

# 除草剤専用散布機

低圧散布で薬剤の飛散を軽減

0.05MPaの低圧設計と  
専用噴口で除草剤散布に特化

草退治  
**桃太郎**

タンク容量  
**18ℓ**



1 FT-185 除草剤専用散布機

手軽に使える12ℓタイプ

草退治  
**桃太郎**  
ジュニア

タンク容量  
**12ℓ**



2 FT-125 除草剤専用散布機

ラクラク散布の電動タイプ  
環境に優しく、経済的な  
充電式リチウムイオンバッテリーを採用

リチウム  
**桃太郎**

タンク容量  
**15ℓ**



3 FBS-Li15  
バッテリー除草剤専用散布機

長期保存に強く、縦ぎ足し充電が可能なりチウム  
イオンバッテリーを採用。充電器も標準付属。



バッテリーの  
着脱は  
ワンタッチ

充電器付

3種類の噴口を標準装備(桃太郎・桃太郎ジュニア・リチウム桃太郎)

<p>①調節噴口</p> <p>狭い</p>	<p>②泡噴口</p>	<p>③霧噴口</p> <p>広い</p>
<p>全面散布、帯状散布(畝間・畦畔) 散布幅調節可能</p>	<p>ラウンドアップ専用 ラウンドアップ等、少量泡状散 布に最適。均一に散布できる ので高能率、経済的。</p>	<p>全面散布 一般的な霧状散布。密生し た雑草や丈の高い雑草など への散布に最適。</p>
<p>オプション 飛散防止カバー</p>	<p>オプション 調節2頭口</p> <p>狭い</p>	<p>広い</p>
	<p>散布幅 調節可能</p>	

型式 / 品名	仕様	希望小売価格
1 FT-185 除草剤専用散布機	●寸法/奥行26×全幅45.5×全高53cm●重量/4kg●タンク容量/18ℓ●噴口/3種類(調節噴口・泡噴口・霧噴口)●圧力/切替式(高圧…0.2MPa・低圧…0.05MPa)	¥24,840
2 FT-125 除草剤専用散布機	●寸法/奥行22×全幅42.5×全高51cm●重量/3.5kg●タンク容量/12ℓ●噴口/3種類(調節噴口・泡噴口・霧噴口)●圧力/切替式(高圧…0.2MPa・低圧…0.05MPa)	¥23,544
3 FBS-Li15 バッテリー除草剤専用散布機	●寸法/奥行23.5×全幅34.5×全高52.5cm●重量/4kg●タンク容量/15ℓ●噴口/3種類(調節噴口・泡噴口・霧噴口)●最高圧力/0.2MPa●バッテリー種類/リチウムイオン電池●バッテリー電圧/容量/14.4V・3.0Ah	¥60,480
1~3 共通オプション	飛散防止カバー	¥2,754
	調節2頭口	¥3,089

## グラスハンター



3畝同時除草剤散布で  
作業能率アップ!

1 FEM-31  
自走除草剤散布機 (在庫限り)

型式/品名	仕様	希望小売価格
1 FEM-31 自走除草剤 散布機	●寸法/全長124×全幅25.5×全高99cm●重量/45kg●タンク容量/30ℓ●総排気量/33.5cc●噴口数/3個(オプションで手散布ノズル1本を追加可能)●適応畝幅(3畝分)/240cmまで●吐出量(1頭口当たり)/霧噴口…1.5ℓ/分(0.35MPa時)●作業速度/0.6m/秒	¥211,680 (特価)

※本カタログの価格は全て8%の税込価格です。

希望小売価格は税込価格です。(8%)

防除機(霧シリーズ)

あらゆる場面で活躍する背負い・肩掛け噴霧機

みのる製品



※写真はイメージです。作業時は、ゴーグル・マスク・手袋などを必ず着用してください。



1 FP-1010 プラスチックダイヤフラム噴霧機



伸縮自在ノズル(1m19cm~2m)

ステンレス製でどんな薬剤にも強力な耐食性を発揮

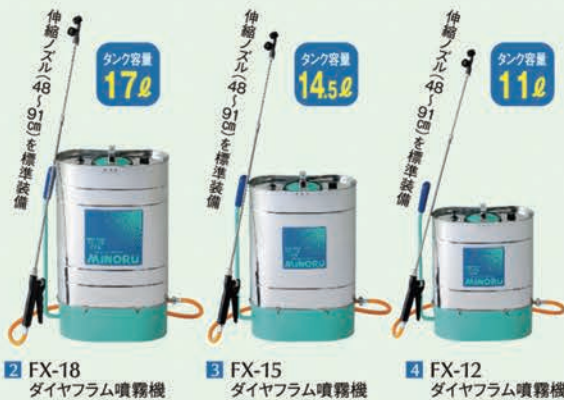

2 FX-18 ダイヤフラム噴霧機 3 FX-15 ダイヤフラム噴霧機 4 FX-12 ダイヤフラム噴霧機

手軽に使える肩掛タイプ



5 FM-9Y 肩掛噴霧機 6 FM-4Y 肩掛噴霧機

軽々操作で強力噴霧

優れた耐食性



●ラックギヤーの採用により、軽いハンドル操作で十分な吐出量が得られます。

- タンク/ステンレス鋼板で高い耐食性
- 空気室/特殊耐薬樹脂製
- ダイヤフラム/保護膜により耐薬性確保

※農業以外では使用しないでください。

除草剤の全面散布に適した低コスト散布機



7 SY-18-1 横型スプレー



型式 / 品名	仕様	希望小売価格
1 FP-1010 プラスチックダイヤフラム噴霧機	●寸法/奥行20×全幅38×全高48cm●重量/3.3kg●タンク容量/10ℓ●噴口/縦型2頭口 ●圧力/0.3~0.4MPa●希釈倍率カップ付 オプション 伸縮自在ノズル ●寸法/全長1m19cm~2m	¥14,040 ¥4,320
2 FX-18 ダイヤフラム噴霧機	●寸法/奥行17×全幅38×全高57cm●重量/5.1kg●タンク容量/17ℓ●噴口/2頭口 ●圧力/0.7MPa●吐出量/1ストローク90cc	¥34,560
3 FX-15 ダイヤフラム噴霧機	●寸法/奥行17×全幅38×全高51cm●重量/4.9kg●タンク容量/14.5ℓ●噴口/2頭口 ●圧力/0.7MPa●吐出量/1ストローク90cc	¥29,160
4 FX-12 ダイヤフラム噴霧機	●寸法/奥行17×全幅38×全高43cm●重量/4.7kg●タンク容量/11ℓ●噴口/2頭口 ●圧力/0.7MPa●吐出量/1ストローク90cc	¥28,080
5 FM-9Y 肩掛噴霧機	●寸法/奥行13×全幅27×全高45.5cm●重量/1.96kg●タンク容量/9ℓ●噴口/1頭口 ●圧力/0.3~0.5MPa●材質/ステンレス鋼板(タンク)	¥9,288
6 FM-4Y 肩掛噴霧機	●寸法/奥行11×全幅21.5×全高33.5cm●重量/1.2kg●タンク容量/4ℓ●噴口/1頭口 ●圧力/0.3~0.5MPa●材質/ステンレス鋼板(タンク)	¥7,020
7 SY-18-1 横型スプレー	●寸法/奥行22×全幅41.5×全高45cm●重量/2.2kg●タンク容量/18ℓ ●吐出量/噴口(大)…3.8ℓ/分、噴口(小)…3.2ℓ/分●1頭口噴口1本付 オプション SY-1 1頭口噴口 ●吐出量/噴口(大)…3.8ℓ/分、噴口(小)…3.2ℓ/分 オプション SY-2 2頭口噴口 ●吐出量/噴口(大)…2.8ℓ/分、噴口(小)…1.9ℓ/分	¥11,340 ¥2,700 ¥4,860

希望小売価格は税込価格です。(8%)

## 静電噴口

静電気の高い防除効果と農薬削減を両立

平面栽培から立体栽培まで様々な作物の散布に使用可能

### e-ジェッター



- NEW**
- 1 FS-70 3頭口静電噴口
- ◆付属品  
ホースベルト、肩掛バンド、アース線、ホース牽引バンド、サイクロンクリーナー、ボールコック、電極部クリーナー、噴板 φ1.5×3個

#### FS-70の特長

- 1 下向き広角噴霧すれば3間ハウスを一振りて全面散布可能
- 2 ヒーター内蔵の噴口で、漏電の原因となる濡れ・結露を防止
- 3 噴口ごとに噴霧角度の調節ができ、噴管を回転すれば横噴霧や上向き噴霧も可能



4 瞬間流量と積算流量を表示する「防除ナビ」を標準装備

軽量&背負い動噴でも使用可能

### e-ジェッター NEO HEAT(ネオヒート)



- 2 FS-40 静電噴口
- ◆付属品  
ボールコック、ワンタッチ継手、ナイスクリーナー、ホースベルト、ホース牽引バンド、肩掛ベルト、アース線、電極部クリーナー

#### FS-40の特長

- 1 ヒーター内蔵の新型電極部で漏電トラブルを解消
- 2 従来機 (FS-11) と比較して約27%の軽量化 (FS-11 : 1.6kg ▶ FS-40 : 1.17kg)
- 3 背負い動噴でも使用可能 (FS-40を除く静電噴口は、設置型動噴を奨励)

### e-ジェッター WAVE(ウェーブ)



※掲載機種とは異なります。



ホウレン草など平面作物の防除向け

- 3 FS-331A (噴口ピッチ33cm) スズラン型静電噴口 在庫限り

防除ナビ標準装備 (FQ-10A相当)



型式 / 品名	仕様	希望小売価格
1 FS-70 3頭口静電噴口	●寸法/全長132×全幅9.5cm●重量/1.5kg●噴口/静電型3頭口●圧力/2~3MPa ●流量/4.5ℓ/分(φ1.0・25コア、2MPa時)●電源/単三電池4本(アルカリ・ニッケル水素) ●連続使用可能時間/約7時間(ニッケル水素電池2000mAh) *電池は別売です。	¥127,440
2 FS-40 みのる静電噴口	●寸法/全長125×全幅18cm●重量/1.17kg●噴口/静電型2頭口●圧力/2~3MPa ●流量/4.8ℓ/分(φ1.5・25コア、2MPa時)●電源/単三電池4本(アルカリ・ニッケル水素) ●連続使用可能時間/約8時間(ニッケル水素電池2000mAh) *電池は別売です。	¥95,040
3 FS-331A スズラン型静電噴口	●寸法/全長308×全幅14cm●重量/2.1kg●噴口/静電型5頭口●噴口ピッチ/33cm●圧力/2~3MPa●流量/7.5ℓ/分(2MPa時)●電源/単三電池4本(アルカリ・ニッケル水素) *電池は別売です。	¥122,040

※本カタログの価格は全て8%の税込価格です。

希望小売価格は税込価格です。(8%)

## e・ジェッター CUBE(キューブ)

ヒーター内蔵の新型電極部により、漏電の原因となる濡れや結露に対し最適な状態を維持します。



噴口ごとに噴霧角度の調整と噴霧停止が可能

- 1 FSR-150(噴口ピッチ30cm) カート式静電噴口



型式/品名	仕様	希望小売価格
1 FSR-150 カート式静電噴口	●寸法/全長115×全幅40×全高160cm●重量/13kg●噴口/静電型10個口(噴霧方向可変)噴口ピッチ30cm ●圧力/2~3MPa●流量/7.5ℓ/分(2MPa時)●電源/専用ニッケル水素充電電池	¥235,440
2 FSR-350 自走台車式静電噴口	●寸法/全長58×全幅15×全高135cm●重量/7.6kg●噴口/静電型10個口(噴霧方向可変)噴口ピッチ30cm ●圧力/2~3MPa●流量/7.5ℓ/分(2MPa時)●電源/専用ニッケル水素充電電池	¥224,640
3 FSR-360 自走台車式静電噴口	●寸法/全長58×全幅15×全高105cm●重量/7.4kg●噴口/静電型10個口(噴霧方向可変)噴口ピッチ22.5cm ●圧力/2~3MPa●流量/7.5ℓ/分(2MPa時)●電源/専用ニッケル水素充電電池 *FSR-360は「ハウス」(架/パイ)の高さが地上から170cmにある場合に適応。	¥224,640

## 農薬用流量計

農薬の使用量が一目でわかり、ムダな散布を抑制

防除管理と生産コスト削減に役立つ「瞬間流量」と「積算流量」を表示



型式/品名	仕様	希望小売価格
1 FQ-10A 防除ナビ	●寸法/全長11.7×全幅6.3×全高6.3cm●重量/0.34kg●ジョイント部/G1/4(ホース内径8.5mm対応)●圧力/1~3MPa●流量範囲/2~20ℓ/分●連続使用可能時間/200時間(当社試験結果)●電源/CR2450(コイン電池)	¥23,544
	オプション FQ-10A用バンドセット	¥10,454
2 FQ-20A 防除ナビ	●寸法/全長12.1×全幅6.3×全高6.3cm●重量/0.34kg●ジョイント部/G3/8(ホース内径10mm対応)●圧力/1~3MPa●流量範囲/2~35ℓ/分●連続使用可能時間/200時間(当社試験結果)●電源/CR2450(コイン電池)	¥26,784

## 洗浄剤(静電噴口電極部専用)

ガンコな汚れを落して静電噴口の能力を最大限発揮!



農薬汚れを落とす洗浄剤です

- 1 電極部専用洗浄剤



型式/品名	仕様	希望小売価格
1 電極部専用洗浄剤	●用途/静電噴口の樹脂製電極部に付着した農薬などの汚れを除去 ●種類/液体・コン/バンド無し ●液性/アルカリ性 ●内容量/500ml ●成分/非イオン系界面活性剤、脂肪酸アミド活性剤、増粘剤	オープン価格

希望小売価格は税込価格です。(8%)

野菜関連商品(ホビーコーナー)

家庭菜園におススメ! 初めての野菜作りを応援する入門商品



腰を曲げずに、  
立ったまま  
ラクラク作業!



ハンドプランターの特長

- 黒大豆やレタスの移植、タマネギの補植など様々な作物の植付けに最適です。
- 付属の保護カバーを取付ければ、投入口での葉傷みを軽減。

使用可能な作物

土付きのセル苗全般  
例)レタス、黒大豆 など  
※セル径50φ未満

1 HPS-3  
ハンドプランター

ハンドルを上下するだけで  
播種、鎮圧、覆土が一工程



2 PS-3  
スキップシーダー

押し出し式  
カセットタイプ

1箱で80ポット!  
シードルポット

3 POT-80A  
野菜育苗箱



ハンテラ播つく

コーティング種子専用  
プラグトレイの表面を  
滑らせるだけで!

4 G-8 簡易播種機  
5 G-12 簡易播種機

エコ播つく

プラグトレイの表面を  
スライドさせるだけで、  
小さな裸種子を1〜5粒ずつ  
播種できます。



6つのロールを交換することで、様々な  
裸種子を少量・均一に播種できます。  
※大豆などの大粒種子、キュウリなどの  
偏平な種子は播けません。

6 G-80 エコ播つく

セット内容

エコ播つく 1台 (ロール) (6種・各1枚)

溝切り棒1個  
畑に播き溝を付けたときやトレイ  
のマス切りに使用します。



直播用株間ゲージ1個  
「エコ播つく」と組合わせて畑に一定間隔  
で播種できます。



拡大鏡・ピンセット各1個  
間引き作業などに利用できます。

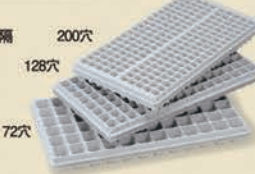

エクセルトレイ (3種・各2枚)  
「エコ播つく」で播種を行い箱育苗できます。

箱育苗用のトレイ、  
直播き用のゲージなどが  
一つになったお得なセット

7 G-81B  
わくわく菜園種まきセット

自宅で野菜作りを楽しみたい方へ



8 P-20  
マイプランター  
(培地1個)  
在庫限り

9 P-40  
マイプランター  
(培地2個)  
在庫限り

型 式 / 品 名	仕 様	希望小売価格
1 HPS-3 ハンドプランター	●寸法/奥行15.5×全幅19.2×全高75.6-85.1cm(2段調節)●重量/1.3kg ●爪先部間口/1.5~6cm●移植深さ/7~16cm(1cm間隔)	¥17,820
2 PS-3 スキップシーダー	●寸法/奥行30×全幅9×全高72cm●重量/1.6kg●繰出ロール/小穴…穴径φ5.3、中穴…穴径φ7.6、大穴…穴径φ11、繰出ロール深さ…1~7mmまで調節●大根専用繰出ロール付 【オプション】 施肥装置AY ●タンク容量/0.4ℓ	¥21,060
3 POT-80A 野菜育苗箱	●寸法/奥行39.6×全幅49×全高4.2cm●栽植ピッチ/4.7cm/80株(8連×10列) ●根鉢体積/53.5cm <sup>3</sup>	¥7,193
4 G-8 簡易播種機	●重量/176g●適応種子サイズ/2L・L・S・3S●適応トレイ/128~220穴 ●付属品/ロール3枚、調整板3枚、ガイド1個	¥9,396
5 G-12 簡易播種機	●重量/176g●適応種子サイズ/2L・L・S・3S●適応トレイ/288~448穴(288穴は一部使用できないものがあります)●付属品/ロール3枚、調整板3枚、ガイド1個	¥9,396
6 G-80 エコ播つく	●寸法/奥行37×幅100×全高170mm、重量/145g、ロール6種類(小・小薄播き・中・中薄播き・大・特大)●適応トレイ/72~200穴	オープン価格
7 G-81B わくわく菜園種まきセット	●エコ播つく/寸法/奥行37×幅100×全高170mm、重量/145g、ロール6種類(小・小薄播き・中・中薄播き・大・特大)●直播用株間ゲージ/寸法/短辺190×長辺602×高さ37mm、重量/300g、播種時株間設定7種類(2.5・5・7.5・10・12・15・20cm)	¥12,960
8 P-20 マイプランター	●本体寸法/奥行32.5×全幅21×全高6.5cm●重量/約0.8kg●栽培用培地/エクセル培地×1個 ●溶液ケース貯水量/1.4ℓ	オープン価格
9 P-40 マイプランター	●本体寸法/奥行32.5×全幅39.5×全高6.5cm●重量/約1.2kg●栽培用培地/エクセル培地×2個 ●溶液ケース貯水量/3.2ℓ	オープン価格

※本カタログの価格は全て8%の税込価格です。

希望小売価格は税込価格です。(8%)

# 追肥機・散布機シリーズ

土壌消毒剤・肥料を狙い通り散布

土壌消毒剤・肥料などの  
粒剤を均一・広幅に散布



**1** BS-1 粒剤散布機



散布量は、開度の設定で調節可能

粒剤をマルチの穴へ  
定量施肥



**2** NPS-1  
ハンディ追肥機



お手持ちの背負肥料散布機  
(ニューマイターほか)へ簡単取付け

有機石灰などの粒剤・微粒剤を  
一定幅で均一散布!



**3** ANS-1 人力施肥機



吐出拡散板

バラ播き・すじ播き兼用機



**4** AN-1A 追肥機  
(アスパラ・菜ばな・シソなど)



ロータリーの「入」[切]で  
バラ播き、すじ播きが  
簡単設定

AN 1A 散布イメージ

株元への追肥に最適



**5** AN-21 追肥機  
(プロッコリー・白ネギ・キャベツ・たばこなど)



導管の伸縮・傾向調節で  
狙ったポイントへ施肥

AN 21 散布イメージ

条間への追肥に最適



**6** AN-3A 追肥機  
(キャベツ・タマネギなど) 在庫限り



2条独立タンクスライド式で  
施肥条間30~120cm  
無段階調節が可能

AN 3A 散布イメージ

型 式 / 品 名	仕 様	希望小売価格
<b>1</b> BS-1 粒剤散布機	●寸法/全長1300×全幅790×全高1060mm●重量/13.5kg●ホッパー容量/28ℓ●散布農業/粒剤・微粒剤●散布幅/75cm(オプションの止栓で45cm)●繰出し/攪拌装置付	¥62,640
<b>2</b> NPS-1 ハンディ追肥機	●寸法/全長125×全幅95×全高640mm●重量/1.5kg●繰出ロール/5・10gロール、15gロール●適応肥料/粒剤	¥28,944
<b>3</b> ANS-1 人力施肥機	●寸法/全長590×全幅404×全高434mm●重量/9.1kg●ホッパー容量/10ℓ●肥料種類/粒剤・微粒剤●散布形態/1条・条播き●肥料散布幅/80~150mm●散布量調節/無段階レバー式	¥35,316
<b>4</b> AN-1A 追肥機	●寸法/全長118×全幅58~75×全高99cm●重量/17.5kg●ホッパー容量/28ℓ●散布幅/バラ播き時150~250cm、スジ播き時50~120cm●散布方式/2条ロータリー飛散式(片側のみの肥料散布も可)●肥料の種類/粒状肥料	¥116,640
<b>5</b> AN-21 追肥機	●寸法/全長131.5×全幅57×全高95cm●重量/11.5kg●ホッパー容量/28ℓ●散布幅/5~90cm●散布方式/2条 条播き(片側のみの肥料散布も可)●肥料の種類/粒状肥料	¥54,000
<b>6</b> AN-3A 追肥機	●寸法/全長115×全幅164×全高100cm●重量/20kg●ホッパー容量/10ℓ×2●散布幅/30~120cm●散布方式/2条 条播き(片側のみの肥料散布も可)●肥料の種類/粒状肥料	¥90,720

※本カタログの価格は全て8%の税込価格です。

希望小売価格は税込価格です。(8%)

土壤消毒機

手動式から8条タイプまで充実のラインナップ

リーズナブルな1条タイプ



1 IDX-11  
ティラー用土壤消毒機1条型

耕耘、注入、鎮圧の一貫作業で確実防除



4 IDT-44  
トラクター用土壤消毒機4条型

能率的な2条タイプ



2 IDX-21  
ティラー用土壤消毒機2条型

IDT-44 (4条型) に取付けて6条に



5 IDTA-44  
トラクター用土壤消毒機  
アタッチ2条型

小型軽量の自走式ハウス内土壤消毒の決定版



3 D-21  
自走式2条土壤消毒機

同時マルチで作業が飛躍的に向上



6 IDM-80  
トラクター用同時マルチ土壤消毒機8条型

土壤消毒機の特長

- 対象型式/IDX-11/21、D-21、IDT-44、IDTA-44
- 液ダレ防止装置で鎮圧輪を確実にロック、施回時の液ダレを防ぎます。

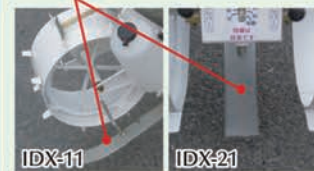

- 注入刀はチェック弁付ノズルを採用。



- ダイヤフラムは特殊加工によりボール弁の密着性を大幅に向上し、液ダレ防止性能がUP。

- 吐出量精度UP。

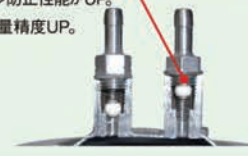

機械では処理しづらいハウスの隅やマルチのピンポイント消毒に最適



7 FI-21  
ステッキ注入機

型式 / 品名	仕様	希望小売価格
1 IDX-11 ティラー用土壤消毒機1条型	●寸法/全長67.5×全幅42×全高54cm●重量/16.5kg●注入量/20~60ℓ/10aの無段階調節●注入深さ/10~20cm●注入方法/30cmピッチ点注●作業能率/70~90分/10a●適用ティラー/5ps以上●薬液タレ防止装置付	¥63,504
2 IDX-21 ティラー用土壤消毒機2条型	●寸法/全長86×全幅44×全高54cm●重量/28kg●注入量/20~70ℓ/10aの無段階調節●注入深さ/10~20cm●注入方法/30cmピッチ千鳥点注●作業能率/40~50分/10a●適用ティラー/5ps以上●薬液タレ防止装置付	¥112,320
3 D-21 自走式2条土壤消毒機	●寸法/全長170×全幅58×全高83cm●重量/161kg●注入量/20~70ℓ/10aの無段階調節●注入深さ/10~25cm●注入方法/30cmピッチ千鳥点注●作業能率/45~55分/10a●エンジン/空冷4サイクルガソリンエンジン●薬液タレ防止装置付	¥430,920
4 IDT-44 トラクター用土壤消毒機4条型	●寸法/全長85×全幅127×全高80.5cm●重量/75kg●注入量/20~70ℓ/10aの無段階調節●注入深さ/10~25cm●注入方法/30cmピッチ千鳥点注●作業能率/25~35分/10a●適用トラクター/20ps以上●薬液タレ防止装置付	¥265,680
5 IDTA-44 トラクター用土壤消毒機アタッチ2条型	●寸法/全長85×全幅47×全高80.5cm●重量/30kg●注入量/20~70ℓ/10aの無段階調節●注入深さ/10~25cm●注入方法/30cmピッチ千鳥点注●作業能率/17分/10a (6条)●適用トラクター/30ps以上 (6条)●薬液タレ防止装置付	¥114,480
6 IDM-80 トラクター用同時マルチ土壤消毒機8条型	●寸法/全長110×全幅215×全高130cm●重量/136kg●注入量/20~70ℓ/10aの無段階調節●注入深さ/10~25cm●注入方法/35cmピッチ千鳥点注●作業能率/15分/10a●適用トラクター/20ps以上●薬液タレ防止装置付 *同時マルチの場合、本体他に別売のマルチャーが必要です。	¥691,200
7 FI-21 ステッキ注入機	●寸法/全長15×全幅9×全高88cm●重量/1.1kg●注入量/1~5mℓ/回●注入深さ/15~20・25cm●付属品/両手用補助ハンドル、肩掛け5ℓタンク、肩掛けバンド、吸入ホース用キャップ	¥22,680

希望小売価格は税込価格です。(8%)

防除機(粒・粉シリーズ)

粒剤・粉剤の散布はおまかせ! 自信を持っておすすめする定番商品



型式 / 品名	仕様	希望小売価格
1 LS-T 手動式散粒機	●寸法/奥行29×全幅28×全高42cm●重量/1.4kg●タンク容量/9ℓ●有効散布幅/6m ●作業能率/8分/10a●全面均一拡散式●用途/農薬・種子・肥料	¥10,584
2 LM-91 電池式散粒機	●寸法/奥行29×全幅28×全高42cm●重量/1.7kg●タンク容量/9ℓ●有効散布幅/5m ●作業能率/8分/10a●全面均一拡散式●用途/農薬・種子・肥料●単電池4本(別売り)	¥18,360
3 LB-156 大型散粒機	●寸法/奥行42×全幅55×全高53cm●重量/3.6kg●タンク容量/15ℓ●有効散布幅/肥料…約6.5m、 農薬…約4.5m●全面均一拡散式●用途/農薬・種子(麦)・肥料	¥19,440

野菜播種機シリーズ

高い播種精度と使いやすさで大好評!

多彩な作物と点播間隔に対応した高精度播種が可能



1 PWX-1 野菜播種機 点播・条播兼用  
※繰出しローラーは別売です。

1条1繰出し方式の2条播き  
ハウレン草など株間の狭い作物に最適



2 PWX-2 野菜播種機2条 点播・条播兼用  
※繰出しローラーは別売です。

PWX-1・PWX-2のオプション部品

繰出しローラー



14-6

※ローラーの穴数に対する株間設定  
3穴/22~60cm、6穴/10~29cm、  
12穴/5~16cm、18穴/4~11cm、  
36穴/1~5cm  
(1cmはオプションギヤーが必要) ※一例です

玉葱の苗床用播種機



3 PWX-10 玉葱床播き播種機  
10条 条間4cm

4 PWX-5 玉葱床播き播種機  
5条 条間8cm  
※写真はPWX-5です。

玉葱床播き播種機の特長



●ホッパー毎に着脱できるので、品種替えや作業終わりの種排しが簡単。 ●播種量が均一な繰出しローラー式。 ●軽量なため一人作業で取替わりが容易。

型式 / 品名	仕様	希望小売価格
1 PWX-1 野菜播種機(ローラー交換式)	●寸法/全長125×全幅60×全高88cm(作業時)●重量/6.6kg●条数/1条●繰出し方式/ローラー回転繰出し(交換ローラー式)●播種方式/点播・条播●播種間隔/2~60cmまで43段階 ※オプションギヤー-ローラーの使用で1cmも可●ホッパー容量/1ℓ	¥50,544
2 PWX-2 野菜播種機2条(ローラー交換式)	●寸法/全長125×全幅60×全高88cm(作業時)●重量/10kg●条数/2条●条間/8~20cm●繰出し方式/ローラー回転繰出し(交換ローラー式)●播種方式/点播・条播●播種間隔/2~16cmまで15段階 ※オプションギヤー-ローラーの使用で1cmも可●ホッパー容量/1ℓ×2	¥91,584
3 PWX-10 玉葱床播き播種機	●寸法/全長89~100×全幅47×全高57~72cm●重量/20kg●ホッパー容量/1ℓ×5個 ●播種機式/条播専用●条数/10条●条間/4cm	¥127,440
4 PWX-5 玉葱床播き播種機	●寸法/全長89~100×全幅47×全高57~72cm●重量/20kg●ホッパー容量/1ℓ×5個 ●播種機式/条播専用●条数/5条●条間/8cm	¥127,440

※本カタログの価格は全て8%の税込価格です。

希望小売価格は税込価格です。(8%)



長期間の防除が可能  
箱処理1回で



4 HNS-25 箱粒剤散布器

ノズルを変えることにより、野菜などの殺虫・殺菌剤散布器に変身



オプション 粒剤散布ノズル(大・小)セット

粉剤がドリフトしにくい  
手回しタイプ



5 DM-T 胸掛散粉機

わずか1.9kgの  
軽量タイプ  
しかも低価格 &  
丈夫で長持ち



6 MS-20 背負肥料散布機

型 式 / 品 名	仕 様	希望小売価格
4 HNS-25 箱粒剤散布器	●寸法/奥行64×全幅16×全高19cm●重量/0.45kg●タンク容量/2.5ℓ(箱粒剤2kg)	¥8,100
	オプション 粒剤散布ノズルセット ●寸法/大…全長40cm、小…全長20cm	¥1,447
5 DM-T 胸掛散粉機	●寸法/奥行33.5×全幅25.5×全高39cm●重量/3.1kg●薬剤容量/3kg●吐粉量/170g/分 ●ハンドル回転数/毎分70回以上	¥19,440
6 MS-20 背負肥料散布機	●寸法/奥行36×全幅37×全高55cm●重量/1.9kg●容量/25ℓ●特殊強化布製	¥15,660

播種量は、線出しロールの  
調節で簡単設定  
播種間隔は、ツマミで  
ワンタッチ変更



5 PY-121 野菜播種機(無段調量式)  
点播・条播兼用

別売オプションの  
ロール交換により  
株間と播種粒数が  
選べます



6 PW-121 野菜播種機(ロール交換式)  
点播・条播兼用 ※線出しロールは別売です。

リールがスムーズに  
回転し、シーダーテープを  
傷めません



テープセッター  
7 PTS-121 野菜播種機 シーダーテープ専用

ホウレン草(丸)などの  
播種に適した線出し  
ベルトを装備



ベルトエース  
8 PB-120 野菜播種機 ベルト交換式

### 大粒播種機シリーズ

大豆・コーンなどの大粒種子に適した目皿交換方式を採用しています。



目皿交換方式の  
小規模農家向け

株間調節/  
12・15・18・21・24・27・30cm  
(ピッチ調節板による調節)

9 PL-110 大粒播種機

自走式でラクラク作業

株間調節(スプロケット、  
チェーン、目皿孔数により調節)  
PLE-112/11・13・18・25cm  
PLE-112B/40・45・50cm

10 PLE-112 動力大粒播種機

11 PLE-112B 動力大粒播種機(黒豆用)

■オプション  
目皿3穴(φ16)  
目皿6穴(φ16)

型 式 / 品 名	仕 様	希望小売価格
5 PY-121 野菜播種機(無段調量式)	●寸法/本体…全長82×全幅27×全高40cm、ハンドル…全長100cm●重量/8.2kg●ホッパー容量/1ℓ●播種様式/点播・条播切換式●点播間隔(分配バネのフック時/15~30cm内3cm間隔)(分配バネのフックを外した時/30~60cm内6cm間隔)●線出方式/無段調量式回転ロール線出6穴方式	¥41,040
6 PW-121 野菜播種機(ロール交換式)	●寸法/本体…全長82×全幅27×全高40cm(折りたたみ時)、ハンドル…全長100cm●重量/8.1kg●ホッパー容量/1ℓ●播種様式/点播・条播切換式●点播間隔/ロール孔数6孔…12・15・18・21・24・27・30cm、ロール孔数3孔…24・30・36・42・48・54・60cm●線出方式/凹穴ロール回転線出…3・6・12孔	¥41,040
7 PTS-121 野菜播種機(シーダーテープ専用)	●寸法/本体…全長81×全幅21×全高49cm、ハンドル…全長100cm●重量/5.3kg●適応リール/内径3.6×外径18×幅11.5cm	¥31,320
8 PB-120 野菜播種機(ベルト交換式)	●寸法/本体…全長79×全幅26×全高39cm、ハンドル…全長100cm●重量/6.6kg●ホッパー容量/0.8ℓ●播種間隔/ベルト2列孔…5・6・8・10・12・14・16cm(1列孔は2倍になります)●種子線出方式/傾斜ベルト式	¥36,720
9 PL-110 大粒播種機	●寸法/本体…全長98×全幅24.5×全高40cm、ハンドル…全長96cm●重量/10kg●ホッパー容量/4ℓ●播種様式/点播…12~30cm内3cm間隔(目皿孔数6孔/列時)●線出方式/回転目皿式	¥51,516
10 PLE-112 動力大粒播種機	●寸法/全長123×全幅74.3×全高90cm●重量/34kg●ホッパー容量/4ℓ●株間/大豆、コーン…11・13・18・25cm(スプロケット交換)●線出方式/傾斜回転目皿式	¥213,840
11 PLE-112B 動力大粒播種機(黒豆用)	●寸法/全長123×全幅74.3×全高90cm●重量/34kg●ホッパー容量/4ℓ●株間/黒豆…40・45・50cm(スプロケット交換)●線出方式/傾斜回転目皿式	¥213,840

希望小売価格は税込価格です。(8%)

野菜関連商品 (PRO) 小・中規模農家向け省力商品

土付きのセルトレイ苗を半自動でラクラク移植



プロックリーやキャベツなど株間の広い作物に最適

**NEW** 1 VT-2 半自動野菜移植機

家庭で効率よく、大豆の最終選別!



付属品



キズ・シワ・変色豆は、付属の「大豆スティック」で簡単に取り除けます

**NEW** 2 DS-1 大豆選別機

型式 / 品名	仕様	希望小売価格
1 VT-2 半自動野菜移植機	●寸法/全長160×全幅125×全高110cm●重量/57kg●エンジン/ロビンEH025●変速段数/前進1段●輪距/73~140cm(無段階)●車速/9.5~13cm/s●条数/1条(往復2条、また位置調節で3~4条植付可)●適応畝高さ/15~30cm●条間/無段階●株間/20・25・31cm	¥375,840
2 DS-1 大豆選別機	●寸法/全長490×全幅500×全高270mm●重量/12kg●ベルト作業幅/400mm●モーター出力/100V・6W●消費電流/0.21A(50Hz)・0.19A(60Hz)●付属品/大豆スティック	¥84,240

自走マルチチェアー・台車 乗って快適、自走でラクラク! 各種作業で大活躍!!

甘藷など野菜苗の移植が腰をかかめず、乗ったままラクに入ります



1 MF-2C 自走マルチチェアー  
2 MF-6C 自走マルチチェアー **NEW**

\*写真はMF-2Cです。

高温時期におけるラッキョ移植作業の負担を大幅軽減



3 RID-2 **NEW** ラッキョ移植台車 (鳥取仕様)  
4 RID-3 **NEW** ラッキョ移植台車 (福井仕様)

\*写真はRID-3です。

型式 / 品名	仕様	希望小売価格
1 MF-2C 自走マルチチェアー	●寸法/全長164×全幅89×全高72cm●重量/35kg●エンジン/空冷4サイクルガソリンエンジン(33.5cc)●変速段数/前進4段●適応畝高さ/20~30cm●適応畝幅/40~60cm●作業速度/8.5~26.6cm/s	¥211,680
2 MF-6C 自走マルチチェアー	●寸法/全長164×全幅104×全高72cm●重量/35kg●エンジン/空冷4サイクルガソリンエンジン(33.5cc)●変速段数/前進2段・後進2段●適応畝高さ/20~30cm●適応畝幅/55~75cm●作業速度/8.3~20.5cm/s	¥248,400
3 RID-2 ラッキョ移植台車(鳥取仕様)	●寸法/全長198×全幅128×全高66cm●重量/46kg●モーター電圧/12V●モーター出力/40W●最高速度/160m/h●作業能率/0.5a/h●作業条数/2条●条間寸法/24cm ※オプション(日除け 注)バッテリーは付属していません	¥324,000
4 RID-3 ラッキョ移植台車(福井仕様)	●寸法/全長238×全幅128×全高66cm●重量/50kg●モーター電圧/12V●モーター出力/40W●最高速度/160m/h●作業能率/0.5a/h●作業条数/2条●条間寸法/30cm ※オプション(日除け 注)バッテリーは付属していません	¥356,400

リンゴ蜜検知機 リンゴの蜜の有無を光を使って判定

リンゴ蜜検知機 蜜の調べ

置くだけ簡単! 光って分かるリンゴの蜜の判定

リンゴを載せるだけでライトが自動点灯、誰でも簡単に蜜の有・なしを判定。蜜入りの場合は光が通り、リンゴ全体が明るく見えます。





蜜入り 蜜なし

**NEW** 1 AM-1 リンゴ蜜検知機

捕虫器 農薬を使用しない捕虫方法をご提案

LED誘引捕虫器 シタケ害虫を確実に捕らえる今までにない捕虫器

シタケ害虫(ナガマドキノコバエ)の生態を研究し、「光」と「におい」で誘い、特殊な捕虫シートで捕獲!

LEDキャッチャー

別売 みのる純正 捕虫シート (500枚入り) 交換の目安:1週間毎

別売 みのる専用 ゼリー-A (120個入り) 交換の目安:1か月毎

巻き付けて使用します

2 CMF-101 LEDキャッチャー

底に設置します

型式 / 品名	仕様	希望小売価格
1 AM-1 リンゴ蜜検知機	●寸法/下部φ138×高さ118mm●重量/0.5kg●使用電球/ハロゲン電球75W●使用ソケット/全口サイズ E11●温度ヒューズ作動温度/100℃(周辺環境により作動温度が上下することがあります)	¥8,964
2 CMF-101 LED誘引捕虫器	●寸法/奥行18×全幅18×全高18cm●重量/520g(本体のみ)●電源/単三アルカリ電池3本(別売)【充電式電池は使用できません】●消耗品/捕虫シート・専用ゼリー(別売)	¥9,504

希望小売価格は税込価格です。(8%)

## 籾殻散布機

玉葱苗床への籾殻散布が、早くきれいにできる!

台車を押すだけで苗床へ均一に籾殻を散布

- 1 OH-1 籾殻散布機
- 2 OH-1K 籾殻散布機

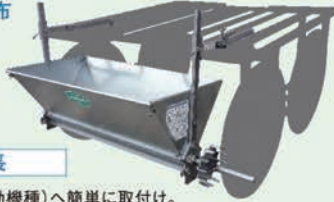

### 籾殻散布機の特長

- お手持ちの4輪台車(奨励機種)へ簡単に取付け。
- 駆動は台車の車輪から取るシンプル構造。
- オプション部品(別売)を装着すれば、乾燥バーク堆肥の散布、玉葱ポット苗箱への籾殻散布が可能。

※バーク堆肥は、水分量や組成によって散布できない場合があります。

## 甘藷根毛処理機

バーナーでさつまいものひげ根を高速処理

使い易さとメンテナンスを重視した設計

受注生産

- 3 MBD-1C 甘藷根毛処理機

### 甘藷根毛処理機の特長

- 搬送金具はV字形状で、さつまいもがセンターに集まりやすく、ムラなくひげが焼けます。
- 補助ガイド(後)の採用で、いもの落ち込みを防止。



型式 / 品名	仕様	希望小売価格
1 OH-1 籾殻散布機	●寸法/全長79×全幅119×全高60cm●重量/15kg●ホッパー容量/73ℓ●散布幅/95cm ●形部/台車アタッチ式●散布量調節/繰出しガイド位置	¥55,944
2 OH-1K 籾殻散布機	●寸法/全長79×全幅139×全高60cm●重量/19kg●ホッパー容量/90ℓ●散布幅/115cm ●形部/台車アタッチ式●散布量調節/繰出しガイド位置	¥58,752
3 MBD-1C 甘藷根毛処理機	●寸法/全長120×全幅45.5×全高88.5cm●重量/41.5kg●モーター/単相、AC100V、60W(速度調節付)●ガス/使用ガス…LPガス、バーナー…上2個、下1個 ●散水器/水道水使用	¥388,800

## 土寄せ・耕耘

小型・軽量でハウスをはじめ、畑作管理に威力を発揮

ミニもく 中耕作業に適したロータリー爪を採用



NEW

- 1 EU-51 管理作業機

### ミニもく オプション部品



### 高設栽培用のスクリュー式耕耘機



- 2 MFA-5A ブチ耕耘機

- 3 MFA-6A ブチ耕耘機

型式 / 品名	仕様	希望小売価格
1 EU-51 管理作業機	●寸法/全長93×全幅57×全高58cm●重量/16.5kg●エンジン/空冷4サイクルガソリンエンジン(24.5cc)●エンジン出力/1.1ps/7000rpm●耕耘幅/10cm●耕耘深さ/4cm●作業速度/0.5~0.75m/s	¥124,200
2 MFA-5A ブチ耕耘機	●寸法/全長56×全幅43×全高52cm●重量/21kg●エンジン/空冷4サイクルガソリンエンジン●エンジン総排気量/24.5cc●エンジン出力/1.1PS/7,000rpm●耕耘幅/19cm ●耕耘深さ/5~11cm●スクリュー径/直径9cm[2連式]	¥158,760
3 MFA-6A ブチ耕耘機	●寸法/全長56×全幅43×全高52cm●重量/21kg●エンジン/空冷4サイクルガソリンエンジン●エンジン総排気量/24.5cc●エンジン出力/1.1PS/7,000rpm●耕耘幅/16.5cm ●耕耘深さ/5~11cm●スクリュー径/直径9cm[2連式]	¥162,000

## 粒剤散布機

播種と同時に「ダイアジノン粒剤10」を土壌表面に散布できるので作業時間が短縮!



トラクター車速連動LEDモニターにより3kg/10aの散布設定が簡単にでき、播種後の散布で土壌混和の心配もありません。本機の高さ変更で、最大散布幅180cmまで調節可能です。

- 1 DA-2 トラクター用粒剤散布機

型式 / 品名	仕様	希望小売価格
1 DA-2 トラクター用粒剤散布機	●寸法/奥行29.5×全幅62×全高48cm●重量/3.2kg●散布方式/土壌表面散布●散布幅/最大180cm(5段階変更可)●基準散布量設定/3kg/10a●適応トラクター速度/0.5~1km/h	¥151,200

※本カタログの価格は全て8%の税込価格です。

希望小売価格は税込価格です。(8%)

シート巻取機、マルチ回収機 定置式・自走式・アタッチタイプなど用途に合わせたラインナップ

シートをアーチで広げながら巻取る  
巻取可能シート幅 100~155cm

**NEW**

1 W-150 シート巻取機 (ハンドル駆動式)

2 W-150M シート巻取機 (モーター駆動式)

モーター



レタスなどのトンネルの  
広幅シートをそのままきれいに  
巻取り、再利用できる!

巻取可能シート幅 1.8~2.3m

3 W-70 シート巻取機



マルチ・ビニール  
兼用タイプ

小型・軽量・定置式で  
取扱いが容易

5 W-4A  
6 W-4AH 高速タイプ  
マルチ回収機

適応品目(種別)  
甘藷、にんじん、レタス、  
キャベツ、白菜、大根、  
ニンニク、イチゴ、たばこ等、  
畑作関連全てに適用



マルチを剥取りながら同時に巻取る  
高性能・超省力型

4 W-12A  
マルチ回収機

適応品目(種別)  
甘藷、菊など



掘取りと同時にマルチを回収

7 W-8A マルチ回収機  
8 W-8K マルチ回収機 (在庫限り)

適応品目(種別)  
甘藷

※取付可能機種についてはご購入前に販売店  
へお問合せください。



型 式 / 品 名	仕 様	希望小売価格
1 W-150 シート巻取機	●寸法/全長100cm×全幅203.1cm×全高104.7cm●重量/26kg●巻取部駆動方式/手動回転(ハンドル式)●巻取り芯管長さ/155cm(100~155cmの範囲で変更可能)●巻取り芯管内径/4cm(3.1~6cmの範囲で変更可能) オプション W-150M(M)シート巻取機用モーター 1のW-150へ取り付ければ、電動で巻取れます。	¥70,200 ¥37,800
2 W-150M シート巻取機	●寸法/全長100cm×全幅209.6cm×全高104.7cm●重量/30kg●巻取部駆動方式/モーター駆動式●巻取り芯管長さ/155cm(100~155cmの範囲で変更可能)●巻取り芯管内径/4cm(3.1~6cmの範囲で変更可能)	¥105,840
3 W-70 シート巻取機	●寸法/全長239cm×全幅72cm×全高93.8cm●重量/46kg●エンジン/空冷4サイクルガソリンエンジン(24.5cc) ●巻取可能シート幅/1.8~2.3m●巻取可能シート径/400mm●作業効率/25~45m/分	¥203,040
4 W-12A マルチ回収機	●寸法/全長174cm×全幅82cm×全高111cm●重量/58kg ●エンジン/空冷4サイクルガソリンエンジン(35cc)●巻取可能マルチ幅/95cm ●連続巻取可能マルチ長/50~300m●作業速度/0.7m/秒	¥313,200
5 W-4A マルチ回収機	●寸法/全長100cm×全幅72.5cm×全高85cm●重量/50kg ●エンジン/空冷4サイクルガソリンエンジン(35cc)●巻取可能マルチ幅/600cm ●連続巻取可能マルチ長/30~400m●巻取速度/23~58m/分	¥201,960
6 W-4AH マルチ回収機(高速タイプ)	●寸法/全長100cm×全幅72.5cm×全高85cm●重量/50kg ●エンジン/空冷4サイクルガソリンエンジン(35cc)●巻取可能マルチ幅/600cm ●連続巻取可能マルチ長/30~400m●巻取速度/41~104m/分	¥201,960
7 W-8A マルチ回収機	●寸法/全長94.5cm×全幅71.5cm×全高107cm●重量/45kg●モーター/DC12Vモーター(70W) ●連続巻取可能マルチ長/300m●巻取速度/3~6m/分(掘取機の作業速度により変化)	¥284,040
8 W-8K マルチ回収機	●寸法/全長94.5cm×全幅71.5cm×全高107cm●重量/45kg●モーター/DC12Vモーター(70W) ●連続巻取可能マルチ長/300m●巻取速度/3~6m/分(掘取機の作業速度により変化)	¥284,040

杭打機

面倒な杭打ち作業を  
大幅軽減!

マルチ張り機

楽々、くるり、確実に!  
マルチ張りの小さな実力派



**NEW**  
1 MOK-21 杭打機



平畝専用  
2 MYD-11  
動力マルチ張り機

型 式 / 品 名	仕 様	希望小売価格
1 MOK-21 杭打機	●寸法/全長340×奥行260×全高390mm●重量/10.5kg●エンジン/空冷2サイクルガソリンエンジン(25.6cc)●エンジン出力/1.1ps/7000rpm●ホルダー径/φ50●対応パイプ/10~35mm●作業速度/10~30秒/本	¥160,920
2 MYD-11 動力マルチ張り機	●寸法/全長134~152×全幅136~174.5×全高84~103cm●重量/53kg●エンジン/空冷4サイクルガソリンエンジン(24.5cc)●適応マルチフィルム幅/95~135cm●作業速度/0.47m/秒	¥216,000

希望小売価格は税込価格です。(8%)

## 生活関連商品

美味しいご飯は生活の基本です



1 HRP-110  
米びつ精米機

米びつ容量  
**11kg**  
キッチン・デッドスペースにも  
最適な大きさ

我が家のお米屋さん  
**つきたて**  
米びつ精米機

白米みがき機能  
精米から時間の  
経ったお米を  
リフレッシュ

「つきたて」の特長

- 「つきたて」は、米びつと精米機の一体型!
- ぶつき米はビタミン・ミネラル豊富!!



2 HRG-122  
全自動玄米プロセッサー

食べやすく新鮮な「発芽ごはん」が  
ご家庭で簡単に!

在庫限り!

**玄米シェフ** 米びつ容量  
**12kg**

玄米シェフの特長

- 玄米シェフで精米したお米は、健康の素となる天然ギャバ、ミネラル、ビタミン、食物繊維等の栄養が豊富な胚芽を残し、エグミやシブミの原因となる、固い洗皮を取り除いているので、普通の炊飯器で美味しく炊けます。

型 式 / 品 名	仕 様	希望小売価格
1 HRP-110 米びつ精米機	●寸法/奥行40×全幅23×全高49cm●重量/約9kg●米びつ容量/約11kg(玄米) ●精米調節/3ぶつき～白米、白米みがき	¥51,840
2 HRG-122 全自動玄米プロセッサー	●寸法/奥行40×全幅23×全高50cm●重量/約8kg●米びつ容量/約12kg(玄米)●計量/1合/1回 で5合まで設定(電動自動計量)●精米方式/植毛2段ブラシ●胚芽付精米切替スイッチ●スカバック付	¥51,840

## 田植関連商品

米作りに欠かせない秀逸な商品ラインナップ

**芽出たん** 4

芽出たんシリーズがさらに進化!  
現在水温表示・水温設定・積算温度表示など  
新機能満載

モミ処理重量  
**30kg**



1 LW-37  
遠赤曝気式催芽機(30kg)

モミ処理重量  
**60kg**



2 LW-65  
遠赤曝気式催芽機(60kg)



3 DB-52  
粉衣脱芒機

もみベット  
脱芒と湿粉衣消毒が  
できる1台2役



持ち運びがラクで、  
簡単操作



4 SC-1 回転ふるい機  
5 SC-M 電動ふるい機

※写真はSC-1です。



**均ちゃん**

砕いて、ならして、  
押し込んで、水を汲む!  
1台4役のすぐれもの

6 LSL-1  
苗代均平具

**ニュー  
ラクリーン**

1時間に75~125枚ものスピード洗浄

7 LSC-4C マット苗箱洗滌器

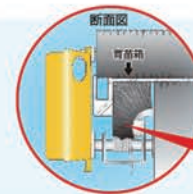

スミまで届いて  
泥を掻き落とす  
独自のJ型ブラシ

型 式 / 品 名	仕 様	希望小売価格
1 LW-37 遠赤曝気式催芽機(30kg)	●タンク寸法/φ55×42.5cm●タンク容量/70ℓ●モミ処理重量/30kg(乾燥時) ●機能/現在水温・積算温度表示、エラーランプ(水不足・電圧降下)	¥53,784
2 LW-65 遠赤曝気式催芽機(60kg)	●タンク寸法/φ74×64cm●タンク容量/170ℓ●モミ処理重量/60kg(乾燥時) ●機能/現在水温・積算温度表示、エラーランプ(水不足・電圧降下)	¥75,384
3 DB-52 粉衣脱芒機	●寸法/奥行41×全幅43×全高40cm●重量/10kg●ホッパー容量/5kg ●作業能率/脱芒…5~10分/5kg、粉衣…1~2分/5kg	¥37,260
4 SC-1 回転ふるい機	●寸法/全長113×全幅41×全高85cm●重量/15kg●ふるい網/4mm目●回転網径/φ325	¥30,672
5 SC-M 電動ふるい機	●寸法/全長108×全幅41×全高85cm●重量/18.7kg●ふるい網/4mm目●回転網径/φ325	¥35,424
6 LSL-1 苗代均平具	●寸法/全幅60×全高180cm●重量/1.3kg	¥7,560
7 LSC-4C マット苗箱洗滌器	●寸法/奥行27.4×全幅43×全高53.5cm●重量/8kg●タンク容量/57ℓ ●作業能率/75~125枚/時	¥18,360

※本カタログの価格は全て8%の税込価格です。

希望小売価格は税込価格です。(8%)

餅つき機

つきたての美味しさをお手軽に! みのる餅つき機シリーズ

みのる製品

**ファンツッキー**  
起こすと回るファンからの風で  
懐かしい杵つきの味を再現



蒸す  
空冷装置付  
つく  
赤飯  
味噌(オプショナル)  
生地練り(オプショナル)

フタ付で  
収納も  
コンパクト

ファンツッキー-5.4ℓ型 2~3升  
1 HSA-35  
空冷スチーム餅つき機

まるちゃん  
装着可能

**ファンツッキー**  
1~2升のお餅がつける  
使いやすいサイズの  
ファンツッキー



蒸す  
空冷装置付  
つく  
赤飯  
味噌(オプショナル)  
生地練り(オプショナル)

フタ付で  
収納も  
コンパクト

ファンツッキー-3.6ℓ型 1~2升  
2 HSA-25  
空冷スチーム餅つき機

まるちゃん  
装着可能

フタ付で  
収納も  
コンパクト

お好きな時に  
お手軽に



蒸す  
つく  
赤飯  
生地練り(オプショナル)

スチームツッキー-1.8ℓ型 0.5~1升  
3 HS-12  
スチーム餅つき機 (在庫限り)

冷やしながらく  
空冷装置付きで、  
コシの強さに自信あり



空冷装置付  
つく  
味噌(オプショナル)  
まるちゃん  
装着可能

きねもち5.4ℓ型 2~3升  
4 HEA-35  
空冷餅つき機 (在庫限り)

大量の餅つきに最適!  
パワフルな「つく」専用機



つく  
味噌(オプショナル)  
まるちゃん  
装着可能

ツッキー-5.4ℓ型 2~3升  
5 HE-32  
餅つき機

まるちゃん専用型



切る  
吸着  
固定型

6 HC-233  
餅きり機  
専用型

●ハンドルを回すだけで、誰でもお好みの大きさに丸餅が作れます。  
●一度ついたお餅をスクリューで押し出すので、コシの強いお餅になります。

まるちゃんアタッチ型



切る  
アタッチ  
型

7 HC-233A  
餅きり機  
アタッチ型

ま〜るまるちゃん  
熱いお餅を  
簡単・均一にカット



切る  
吸着  
固定型

8 HCF-233  
フッ素回転台つき餅きり機

●回転台でお餅同士がくっつかない。

ま〜るまるちゃん  
回転させることで餅同士が  
くっつかない! まるちゃんと  
組み合わせてどうぞ



9 HF-280  
フッ素回転台

型 式 / 品 名	仕 様	希 望 小 売 価 格
1 HSA-35 空冷スチーム餅つき機 3升	●寸法/奥行31×全幅43.5×全高39cm●重量/約12.5kg●餅つき能力/3.6~5.4ℓ(2~3升) ●まるちゃん装着可能	¥52,812
2 HSA-25 空冷スチーム餅つき機 2升	●寸法/奥行31.5×全幅43×全高35.6cm●重量/約12kg●餅つき能力/1.8~3.6ℓ(1~2升) ●まるちゃん装着可能	¥46,224
3 HS-12 スチーム餅つき機 1升	●寸法/奥行28.5×全幅30×全高37.3cm●重量/約8kg●餅つき能力/0.9~1.8ℓ(0.5~1升)	¥29,376
4 HEA-35 空冷餅つき機 3升	●寸法/奥行41×全幅43×全高36cm●重量/約11kg●餅つき能力/3.6~5.4ℓ(2~3升) ●まるちゃん装着可能	¥39,096
5 HE-32 餅つき機 3升	●寸法/奥行41×全幅43×全高36cm●重量/約10kg●餅つき能力/3.6~5.4ℓ(2~3升) ●まるちゃん装着可能	¥32,400
6 HC-233 餅きり機(専用型)	●寸法/奥行25×全幅24.5×全高36cm●重量/1.3kg●ホッパー容量/5.4ℓ(3升) ●吸着固定型	¥10,152
7 HC-233A 餅きり機(アタッチ型)	●寸法/奥行23.6×全幅24.5×全高24.5cm●重量/0.7kg●ホッパー容量/5.4ℓ(3升) ●アタッチ型	¥5,292
8 HCF-233 フッ素回転台つき餅きり機	●寸法/餅きり機…奥行25×全幅24.5×全高36cm、フッ素回転台…全幅29.3×全高6.7cm ●重量/餅きり機…1.3kg、フッ素回転台…0.53kg●ホッパー容量/5.4ℓ(3升)●吸着固定型	¥14,904
9 HF-280 フッ素回転台	●寸法/全幅29.3×全高6.7cm●重量/1.1kg	¥5,141

希望小売価格は税込価格です。(8%)

商品名	規格	No.	小売定価(別)
モモタロウ (除草剤専用)	FT-185	33400	23,000
モモタロウJr (除草剤専用)	FT-125	31600	21,800
バッテリー除草剤専用散布機	FBS-Li15	84000	56,000
自走式畝間除草剤散布機	FEM-31	325000	196,000

商品名	規格	No.	小売定価(別)
プラスチック噴霧機 パフJr	FP-1010	16200	13,000
ダイヤフラム式噴霧機 18型	FX-18	43000	32,000
ダイヤフラム式噴霧機 15型	FX-15	40000	27,000
ダイヤフラム式噴霧機 12型	FX-12	38200	26,000
肩掛噴霧機 (9ℓ)	FM-9Y	11800	8,600
肩掛噴霧機 (4ℓ)	FM-4Y	9400	6,500
横型スプレー 1頭口付	SY-18-1	15760	10,500
横型スプレー 専用1頭口噴口	SY-1	3500	2,500
横型スプレー 専用2頭口噴口	SY-2	6300	4,500

商品名	規格	No.	小売定価(別)
静電噴口 (流量計無し)	FS-40	132400	88,000
静電噴口 3頭口	FS-70	177400	118,000
静電噴口 (スズランタイプ)	FS-331A	169600	113,000

商品名	規格	No.	小売定価(別)
カート式静電噴口 (10頭口)ヒーター内蔵	FSR-150	327000	218,000
自走台車式静電噴口	FSR-350	312000	208,000
自走台車式静電噴口	FSR-360	312000	208,000
防除ナビ (流量計)サイクロクリーナー付	FQ-10A	32800	21,800
防除ナビ (流量計)サイクロクリーナー付	FQ-20A	37200	24,800
静電噴口用洗浄剤	洗浄剤		1,900

商品名	規格	No.	小売定価(別)
粒剤散布機	BS-1	88600	58,000
ハンディ追肥機	NPS-1	41600	26,800
人力施肥機	ANS-1	50800	32,700
追肥機	AN-1A	167400	108,000
追肥機 (バラ播き1タンク)	AN-21	75800	50,000
追肥機 (バラ播き2タンク)	AN-3A	127000	84,000

商品名	規格	No.	小売定価(別)
土壌消毒機 1条型	IDX-11	83000	58,800
土壌消毒機 2条型	IDX-21	146400	104,000
自走土壌消毒機	D-21	598000	399,000
土壌消毒機トラクター 4条型	IDT-44	356000	246,000
土壌消毒機アタッチ 2条型	IDTA-44	153800	106,000
土壌消毒機トラクター用 同時マルチステッキ注入機	IDM-80	928000	640,000
	FI-21	32000	21,000

商品名	規格	No.	小売定価(別)
散粒機	LS-T	14600	9,800
電池式 散粒機 乾電池別売タイプ	LM-91	25600	17,000
大型散粒機	LB-156	26600	18,000
野菜播種機(ロール交換式)	PWX-1	69000	46,800
野菜播種機2条(ロール交換式)	PWX-2	125000	84,800
玉葱床播き播種機(10条)	PWX-10	162000	118,000
玉葱床播き播種機(5条)	PWX-5	162000	118,000

商品名	規格	No.	小売定価(別)
箱剤散布器「さらっと」	HNS-25	11200	7,500
粒剤散布ノズルセット		1880	1340
胸掛散粉機	DM-T	26000	18,000
背負肥料散布機(ニューマイター)	MS-20	20600	14,500
野菜播種機(無段調節式)	PY-121	56000	38,000
野菜播種機	PW-121	54600	38,000
野菜播種機	PTS-121	42000	29,000
野菜播種機	PB-120	50600	34,000
大粒播種機	PL-110	64000	47,700
動力大粒播種機	PLE-112	272400	198,000
動力大粒播種機(黒豆用)	PLE-112B	272400	198,000

商品名	規格	No.	小売定価(別)
ハンドプランター	HPS-3	24200	16,500
マルチ播種機(施薬装置なし)	PS-3	28200	19,500
施薬装置AY			
シードルポット	POT-80A	2100	1,450
簡易播種機	G-8	12600	8,700
簡易播種機	G-12	12600	8,700
わくわく菜園セット	G-81B	18600	12,000
簡易播種機「エコマック」	G-80	9100	オープン
マイプランター	P-20	3800	オープン
マイプランター	P-40	3800	オープン

商品名	規格	No.	小売定価(別)
半自動移植機	VT-2	539200	348,000
大豆選別機	DS-1	124200	78,000
大豆ステック(2本セット)	DS1-3200	2200	1,380
自走マルチチェアー(ブルー)	MF-2C	318000	196,000
自走マルチチェアー	MF-6C	374000	230,000
ラッキョ移植台車(鳥取仕様)	RID-2	488000	300,000
ラッキョ移植台車(福井仕様)	RID-3	536000	330,000
リンゴ蜜検器	AM-1	12460	8,300
LED誘引捕虫器 (LEDキッチャー)	CMF-101	13660	8,800
捕虫シート	CMF-100-9100	126	75
専用ゼリー	CMF-100-9200	470	280

商品名	規格	No.	小売定価(別)
もみから散布機	OH-1	77200	51,800
もみから散布機(九州仕様)	OH-1K	81200	54,400
甘薯毛根処理機	MBD-1C	607000	360,000
管理作業機(ミニモグ)	EU-51	216200	115,000
プチ耕運機(19cm巾)	MFA-5A	226000	147,000
プチ耕運機(16.5cm巾)	MFA-6A	230000	150,000
トラクター用粒剤散布機	DA-2		140,000

商品名	規格	No.	小売定価(別)
シート巻取機	W-150	98000	65,000
シート巻取機	W-150M	148000	98,000
シート巻取機	W-70	296000	188,000
マルチ回収機	W-12A	426000	290,000
マルチ回収機	W-4A	276000	187,000
マルチ回収機	W-4AH	276000	187,000
マルチ回収機(ニプロ)	W-8A	394000	263,000
マルチ回収機(小橋)	W-8K	394000	263,000
杭打機	MOK-21	237000	149,000
動力マルチ張り機	MYD-11	298800	200,000

商品名	規格	No.	小売定価(別)
米びつ精米機 12kg	HRP-110	60000	48,000
玄米シェフ	HRG-122	70000	48,000
遠赤曝気式催芽機	LW-37	66800	49,800
遠赤曝気式催芽機	LW-65	95800	69,800
粉衣脱芒機	DB-52	45600	34,500
回転ふるい機(人力)	SC-1	40200	28,400
動力ふるい機	SC-M	87200	59,000
動力ふるい機用モーター	SC-1(M)	48800	32,800
苗代均平具	LSL-1	9800	7,000
苗箱洗浄器 ラククリーン	LSC-4C	25000	17,000

商品名	規格	No.	小売定価(別)
スチームきねもち5.4ℓ	HSA-35	66600	48,900
スチームツッキー3.6ℓ	HSA-25	61600	42,800
スチームツッキー1.8ℓ	HS-12	35600	27,200
きねもち5.4ℓ	HEA-35	49000	36,200
ツッキー5.4ℓ	HE-32	35000	30,000
餅きり機 (専用型)	HC-233	13600	9,400
餅きり機 (アタッチ型)	HC-233A	8000	4,900
フッ素回転台つき餅きり機	HCF-233	20000	13,800
フッ素回転台	HF-280	7400	4,760

希望小売価格は税別価格です。

園JOYシリーズ

バッテリー動噴(リチウムイオン・カートリッジ式)



**EcoLiCa 真**  
【makoto】

圧カスイッチ付

除草用 スーパー-25 W型

噴霧時間 110分：180分  
総吐出量 71.5ℓ：180ℓ

防除用

樹型 樹型2ノズル 樹型2ノズル

噴霧時間 110分：105分  
総吐出量 77ℓ：82ℓ



BP-10Li-DX

**EcoLiCa 瞳**  
【hitomi】

圧カスイッチ付

除草用 スーパー-25 W型

低圧時  
噴霧時間 150分：240分  
総吐出量 90ℓ：288ℓ

防除用

樹型 樹型2ノズル 樹型2ノズル

高圧時  
噴霧時間 60分：70分  
総吐出量 72ℓ：112ℓ



BP-15Li-DX2

乾電池式動噴

「駆動」**静 mini**  
【sizuka】

圧カスイッチ付

単1形  
乾電池4本で  
防除ノズル22杯  
噴霧可能



DP-5

「駆動」**静**  
【sizuka】

圧カスイッチ付

除草用 スーパー-25

低圧時  
噴霧時間 330分  
総吐出量 185ℓ

防除用

樹型 1ノズル 自在ジェットノズル

高圧時  
噴霧時間 300分：330分  
総吐出量 130ℓ：160ℓ



単1形  
乾電池4本で  
除草ノズル18.5杯  
防除ノズル16杯  
噴霧可能

DP-10DX

「駆動」**静**で楽しむ。  
【sizuka】

圧カスイッチ付

除草用 スーパー-25

低圧時  
噴霧時間 80分  
総吐出量 50ℓ

防除用

樹型 樹型2ノズル 立木防除ノズル

高圧時  
噴霧時間 120分：145分  
総吐出量 110ℓ：165ℓ



高性能タイプ  
単2形  
乾電池8本で  
除草ノズル3.3杯  
防除ノズル11杯  
噴霧可能

DP-15DX

型式	BP-10Li-DX	BP-15Li-DX2	DP-5	DP-10DX	DP-15DX
タンク容量(ℓ)	10	15	5	10	15
総吐出量(ℓ)	71.5~180	72~288	110	130~185	26~33
最高圧力(MPa)	0.3	0.4(2段切替)	0.3	0.3	0.3
連続使用時間(分)	105 ~ 180	60~240	330	330	60
質量(kg)	3.2(バッテリー含まず)	3.9(バッテリー含まず)	2.3(乾電池含まず)	3.1(乾電池含まず)	3.6(乾電池含まず)
バッテリー	リチウムイオン蓄電池 10.8V/1.3Ah	リチウムイオン蓄電池 10.8V/1.3Ah	単1形アルカリ乾電池4本	単1形アルカリ乾電池4本	単2形アルカリ乾電池8本
充電時間(分)	30	30×2個	—	—	—
希望小売価格(税抜)	33,000円	52,000円	10,000円	17,000円	22,000円

25ℓタンク車バッテリー動噴

ラク〜に、むらなく散布ができる  
家庭菜園やお庭まわりの防除、除草作業に活躍します!!

型式	AT-25BP3	AT-25BP8
タンク容量(ℓ)	25	25
総吐出量(ℓ)	75~80	85~150
最高圧力(MPa)	0.3	0.8(5段切替)
連続使用時間(分)	100	45~250
質量(kg)	7.7	9.1
バッテリー	ニッケル水素蓄電池 12V/3.3Ah	ニッケル水素蓄電池 14.4V/6.5Ah
充電時間(分)	120	230
希望小売価格(税抜)	54,000円	88,000円

Queen+beetle  
「クイーン・ビートル」



AT-25BP3

King+beetle  
「キング・ビートル」



AT-25BP8

希望小売価格は税別価格です。



## バッテリー動噴



### オプション

伸縮ノズル BS-2S G1/4(パイプのみ)  
(595~1,127mm)1/4XM16異径金具  
希望小売価格(税抜) 3,400円

伸縮自在6型ノズル G1/4(ノズル付)  
(1,200~2,000mm)  
希望小売価格(税抜) 4,800円

#### フロアブル剤専用ノズル

フロアブルノズル FN-10  
希望小売価格(税抜) 3,000円

型式	BP-1850	BP-1881
タンク容量(ℓ)	18	18
総吐出量(ℓ)	70~80	126~160
最高圧力(MPa)	0.5(2段切替)	1.0(3段切替)
連続使用時間(分)	50~140	60~320
質量(kg)	4.9	6.3
バッテリー	ニッケル水素蓄電池 12V/3.3Ah	ニッケル水素蓄電池 14.4V/6.5Ah
充電時間(分)	120	230
希望小売価格(税抜)	57,000円	66,000円

## 小型動噴ポンプティナー



型式	EP-100S	EP-100D	EP-100DM-20	EP-100SM	EP-100W4M	EP-160GB
質量(kg)	6.5	6.3	9.6	13.2	13.2	16.5
ポンプ	形式	プランジャ式	プランジャ式	プランジャ式	プランジャ式	プランジャ式
	最高圧力(MPa)	2.5	2.5	2.5	2.5	2.9
	吸水量(ℓ/min)	7.0	7.0	7.0	7.0	16
エンジン	S231SP/AS	D26C	D26C	S231SP/AS	EH025A	GB100
排気量(mℓ)	22.5	25.6	25.6	22.5	24.5	98
噴霧ホース(mm×m)	φ7.5×10	φ7.5×10	φ6×20(巻取機付)	φ6×50(巻取機付)	φ6×50(巻取機付)	—
ノズル形式(噴口)	スーパージェット1型500mm(穴径1.2)	スーパージェット1型500mm(穴径1.2)	スーパージェット1型500mm(穴径1.2)	スーパージェット1型500mm(穴径1.2)	スーパージェット1型500mm(穴径1.2)	—
希望小売価格(税抜)	84,000円	68,000円	79,000円	98,000円	106,000円	136,000円

#### AC100Vモーター



型式	MP-391A	MP-391AM
質量(kg)	9.8	16.9
ポンプ	形式	プランジャ式
	最高圧力(MPa)	2.5
	吸水量(ℓ/min)	3.2(50Hz)/3.6(60Hz)
モーター出力(W/V)	200/100	200/100
定格電流(50/60Hz)	300W	300W
噴霧ホース(mm×m)	φ7.5×10	φ7.5×20(巻取機付)
ノズル形式(噴口)	スーパージェット1型500mm(穴径1.2)	スーパージェット1型500mm(穴径1.2)
希望小売価格(税抜)	56,000円	66,000円

希望小売価格は税別価格です。

### 30ℓタンク車「ミニタン」



型式	AT-31MPM	AT-300SM	AT-300DM	AT-300W4M
質量(kg)	24.5	22.5	23.2	22.9
タンク容量(ℓ)	30	30	30	30
ポンプ形式	プランジャ式	プランジャ式	プランジャ式	プランジャ式
最高圧力(MPa)	2.5	2.5	2.5	2.5
吸水量(ℓ/min)	3.2(50Hz)/3.6(60Hz)	7.0	7.0	7.0
ノズル形式(噴口)	スーパージェット1型 500mm(穴径1.2)	スーパージェット1型 500mm(穴径1.2)	スーパージェット1型 500mm(穴径1.2)	スーパージェット1型 500mm(穴径1.2)
噴霧ホース(mm×m)	φ7.5×20	φ7.5×20	φ7.5×20	φ7.5×20
車輪幅(mm)	450	450	450	450
希望小売価格(税抜)	84,000円	100,000円	94,000円	110,000円

### 50ℓタンク車「コロタン」+ ポンプティナー

きめ細かな防除を可能とする「人気のポンプティナーシリーズ」  
しかも、50ℓタンク車と組み合わせもできる優れたもの!



**50ℓタンク車 AT-50「コロタン」**  
〈アルミフレーム〉  
●車輪幅: 350~510mm  
●質量: 22kg ●タンク容量: 50ℓ  
希望小売価格(税抜) 34,000円



**50ℓタンク車 AT-50S**  
〈スチールフレーム〉  
●車輪幅: 350~510mm  
●質量: 30kg ●タンク容量: 50ℓ  
希望小売価格(税抜) 96,000円



**AT-50 + MP-391AM**  
〈アルミフレーム〉  
●吸水量: 3.2ℓ/min(50Hz)/3.6ℓ/min(60Hz)  
●最高圧力: 2.5MPa  
●エンジン: S231SP/AS  
●100V/200Wモーター  
●ホース: φ7.5mm×20m  
●スーパージェット噴口1型 500mm(穴径1.2)  
希望小売価格(税抜) 100,000円

**AT-50 + EP-100SM**  
〈アルミフレーム〉  
●吸水量: 7.0ℓ/min  
●最高圧力: 2.5MPa  
●エンジン: S231SP/AS  
●ホース: φ6mm×50m  
●スーパージェット噴口1型 500mm(穴径1.2)  
希望小売価格(税抜) 132,000円

**AT-50 + EP-100DM-20**  
〈アルミフレーム〉  
●吸水量: 7.0ℓ/min  
●最高圧力: 2.5MPa  
●エンジン: D26C  
●ホース: φ6mm×20m  
●スーパージェット噴口1型 500mm(穴径1.2)  
希望小売価格(税抜) 113,000円

**AT-50S + EP-160GB + ムカデ噴口**  
〈スチールフレーム〉  
(動噴・噴口セットの場合)  
●ノズル名称: 三分単口虫付  
●ノズル数量: 12  
●ノズル間隔: 230mm  
●全吐出量: 7.2ℓ/min(2.9MPa)  
希望小売価格(税抜) 308,000円



希望小売価格は税別価格です。

背負動力噴霧機

カスケード式



「こすけ」シリーズ カスケード式			
型式	EP-313S	EP-315A	EP-315A4
質量(kg)	5.5	6.8	7.4
液容量(ℓ)	10	15	15
エンジン	空冷2サイクル	ECO25GA2	EHO25A
ポンプ	最高圧力(MPa)	0.8	1.2
	吸水量(ℓ/min)	1~8	1~9
希望小売価格(税抜)	オープン価格	66,000円	76,000円

プランジャ式



「さすけ」シリーズ プランジャ式				プランジャ式
型式	EP-200Z	EP-200S	EP-200W4	EP-915D
質量(kg)	8.3	8.9	9.1	8.5
液容量(ℓ)	20	20	20	15
エンジン	G20LS	S231SP/AS	EHO25A	D26C
ポンプ	最高圧力(MPa)	2.5	2.5	2.5
	吸水量(ℓ/min)	7.0	7.0	7.0
希望小売価格(税抜)	74,000円	78,000円	90,000円	55,000円



EP-200W4-WMA

車輪付エンジン動噴  
「かすけ」  
EP-200S-WMA  
●吸水量:7.0ℓ/min ●最高圧力:2.5MPa  
●エンジン:S231SP/AS  
●ホース:φ7.5mm×20m  
●スーパーシャトル噴口300A  
希望小売価格(税抜) 125,000円

車輪付エンジン動噴  
「かすけ」  
EP-200W4-WMA  
●吸水量:7.0ℓ/min ●最高圧力:2.5MPa  
●エンジン:EHO25A  
●ホース:φ7.5mm×20m  
●スーパーシャトル噴口300A  
希望小売価格(税抜) 137,000円

アクセサリ



かすけ用アルミ台車 RKW-2  
●最大積載量:60kg ●質量:6.9kg  
希望小売価格(税抜) 26,000円

かすけ用巻取機 RKM-2 (ホース、噴口付)  
●質量:3.0kg ●ホース:φ7.5mm×20m  
●スーパーシャトル噴口300A  
希望小売価格(税抜) 21,000円

背負噴霧機用  
アルミ台車 A-1  
●最大積載量:50kg  
●質量:4.3kg  
希望小売価格(税抜) 16,000円

背負噴霧機用  
アルミキャリア AC-1  
(ノーマンクタイヤ付)  
●最大積載量:50kg  
●質量:4.6kg  
希望小売価格(税抜) 14,000円

希望小売価格は税別価格です。

単体動噴

高品質・高性能!! シリンダー内面をセラミックコーティングで、耐摩耗性が向上!!

麻場製品



AMS-154-S



NS-282



NS-2802

	ピストン式		
型式	AMS-154-S	NS-282	NS-2802(セラミック)
質量(kg)	6.9	10.4	10.6
吸水量(ℓ/min)	10~13	25~30	22.4~28
最高圧力(MPa)	3.5	4.0	5.0
所要動力(kW(PS))	0.5~1.0 {0.7~1.3}	1.7~2.1 {2.3~2.8}	2.1~2.3 {2.8~3.1}
希望小売価格(税抜)	85,400円	96,000円	108,000円



AF-28-S



AF-43-S



AF-55-S

	ピストン式(セラミック)					
型式	AF-28-S	AF-35-S	AF-43-S	AF-53-S	AF-55-S	AF-65-S
質量(kg)	10.5	11	14.5	19	19	20
吸水量(ℓ/min)	20~26	26~32	32~37	36~47	45~56	52~67
最高圧力(MPa)	5.0	5.0	4.0	5.0	5.0	5.0
所要動力(kW(PS))	2.0~2.6 {2.7~3.5}	2.6~3.3 {3.5~4.5}	2.7~2.9 {3.6~3.9}	3.7~4.7 {5.0~6.4}	4.6~5.5 {6.2~7.5}	5.4~6.7 {7.3~9.1}
希望小売価格(税抜)	126,000円	141,000円	154,000円	177,000円	184,000円	199,000円

セラミックプランジャ採用!!



ASR-4000



ASR-6000

	プランジャ式(セラミック)			
型式	ASR-3000	ASR-4000	ASR-5000	ASR-6000
質量(kg)	10.4	10.6	17.2	17.2
吸水量(ℓ/min)	15~30	20~40	27~50	38~63
最高圧力(MPa)	4.9	4.9	4.9	4.9
所要動力(kW(PS))	1.5~2.6 {2.0~3.5}	2.4~3.7 {3.3~5.0}	3.0~4.7 {4.1~6.4}	4.2~6.7 {5.7~9.1}
希望小売価格(税抜)	111,000円	129,000円	151,000円	174,000円

希望小売価格は税別価格です。

セット動噴

コンパクトで、サビに強いアルミセット台を採用!!



NS-2802GB



AF-28GB-S



ASR-3000GB



ACA-153GB

型式	ピストン式					プランジャ式
	NS-282GB	NS-2802GB (セラミック)	AF-28GB-S (セラミック)	AF-35GB-S (セラミック)	AF-43GB-S (セラミック)	ACA-153GB
質量(kg)	28.6	28.8	31	33	40.5	23.5
吸水量(ℓ/min)	25	25	20	30	37	14
最高圧力(MPa)	4.0	5.0	5.0	5.0	4.0	3.5
エンジン	三菱GB130	三菱GB130	三菱GB130	三菱GB180	三菱GB180	三菱GB101
定格出力(kW/PS)	2.1 {2.8}	2.1 {2.8}	2.1 {2.8}	3.3 {4.5}	3.3 {4.5}	1.65 {2.2}
希望小売価格(税抜)	180,000円	200,000円	225,000円	252,000円	271,000円	155,000円



SE-1500V



KYC-408  
(標準付属品)吸水・余水ホース、  
ストレーナーレバー・コックハンドル、  
高圧ホース10m、ノズルパイプ、  
ユニバーサルノズル、  
オイルレスポンプ(無注油)

型式	プランジャ式					白蟻仕様
	ASR-3000GB (セラミック)	ASR-4000GB (セラミック)	SE-1500V	SCA-150V	KYC-408	SE-1500VT
質量(kg)	32	36	25	33	13.8	25
吸水量(ℓ/min)	23	30	6.7	11.5	5.8~7.0	6.7
最高圧力(MPa)	4.9	4.9	2.0	3.0	3.4	2.0
エンジン	三菱GB130	三菱GB180	モーター 400W/100V	モーター 750W/100V	モーター 400W/100V	モーター 400W/100V
定格出力(kW/PS)	2.1 {2.8}	3.3 {4.5}	0.4 {0.54}	0.75 {1.0}	0.4	0.4 {0.54}
希望小売価格(税抜)	210,000円	233,000円	120,000円	165,000円	80,000円	125,000円

洗浄機

エンジンタイプ



NS-2802GBCW



APW-1510-D



ASW1511-S

モータータイプ



100V高圧洗浄機  
「パワフルエイティ」APW-80  
●電源:AC100V(50/60Hz)  
●モーター定格出力:1,400W  
●吐出圧力:8MPa  
●吐出水量:6ℓ/min  
●給水:常温水道水(40℃以下)  
●質量:8.6kg  
●電源コード:5m  
(標準付属品)  
ガン、マルチレグノズル、  
ロータリーアングルノズル、  
吐出ホース10m、吸水ホース5m、  
水道蛇口用オスカブラー、  
ワンタッチカブラー2個、ノズル洗浄用ピン  
希望小売価格(税抜)  
42,000円

型式	防除兼用タイプ				高圧タイプ	
	NS-282GBCW	NS-2802GBCW (セラミック)	AF-28GBCW-S (セラミック)	AF-35GBCW-S (セラミック)	APW-1510-D	ASW1511-S
質量(kg)	37.8	38	40	42	41	30
吸水量(ℓ/min)	25	22.4	22	32	10.2	10.2
最高圧力(MPa)	4.0	5.0	5.0	5.0	15.0	15.0
エンジン	三菱GB130	三菱GB130	三菱GB130	三菱GB180	空冷4サイクル0HV	スバルEX17D
定格出力(kW/PS)	2.1 {2.8}	2.1 {2.8}	2.1 {2.8}	3.3 {4.5}	4.8 {6.5}	2.9 {4.0}
付属品	洗浄ガン、 高圧ホース20m	洗浄ガン、 高圧ホース20m	洗浄ガン、 高圧ホース20m	洗浄ガン、 高圧ホース20m	自在ノズル、回転ノズル 噴口チップ5個 高圧ホース10m	洗浄ガン、旋回ノズル 高圧ホース10m
希望小売価格(税抜)	200,000円	226,000円	255,000円	292,000円	140,000円	174,000円

希望小売価格は税別価格です。

## 自走/ラジコン動噴

### 自走ラジコン動噴4ch

- ホース送出
- ホース巻取
- 動噴クラッチ入
- 動噴クラッチ切



AFA-35R4C-M-1

- ・ラジコン操作で動噴クラッチのON/OFFができます
- ・ホースを引っ張ると送り出すアシストシステム搭載

型式	AFA-35R4C-M-2(10)/M-1(8.5)	AFA-43R4C-M-1(10)
質量(kg)	170(165)	173
吸水量(ℓ/min)	30	37
最高圧力(MPa)	5.0	4.0
エンジン	三菱GB180(181)	三菱GB180
噴霧ホース(mm×m)	軽量ホース(φ10×130)/(φ8.5×130)	軽量ホース(φ10×130)
希望小売価格(税抜)	783,000円(743,000円)	786,000円

### 自走ラジコン動噴3ch

- ホース送出
- 噴霧
- ホース巻取
- 水抜き
- 前進・後進

驚きの新技術  
「カルーラ」登場!



ATC-1068KAR3

「カルーラ」とは  
ラジコン動噴にのみ  
カルーラ装置(オプション)を  
後付け可能!

**ホース重量軽減機能**



φ13のホースが従来のφ8.5のホースと同じ力で引ける!



型式	ATC-648KAR3	ATC-858KAR3	ATC-1068KAR3
質量(kg)	180	200	210
吸水量(ℓ/min)	30	40	50
最高圧力(MPa)	5.0	5.0	5.0
エンジン	三菱GB181LE-172	三菱GM290LE-114	三菱GM300LE-114
噴霧ホース(mm×m)	軽量ホース φ10×130	軽量ホース φ11.5×130	軽量ホース φ13×130
希望小売価格(税抜)	900,000円	1,000,000円	1,082,000円

### 自走ラジコン動噴2ch

- ホース巻取
- エンジン停止

ホースを引っ張ると送り出す  
アシストシステム搭載



AFV35R2SL

型式	AFV35R2SL(10)/(8.5)
質量(kg)	140(135)
吸水量(ℓ/min)	30
最高圧力(MPa)	5.0
エンジン	三菱GB181
噴霧ホース(mm×m)	軽量ホース(φ10×130)/(φ8.5×130)
希望小売価格(税抜)	600,000円(584,000円)

### 自走セット動噴

- レバー操作
- ホース巻取

移動がらくらく!!  
ホース巻取も  
レバー操作でらくらく!!



AM3304CNA

ホースを引っ張ると送り出す  
アシストシステム搭載



AFV35SL



ATV-434M

型式	AM3304CNA	AFV35SL(10)/(8.5)	ATV-434M	ATV-644M
質量(kg)	94.5	140(135)	103	118
吸水量(ℓ/min)	21.4	30	23	34
最高圧力(MPa)	4.0	5.0	4.0	4.5
エンジン	三菱GB131LN	三菱GB181LN	三菱GB131	三菱GB181
噴霧ホース(mm×m)	φ8.5×100	軽量ホース(φ10×130)/(φ8.5×130)	φ8.5×100	φ10×130
希望小売価格(税抜)	295,000円	486,000円(470,000円)	309,000円	365,000円

希望小売価格は税別価格です。

ステンレス製噴霧機

麻場製品



柄杓型噴霧機(Y)



腐食しない樹脂製ポンプ  
採用(5型・10型)

自在ノズル付

5型



自在ノズル付

10型



ワンプ式

6DX型

	柄杓型噴霧機	肩掛噴霧機		
型式	柄杓型噴霧機(Y)	5型	10型	6DX型
質量(kg)	0.3	0.87	1.38	2.6
液容量(ℓ)	1.0	5.0	10.0	9.0
最高圧力(MPa)	0.5	0.7	0.7	0.7
希望小売価格(税抜)	4,000円	9,000円	10,600円	13,400円



SFP-10



FX-12A(小)



HA-14

	ダイヤフラム(空気室樹脂)			ニューダイヤ			ステンレス製背のう半自動噴霧機	
型式	SFP-7	SFP-8	SFP-10	FX-12A(小)	FX-15A(中)	FX-18A(大)	HA-14	HA-16
質量(kg)	4.8	5.1	5.3	4.7	4.9	5.1	4.8	5.0
液容量(ℓ)	10.0	13.0	17.0	11.0	14.5	17.0	13.5	16.0
最高圧力(MPa)	0.5	0.5	0.5	0.7	0.7	0.7	0.9	0.9
希望小売価格(税抜)	21,800円	22,500円	23,500円	30,000円	32,000円	34,000円	26,000円	28,000円

専用噴霧機



フロアブル剤  
専用スプレー-1ℓ



フロアブル剤  
専用スプレー-2.5ℓ



ホルモン噴霧機



乾電池式

ホルモンDP-5 静mini



エコファンムキ悠



無加圧式

無圧スプレー AH-20

型式	フロアブル剤専用スプレー-1ℓ	フロアブル剤専用スプレー-2.5ℓ	ホルモン噴霧機	ホルモンDP-5 静mini	エコファンムキ悠	無圧スプレー AH-20
質量(kg)	0.3	1.2	1.3	2.3	5.1	1.9
液容量(ℓ)	1.0	2.5	2.0	5.0	13.0	18.0
最高圧力(MPa)	0.5	0.4	0.3	0.3	0.7	—
希望小売価格(税抜)	3,000円	5,600円	18,000円	15,000円	54,000円	8,800円

希望小売価格は税別価格です。

人力・樹脂製噴霧機



型式	肩掛樹脂 ホームスプレー		クイックスプレー	
	HPS-2051	HPS-2101	QS-5ST	QS-5DX
質量(kg)	1.2	1.8	1.7	1.7
液容量(ℓ)	5.0	10.0	5.0	5.0
最高圧力(MPa)	0.7	0.7	0.7	0.7
希望小売価格(税抜)	6,400円	8,400円	6,000円	6,600円



型式	蓄圧式 ザ・ガーデンズプレー		蓄圧式 ホームスプレー (RD・DXは伸縮ノズル付)					
	1ℓ GPS-1010	1ℓ DX GPS-1110	2.5ℓ ST HPS-1025	2.5ℓ DX HPS-3125	4RS HPS-3040	4RD HPS-3140	6RS HPS-3060	6RD HPS-3160
質量(kg)	0.3	0.4	1.2	1.3	2.0	2.3	2.3	2.4
液容量(ℓ)	1.0	1.0	2.5	2.5	4.0	4.0	6.0	6.0
最高圧力(MPa)	0.5	0.5	0.4	0.4	0.4	0.4	0.4	0.4
希望小売価格(税抜)	1,700円	2,600円	4,800円	5,800円	6,600円	8,800円	8,000円	11,400円

\*2.5ℓDX HPS-3125のみスーパーズプレー

**防除・除草兼用 (標準ノズル)**

樹脂縦型2頭口      グラッパ      広角除草W型

チップ3色付  
 赤色チップ…少量20~30ℓ  
 青色チップ…中量30~50ℓ  
 黄色チップ…多量50~100ℓ  
 (散布量ℓ/10アールあたり)

型式	SP-10J	SP-15J
質量(kg)	4.0	4.7
液容量(ℓ)	10.0	15.0
最高圧力(MPa)	0.7	0.7
希望小売価格(税抜)	16,400円	19,600円

**オプション**

多量散布時

少量散布時

霧替ノズル除草用  
 希望小売価格(税抜)  
 1,500円

希望小売価格は税別価格です。



特殊噴口 / 製品

麻場製品

安心・安全な除草剤散布に！  
サイドカバーで農薬飛散をガード!!



J-1s  
噴口は、スーパー25人カ2頭口(ガードマン用)を使用。高さ・角度調節可能です。



Jr-1s  
噴口は、スーパー25人カ1頭口(ガードマン用)を使用。高さ調節可能です。

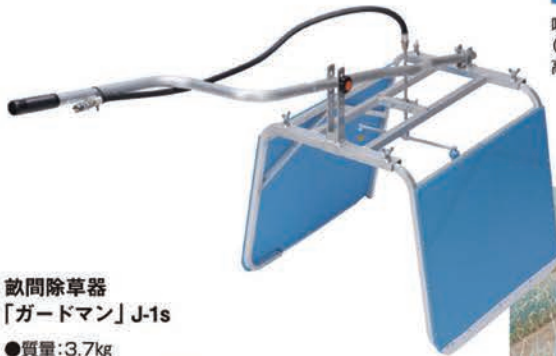

畝間除草器  
「ガードマン」J-1s

- 質量:3.7kg
- 吐出量:1.4ℓ/min(圧力0.3MPa時)
- サイドカバー幅:600~1,150mm
- スーパー25人カ2頭口(ガードマン用)

希望小売価格(税抜) 46,000円



別売で「DL3頭口」もあります。  
(カバー幅900~1,150mmに対応)  
吐出量4.6ℓ/min(圧力2.0MPa時)



畝間除草器  
「ガードマン ジュニア」Jr-1s

- 質量:3.5kg
- 吐出量:0.7ℓ/min(圧力0.3MPa時)
- サイドカバー幅:250~600mm
- スーパー25人カ1頭口(ガードマン用)

希望小売価格(税抜) 46,000円



静電噴霧 ハイブリッド噴口  
「雷電」ES1210-LT

- 全長:1,270mm
- 質量:1.1kg(本体)/0.35kg(乾電池ケース)
- バッテリー:単3形アルカリ乾電池4本(別売)
- 連続使用時間:約8時間
- 標準:噴板φ1.5(付属品でφ1.0、φ2.0)付
- 吐出量:噴板φ1.5時 2.3~5.3ℓ(2.0MPa時)

希望小売価格(税抜) 66,000円



静電噴霧 ハイブリッド噴口  
「雷電」ES910-LT

- 全長:970mm
- 質量:1.0kg(本体)/0.35kg(乾電池ケース)
- バッテリー:単3形アルカリ乾電池4本(別売)
- 連続使用時間:約8時間
- 標準:噴板φ1.5(付属品でφ1.0、φ2.0)付
- 吐出量:噴板φ1.5時 2.3~5.3ℓ(2.0MPa時)

希望小売価格(税抜) 66,000円



門型スプレー高設用1型  
GSH-01

- 吐出量:上部 2.6ℓ/min  
左右内側およびサイド噴口2.1ℓ/min(2.0MPa時)
- 総吐出量:8.9ℓ/min(2.0MPa時)
- 最高使用圧力:2.5MPa
- 噴口数:上部1+左右内側各1+外側1=4
- 質量:約23kg

希望小売価格(税抜) 234,000円



いちご高設栽培用 静電噴口車輪付  
ES-1

- 吐出量:0.5ℓ/min×3頭口=1.5ℓ/min
- ノズル噴霧圧力:2.0MPa
- ノズル:セラミ噴板×3頭口(15×0.7φ×1.5t)
- 噴角:70°
- 3連分水器:1頭口・2頭口・3頭口の切替散布可能
- ノズル吊り棒:ノズル上下・左右の噴霧角度の調節可能  
(吊り棒の範囲内)

- 全長:530mm
- 全高:1,560~1,660mm
- 全幅:400mm
- 乾燥質量:11.12kg(乾電池含まず)
- バッテリー:単1形アルカリ乾電池4本(別売)  
3系統電池コンバーターケース付

希望小売価格(税抜) 230,000円



アスバラ噴管台車  
APD-4W

- 吐出量:  
ミニ第2噴口×10頭口時:16.9ℓ/min(2.0MPa)  
先折噴口組付時:20ℓ/min(2.0MPa)
- 全長:1,020~1,250mm(ハンドル最短時~最長時)
- 全高:1,400~1,600mm  
※全高は噴管固定位置より  
プラス200mm程度まで調節可能
- 全幅:414mm(ハンドル幅)  
※噴口幅は噴管固定位置より  
330~430mm程度まで調節可能
- 車輪外側幅:350mm
- 噴口間隔:250mm
- 質量:本機乾燥重量21.5kg

希望小売価格(税抜) 140,000円



希望小売価格は税別価格です。



**WP-181**  
 〈ムカデ噴口別売〉  
 ●質量: 175kg(噴口含む)  
 ●吸水量: 20~26ℓ/min  
 ●タンク容量: 180ℓ  
 ●最高圧力: 5.0MPa  
 ●エンジン: EH17B  
 ●動力噴霧機: ASR-3000

希望小売価格(税抜)  
 660,000円



**WP水平ブーム WP-181用**  
 〈フレーム噴口付一式〉(WP-181本体別売)

●ノズル名称: 広角S-5 ●ノズル数量: 16  
 ●ノズル間隔: 400mm ●全吐出量: 19.4ℓ/min(2MPa)

希望小売価格(税抜) 192,000円

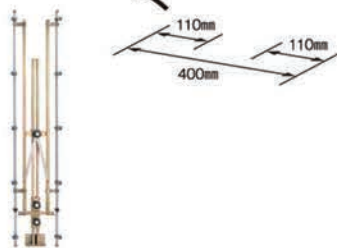

**WP縦横噴口ST 10頭口**  
 〈支柱付〉

●ノズル名称: 広角D-3  
 ●ノズル数量: 10 ●ノズル間隔: 350mm  
 ●全吐出量: 17ℓ/min(2MPa)

希望小売価格(税抜) 90,000円



**WPムカデ噴口 12頭口中間コック**  
 〈支柱付〉

●ノズル名称: 三分単口虫付  
 ●ノズル数量: 12 ●ノズル間隔: 230mm  
 ●全吐出量: 7.2ℓ/min(2MPa)

希望小売価格(税抜) 121,000円



**ムカデ太郎 MR-6**  
 〈噴口・1輪台車セット〉

●メインパイプセット高:  
 1.4m 延長可能

●セット質量: 6kg  
 希望小売価格(税抜) 80,000円



**ムカデ太郎 MR-H**  
 〈噴口・4輪台車セット〉

●タイヤ外幅: 270mm  
 ●フレーム長: 1.5m(作業時), 0.7m(旋回時)  
 ●メインパイプセット高:  
 1.2~1.6m 延長可能

●セット質量: 13kg  
 希望小売価格(税抜) 104,000円



**抑草剤・除草剤散布機 楽々らくいち**

●散布幅: 680~1,200mm ●質量: 1.2kg  
 ●吐出量: 0.61ℓ/min(1頭口)~1.5ℓ/min(3頭口)・・・0.5MPa

希望小売価格(税抜) 20,000円



**乗用モアースプレー装置 JS01-RM95**

●質量: 9kg ●モーター: 直流モーター12V  
 ●ポンプ: ギャボンブ ●最高圧力: 0.5MPa  
 ●吐出量: 1.8ℓ/min(付属広角除草剤噴口使用時)  
 ●吐出ホース(2.5m)、マグネット付フレキシブルホース、  
 広角除草剤噴口G1/4、スーパー25人力用G1/4

希望小売価格(税抜) 90,000円



除草剤の散布

ノズルパイプ取付台がマグネットの磁力により、トラクター、スピードスプレーヤ、軽トラの金属フレームに自由に着脱できます  
 ステンレス製フリーチューブなので角度調節が自在です



**マグネットコブラ噴口 Y-500型**

●スーパー25人力1頭口、  
 広角除草剤噴口W型付

希望小売価格(税抜)  
 14,000円



**マグネットコブラ噴口 Y-150型**

●散布幅: 8m  
 (3.0MPa時・吐出量28ℓ/min)  
 ●超広角扇状型ノズル1/4KLC-36付

希望小売価格(税抜)  
 23,000円



**マグネットコブラ噴口 Y-500A型**

●散布幅: 8m  
 (3.0MPa時・吐出量28ℓ/min)  
 ●超広角扇状型ノズル1/4KLC-36付

希望小売価格(税抜)  
 24,000円

スピードスプレーヤでの散布  
 (Y-500A型使用)



希望小売価格は税別価格です。

動力肥料散布機

Wシャッター構造で、粉剤1kg剤・3kg剤・微粒剤F・肥料まで散布OK!



型式	ASD-3000J	ASD-4000J	ASD-4000LJ	ASD-6000J
質量(kg)	7.8	8.3	8.8	12.8
タンク容量(ℓ)	9	13	23	26
吐出量	粒剤(kg/min)	16	16	20
	粉剤(kg/min)	8	8	6
	液剤(ℓ/min)	3(オプション)	3.5(オプション)	3.5(オプション)
エンジン/(ml)	空冷2サイクルCER300/30.1	カワサキTJ35/34.4	カワサキTJ35/34.4	カワサキTK53/53
希望小売価格(税抜)	81,000円	98,900円	104,800円	119,000円

散布機・散粒機・人力播種機



型式	SA-25Z	SN-8	ミニダスター	胸掛ダスター A-5
質量(kg)	2.5	1.9	0.4	2.4
タンク容量(ℓ)	約25	8	0.7	4.6
希望小売価格(税抜)	12,000円	10,000円	5,400円	14,000円

1時間に約2,500回の播種可能!!

●オクラ用ドリルプレート付  
●補助レバー付

受注生産

ミニマ人力播種機 MH-2  
●質量:2.3kg  
●タンク容量:1.0ℓ  
希望小売価格(税抜) 25,000円

ミニマ人力播種機 MH-2(オクラ用)  
●質量:2.6kg  
●タンク容量:1.0ℓ  
希望小売価格(税抜) 32,000円

ミニマ人力播種機 MH-3  
●質量:2.0kg  
希望小売価格(税抜) 14,700円

コンプレッサー

オイルレス・静音タイプ アルミタンク仕様 軽い・さびない



「パワッこ」PC-2500A  
●質量:16.0kg  
●電圧:100V(50/60Hz)  
●吐出量:89/108ℓ/min  
●タンク容量:25ℓ  
希望小売価格(税抜) 53,000円

「パワッこ」PC-4000A  
●質量:17.1kg  
●電圧:100V(50/60Hz)  
●吐出量:116/140ℓ/min  
●タンク容量:39ℓ  
希望小売価格(税抜) 66,000円



ベルト式タイプ



「パワッこ」PC-4000  
●質量:40kg  
●電圧:100V(50/60Hz)  
●吐出量:84/102ℓ/min  
●タンク容量:39.5ℓ  
希望小売価格(税抜) 100,000円

「パワッこ」PC-6000  
●質量:58.5kg  
●電圧:100V(50/60Hz)  
●吐出量:129/147ℓ/min  
●タンク容量:58ℓ  
希望小売価格(税抜) 140,000円

希望小売価格は税別価格です。

## カクハンキ



**ワイヤー攪拌機用 T型ジョイント**

- T型ジョイント ●スバナ1個
- シャフトスリーブ (16.5、18、19、20)各1個
- 六角棒レンチ (4mm、3mm)各1個

希望小売価格(税抜) **16,000円**

	ワイヤー攪拌機・左回転		ワイヤー攪拌機・右回転		ワイヤー攪拌機・再回転	ワイヤー攪拌機・再回転対応型 ワンタッチ接続方式	
型式	ADL-3L	ADL-4L	ADL-3R	ADL-4R	ADW-3	ADL-3LR(Lベース)	ADL-4LR(Lベース)
質量(kg)	5.5	6.3	5.5	6.3	5.5	6.6	7.4
長さ(m)	3	4	3	4	3	3	4
使用最高回転数(rpm)	1,400	1,400	1,400	1,400	1,800	1,400	1,400
攪拌能力(ℓ)	2,000	2,000	2,000	2,000	1,500	2,000	2,000
希望小売価格(税抜)	32,000円	34,000円	32,000円	34,000円	36,000円	38,000円	41,000円



型式	ジェットカクハンキ(ホース付)	新ジェットカクハンキ
攪拌能力(ℓ)	300	500
吐出量(ℓ) (2.0MPa時)	3	4
希望小売価格(税抜)	13,000円	2,800円

ジェットカクハンキ(ホース付)

新ジェットカクハンキ

写真は実際に動噴セットした物です。商品に動噴などは含まれません。

## ホース巻取機

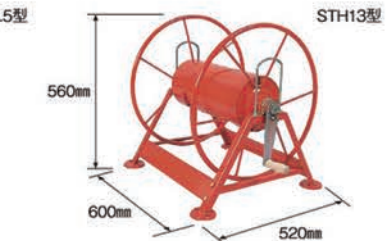
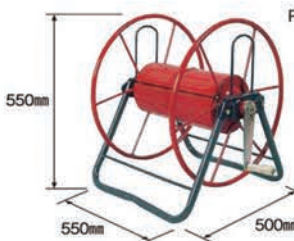
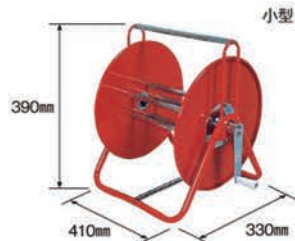
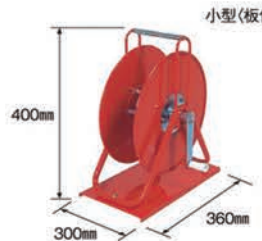

型式	小型(板付)	小型	P-1 8.5型	STH8.5型	STH13型
適用ホース(mm×m)	φ8.5×20	φ8.5×50	φ8.5×150	φ8.5×150	φ13×100
ホース取り口	G1/4	G1/4	G1/4	G1/4	G1/2
希望小売価格(税抜)	オープン価格	8,700円	10,800円	10,800円	16,800円

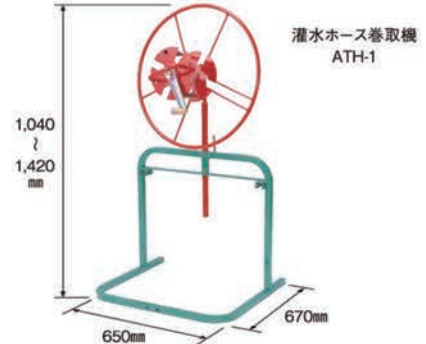
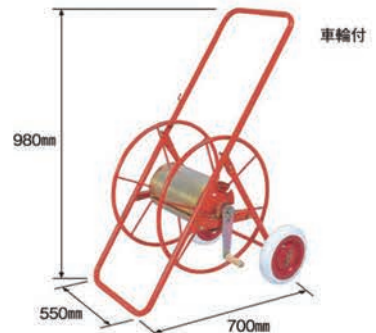
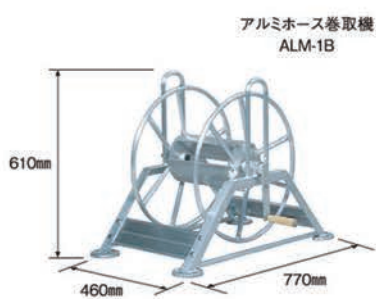

型式	ALM-1B	車輪付	ATH-1
適用ホース(mm×m)	φ8.5×150	φ8.5×150	φ20~50×50
ホース取り口	G1/4	G1/4	—
希望小売価格(税抜)	16,000円	15,000円	17,500円

希望小売価格は税別価格です。

## デルタバーナー・シャトルファイヤー

茎枯れ病などの予防、残さ焼却に活躍!!

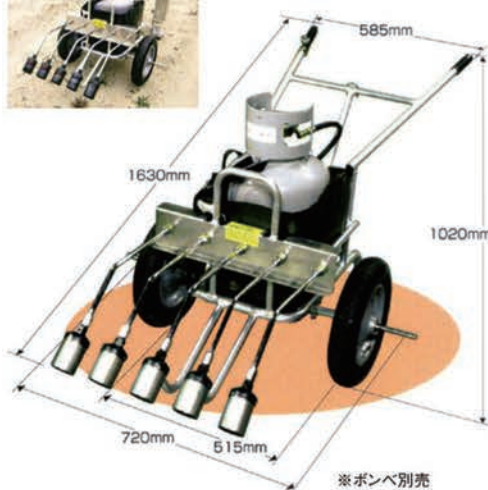

- 軽量** アルミフレームの採用により約40%軽量!!  
(従来の灯油バーナー30kg→デルタLPバーナー19kg)
- 安全** プロパンガス燃料のバーナーは構造が簡単で故障しにくい!!
- 安心** 完全燃焼しやすいプロパンガスが燃料だから圃場に対して安全!!
- 簡単** プロパンバーナーだから予熱不要!パイロットバルブ採用で全開炎と種火切り替えが簡単!!
- 強力** カロリーよりも炎温度を高めることにより作業性アップ!!

### デルタLPバーナー PDL-5

- 仕様燃料:プロパンガス
  - 使用時間:約40分 (8kgボンベ使用時)
  - 発熱量:160,000kcal/h (32,000kcal/h×5)
  - 炎温度:約1,500℃
  - 質量:19kg (8kgボンベ込み)
  - バルブの数:ボンベ部=1、手元=1
- 希望小売価格(税抜) 240,000円



雑草の焼却、害虫退治など多様な用途に



### シャトルファイヤー SFA-803

- 質量:(バーナー部)1.2kg (タンク部)1.9kg
  - タンク容量:8ℓ ●灯油容量:6.5ℓ
  - 最高火力:約58,100kcal/h
  - 連続使用時間:約45~90分
  - 火炎サイズ:80×550mm
- 希望小売価格(税抜) 58,000円

## 作業車・発電機

座ったままで楽々作業!!

安全!



- バッテリー式 棚下作業車 ATB-1型 (ワイドタイヤ)
- 寸法(L×W×H):1,235×860×1,235mm
  - 質量:80kg
  - 座席:地面より758~930mm,828~1,000mm
  - モーター:DC24V-130W(1/25減速器付)×2
  - バッテリー:12V×2
  - 1回の充電で約6時間作業可能
- 希望小売価格(税抜) 470,000円

6月発売予定



SGB2500HG



インバータ SGE3000BSi

型式	SGB2500HG	SGE3000BSi
質量(kg)	45	58
排気量(m <sup>3</sup> )	169	206
エンジン	HG170C	B&S M12
連続運転時間(h)	8.6(50Hz)/7.1(60Hz)	8
定格出力	2.0kVA(50Hz)/2.4kVA(60Hz)	2.8kVA(50Hz/60Hz)
希望小売価格(税抜)	オープン価格	200,000円

## 酸素供給装置



### 溶存酸素富化供給装置 スーパーO<sub>2</sub>プラス YS-10

- 入力電源:三相200V 2.3kW
- 入力周波数:50/60Hz
- 使用可能流体:一般水耕養液
- 使用可能水量:総水量10,000ℓ
- 使用可能環境:屋内のみ ●最低環境温度:5℃
- 最高環境温度:50℃ ●最高使用圧力:0.2MPa(50Hz)
- 生成水量:60ℓ/min (60Hz/0.2MPa) 50ℓ/min (50Hz/0.2MPa)

希望小売価格(税抜) 850,000円

### 溶存酸素富化供給装置 スーパーO<sub>2</sub>プラス[純] J-25

- 電源:三相AC200V/単相AC100V兼用
- 定格電力:30W ●源水流量:30~120ℓ/min
- 源水圧力:0.3~0.5MPa
- 酸素注入圧力:源水注入圧力(本体内部)より0.1MPa高い圧力
- 溶存酸素基本量:15~21ppm
- 本体源水接続口径:40mm(1-1/2メネジ)
- 本体送水接続口径:40mm(1-1/2メネジ)
- 本体タンク耐圧:0.6MPa

希望小売価格(税抜) 590,000円

※源水側、送水側の口径が20mm、25mm、30mm、50mmにも使用できます。



希望小売価格は税別価格です。

灌水泵



ACR-250GT



ACR-400GT



ACR-500GT



ACR-800GT



ACH-400GT

型式	ACR-250GT	ACR-400GT	ACR-500GT	ACR-800GT	ACH-400GT	ACH-500GT
質量(kg)	15.8	25.5	24.3	28.1	30.1	29.6
エンジン	三菱GT241	三菱GT400	三菱GT400	三菱GT600	三菱GT600	三菱GT600
口径(mm)	25	40	50	80	40	50
最大揚水量(ℓ/min)	150	450	520	900	380	400
最大揚程(m)	33	28	32	32	50	50
希望小売価格(税抜)	74,000円	86,000円	90,000円	108,000円	116,000円	118,000円



AKF-50R1



HP-255



HCA-50GB2



QP-M1

型式	AKF-40R1	AKF-50R1	HP-255	HCA-50GB2	QP-M1
質量(kg)	35	48	5.0	24.2	8.5
エンジン	ロビンEX17	ロビンEX27	2サイクル23cc	三菱GB13G	モーター 850W/100V
口径(mm)	吸水50mm 吐出40mm	吸水65mm 吐出50mm	25	50	25
最大揚水量(ℓ/min)	380	480	115	600	120
最大揚程(m)	60	60	36	26	45
希望小売価格(税抜)	176,000円	230,000円	54,000円	オープン価格	オープン価格



19φテトロン  
洗淨ホースDX  
1吋×10m 噴口付  
希望小売価格(税抜)  
7,000円



19φグリーン  
ブレードホース  
1吋×8m 噴口付  
希望小売価格(税抜)  
6,600円



AKH-25(S)



AKH-55(S)



AKH25x1.5kW

型式	AKH-25(S)	AKH-45(S)	AKH-55(S)	モーターセット		
				AKH25x1.5kW	AKH45x2.2kW	AKH55x3.7kW
質量(kg)	5.5	12.5	13.5	32.2	45.3	56.4
回転数(rpm)	5,000	4,200	3,800	5,000	4,200	3,800
所要動力(PS)	2.5	5	5.2	2	3	5
口径(mm)	25	40	50	25	40	50
最大揚水量(ℓ/min)	130	370	550	130	370	550
最大揚程(m)	50	54	48	50	54	48
希望小売価格(税抜)	36,000円	58,000円	62,000円	115,000円	144,000円	175,000円



自在散水ノズル25  
プラパイプ付 微粒子  
希望小売価格(税抜)  
3,000円

自在散水ノズル40  
プラパイプ付 微粒子  
希望小売価格(税抜)  
4,840円

自在散水ノズル50  
プラパイプ付 微粒子  
希望小売価格(税抜)  
4,880円

希望小売価格は税別価格です。

「園JOYシリーズ」

品名	型式	甲/数	No.	小売標準価格
リチウムバッテリー動噴「真」	BP-10Li-DX	2	40600	33,000
リチウムバッテリー動噴「瞳」	BP-15Li-DX2	2	61800	52,000
乾電池式噴霧機「静」mini	DP-5	6	12440	10,000
乾電池式噴霧機「静」	DP-10DX	2	20120	17,000
乾電池式噴霧機「静」	DP-15DX	2	25400	22,000
25Lタンク車 バッテリータイプ(クインビートル)	AT-25BP3	1	65400	54,000
25Lタンク車 バッテリータイプ(キングビートル)	AT-25BP8	1	111600	88,000

「バッテリー動噴」「小型動噴ポンプティシリーズ」

品名	型式	甲/数	No.	小売標準価格
バッテリー動噴「優」	BP-1850	1	76400	57,000
バッテリー動噴「愛」	BP-1881	1	94800	66,000
小型エンジン動噴 7.5Φ×10m 2サイクル	EP-100S	1	109400	84,000
小型エンジン動噴 2サイクル φ6.0×10m	EP-100D	1	91800	68,000
小型エンジン動噴 2サイクル φ6.0×20m ホースガイド巻取機付	EP-100DM-20	1	108200	79,000
小型エンジン動噴 巻取機付 6Φ×50m 2サイクル	EP-100SM	1	131000	98,000
小型エンジン動噴 巻取機付 6Φ×50m 4サイクル	EP-100W4M	1	143600	106,000
小型エンジン動噴 (GBエンジン)	EP-160GB	1	178200	136,000
小型モーター動噴 (2.5Mpa)	MP-391A	1	66200	56,000
小型モーター動噴 (2.5Mpa) 巻取機付	MP-391AM	1	93000	66,000

「30ℓタンク車」ミニタン 「50ℓタンク車」コロタン

品名	型式	甲/数	No.	小売標準価格
30Lタンク車 モータータイプ 2.5Mpa	AT-31MPM	1	101600	84,000
30Lタンク車 エンジンタイプ 2サイクル	AT-300SM	1	127400	100,000
30Lタンク車 エンジンタイプ 2サイクル	AT-300DM	1	112800	94,000
30Lタンク車 エンジンタイプ 4サイクル	AT-300W4M	1	145200	110,000
50Lタンク車(アルミ台車)	AT-50	1	46200	34,000
50Lタンク車(アルミ台車)	AT-50+MP-391AM	1	132000	100,000
50Lタンク車(アルミ台車)	AT-50+EP-100SM	1	177200	132,000
50Lタンク車(アルミ台車)	AT-50+EP-100DM-20	1	154400	113,000
50Lタンク車(アルミ台車)+小型動噴	AT-50+EP-100W4M	1	189800	140,000
50Lタンク車(スチール台車)	AT-50S	1	138400	96,000
50Lタンク車(アルミ台車)ムカデ噴口付	AT-50S+EP-160GB	1	389000	308,000

「背負動力噴霧機シリーズ」

品名	型式	甲/数	No.	小売標準価格
背負動力噴霧機 (背引き・らくらくスタート)	EP-313S	1	78600	オープン
背負動力噴霧機「こすけ」 (らくらくスタート)	EP-315A	1	82600	66,000
背負動力噴霧機「こすけ」 4サイクル (らくらくスタート)	EP-315A4	1	93600	76,000
背負動力噴霧機「さすけ」 (らくらくスタート)	EP-200Z	1	90400	74,000
背負動力噴霧機「さすけ」 (らくらくスタート) 計画生産	EP-200S	1	94400	78,000
背負動力噴霧機「さすけ」 4サイクル (らくらくスタート)	EP-200W4	1	110200	90,000
背負動力噴霧機 (アサバ エンジン)	EP-915D	1	74400	55,000
車輪付エンジン動噴「かるすけ」 (らくらくスタート)	EP-200S-WMA	1	160200	125,000
車輪付エンジン動噴「かるすけ」 (らくらくスタート)	EP-250W4-WMA	1	180200	141,000
かるすけ用 アルミ台車	RKW-2	1	41000	26,000
かるすけ用 巻取機 (5mm×20m付)	RKM-2	1	30800	21,000
背負噴霧機用 アルミ台車	A-1	1	20600	16,000
背負噴霧機用 アルミ台車	AC-1	1	17400	14,000

「単体動噴」

品名	型式	甲/数	No.	小売標準価格
ピストン式 単体動噴	AMS-154-S	1	106600	85,400
ピストン式 単体動噴	NS-282	1	122400	96,000
ピストン式 セラミック単体動噴	NS-2802	1	138400	108,000
ピストン式 セラコート単体動噴	AF-28-S	1	141200	126,000
ピストン式 セラコート単体動噴	AF-35-S	1	158800	141,000
ピストン式 セラコート単体動噴	AF-43-S	1	172200	154,000
ピストン式 セラコート単体動噴	AF-53-S	1	210600	177,000
ピストン式 セラコート単体動噴	AF-55-S	1	218800	184,000
ピストン式 セラコート単体動噴	AF-65-S	1	237600	199,000
プランジャー式 セラミック単体動噴	ASR-3000	1	138000	111,000
プランジャー式 セラミック単体動噴	ASR-4000	1	156800	129,000
プランジャー式 セラミック単体動噴	ASR-5000	1	189200	151,000
プランジャー式 セラミック単体動噴	ASR-6000	1	216000	174,000

「セット動噴」「洗浄機シリーズ」

品名	型式	甲/数	No.	小売標準価格
ピストン式 セット動噴 (GB130搭載)	NS-282GB	1	214600	180,000
ピストン式 セラミックセット動噴 (GB130搭載)	NS-2802GB	1	237400	200,000
ピストン式 セラコートセット動噴 (GB130搭載)	AF-28GB-S	1	287000	225,000
ピストン式 セラコートセット動噴 (GB180搭載)	AF-35GB-S	1	317200	252,000
ピストン式 セラコートセット動噴 (GB180搭載)	AF-43GB-S	1	340800	271,000
プランジャー式 セット動噴 (GB100)	ACA-153GB	1	180000	155,000
プランジャー式 セラミックセット動噴 (GB130搭載)	ASR-3000GB	1	267000	205,000
プランジャー式 セラミックセット動噴 (GB180搭載)	ASR-4000GB	1	297200	233,000
プランジャー式 セラミックセット動噴 (モーター搭載)	SE-1500V 400W	1	164800	120,000
プランジャー式 セラミックセット動噴 (モーター搭載)	SCA-150V 750W	1	224200	165,000
プランジャー式 セラミックセット動噴 (モーター搭載)	KYC-408 400W	1	113000	80,000
白蟻仕様	SE-1500VT 400W	1	171200	125,000
高圧洗浄機 「台車付」 4.0MPa	NS-282GBCW	1	228400	200,000
高圧洗浄機 「台車付」 5.0MPa	NS-2802GBCW	1	261400	226,000
高圧洗浄機 「台車付」 5.0MPa	AF-28GBCW-S	1	320000	255,000
高圧洗浄機 「台車付」 5.0MPa	AF-35GBCW-S	1	430200	292,000
エンジン式高圧洗浄機	APW-1510-D	1	143600	140,000
エンジン式高圧洗浄機	ASW1511-S	1	239200	174,000
100V高圧洗浄機「パワフル80」	APW-80	1	45400	42,000
AEC・SEC用オプション (20Mpa)	トルネードノズル		30000	オープン
APW-8 オプション	自給ホースセット		5120	オープン
APW-8 オプション	延長用ホース		6420	オープン

「ラジコン・自走動噴シリーズ」

品名	型式	甲/数	No.	小売標準価格
自走ラジコン動噴 4ch 8.5*130m アシストシステム	AFA35R4C-M-1(8.5)	1	1212000	753,000
自走ラジコン動噴 4ch 10*130m アシストシステム	AFA35R4C-M-2(10)	1	1258000	783,000
自走ラジコン動噴 4ch 10*130m アシストシステム	AFA43R4C-M-1(10)	1	1278000	796,000
自走ラジコン動噴 3ch 10*130m カルラ	ATC-648KAR3	1	1412000	900,000
自走ラジコン動噴 3ch 11.5*130m カルラ	ATC-858KAR3	1	1564000	1,000,000
自走ラジコン動噴 3ch 13*130m カルラ	ATC-1068KAR3	1	1694000	1,082,000
自走ラジコン動噴 8.5*130m 5.0MPa 2chラジ	AFV35R2SL(8.5)	1	900000	584,000
自走ラジコン動噴 10*130m 5.0MPa 2chラジ	AFV35R2SL(10)	1	926000	600,000
自走セット動噴 8.5*100m 4.0MPa	AM330CNA-M-5	1	400000	270,000
自走セット動噴 8.5*130m 5.0MPa	AFV35SL(8.5)	1	792000	470,000
自走セット動噴 8.5*100m 4.0MPa	ATV-434M	1	560000	309,000
自走セット動噴 10*130m 5.0MPa	ATV-644M	1	612000	365,000

希望小売価格は税別価格です。

「ステンレス噴霧機シリーズ」 「専用噴霧機」

品名	型式	甲/数	No.	小売標準価格
柄杓型噴霧機(Y)		20	4740	4,000
肩掛噴霧機ステン (樹脂チャンパー) アサバ	5型	10	10520	9,000
肩掛噴霧機ステン (樹脂チャンパー) アサバ	10型	5	12120	10,600
肩掛噴霧機ステン「ワン皮式」	6DX型	5	15120	13,400
ダイヤフラム 溶液量10L	SFP-7	2	29,800	21,800
ダイヤフラム 溶液量13L	SFP-8	2	30,200	22,500
ダイヤフラム 溶液量17L	SFP-10	2	31,800	23,500
ダイヤフラム 溶液量10L	FX-12A	2	44400	30,000
ダイヤフラム 溶液量13L	FX-15A	2	45600	32,000
ダイヤフラム 溶液量17L	FX-18A	2	48800	34,000
背のう半自動噴霧機 溶液量13.5L	HA-14	2	33400	26,000
背のう半自動噴霧機 溶液量16L	HA-16	2	35800	28,000
フロアブル剤専用スプレー 1L		30	3460	3,000
フロアブル剤専用スプレー 2.5L		10	7940	5,600
ホルモン噴霧機(Bs) 溶液量2L		10	27800	18,000
乾電池式噴霧機「静」mini ホルモン仕様	DP-5(ホルモン仕様)	6	19740	15,000
エコフムキ悠		2	84600	54,000
無圧スプレー	AH-20	4	12060	8,800

「人力・樹脂製噴霧機」

品名	型式	甲/数	No.	小売標準価格
肩掛噴霧機 5LST「ポリ」	HPS-2051	10	7440	6,400
肩掛噴霧機 10LST「ポリ」	HPS-2101	5	9240	8,400
クイックスプレー	QS-5ST	6	7940	6,000
クイックスプレー (自在ジェットノズル付)	QS-5DX	6	8720	6,600
蓄圧式ザ・ガーデンスプレー 1L	GPS-1010	30	1666	1,700
蓄圧式ザ・ガーデンスプレー 1L ロングノズル付	GPS-1110	30	3080	2,600
蓄圧式ホームスプレー 2.5LST	HPS-1025	10	5640	4,800
蓄圧式ホームスプレー 2.5LDX	HPS-3125	10	6920	5,800
蓄圧式ホームスプレー 4RS	HPS-3040	6	7440	6,600
蓄圧式ホームスプレー 4RD 伸縮ノズル付	HPS-3140	6	9240	8,800
蓄圧式ホームスプレー 6RS	HPS-3060	6	8200	8,000
蓄圧式ホームスプレー 6RD 伸縮ノズル付	HPS-3160	6	10520	11,400
背のう半自動噴霧機「除草剤専用」	SP-10J	2	18460	16,400
背のう半自動噴霧機	SP-15J	2	21200	19,600

「特殊噴口・製品」

(税抜)

品名	型式	甲/数	No.	小売標準価格
畝間除草器「ガードマン」	J-1s	1	48800	46,000
畝間除草器「ガードマン」	Jr-1s	1	48800	46,000
ハイブリッド噴口 静電噴霧「雷電」	ES1210-LT	1	62800	66,000
ハイブリッド噴口 静電噴霧「雷電」	ES910-LT	1	62800	66,000
門型スプレー 高設用	GSH-01	1	230800	234,000
いちご高設栽培用 静電噴口車輪付	ES-1	1	294800	230,000
アスバラ噴管台車	APD-4W	1	159000	140,000

「特殊噴口・製品」

品名	型式	甲/数	No.	小売標準価格
WP-181 (本体のみ)		1	1082000	660,000
WP水平ブームフレーム噴口付一式	WP-181用	1	314200	192,000
WP縦横噴口ST 10頭口 (支柱付)		1	113400	90,000
WPMカデ噴口 支柱付 12頭口	※1※2 計画生産	1	159600	121,000
ムカデ太郎 ノズルセット1輪	MR-6	1	110200	80,000
ムカデ太郎 ノズルセット4輪	MR-H	1	144200	104,000
抑草剤・除草剤専用散布機 (グラスショット噴口)	「楽々らくいち」	1	23000	20,000
乗用モアースプレー装置 (Y-500型噴口2点付)	JS01-RM95	1	90600	90,000
マグネットコブラ噴口 (スーパー-25-W型付)	Y-500型	15	14100	14,000
マグネットコブラ噴口 (超広角噴口付)	Y-150型	15	22600	23,000
マグネットコブラ噴口 (超広角噴口付)	Y-500A型	15	23800	24,000

「動力肥料散布機シリーズ」 「人力散布機・散粒機・他」

品名	型式	甲/数	No.	小売標準価格
背負動力散布機 タンク容量9L (Newスタート)	ASD-3000J	1	122800	81,000
背負動力散布機 タンク容量13L (Newスタート)	ASD-4000J	1	147800	98,900
背負動力散布機 タンク容量23L (Newスタート)	ASD-4000LJ	1	156800	104,800
背負動力散布機 タンク容量26L (Newスタート)	ASD-6000J	1	172200	119,000
麻場 肥料散布器 (赤) Z	SA-25Z	6	14880	12,000
ASABA 散粒機 (散田)	SN-8	4	11620	10,000
ミニダスター		20	7940	5,400
胸掛ダスター	A5型	4	18340	14,000
ミニマ人力播種機	MH-2	8	39400	25,000
ミニマ人力播種機 (オクラ用)	MH-2	8	53800	32,000
ミニマ人力播種機	MH-3	8	24400	14,700
コンプレッサー「パワッコ」25L	PC-2500A	1	62200	53,000
コンプレッサー「パワッコ」39L	PC-4000A	1	76600	66,000
コンプレッサー「パワッコ」	PC-4000	1	116000	100,000
コンプレッサー「パワッコ」2点セット	PC-6000	1	158000	140,000

「カクハンキ」

品名	型式	甲/数	No.	小売標準価格
ワイヤー攪拌機 「左回転3m」	ADL-3L	1	39200	32,000
ワイヤー攪拌機 「左回転4m」	ADL-4L	1	45200	34,000
ワイヤー攪拌機 「右回転3m」	ADL-3R	1	39200	32,000
ワイヤー攪拌機 「右回転4m」	ADL-4R	1	45200	34,000
ワイヤー攪拌機 「両回転」	ADW-3	1	45200	36,000
ワイヤー攪拌機 「T型ジョイント付」	ADL-3LR	1	57200	38,000
ワイヤー攪拌機 「T型ジョイント付」	ADL-4LR	1	61200	41,000
ワイヤーカクハンキ用 T型ジョイント		10	24800	16,000
ジェットカクハンキ (ホース付)				13,000
新ジェットカクハンキ				2,800
ホース巻取機 小型 8.5mmx20m巻 G1/4	20m「板付」	5	13580	9,600
ホース巻取機 小型 8.5mmx50m巻 G1/4	50m	5	10520	8,700
ホース巻取機 8.5mmx150m巻 G1/4	P-1 8.5型	2	12940	10,800
ホース巻取機 8.5mmx150m巻 G1/4	STH 8.5型	2	12940	10,800
ホース巻取機 13mmx100m巻 G1/2	STH 13型	1	22600	16,800
アルミホース巻取機 8.5mmx150巻 G1/4	ALM-1B	3	19480	16,000
ホース巻取機 8.5mmx150m巻 G1/4	車輪付	1	21020	15,000
灌水ホース巻取り機	ATH-1	1	16160	17,500

「バーナー・発電機・酸素供給装置」

品名	型式	甲/数	No.	小売標準価格
マルチバーナー-DX	PDL-5		308000	240,000
シャトルファイヤー	SFA-803	4	68000	58,000
バッテリー式棚下作業車	ATB-1型	1	865400	470,000
ダイシン 発電機 50Hz	SGB2500HG	1	113800	オープン
ダイシン 発電機 60Hz	SGB2500HG	1	113800	オープン
ダイシン 発電機 インバーター	SGE3000BSi	1	229000	200,000
溶存酸素富化供給装置「スーパー-02プラス」	YS-10	1	1421600	850,000
溶存酸素富化供給装置「スーパー-02プラス」純	J-25	1	988000	590,000

「灌水ポンプ」

品名	型式	甲/数	No.	小売標準価格
灌水ポンプ 25mm	ACR-250GT	1	69600	74,000
灌水ポンプ 40mm	ACR-400GT	1	84400	86,000
灌水ポンプ 50mm	ACR-500GT	1	87600	90,000
灌水ポンプ 80mm	ACR-800GT	1	96400	108,000
灌水ポンプ 40mm 高圧	ACH-400GT	1	123800	116,000
灌水ポンプ 50mm 高圧	ACH-500GT	1	130400	118,000
灌水ポンプ 吸水50mm 吐出40mm超高压	AKF-40R1	1	217800	176,000
灌水ポンプ	AKF-50R1	1	298800	230,000
灌水ポンプ 25mm 2サイクル	HP-255	1	43200	54,000
灌水ポンプ	HCA-50GB2	1	87000	オープン価格
灌水ポンプ 25mm モーター(850W)	QP-M1	1	75200	オープン価格
灌水ポンプ 25mm 単体	AKH-25(S)	1	46200	36,000
灌水ポンプ 40mm 単体	AKH-45(S)	1	81000	58,000
灌水ポンプ 50mm 単体	AKH-55(S)	1	86200	62,000
灌水ポンプ 25mm モーターセット	AKH-25 * 1.5kw	1	166600	115,000
灌水ポンプ 40mm モーターセット	AKH-25 * 2.2kw	1	216400	144,000
灌水ポンプ 50mm モーターセット	AKH-55 * 3.7kw	1	261200	175,000

希望小売価格は税別価格です。



# ESS 静電噴霧機

## ELECTROSTATIC SPRAYERS SYSTEM



春  
製  
品

### 特長

#### あらゆる方向への強い吸引力

噴霧が静電気を帯びることで、噴霧粒が葉の表面だけでなく、葉の裏側や茎の反対側にも引きつけられるように付着します。この吸引力は電気的な力の働きにより重力の約40倍にも相当します。

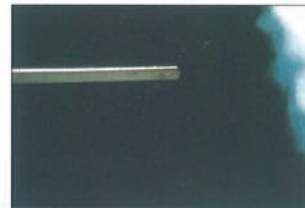

非帯電噴霧



ESS静電噴霧

#### 効果を最大にする噴霧粒径

噴霧粒の粒径は科学的な検証によって、平均粒径が40ミクロン(40/1000ミリ)になるように設計されています。この粒径が採用されている理由は農薬の殺虫・殺菌効果が最大となることと、噴霧粒の対象植物への到達率および付着率が高められるためです。



#### 貫通力による茂みの奥深くまで付着

噴霧粒は圧縮空気により貫通力が与えられ、茂み奥深くまで農薬の粒子を運びます。さらに、茂みの中で空気の乱流を生じ、従来型の散布機では到達するのが難しかった領域まで農薬の粒子を運び、付着させる効果を生みます。

\* 使用の際は取扱説明書に従ってご利用願います。

BP-2.5 標準型Jセット (BP25-J) エンジンタイプ (H120m付)  
希望小売価格 ¥1,125,700(税別)

粒子の付着量の比較

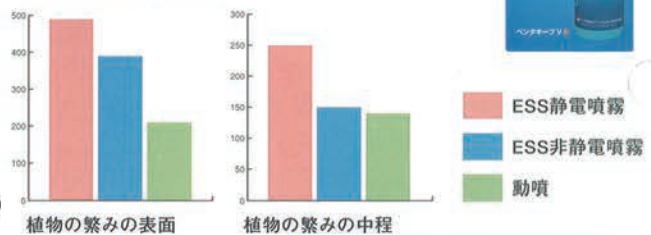

### ラインナップ

#### 型式名 BP-2.5

No.1711828000

コンプレッサーを別置きとし、PVC製のタンクを背負って使用します。  
コンプレッサー容量に応じてエアホースの長は最大120mまで延長できます。



量が減らせても農薬ですので、このようなマスク、ウィンドブレーカーがセットになります。



エンジンとモーターコンプレッサーが有り仕様



スプレーガンは3種類ございます。

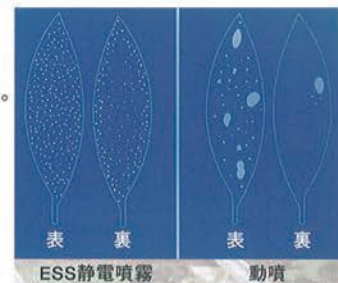

噴霧粒子の行方

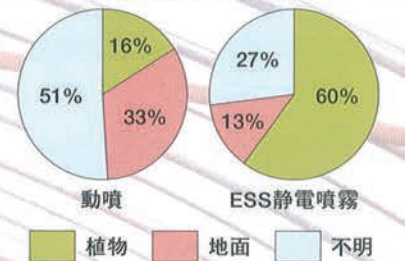

希望小売価格は税別価格です。

タンク容量	10リットル	空気圧力 (ノズル先端部)	2.8~3.8kgf/cm <sup>2</sup>	必要空気量	240~280リットル/分
重量	3kg(タンク空時) 13kg(満タン時)	ホース長(標準)	50, 76, 100, 120m	噴霧量	13リットル/時

※製品の仕様及び外観は、改良・改善のために予告なしに変更することがあります。

春  
製  
品

# 豊年万作

## ヤマトの製品

**No.1**  
グリーンサンパーV型  
(肥料散布器)

※粒状、粉状、ペレット肥料が散布できる。

大好評!!

スジマキパイプ  
ネジ止めでハズれない!!

■重量/1.9kg  
■容量/20kg~25kg

背当てはクッション付

PAT.



**No.2**  
グリーンサンパータイプ-C  
(肥料散布器)

※さらにお求めやすくなりました!

■重量/1.7kg  
■容量/20kg~25kg

PAT.



**No.3**  
キングパイプⅡ型

ネジ止めでハズれない!!

PAT.



**No.4**  
キングパイプ

ネジ止めでハズれない!!

PAT.



**No.5**  
グリーンハンド

肥料袋の開封に便利(カッター付)

PAT.



**No.6**  
肥料二条マキパイプ

散布幅は1mまで調製可能

PAT.



**飛散(ドリフト)が少ない粒剤散布器シリーズ**

**No.7**  
サンパースタート  
(育苗箱用農薬散布器)

箱処理はおまかせ!!

畑作の殺虫剤のスジマキもこれ1台らくらくサンパ!!

■重量/0.8kg  
■容量/3kg入

PAT.

イモチ病、イネミズゾウムシ、ウンカ、ドロオイムシ等、育苗箱の防除は「サンパースタート」におまかせ!!



**No.8**  
グリーンシャトルⅡ  
(新型散粒器)

■重量/0.9kg  
■容量/6~7kg  
■散布巾/6~7m

調節ダイヤルで4つの量調節が可能(1kg~8kg)

1台2役の新型散粒器

1キロ剤対応型

PAT.



品番	1	2	3	4	5	6	7	8
器種	V型	タイプC	キングパイプⅡ	キングパイプ	グリーンハンド	肥料二条マキパイプ	サンパースタート	グリーンシャトルⅡ
定価	15,200円	11,000円	2,100円	2,100円	2,480円	3,700円	7,200円	8,000円
No.	8320021650	8320015760	8320003180	8320003180	8320003810	8320003810	8320010350	8320011760

希望小売価格は税別価格です。

春製品

No.9 サンプいちばん10E



カンタンかららくらく  
ダイアフラム噴霧器10E  
柔軟カップ付  
除草剤カバー付

本体重量	3.2kg
タンク容量	10ℓ
噴口	扇型2個口 除草剤カバー
圧力	0.3~0.4MPa

No.10 サンプいちばん15E



15ℓ (液剤・水和剤用)  
扇型2個口(コンタイプ)  
大好評 容量15ℓ  
除草剤カバー付

縦×横×高さ(mm)	本体重量	液容量	最高圧力	常用圧力
200×355×520	4.5kg	15ℓ	0.7MPa	0.4MPa

No.11 らくらくサンプLi-10

寸法(縦×横×奥行)	600×285×185mm
重量	3.2kg
タンク容量	10ℓ
ポンプ	ダイアフラム式ポンプ
圧力	0.3MPa
吐出量	0.7ℓ/min
モーター	10.8V 歯車モーター
バッテリー	リチウムイオンバッテリー
連続作業時間	110分
充電時間	約30分
付属品	扇形2個口 G1/4 除草剤カバー G1/4 急速充電器 (過充電防止機能付)

バッテリー噴霧器10ℓ 背負い式で楽々散布



バッテリー噴霧器  
リチウム電池  
急速充電 30分  
バッテリー挿入  
急速充電器付  
除草剤カバー付

ヤマトの専用噴霧器

No.12 ハンディ散粒器

(電池式散粒器)  
■重量/0.8kg  
■容量/2ℓ  
■散布巾/農薬...1.5~7.0m /肥料...0.6~7.0m  
(散粒の形状により異なります。)  
電源(乾電池)・・・単2型×4本 連続作業時間...90~180分



No.13 ホルモン噴霧器

○ワンタッチロック、細霧噴口付。  
○ホースのネジレ防止に(ヨリモドシ)付。  
○ノズル...200mm  
○ニギリの中は...フィルター付  
●トマトトン  
●ジベレリン  
●8ナイン処理に最適



No.14 「フロちゃん」

水田用フロアブル剤専用散布器

■重量/1.2kg  
■容量/2.5ℓ



水田用初中期一発剤(フロアブル剤)は有効成分が散布されない部分にも拡散しますので、幅30~35m程度の水田であれば畦畔からの散布で十分な除草効果が発揮されます。

容量は2.5ℓとグーンとワイド

肥料、農薬、種子の混合機

No.15 ゴールド70MX (大型)ベアリング付

手動...楽々回転可。圃場への移動、持ち運びも自在。  
容量...育苗増土50kg入、左右15回転以上してください。



■直径/400mm  
■高さ/635mm  
■容量/70ℓ

No.16 ゴールド25 (種子、粉衣器)

塩害、農薬に強いエポキシ粉体塗装(容器内側) 上下左右のウルトラ回転で乾もみ重量の0.5~1%を均にまぶせる。



■直径/285mm  
■高さ/420mm  
■容量/25ℓ  
■種粉/10kg入 25a分

ヤマトの新製品

No.17 草タイジャー



背の高い作物でも大丈夫 フレーム高さ60cm~80cmで調節可能 保護カバーも高さ調節可能

畦間・株元散布機

財団法人 日本植物調節剤研究協会 共同開発  
※吐出量が3.5ℓ/分以上の動噴を使用。



現場の状況に合わせて、右側の補助車輪を外し二輪走行可能

品番	9	10	11	12	13	14	15	16	17
器種	サンプいちばん10E	サンプいちばん15E	らくらくサンプLi-10	ハンディ散粒器	ホルモン噴霧器	フロちゃん	ゴールド70MX	ゴールド25	草タイジャー
定価	12,800円	14,000円	36,000円	オープン	15,200円	4,858円	43,800円	32,600円	85,524円
No.	8320020350	8320023800	8320055500	8320008000	8320022100	8320007530	8320070600	8320048500	8320128000

定価は税別価格です。

希望小売価格は税別価格です。

春  
製  
品

**アルミ苗コンテナ 軽トラック用(水平型) 日本製**

<p><b>48枚</b> KS-48AL 小売価格 <b>オープン価格</b> No.5450046000 サイズ全高955mm×全幅1,280mm×全長1,340mm 重量:18kg</p>	<p><b>64枚</b> KS-64AL 小売価格 <b>オープン価格</b> No.5450050800 サイズ全高1,220mm×全幅1,280mm×全長1,340mm 重量:22kg</p>	<p><b>80枚</b> KS-80AL 小売価格 <b>オープン価格</b> No.5450067800 サイズ全高1,485mm×全幅1,280mm×全長1,340mm 重量:28kg</p>	<p><b>96枚</b> KS-96AL 小売価格 <b>オープン価格</b> No.5450075000 サイズ全高1,220mm×全幅1,280mm×全長1,990mm 重量:32kg</p>	<p><b>120枚</b> KS-120AL 小売価格 <b>オープン価格</b> No.5450093600 サイズ全高1,485mm×全幅1,280mm×全長1,990mm 重量:40kg</p>	<p><b>KS-64AL 車載</b></p>  <p>ロープで固定して 使用してください。</p>
---	---	---	---	---	--

**アルミ苗コンテナ 普通トラック用(水平型) 日本製**

<p><b>160枚</b> KS-160AL 小売価格 <b>オープン価格</b> No.5450145400 サイズ全高1,220mm×全幅1,590mm×全長2,615mm 重量:58kg</p>	<p><b>200枚</b> KS-200AL 小売価格 <b>オープン価格</b> No.5450175200 サイズ全高1,485mm×全幅1,590mm×全長2,615mm 重量:67kg</p>
---	---

**アルミ苗コンテナ 軽トラック用(傾斜型) 日本製**

<p><b>40枚</b> KS-40VA 小売価格 <b>オープン価格</b> No.5450034000 サイズ全高840mm×全幅900mm×全長1,630mm 重量:14kg</p>	<p><b>60枚</b> KS-60VA 小売価格 <b>オープン価格</b> No.5450047200 サイズ全高1,160mm×全幅900mm×全長1,630mm 重量:19kg</p>	<p><b>80枚</b> KS-80VA 小売価格 <b>オープン価格</b> No.5450062400 サイズ全高1,480mm×全幅900mm×全長1,630mm 重量:24kg</p>
---	---	---

**ポット専用苗コンテナ 日本製**

あらゆるポット苗の運搬に最適!  
棚間は余裕の200mm

<p><b>40枚</b> KS-40ALP 小売価格 <b>オープン価格</b> No.5450064600 サイズ全高1,220mm×全幅1,280mm×全長1,340mm ポット専用底板付 KS-40ALP-10 小売価格 <b>オープン価格</b> No.5450100200</p>	<p><b>56枚</b> KS-56ALP 小売価格 <b>オープン価格</b> No.5450074200 サイズ全高1,580mm×全幅1,280mm×全長1,340mm ポット専用底板付 KS-56ALP-14 小売価格 <b>オープン価格</b> No.5450124200 ※ポット専用底板サイズ622mm×1,200mm(ブラダン特加工)</p>
--	--

1部屋1段にポット苗4枚載せられます

**畦シート張り機** 畦の漏水防止対策に!!



※ホリシートは別売りです。

代掻き状態であればいつでもOK

特別価格 **17,000円**  
No.5450026400

サイズ: 最大全長600mm×幅1100mm×高さ1300mm  
重量: 9.5kg 円盤直径: 600mm  
埋込み深さ: 10~15cm  
適用ポリ(黒): 0.04mm×60cm×200m

**スチール苗コンテナ**

傾斜積60枚!

KS-60Z (傾斜積/60枚(15枚×4列))  
小売価格 **41,000円**  
No.5450055800



**苗箱バンド**

フック部は強化プラスチック(ポリカーボネート)を使用。  
バンド部は耐久性、弾力性に優れ、グリップは握りやすい形状です。

苗箱の積み重ねがピッタリとできるため、苗箱の変形が少なく収納時にも大変便利です。

[2本セット(50本入)苗箱250枚分]  
小売価格 **5,700円**  
No.5450005700



**苗箱洗浄機** プロ農家から個人向け仕様の処理能力で苗箱洗浄が楽々。作業効率アップ!

<p>手早く簡単。 面倒な育苗苗箱清掃に心強い味方!</p> <p>作業効率: 70~120枚/h</p> <p>クリーンクリーナーP (手動式) 小売価格 <b>オープン価格</b> No.5450024200</p> <p>手動式ですので使用場所を選ばず、用水や川で泥汚れをラクラクきれいに!</p>	<p>SW-J (半自動式) 小売価格 <b>55,000円</b> No.5450085200</p> <p>サイズ: 全長: 385mm×全幅: 485mm×全高: 495mm 本体重量: 20.5kg 処理能力: 毎時150~200枚</p>	<p>SW-200 (全自動式) 小売価格 <b>89,000円</b> No.54500137800</p> <p>サイズ: 全長: 510mm×全幅: 565mm×全高: 830mm 本体重量: 36.7kg 処理能力: 毎時200~300枚</p>
--	--	---

希望小売価格は税別価格です。

# 2016イガラシ製品希望小売価格表

秋製  
品  
粉  
殻  
関  
連  
機  
器

## ろみからマック

(粉殻散布コンテナ)

型式の  
表 示

S:シート生地

D:電動開閉装置

W:ワンタッチヒッチ



シートタイプ	
標準キャスター付(粉殻を入れた際の移動不可)強力型はオプション	
MAC-200S	¥333,720 (¥309,000)
MAC-200S-D	¥400,680 (¥371,000)
MAC-300S	¥390,960 (¥362,000)
MAC-300S-D	¥457,920 (¥424,000)
MAC-400S	¥420,120 (¥389,000)
MAC-400S-D	¥487,080 (¥451,000)
MAC-500S	¥459,000 (¥425,000)
MAC-500S-D	¥525,960 (¥487,000)

オプション	
30-40型用電動開閉装置(シャッター式)	¥102,060 (¥94,500)
200-500型用電動開閉装置(ダンパー式)	¥85,104 (¥78,800)
ワンタッチヒッチ(一般型)	¥48,816 (¥45,200)
ワンタッチヒッチSカプラカブラ	¥53,352 (¥49,400)
強力型キャスター(MAC-500以外)	¥28,404 (¥26,300)
強力型キャスター(MAC-500用)	¥32,940 (¥30,500)
リアランプ(トラクター電源なし用)	¥40,824 (¥37,800)
リアランプ(トラクター電源あり用(PP-99型))	¥43,092 (¥39,900)
U字型大口ファスナー	¥16,200高 (¥15,000高)
泥よけカバー(片側1枚)	¥1,404 (¥1,300)
BIG-1L用受け台	¥24,948 (¥23,100)
マック用投入管(型式確認)	¥5,940 (¥5,500)

※粉殻を入れた際の移動には、オプションのキャスター(強力型)をご使用下さい。  
 ※ワンタッチヒッチ付の価格は一般型ワンタッチヒッチ付の価格です。(日農工標準・A1・A2・Bヒッチ等)  
 ※日農工 Sカプラ及びLカプラは税込価格で4,536円高(4,200円高)になります。  
 ※U字型大口ファスナー付コンテナシートは、税込価格で16,200円高(15,000円高)になります。

## ろみからビッグ

BIG-FL-190  
No.1610147000

BIG-FL-220  
No.1610147000



写真はBIG-4L。袋は別売。写真はBIG-FL。袋はついておりません。

BIG-1L-190	¥33,480 (¥31,000)	スタンド無し、入口径φ190
BIG-1L-220	¥33,480 (¥31,000)	スタンド無し、入口径φ220
BIG-1LS-190	¥44,280 (¥41,000)	スタンド付、入口径φ190
BIG-1LS-220	¥44,280 (¥41,000)	スタンド付、入口径φ220
BIG-2	¥44,280 (¥41,000)	2袋型、入口径φ190
BIG-4L	¥56,700 (¥52,500)	4袋型、入口径φ220
BIG-8L	¥79,380 (¥73,500)	8袋型、入口径φ220
BIG-FL-190	¥105,840 (¥98,000)	フレコン袋用、入口径φ190
BIG-FL-220	¥105,840 (¥98,000)	フレコン袋用、入口径φ220

## BIG 集塵機



水槽なし  
BS-70(BIG-2/4L用)  
BS-80(BIG-8L用)  
¥86,184 (¥79,800)

水槽付  
BS-701L(BIG-2/4L用)  
BS-801L(BIG-8L用)  
¥111,132 (¥102,900)

BS-2(BIG-2/IBIG-4用)  
BS-2L(BIG-4L)  
¥28,404 (¥26,300)

## ビッグ オプション

ビッグ延長管(BIG-2/IBIG-4用)	¥7,884 (¥7,300)
ビッグ延長管L型(BIG-4L/8L用)	¥8,100 (¥7,500)
ビッグ用異径ソケット(BIG-4L/8L用)	¥3,348 (¥3,100)
ダクトホースφ280×2m	¥10,476 (¥9,700)

## ビッグ専用袋

ビッグ袋(C) クロスラム素材 ¥2,020 (¥1,870)  
 ビッグ袋(P) PP素材 ¥1,426 (¥1,320)

## 粉殻収集器



《MH2S》袋は別売り  
 ¥35,640 (¥33,000)  
 又カゴシOX(一般型・両把手付)  
 ¥2,484 (¥2,300)

## もみから搬送機

### ろみからトップ



(トランス異機機能付) モーター無し  
 (MT-80F) ¥124,740 (¥115,500)  
 (MT-80FK) (ステンレス型) ¥192,780 (¥178,500)  
**オプション**  
 立上り管(長さ800mm) ¥10,152 (¥9,400)  
 垂直受け金具 ¥4,536 (¥4,200)

## 粉殻コンテナ(ホロコン)

<p>○(1t車用) スライド式骨組</p> <p>角型バケツ用 ¥111,240 (¥103,000)</p>	<p>○スライド式骨組</p> <p>シート型 ¥86,184 (¥79,800)                      (HN-182S)                      ネット型 ¥79,380 (¥73,500)                      (HN-182S)                      ネット型 ¥68,040 (¥63,000)                      (HN-162N)</p>	<p>○固定式骨組</p> <p>シート型 ¥65,880 (¥61,000)                      (HS-160S)                      (HS-162S)                      ネット型 ¥54,540 (¥50,500)                      (HS-160N)                      (HS-162N)                      ※HS-160S/HS-160Nは在庫限りとなります</p>
<p>○運搬車用</p> <p>シート型(HSB-104S) ¥65,880 (¥61,000)                      ネット型(HSU-104N) ¥54,540 (¥50,500)</p>	<p>○オプション</p> <p>ホロコン用投入管 ¥5,940 (¥5,500)</p>	

## ろみから積込機

<p>〈投込型〉</p> <p>〈MK-80〉モーター無し ¥144,720 (¥134,000)</p>	<p>〈吸引型〉</p> <p>〈ML-2000MA〉モーター付 ¥289,440 (¥268,000)</p>	<p>〈吸引型〉</p> <p>エルボ別売 ¥384,480 (¥356,000)                      (ML-2400MA) キャスター付                      (ML-2500E) エンジン付 ¥393,120 (¥364,000)                      (ML-3000E) エンジン付 ¥488,160 (¥452,000)</p>	<p><b>オプション</b></p> <p>エルボ(鉄製) ¥15,444 (¥14,300)                      エルボS(ステンレス製) ¥32,076 (¥29,700)                      立上り管(長さ800mm) ¥10,152 (¥9,400)</p>
---	--	---	--

### ロータリースタンド

※取付け部のパイプ径が70mm以下及び88mm以上の場合は、ご連絡下さい。

ロータリーが倒れない。  
(センタードライブ式に取付不可)



(RS-2) **¥69,228** (¥64,100)  
※ワンタッチヒッチ対応型、重量350kgまで

(RS-0) **¥58,968** (¥54,600)  
※重量300kgまで

(RS-5) **¥83,916** (¥77,700)  
※ワンタッチヒッチ対応型、重量500kgまで

### ロータリーカート

ロータリーが倒れない。  
※ワンタッチヒッチ対応型、重量350kgまで



(RC-350) **¥58,968** (¥54,600)

### ハロー&ロータリーベース

ハローキャリア (HC-2型) **¥35,208** (¥32,600)

板を敷いて使用します。  
ロータリーベース (RB-2型) **¥35,208** (¥32,600)



### リヤバケット

#### トラクターフォベル

●RはR型ブラウ付 ●Dは電動ダンブ付  
●CはC型ブラウ付 ●Wはワンタッチヒッチ付  
●TSKは補助枠付

TS-210	¥318,600	(¥295,000)
TS-210-D	¥367,524	(¥340,300)
TS-210-W	¥356,076	(¥329,700)
TS-210-DW	¥405,000	(¥375,000)

TS-132	¥160,920	(¥149,000)
TS-132-D	¥209,844	(¥194,300)
TS-162	¥185,760	(¥172,000)
TS-162-D	¥234,684	(¥217,300)
TS-175	¥201,960	(¥187,000)
TS-175-D	¥250,884	(¥232,300)
TS-190	¥281,880	(¥261,000)
TS-190-D	¥330,804	(¥306,300)
TS-132R	¥208,440	(¥193,000)
TS-132R-D	¥257,364	(¥238,300)
TS-162R	¥235,440	(¥218,000)
TS-162R-D	¥284,364	(¥263,300)
TS-175R	¥253,800	(¥233,000)
TS-175R-D	¥302,724	(¥280,300)
TS-190R	¥334,800	(¥310,000)
TS-190R-D	¥383,724	(¥355,300)
TSK-132C	¥212,760	(¥197,000)
TSK-132C-D	¥261,684	(¥242,300)
TSK-162C	¥238,680	(¥221,000)
TSK-162C-D	¥287,604	(¥266,300)

TS-132W	¥198,396	(¥183,700)
TS-132-DW	¥247,320	(¥229,000)
TS-162W	¥223,236	(¥206,700)
TS-162-DW	¥272,160	(¥252,000)
TS-175W	¥239,436	(¥221,700)
TS-175-DW	¥288,360	(¥267,000)
TS-190W	¥319,356	(¥295,700)
TS-190-DW	¥368,280	(¥341,000)
TS-132RW	¥245,916	(¥227,700)
TS-132R-DW	¥294,840	(¥273,000)
TS-162RW	¥272,916	(¥252,700)
TS-162R-DW	¥321,840	(¥298,000)
TS-175RW	¥291,276	(¥269,700)
TS-175R-DW	¥340,200	(¥315,000)
TS-190RW	¥372,276	(¥344,700)
TS-190R-DW	¥421,200	(¥390,000)
TSK-132CW	¥250,236	(¥231,700)
TSK-132C-DW	¥299,160	(¥277,000)
TSK-162CW	¥276,156	(¥255,700)
TSK-162C-DW	¥325,080	(¥301,000)

※ワンタッチヒッチ付の価格は一般形ワンタッチヒッチ付の価格です。(日農工 標準 AI-AB-型ヒッチ等)  
※日農工 6カブラ及び11カブラは、税込価格で4,536円(税込) (4,200円)になります。

### 角型バケット

※土取用ブラウ及びバック作業用刃先が不要の場合は、ご相談願います。

●Dは電動ダンブ付  
●Wはワンタッチヒッチ付  
●CはC2型ブラウ付

3 NKD-135C	¥193,320	(¥179,000)
NKD-135C-D	¥242,244	(¥224,300)
NKD-165C	¥204,120	(¥189,000)
NKD-165C-D	¥253,044	(¥234,300)

NKD-135CW	¥230,796	(¥213,700)
NKD-135C-DW	¥279,720	(¥259,000)
NKD-165CW	¥241,596	(¥223,700)
NKD-165C-DW	¥290,520	(¥269,000)

※ワンタッチヒッチ付の価格は一般形ワンタッチヒッチ付の価格です。(日農工 標準 AI-AB-型ヒッチ等)  
※日農工 6カブラ及び11カブラは、税込価格で4,536円(税込) (4,200円)になります。

### リヤバケット オプション

ワイヤードンブ	¥28,512	(¥26,400)
ワンタッチヒッチ (一般型)	¥48,816	(¥45,200)
ワンタッチヒッチ Sカブラ・Lカブラ	¥53,352	(¥49,400)

移動車輪		
TS用	¥19,656	(¥18,200)
132-162用・175用		
TS用	¥28,512	(¥26,400)
190-210用		
NKD用	¥22,032	(¥20,400)

電動ダンブ	¥54,648	(¥50,600)
-------	---------	-----------

### 乾燥機用集塵機

#### ゴキョツテ

(KCL-710) **¥234,360** (¥217,000)  
(KCL-710F-2) **¥268,920** (¥249,000)

#### オプション

- 作動スイッチ (一般型) **¥10,692** (¥9,900)
- 作動スイッチ (インバーター対応型) **¥11,664** (¥10,800)
- 自動給水装置 (在庫限り) **¥15,444** (¥14,300)

#### トッパクリーナー用集塵バッグ (F-2)

**¥28,404** (¥26,300) ○F-2付き



### ダンプバケット

FS-121 **¥204,120** (¥189,000)  
FS-151 **¥221,400** (¥205,000)



### 水田車輪

●タイヤサイズ: 8.3×22~14.9×28  
●ワンタッチ脱着仕様

#### フロートホイール

目打ち 250×300mm 取り易く、(全長は300mm)

**¥98,604~¥212,004**  
(¥91,300~¥196,300)  
※別途運賃の御負担願います。

#### フラットストレーク



### 乗用田植機補助車輪

一般型 **¥50,112** (¥46,400)  
大径型 **¥53,352** (¥49,400)



**¥124,956~¥258,984**  
(¥115,700~¥239,800)  
※別途運賃の御負担願います。

ご注文の際はトラクターの機種及びタイヤサイズをご確認下さい。



**もみガラ BIG & BIG 集塵器**

**BIG 集塵器** BS-70.80 No.1610119800  
BS-701L・801L No.1610154600

**ホコリ追放**

類似品にご注意  
ビックにはダクトカバーがついています。

公害のない衛生的な  
初すり作業ができます。

の特許・実用新案・意匠登録済

初すり作業をより快適に!!

ダクトカバー

の巻き取り  
の巻き取りが容易です。

BIG1Lスタンド  
No.1610015000

スチレン樹脂製  
ダクトカバーが  
標準仕様です。

ビック袋C (初振り)

選別性能が従来のビック袋より優れています。

**BIG1L**  
No.1610046600

220φ  
BIG1L-スタンド無し  
BIG1LS-スタンド付

**BIG2**  
No.1610061600

1,600  
1,300  
190φ  
2袋型

**BIG4L**  
No.1610078800

220φ  
1,600  
1,300  
190φ  
4袋型

**BIG8L**  
No.1610110200

220φ  
1,600  
1,300  
190φ  
8袋型

※写真は目安の容量で190φ以上のものは、BIG4L, BIG8Lにもご利用いただけます。

**初すり作業中に排出される塵を効率よく収集します。**

**高性能湿式タイプ**

●初穀は袋取り  
●ホコリは水槽へ落下

高性能湿式タイプ

ステンレス製の円筒の中で水ポンプにより噴射された水が、円筒状の塵を巻き取り、その下にホコリが溜まります。

ステンレス製の円筒の中で水ポンプにより噴射された水が、円筒状の塵を巻き取り、その下にホコリが溜まります。

●水中ポンプ仕様

周波数 Hz	口径 mm	吐出量 l/min	電圧 V	出力 W	相	消費電力 W	重量 kg
50	15	30	100	50	単相	100	2.8
60	15	30	100	50	単相	135	2.8

**BIG 集塵器 (高性能湿式タイプ)**

BS-70 重量17kg ●BIG8L型は特注になります。

●水櫃なし。  
●大きな水櫃をお持ちの方は、その水櫃をご利用できます。

BS-701L 重量20kg

●約5反歩用の水櫃付き。  
●水櫃はビニール製で折り畳み、収納スペースを取りません。

BS-701L

**BIG 集塵器 (簡易乾式タイプ)**

BS-2 重量7kg

●不銹鋼製のボックス型、簡易掃除。  
●逆の側面を開放します。  
●BIG8L型には取付け不可。  
●BIG1L型には取付け不可。

BS-2・2L No.1610039600  
フィルター No.1610008800

**初穀と風を理想的に分離します。**

**もみガラ BIG**

ステンレス製特特製

1 初すり機の選別性能を落とさず、初穀と風を理想的に分離。初穀はほとんど落ちないため、初すり機の選別性能を落とさず。

2 衛生的な作業性。ホコリと風を別々に排出し、初穀を袋詰め、袋を交換する時も、ホコリは吹き飛ばさず。

3 初穀と風を理想的に分離。初穀はほとんど落ちないため、初すり機の選別性能を落とさず。

4 衛生的な作業性。ホコリと風を別々に排出し、初穀を袋詰め、袋を交換する時も、ホコリは吹き飛ばさず。

5 初穀と風を理想的に分離。初穀はほとんど落ちないため、初すり機の選別性能を落とさず。

6 衛生的な作業性。ホコリと風を別々に排出し、初穀を袋詰め、袋を交換する時も、ホコリは吹き飛ばさず。

7 初穀と風を理想的に分離。初穀はほとんど落ちないため、初すり機の選別性能を落とさず。

**BIG 純正もみガラ袋 (C型・P型)**

**BIG 袋 C型 (クロスラム素材)**

ポリエチレンでもなく、ビニールでもない新しいタイプの素材です。

●滑りにくい  
●強い  
●耐水性  
●長寿命  
●耐酸性  
●耐油性

No.1610002800

1反歩の必要収量は5~6枚

寸法: 高さ1,200mm 幅900mm  
ファスナー: 両開き (YKK)

**BIG 袋 P型 (P.P素材)**

コンバイン袋等に使用されるポリプロピレン生地です。

No.1610002000

寸法: 高さ1,200mm 幅900mm  
ファスナー: 両開き (YKK)

**オプション**

ビック用真鍮シケット (BIG-4L, BIG-8L用) 190φ 220φ

BIG延長間 No.1610011000  
BIG延長管L型 No.1610011200  
異型ソケット No.1610004800

**もみガラマック**

初穀に触れる事なく、初穀を散布できます。

1.ブリッジ現象が起きにくい構造のため、自然落下で簡単に散布でき、メンテナンスも簡単です。

2.薄撒き、厚撒きは勿論、短時間で排出することもできます。

3.ダンパーの開閉は、手動で楽に行えますが、電動式 (D) もあります。

4.初穀もまとはれば重量物。頑丈な設計で安心です。

5.初振り作業と初穀処理を一気に解決!

6.コンテナを分解すると、壁に立て掛ける事もできます。

7.移動キャスター (サービスキャスター) 付き。

田ガラの処理が、マックと素になりました。

MAC-400SW

**生初穀散布の効果**

初穀の処理は大変な作業です。初穀を堆肥やクン炭にすることなく、生のまま水田に返しませう。

1.土壌改良  
腐敗に時間が掛かり、充熟すると長期にわたって効果を発揮します。

2.ケイ酸の効果  
イネや作物の体力を高め、倒伏しない、病害虫に強い稲を作ります。

3.投入することで  
新米に土作りが進み、根が深く成長し、強い穀物が増殖されます。

●注意 初穀投入後は、チッソを撒き上げるので、元肥や追肥で生育の調節をして下さい。

**コンテナの種類と特徴**

■コンテナの生地 側面がシート生地で、天面は空気抜きのネット素材です。

■組立て簡単 コンテナの組立ては、ボタン式で簡単です。紐を結ぶ必要がありません。

■枠組み 枠組みは工具無しで分解でき、保管場所をとりません。

●注意 ※初穀がコンテナ生地に強く当たると割れ切れます (当て板などで対策願います。)  
※コンテナを自動車やトラックで運搬する時は、生地を折りたたみ下さい (風圧で切れます。)

MAC-200S MAC-300S MAC-400S MAC-500S

約2反歩分収納 約3反歩分収納 約4反歩分収納 約5反歩分収納

※写真の移動キャスター (強力型) はオプションです。 (サービスキャスターは初穀を投入しての移動は不可)

No.1610496000 No.1610581000 No.1610624400 No.1610682200

200SW 300SW 400SW 500SW

No.1610551800 No.1610636800 No.1610680200 No.1610738000

**オプション**

ワンタッチヒッチ (標準) No.1610072600  
ワンタッチヒッチ (S/L) ガラ No.1610079600

電動式 運転席にスイッチを乗せ、モーターで開閉します。 (オプション)

手動式 ハンドルの押し引きでダンパーが開閉します。キャビン式トラクターには、電動開閉装置 (D) をお奨めします。

シャッター式 No.1610151800  
キャビン式トラクターにお奨め

強力型移動キャスター (200 ~ 400) No.1610042200

移動キャスター (強力型) (C) 泥よけカバー ランプ (テール)

初穀の投入口は、天面に1箇所と、両サイド2箇所のファスナー付。特注で、天面ほば一杯に、U字形の大口ファスナーを取り付けることもできます。

電動開閉装置 (D) ダンパー式 No.1610126600

ワンタッチヒッチ

シャッター式 No.1610151800

強力型移動キャスター (200 ~ 400) No.1610042200

移動キャスター (強力型) (C) 泥よけカバー ランプ (テール)

初穀の投入口は、天面に1箇所と、両サイド2箇所のファスナー付。特注で、天面ほば一杯に、U字形の大口ファスナーを取り付けることもできます。

初穀は薄板に投入できます。ホコリの拡散を抑えます。

強力型移動キャスター (500型) No.1610049200

仕様 ●初穀は軽く見えても重たいので、バランスウエイトの取付けをお奨めします。  
●ワンタッチヒッチを使用すると、重量バランスが後退します。

形式	全幅mm	全高mm	奥行 (ハンドルまで) mm	重量kg	収納容量		参考適用馬力
					初すり機より投入で	天面より投げ込みで	
MAC-200S	1,690	1,970	1,240	166	約2反歩分 (約18袋)	約20袋分	23PS程度以上
MAC-300S	1,900	2,030	1,400	214	約3反歩分 (約27袋)	約30袋分	30PS程度以上
MAC-400S	1,900	2,030	1,680	232	約4反歩分 (約36袋)	約40袋分	40PS程度以上
MAC-500S	1,900	2,350	1,680	240	約5反歩分 (約45袋)	約50袋分	50PS程度以上

もみからの処理おまかせください。

IGARASHI  
初穀積み込み搬送機

IGARASHI  
初穀積み込み搬送機

PAT.P

## もみから 積込機

積み込み搬送機

初穀を吸ってトラックへの積み込み

ダクトホース(別売) BIG1L(別売) ライト管等を使用する(LP-180)

ホコリ

もみからビッグ(別売)

普及タイプ

エルクはオプション

〔吸引型〕 ML-2500E  
ML-2400M(2500E-3000E)

〔吸引型〕 ML-2000M  
排出角度は固定です。

ホース3m付

ホース3m付

初穀を吸って、風はストレーンに落ちます。②ホコリも出ます。

型式	仕 寸		車 輪	排 気	動 力	エ ン ジ ン		搬送距離による能力		
	全 高	全 幅				排気量	燃 料	燃費方式	5m	10m
ML-2000M	1,370mm	970×510mm	85kg	150cc	2.2kWモーター	—	—	1.3ト/分	1.6ト/分	不可
ML-2400M	1,030mm	1,250×700mm	117kg	13×3	3.7kWモーター	—	—	2.6ト/分	1.9ト/分	不可
ML-2500E	1,030mm	1,250×700mm	97kg	13×3	6.0P Sエンジン	181cc	ガソリン	2.6ト/分	2.6ト/分	不可
ML-3000E	1,030mm	1,330×700mm	110kg	13×3	10.0P Sエンジン	296cc	ガソリン	3.0ト/分	2.5ト/分	1.8ト/分

ML-2000MA No.1610402000 ML-2400MA No.1610534000

## 〔投込型〕

MK-80

使用例 トラックへの積み込み

BIG1L(別売)

スコップなどを使ってホッパーの中へ初穀を送り込むだけで扱えます。

所要電力 搬送距離 処理量

1.9kW以上	20m以内	2.4t/分
2.2kW以上	70m	1.2t/分

仕 寸 全 高 全 幅 重 量 車 輪

ML-2500E No.1610546000  
ML-3000E No.1610678000  
MK-80 No.1610201000

## もみから トップ

MT-80FK  
MT-80F

初すり機の性能を変えません。

バランス調整レバーで(特許申請中)初すり機からの排風圧を変えることがあります。従って、玄米を吸引することも、初すり機へのヌカ上がりもありません。

初穀の飛散なし。

初穀を高力まで搬送します。従って、本体周辺へ初穀を飛散すること無く衛生的です。

簡単セット(角度調節付)

初すり機とビニールホース、又はパイプ等で直接接続するだけです。

コンパクト

小型軽量で高性能。移動車輪付き。

オプション  
《垂直受け金具》  
もみからトップに取り付けることで、またも初穀を投入することができます。

性能に自信あり!!

業界初! バランス調整機能付  
二重口から出るシヤの状態を視ながらセットします。

普及型

MT-80F型

MT-80F No.1610173200  
MT-80FK(ステンレス) No.1610267800

仕 寸	全長	全幅	全高	重量	搬送距離	所要電力	初すり機対応能力	回転数
	600mm	785mm	1,470mm	46kg	70m 30m	1,500W以上 1,000W以上	25機/時 30機/時	2,400RPM 1,900RPM

1t車 HN-280N(ネット) No.1610144200  
運搬車 HSU-104S(シート) No.1610085600  
運搬車 HSU-104N(ネット) No.1610070800

## IGARASHI 初穀コンテナ

簡単なセットで初穀を回収!

軽トラ用 (シート) (ネット)

HN型(折りたたみ型)

シート生地とネット生地があり

HS型(固定型)

シート生地とネット生地があり

3反歩型 & 4反歩型

写真はHN-162S型

写真はHS-162N型

●伸縮自在のコンテナです。(両手を押し上げながら折りたたみます)

●初穀を排出する際、人がコンテナの中に入ることなく作業が出来ます。

●折り畳めるので、収納に便利です。

●固定式骨組のコンテナです。

●お求め安い価格です。

●組み立てはパイプを差し込むだけで簡単です。

●両側面のパイプを外せば、折り畳めます。

●後部は両側ファスナー付 (排出作業に便利です)

シート素材コンテナ(S)

ネット素材コンテナ(N)

上部ファスナーを開ければどの方向からも初穀を投入できます。

●側面シート生地、上面ネット生地

●シート生地なので、埃が飛散しにくい

●全面ネット生地使用

①初穀投入口用  
②初穀排出口用

投入管(オプション)

ファスナーは5ヶ所

仕 寸	型式	仕 寸			重量kg	コンテナ生地	収納能力
		全幅mm	全長mm	全高mm			
約3反歩	HN-162(160)S	1,370(1,290)	1,830	1,600	約25	シート	約3反歩
	HN-162(160)N	1,370(1,290)	1,830	1,600	約25	ネット	
	HS-162(160)S	1,370(1,290)	1,830	1,600	約20	シート	
	HS-162(160)N	1,370(1,290)	1,830	1,600	約20	ネット	
	HN-182S	1,370	1,830	1,800	約27	シート	

(160)は排気量360ccの旧型の軽トラック用です。

## トラック用(1t車前後使用) 簡単なセットで初穀を回収!

●集積は伸縮自在で、空車と重車に便利です

●折り畳みながら排出作業ができます。(旧型コンテナの中に入らなくても)

●約6反歩分の初穀を収納

●折り込んだ状態  
別の荷を積んだり、空車で運搬に便利です。

●後部を開放した状態  
両側にファスナーがついている為、全面開放できて便利です。

仕 寸	型式	全幅	全長(最長)	全高	重量	収納能力
約6反歩分	HN-280N	1,580mm	2,820mm	1,600mm	33kg	約6反歩分

## 角型バケット用

運搬作業

排出作業

特徴

- 角型バケット(NKD-165型)に搭載し、使用します。
- 初すり機より、直接コンテナに初穀を投入できます。
- 後部ファスナーは両側開きのため、楽に初穀を排出することができます。
- コンテナは、分解でき収納時に便利です。
- コンテナ生地はネットを使用しています。

初穀投入口は、左右側面にあります。(初穀の吹き付けで、ネットが振り切れます。当て板等の対策をしてご使用下さい)

バケットに傾斜を付けたら排出作業が楽に行えます。(ダンボール)

仕 寸	型式	全幅	下部奥行	全高	重量	収納能力
約2.2反歩分	HSB-165N	1,595mm	875mm	1,850mm	34kg	約2.2反歩

## 運搬車用

HSU-104S(シート型)  
HSU-104N(ネット型)  
約2.2反歩分の初穀を収納

## 投入管(オプション)

ファスナーは5ヶ所

●上部ファスナーからは、どの方向からも初穀を投入できます。

仕 寸	型式	全幅	全長	全高	重量	収納能力
約2.2反歩分	HS-162S, 160S(シート)	1,370	1,830	1,600	約25	シート
約2.2反歩分	HS-162N, 160N(ネット)	1,370	1,830	1,600	約25	ネット
約2.2反歩分	HS-162S, 160S(シート)	1,370	1,830	1,800	約27	シート
約2.2反歩分	HS-162N, 160N(ネット)	1,370	1,830	1,800	約27	ネット





**FSDII-30**  
kgタンク  
**FSDII-30**  
1000kgタンク

製品カタログ

コストパフォーマンスに優れた  
**昇降機・タンク付フレコン  
小袋計量器**

**フレコンスケール**



秋商品シリーズ  
乾燥機のパートナー

農機具製造販売  
株式会社 ケーエス製販  
〒659-1278 新海部町高小池1502-1  
TEL.0256(66)0261 FAX.0256(66)0351

秋  
製  
品

1tのフレコンも30kg紙袋もこれ1台で計量可能です。  
4t/hの昇降機と1,000～2,000kgのタンクがセットになっています。

- 自動サンプリング装置(サンプラー)付です。
- オプションで、フットスイッチ、サンプルバック、移動キャスター、タンク増し枠、昇降機延長、タンク蓋をご用意しています。

Frecon Scare FSDII-30/30M



**FSDII-30** (2000kgタンク)  
1,800,000円+税  
No.5452700000



指示計 TR-70K



**FSDII-30 ML** (1,000kgタンク)  
1,650,000円+税  
No.5452475000

仕様

型式	FSD型-30	計量部	
処理能力	4t/h	計量方式	ロードセル式累積計量
タンク容量	2,000 kg (玄米)	ひょう量	35kg
昇降機		目量	10kg
バケット幅	4インチ	精度	±20g (30kg小袋時)
能力	4t/h	計量範囲	2～1,500kg
所要動力	三相 AC 200V 0.4kW	電源	単相 AC 100V 50/60 Hz
		一般仕様	
		塗装色	マンセル 5Y7/1

型式	FSD型-30M	計量部	
処理能力	4t/h	計量方式	ロードセル式累積計量
タンク容量	1,000kg (玄米)	ひょう量	35kg
昇降機		目量	10kg
バケット幅	4インチ	精度	±20g (30kg小袋時)
能力	4t/h	計量範囲	2～1,500kg
所要動力	三相 AC 200V 0.4kW	電源	単相 AC 100V 50/60 Hz
		一般仕様	
		塗装色	マンセル 5Y7/1

オプション	フットスイッチ、	タンク増し枠 (60kg 高さ300mm)、	タンク蓋
-------	----------	------------------------	------

※製品改良のため予告なく仕様を変更する場合がありますのでご了承ください。

希望小売価格は税別価格です。

FHP-1500HA 小売価格 1,100,000円  
 オートサンプル・U字スケール・出口オートシャッター付  
 No.5451575000

FHP-1500H 小売価格 950,000円  
 U字スケール・出口オートシャッター付  
 No.5451360000

FHP-1500 小売価格 540,000円  
 ＊フレコンホルダー-FH1000を使用  
 No.5450773200

# FLECON HYPER

## フレコン自動計量機

秋  
製  
品



**作業場に合わせた最適なレイアウト**



昇降機、タンクの左右入れ替え可能



3方向よりフレコンバッグに投入できます

**出口オートシャッター採用**

シュート出口部に計量終了後の自動シャッターを装着 (FHP-1500 は除く)



▼ **高さ 3m の作業場にも設置可能**  
 (全高 2,800mm)

▼ **昇降機の最大処理能力が大幅に UP**  
 4 吋バケットの採用により、フレコン完成時間が短縮可能  
 (最大処理能力はフレコンバッグの交換時間により変わります)

▼ **フォークリフト無しでも出し入れが可能**  
 U 字型スケール採用により、パレットの移動がハンドリフトでも可能  
 (フォーク外寸 780mm 以下のハンドリフトに限る。移動後は当て木が必要となります)

▼ **タンク容量は余裕の 400kg**

▼ **計量終了パトランプ付**  
 マグネット式でお好みの場所に設置可能

操作性を考慮  
 スタンド式  
 を採用



**取引証明用 (検定付)**

**オートサンプル装置**  
 採取後自動回転



**使いやすいはかり部**

- ・ 1 人で移動できます
- ・ 移動用キャスターは縦でも横でも取付可能
- ・ 不使用時は立て掛けて保管

**ハンドリフトにより出し入れ可能**



希望小売価格は税別価格です。

# 穀物搬送機

コストパフォーマンスに優れた



農機具製造販売

株式会社 ケーエス製販

〒959-1276 新潟県燕市小池1502-1  
TEL(0256)66-0261 FAX(0256)66-0351

縦搬送  
横搬送

## タテハン ヨコハン 製品カタログ

# KSK KSD KSY

This Straight Conveyance Machine is good to be costperformance.

秋  
製  
品

### レギュラー6~9tonタイプ

オールマイティーに使えるレギュラータイプ

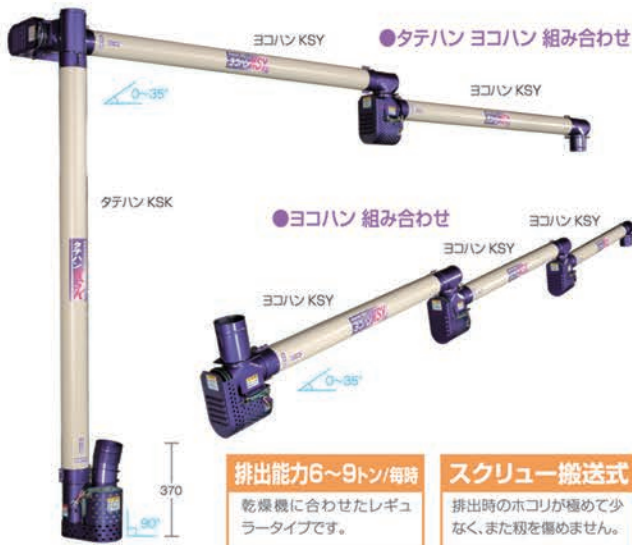

### ジャンボ12tonタイプ

大量搬送/大型乾燥機用ジャンボサイズ



タテハン  
KSK  
標準装備

自由自在  
設置場所を選ばない

#### 可変取入口

乾燥機排出口からの取入れが可変取入口によりスムーズに設置できます。

左右角度



上下角度



#### 場所に合わせて設置、拡張自在

- \*1本毎にサーマルプロテクター付きモーター付属で何本でも接続できます。
- \*接続部金具が左右に動き、排出場所に合わせたセットができます。
- \*アタッチメントパーツ充実で粒の排出は設置場所に合わせてできます。
- \*中吊り式で乾燥機のメーカーを問わず使用できます。

#### 仕様一覧表

	型式	全長(mm)	搬送距離(mm)	搬送量(kg/時)	据付傾斜角度	使用動力	回転数(50Hz)	重量(kg)	小売価格	商品コード
●タテハンレギュラー	KSK-15	1,700	1,500	6,000	90°	三相	980rpm	25	95,000円+税	No.5450135800
	KSK-20	2,200	2,000	6,000	90°		980rpm	27	104,000円+税	No.5450148600
	KSD-15	1,700	1,500	6,000	0~90°	200V 400W	980rpm	21	77,000円+税	No.5450110000
	KSD-20	2,200	2,000	6,000	0~90°	サーマルプロテクター付	980rpm	24	85,000円+税	No.5450121400
●ヨコハンレギュラー	KSY-15	1,700	1,500	6,000~9,000(水平)	35°(最大)	三相 200V 300W	680rpm	22	77,000円+税	No.5450110000
	KSY-20	2,200	2,000	6,000~9,000(水平)	35°(最大)	サーマルプロテクター付	680rpm	25	85,000円+税	No.5450121400
●タテハンジャンボ12ton	KSK	2,000	1,800	12,000	90°	三相 200V 600W	800rpm(50Hz)	36	170,000円+税	No.5450242800
	KSD	2,000	1,800	12,000	0~90°	サーマルプロテクター付	800rpm(50Hz)	30	147,000円+税	No.5450210000
●ヨコハンジャンボ12ton	KSY	2,000	1,800	12,000	35°	三相 200V 500W サーマルプロテクター付	580rpm(50Hz)	30	129,000円+税	No.5450184200

\*製品の色は印刷物ですので実際の色と若干異なる場合があります。 \*製品の仕様およびデザインは改良のため予告なく変更する場合があります。 希望小売価格は税別価格です。

# COUNTRY STOCKER

## カントリーストッカー

### 強力型

- 乾燥粳・生粳・玄米・大豆・そば、穀物全般の貯蔵・一時ストック
- 簡易組立式の為、場所を選ばせん
- 別売オプションのキャスターを使用すれば移動も出来ます
- 脚長さは無段調節可能!
- 脚長2700タイプもご用意してあります

#### FS1 (15~50石まで対応)

\*写真はFS1-20・FS1-40

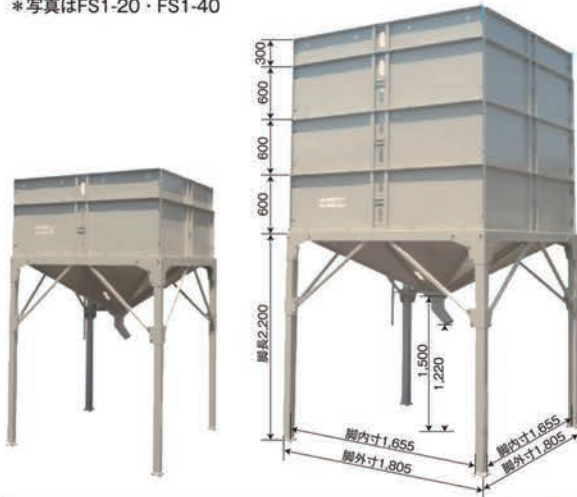

#### FS2 (20~55石まで対応)

\*写真はFS2-27・FS2-55

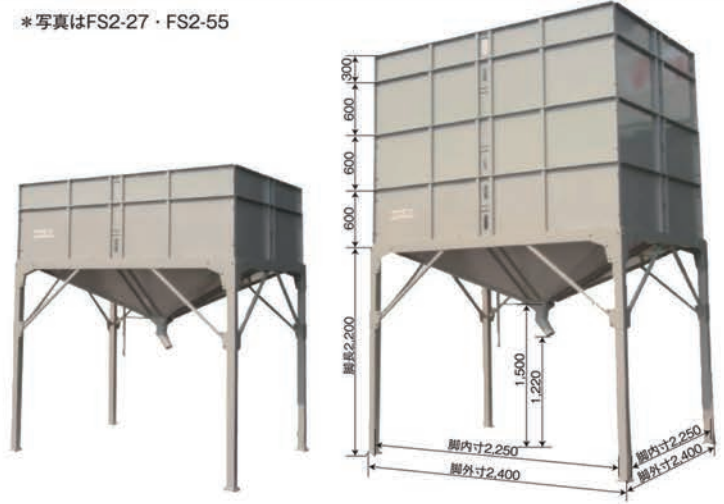

#### オプション 移動用キャスター

※移動用キャスターを使用すれば、作業しないとき片づけて置くことが可能になります。

※キャスターの使用はタンク本体がカラの時のみです。



小売価格

¥ 35,000

No.5450052600

左写真は、キャスター解除の作業。右の写真は移動可能状態。

FS1タイプ	本体寸法(高×タテ×ヨコ)	容量	小売価格	商品コード
FS1-15	600×1,785×1,785	15石	¥ 236,000	No.5450354000
FS1-20	900×1,785×1,785	20石	¥ 280,000	No.5450420000
FS1-25	1,200×1,785×1,785	25石	¥ 327,500	No.5450491200
FS1-30	1,500×1,785×1,785	30石	¥ 374,000	No.5450561000
FS1-35	1,800×1,785×1,785	35石	¥ 421,000	No.5450631600
FS1-40	2,100×1,785×1,785	40石	¥ 467,000	No.5450700600
FS1-45	2,400×1,785×1,785	45石	¥ 514,500	No.5450771800
FS1-50	2,700×1,785×1,785	50石	¥ 560,000	No.5450840000

FS2タイプ	本体寸法(高×タテ×ヨコ)	容量	小売価格	商品コード
FS2-20	600×1,785×2,385	20石	¥ 271,000	No.5450406600
FS2-27	900×1,785×2,385	27石	¥ 339,000	No.5450508600
FS2-34	1,200×1,785×2,385	34石	¥ 408,500	No.5450612800
FS2-41	1,500×1,785×2,385	41石	¥ 477,000	No.5450715600
FS2-48	1,800×1,785×2,385	48石	¥ 546,000	No.5450819000
FS2-55	2,100×1,785×2,385	55石	¥ 615,000	No.5450922600

・土台寸法は写真の所を確認して下さい。

・運賃、組立、設置料金は別途。

# COUNTRY STOCKER

## カントリーストッカー

### 超強力型

55石から100石まで大量貯蔵に対応します!

#### CS-1 正方形タイプ

形式	本体寸法(高×タテ×ヨコ)	容量	小売価格	商品コード
CS1- 60	3,300×1,785×1,785	60石	¥ 820,000	No.5451269000
CS1- 70	3,900×1,785×1,785	70石	¥ 899,000	No.5451391400
CS1- 80	4,500×1,785×1,785	80石	¥ 956,000	No.5451479600
CS1- 90	5,100×1,785×1,785	90石	¥ 1,019,000	No.5451577000
CS1-100	5,700×1,785×1,785	100石	¥ 1,071,000	No.5451657600

#### CS-2 長方形タイプ

形式	本体寸法(高×タテ×ヨコ)	容量	小売価格	商品コード
CS2- 55	2,100×1,785×2,385	55石	¥ 920,000	No.5451423800
CS2- 70	2,700×1,785×2,385	70石	¥ 1,008,000	No.5451560000
CS2- 85	3,300×1,785×2,385	85石	¥ 1,071,000	No.5451657600
CS2-100	3,900×1,785×2,385	100石	¥ 1,155,000	No.5451787600

#### CS1 (60~100石まで対応)

\*イラストはCS1-60

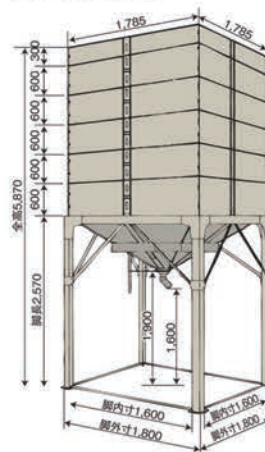

#### CS2 (55~100石まで対応)

\*イラストはCS2-55

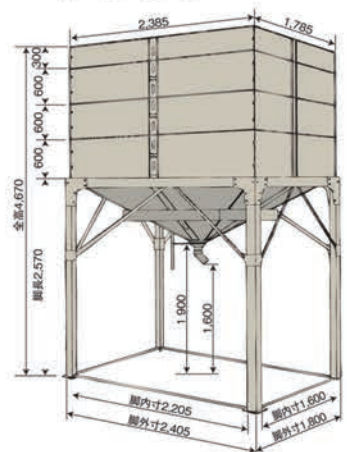

希望小売価格は税別価格です。

**SUPER BUCKET**

**スーパーバケット**

SPB-2800

玄米投入用昇降機

**SPB2800-S  
(1方向)  
SPB2800-W  
(2方向)**



写真はSPB2800-W  
フレコンホルダー、パレット、フレコンバッグは別売りです。



写真はSPB2800-S  
フレコンホルダー、パレット、フレコンバッグは別売りです。

- 小売価格
- SPB2800-S No.5450324000 **¥216,000 +税**
- SPB2800-W No.5450360000 **¥240,000 +税**
- フレコンホルダー No.5450055800 **¥37,000 +税**

- 各種寸法
- 全長 2,800mm
- ホッパー入り口高 717mm
- バケット寸法 4インチ
- 能力 4t/時
- モーター 三相200V400V
- 出口下がり 390mm (1方向)  
515mm (2方向)

秋  
製  
品



**FRETAN ELEVATOR**

**フレタン昇降機**

FTS-700

玄米中継投入タンク

作業を止めることなく  
連続作業が可能に!



フレコンバッグ及び樹脂パレットは別売りです。

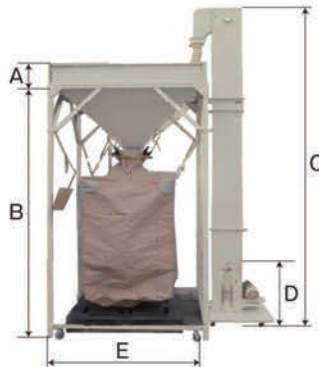

残留排出口標準装備!

ワイドホッパー標準装備!

移動時に最適なキャスターベース装備!

- A.ホッパー高 200mm
- B.タンク脚高 2,465mm
- C.昇降機全長 3450mm
- D.昇降機ホッパー高 717mm
- E.タンク内寸 1,370mm  
外寸 1,470mm

価格もお求めやすく!

**¥438,000 +税**

No.5450657000  
フレコンバッグ取付金具標準装備

※オプションの本体横幅拡張部品を使用すれば  
木製パレットも使用可能になります。

オプション部品

- ①増枠(200mm) FT-M200 ¥
- ②本体横幅拡張部品 FT-AD01 ¥

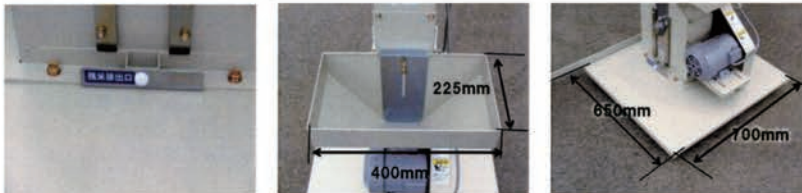

商 品 名	フレタン昇降機
形 式	FTS-700
昇降機バケット寸法	4インチ
昇降機モーター出力	200V 400W
本体寸法 本体	全長2,682mm タンク幅1,470mm
昇降機	全長3450mm 入口高717mm
標準装備品	出口延長ビニール、ビニール止めバンド タンク本体及び昇降機移動キャスター

希望小売価格は税別価格です。

# 米の出荷に特化したシンプル計量器

フレコン用計量器

## フレコンくん

- ◎出荷用1tフレコンバックに対応(ひょう量1.5t)
- ◎薄型 高さ100mm
- ◎フレコンの移動が容易な樹脂パレット付
- ◎移動も簡単!リフト差し込み用コーナー加工標準装備
- ◎重量確認も見やすい蛍光表示
- ◎字高22mmの大型表示

取引証明用(検定付)



指示計スタンド  
標準装備!



移動もラクラク



### ■本体仕様

品名	フレコンくん
ひょう量	1,500kg
目量	500g
積載面寸法	1,000×1,000mm
高さ	100mm
材質	SS材 塗装仕上げ
付属品	樹脂パレット

### ■指示計仕様

型式	HD-904D
表示部	緑色蛍光表示管 文字高22mm
機能	風袋引き、HI・GO・LO判定表示、累積機能
電源	AC100V+10% -15%
消費電力	約4VA
指示計スタンド	キャスター付
オプション	回転灯 設定重量で点灯
	データ出力RS232C RS422/485
	アナログ出力4~20mA 0~10V

### フレコンくん (指示計スタンド付)

希望小売価格 358,000円+税  
No.5450528600



- 設定重量を超えると点灯します
- 乾電池式

### 回転灯 (オプション)

希望小売価格 40,000円+税  
No.5450062000

紙袋出荷用にシンプルで使いやすい

紙袋用計量器

## こぶくろくん

取引証明用(検定付)



希望小売価格 66,000円+税(三機種)

No.5450086400

### ■仕様

品名	こぶくろくん		
型式	PF9-30N	PF9-60N	PF9-150N
ひょう量	30kg	60kg	150kg
目量	10g	20g	50g
積載面寸法	520×420mm		
電源	乾電池 単1×6本(別売)		
使用可能時間	約500時間(バックライトOFFの場合)		
質量	約17kg		

※ご注文時に使用地区をご指定ください。

※仕様・外觀等は改良のため予告なく変更することがあります。

希望小売価格は税別価格です。

## ネットコンテナ

トラックでの初から  
運搬はお任せ!

本体は折りたたみ式で  
コンパクトに出来ま  
す。組立は簡単。短時  
間で出来ます。



折りたたんで  
コンパクトに!



初からの搬入は2方向から

軽トラック 3反用  
小売価格 **54,000 円**  
No.5450085000

軽トラック 4反用  
小売価格 **67,000 円**  
No.5450105600



初からの搬出は3方向から(後方・両サイド)

普通トラック 5反用  
小売価格 **70,000 円**  
No.5450110200

サイズ 全高1,600mm×全幅1,550mm×奥行2,500mm

## ダストクリーン 乾燥機用集塵器

おとなりさんの  
苦情が来る前に!



使用例

優れた乾燥機用集塵器です。  
コストパフォーマンスに

型式	KS-300	KS-300L	KS-380
寸法(mm)	全幅300~1,200×全高2,200(最大)		
サイロ/本体径(mm)	300	300	380
吸入口径(mm)	100	125	125
上部排風直径(mm)	130	150	200
適応乾燥機	小型~中型	小型~中型	大型
重量	11kg	12kg	15kg
備考	専用ビニール袋付 3枚		

KS-300L  
小売価格 **48,000 円**  
No.5450072000

KS-380  
小売価格 **62,000 円**  
No.5450093000

## 回転テーブル

わずかな力でパレットの  
方向が変えられます!

使い方360°



パレット回転 作業者らくらく  
パレットしか置き 作業者うろうろ

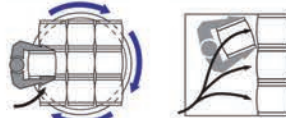

使用時は水平であることが望ましく荷重が  
均等にかかるようにしてください。

KT-1500  
特別価格 **55,000 円**  
No.5450082600

サイズ:外形1,000mm 内径920mm 高さ55mm 積載重量1,500kg スチール製

## スライドコンテナ

初から運搬はお任せ!

・上面をメッシュ、側面をシートにし、  
ゴミの飛散を最小限に!  
弊社独自の構造により、スライド部の強度がバツグン!



スライド式  
伸縮自在!



初からの搬入は2方向から

軽トラック 3反用  
小売価格 **65,000 円** No.5450102600

サイズ 全高1,470mm×全幅1,280mm×奥行1,800mm



初からの搬出は3方向から(後方・両サイド)

軽トラック 4反用  
小売価格 **76,000 円** No.5450119800

サイズ 全高1,770mm×全幅1,280mm×奥行1,800mm

普通トラック 5反用  
小売価格 **91,000 円** No.5450143200

サイズ 全高1,600mm×全幅1,550mm×奥行2,500mm

## 乾燥機用集塵機 ステンクリーナー

サビに強いステンレス製

・本体はステンレス製でサビに強い!  
・脚部一体型の為、面倒だった脚部の  
組み立てがなく、すぐに設置可能!  
(脚部折りたたみ式)



型式	SC-500
全長(mm)	1,270
全幅(mm)	680
入口径(mm)	500
中心高(mm)	980

小売価格 **114,000 円**  
No.5450185200

## 乾燥機用 排風ダクト

軽量でコンパクト!耐久性抜群!  
あらゆる機種に簡単にセットできます。



型式	寸法(mm)	小売価格	商品コード
KS-1型	330φ×3,500L	オープン価格	No.5450028800
KS-2型	400φ×3,000L	オープン価格	No.5450021600
KS-3型	415φ×4,500L	オープン価格	No.5450033800
KS-4型	440φ×3,000L	オープン価格	No.5450023600
KS-5型	440φ×4,000L	オープン価格	No.5450031600
KS-6型	500φ×3,000L	オープン価格	No.5450026000
KS-7型	500φ×5,000L	オープン価格	No.5450043400
KS-8型	540φ×4,500L	オープン価格	No.5450042200
KS-9型	600φ×3,000L	オープン価格	No.5450031200
KS-10型	600φ×5,000L	オープン価格	No.5450051500
KS-11型	650φ×4,000L	オープン価格	No.5450045600
KS-12型	700φ×3,000L	オープン価格	No.5450036800
KS-13型	740φ×3,500L	オープン価格	No.5450045600

## コンバインカバー

低価格で充実の  
ラインナップ!



型式	全長(mm)	全幅(mm)	全高(mm)	小売価格	商品コード
A	2,600	1,600	1,150	オープン価格	No.5450012400
B	3,300	1,600	1,150	オープン価格	No.5450013800
C	3,300	1,800	1,400	オープン価格	No.5450015400
D	4,100	1,800	1,600	オープン価格	No.5450017400
G	4,300	1,900	1,650	オープン価格	No.5450023400
G2	5,000	2,100	1,750	オープン価格	No.5450027000

ハトメヒモ付

希望小売価格は税別価格です。



SANUO 新JIS規格合格品 **ロンバッグ** スペシャル SP



型 式	株三洋コード	容 量	素 材	規格・適用	適用	小売価格(税別)
AMS-13N	26320	1300リットル (約26袋)	メッシュ	950×950×1200H	ライスセンター仕様	34,000円
AMS-16N	26321	1600リットル (約32袋)		1050×1050×1200H		35,000円
AMS-18N	26322	1800リットル (約36袋)		1100×1100×1200H		37,000円
AMS-22N	26323	2200リットル (約44袋)		1250×1250×1300H		60,000円
APS-13N	26324	1300リットル (約26袋)	PP	950×950×1200H	乾燥機仕様	25,000円
APS-16N	26325	1600リットル (約32袋)		1050×1050×1200H		26,000円
APS-18N	26326	1800リットル (約36袋)		1100×1100×1200H		28,000円
AML-08N	26327	800リットル (約16袋)	メッシュ	900×900×800H	乾燥機仕様	33,000円
AML-13N	26328	1300リットル (約26袋)		950×950×1200H		34,000円
AML-16N	26329	1600リットル (約32袋)		1050×1050×1200H		35,000円
APL-08N	26330	800リットル (約16袋)	PP	900×900×800H	乾燥機仕様	24,000円
APL-13N	26331	1300リットル (約26袋)		950×950×1200H		25,000円
APL-16N	26332	1600リットル (約32袋)		1050×1050×1200H		26,000円

SANUO 新JIS規格合格品 **真ロンバッグエース**



型 式	株三洋コード	容 量	素 材	規格・適用	適用	小売価格(税別)
MS-13N	26340	1300リットル (約26袋)	メッシュ	950×950×1200H	ライスセンター仕様	28,000円
MS-16N	26341	1600リットル (約32袋)		1050×1050×1200H		29,000円
MS-18N	26342	1800リットル (約36袋)		1100×1100×1200H		31,000円
PS-13N	26343	1300リットル (約26袋)	PP	950×950×1200H	乾燥機仕様	21,000円
PS-16N	26344	1600リットル (約32袋)		1050×1050×1200H		22,000円
PS-18N	26345	1800リットル (約36袋)		1100×1100×1200H		24,000円
ML-08N	26346	800リットル (約16袋)	メッシュ	900×900×800H	乾燥機仕様	27,000円
ML-13N	26347	1300リットル (約26袋)		950×950×1200H		28,000円
ML-16N	26348	1600リットル (約32袋)		1050×1050×1200H		29,000円
PL-08N	26349	800リットル (約16袋)	PP	900×900×800H	乾燥機仕様	20,000円
PL-13N	26350	1300リットル (約26袋)		950×950×1200H		21,000円
PL-16N	26351	1600リットル (約32袋)		1050×1050×1200H		22,000円
FF-60N	26360	穀温調整機		100V/50W		44,000円

SANUO 新JIS規格合格品 **ロンバッグ** 底面排出型 側面・底面排出兼用型



写真はロンバッグホルダー2N型とロンバッグ1600ZSの組み合わせ

型 式	株三洋コード	容 量	素 材	規格・適用	小売価格(税別)
1000ZS	20453	底型 (約20袋)	PP	1200φ×950H	11,000円
1000ZK	20454	兼用型 (約20袋)		1200φ×950H	15,000円
1300ZS	20455	底型 (約26袋)	PP	1200φ×1200H	12,000円
1300ZK	20456	兼用型 (約26袋)		1200φ×1200H	16,000円
1600ZS	20457	底型 (約32袋)	PP	1200φ×1450H	13,000円
1600ZK	20458	兼用型 (約32袋)		1200φ×1450H	17,000円
2000ZS	20459	底型 (約40袋)	PP	1100角×1400H	16,000円
2000ZK	20460	兼用型 (約40袋)		1100角×1400H	20,000円
ホルダー2N型	20622	1000~2000リットル兼用		1300×1300×1330~1680H	37,000円

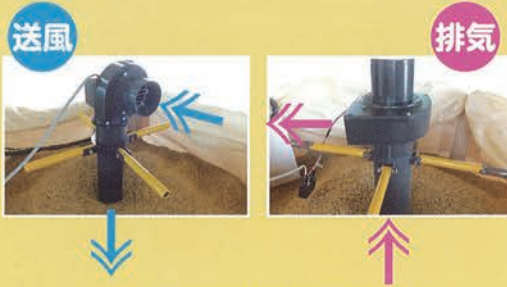
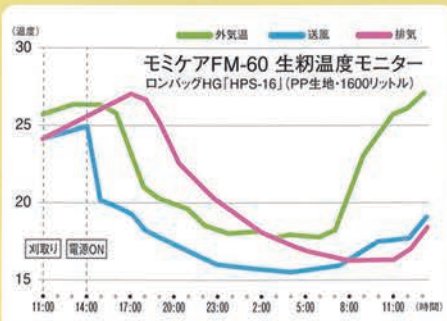

※バッグの生地がPP材質でも効果があります。



希望小売価格は税別価格です。

秋製 品

SANYO 新JIS規格合格品 特許出願済 ハイグレード  
**ロンバックHG**



「ロンバック」シリーズの最高峰 新登場

- ① 風に負けない、抜群の自力力があります。(穀類投入時の一人作業を可能にします。)
- ② 袋の折タミが簡単にできます。
- ③ プレートの差込み、止めるだけの簡単組立て。
- ④ 積が積らずスムーズに排出できます。
- ⑤ 四角の形状で荷台を有効利用できます。
- ⑥ プレートを抜けば更にコンパクトにできます。(重ね積みもでき、保管もらくらく。)
- ⑦ 新JIS、当社耐久試験(1万回昇降)をクリア。(昇降部は、海外進出用に強く、強度があるポリエステル生地)
- ⑧ 食品衛生法20条適合品(専用配合メッシュ素材)
- ⑨ 排出時は、「はがす」引く、の安全で、簡単操作。

1 ロンバックHGの新技術

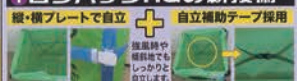

抜群の安全性と操作性!!  
バックの下にもぐらず  
①はがす②引くの側面操作で排出完了



型式	機三洋コード	容量	素材	規格適用	適用	小売価格(税別)
HMS-13	26371	1300リットル (932袋)	メッシュ	950×950×1200H	ラフィター型	37,000円
HMS-16	26372	1600リットル (932袋)	メッシュ	1050×1050×1200H	ラフィター型	38,500円
HMS-18	26373	1800リットル (932袋)	メッシュ	1100×1100×1200H	ラフィター型	40,000円
HPS-13	26376	1300リットル (932袋)	PP	950×950×1200H	ラフィター型	32,000円
HPS-16	26377	1600リットル (932袋)	PP	1050×1050×1200H	ラフィター型	30,800円
HPS-18	26378	1800リットル (932袋)	PP	1100×1100×1200H	ラフィター型	32,000円
HML-13	26374	1300リットル (932袋)	メッシュ	950×950×1200H	個人転送機仕様	38,000円
HML-16	26375	1600リットル (932袋)	メッシュ	1050×1050×1200H	個人転送機仕様	39,400円
HPL-13	26379	1300リットル (932袋)	PP	950×950×1200H	個人転送機仕様	29,900円
HPL-16	26380	1600リットル (932袋)	PP	1050×1050×1200H	個人転送機仕様	30,800円

穀温調整機  
**NEW モミケア FM-60**

- らくらく差し込み(抜き取り)
- ★独自の蒸気用2枚フィン
- ★本体とファンは分離構造
- 2通りの冷却仕様
- ★送風と排気条件に合わせて使い分けられます

型式	機三洋コード	容量	小売価格(税別)
FM-60	26721	50W	68,000円

SANYO 粉・麦・搬送コンテナ  
折たたみ式 **秋太郎ST**

優れた通気性  
抜群の視認性

100V用操作ボックス  
30Hz~60Hzまで  
可変(モーター回転数を  
可変できます。)

オンリーワン  
他に無い「ST」  
だけの特長

200V用操作ボックス

袋はファスナーで着脱  
上部はグラスファイバー  
オーガの衝撃を吸収

本体は共通  
操作ボックスで  
100V・200V  
仕様になります

折たたみ式で、組立て簡単

※本体は、100V電源仕様・200V電源仕様、共に共通です。

広角スイング  
90度開閉

センター扉機構

食品衛生法第20条適合  
使用されているメッシュ地は、  
無毒配合で作られています。  
(食品類を含まず、水に簡単に洗えます。)

高さ調整8段階  
最高設定時・容量1,750ℓ (約35袋)  
最低設定時・容量1,050ℓ (約23袋)

スイングロフ  
傾斜が深くなったと吸引されます。  
傾斜が浅くすると吸引が弱くなります。  
傾斜に合わせて吸引量を調整できます。

型式	ST-12	ST-13	ST-14	ST-15	ST-22	ST-23	ST-24	ST-25	オプション (ST-EX共通)
機三洋コード	27178	27179	27180	27181	27182	27183	27184	27185	移動スタンド HL-15
小売価格(税別)	227,000円	231,000円	235,000円	239,000円	277,000円	281,000円	285,000円	289,000円	27,615円
機三洋コード	27186	27187	27188	27189	27190	27191	27192	27193	移動スタンド HL-15
小売価格(税別)	258,000円	260,000円	262,000円	264,000円	268,000円	270,000円	272,000円	274,000円	32,000円
使用電源	単相100V			三相200V・750W			三相200V		
モーター	標準装備機(本体重量停止機能ありません)			標準装備機(本体重量停止機能ありません)			標準装備機(本体重量停止機能ありません)		
駆動方式	電動			電動			電動		
ホース長 (有効長)	2m	3m	4m	5m	2m	3m	4m	5m	(約-1.5m(車対向) 約1.5m(車対下)
排出能力	4~8t/時				6~8t/時				
寸法	全長		1,700mm		全幅		1,300mm		
	全高		1,146mm~1,486mm (8段階可変式・50°開閉)		重量		88kg		
	最大容量		1,750ℓ		最大積載量		1,750kg		
付属品	ホーススタンド(AKB-1)、ホースガイド、トップカバー								

**秋太郎 RS-21CH**

動力も刃下り設備も不要!  
高さが2段階に可変! 優れた適応性!  
重力を利用した自然落下式!  
工具不要! 簡単組立! コンパクト収納!

2種類の移動スタンドが  
装着可能です!

作業手順

- ① トラックの荷台の隅に移動スタンドを固定します。
- ② 排出口を調整して排出量を調節します。
- ③ 排出口を調整して排出量を調節します。
- ④ 排出口を調整して排出量を調節します。

型式名	機三洋コード	小売価格(税別)
RS-21CH	25180	150,000円
CA-2	25181	34,000円
HL-15	27615	32,000円

**リフトフレコン** フォークリフト専用コンテナ

安全に運搬、排出作業が出来ます!

2段階積みOK!  
前後、2段階積み全面  
積込・積出が出来ます!

条件に合わせて、8機種をご用意!  
(袋の種類が8タイプ)

※排出は「はがす」引くの簡単操作 ※最大容量=1,500ℓ ※軽量、簡単組立(工具不要) ※残量少、片手OK

乾燥機用 乾燥機的位置による排出条件に合わせて  
前方排出、右側排出、左側排出の3タイプがあります。

ライセンサー用  
排出口が大きく、真下に  
一気に排出が出来ます。

型式名	機三洋コード	適用	排出方向	素材	小売価格(税別)
LF-15	25140	乾燥機用	前方	メッシュ	104,500円
LF-15R	25301	乾燥機用	右側	メッシュ	104,500円
LF-15L	25302	乾燥機用	左側	メッシュ	104,500円
PLF-15	25153	乾燥機用	前方	PP	95,000円
PLF-15R	25303	乾燥機用	右側	PP	95,000円
PLF-15L	25304	乾燥機用	左側	PP	95,000円
LP-15	25141	ライセンサー用	真下	メッシュ	104,500円
PLP-15	25154	ライセンサー用	真下	PP	95,000円
LD-2	25142	2段階積み専用			13,000円

内容量 寸法(突起除く) 重量 付属品  
1,500ℓ 1250×1250×1250 72kg 安全ベルト

オプション 機三洋コード 小売価格(税別) 備考  
RLベルト RL-2500 6,000円(4本組)

新発売!!  
リサイクル原料を使用した地球に優しい環境配慮品  
**軽トラックシートの決定版!!**

折りたたみ式  
**軽トラエース**

優れた耐圧強度  
優れた耐久性  
優れた防水性

スリップ面  
ノンスリップ面

シボ加工  
凸凹加工

【規格】  
MLボード(ソフトノンスリップタイプ)  
2.5mm厚 1400×1950mm

※温度変化により多少伸縮する場合があります。

希望小売価格は税別価格です。

□ スタンドバッグスター(STBスター)



押して引くだけ!!  
下に入らず側面作業

新JIS対応型

排出作業手順



- 1 排出ボタンを押してください。
- 2 排出口ハイランドロック(黄色ヒモ)を引いてください。

品名	型式・容量	生地	規格	*排出口	最大重量	吊りロープ	メーカー希望小売価格(税込)
スタンドバッグスター	800ℓ		φ1200×660H	一般乾燥機向け	450kg		48,600円
	1300ℓ		φ1200×1260H	一般乾燥機向け	750kg		50,220円
	1300ℓ (RC用)	メッシュ	φ1200×1260H	ライセンサー仕様	750kg	φ20	50,220円
	1700ℓ		φ1300×1260H	一般乾燥機向け	1000kg		55,620円
	1700ℓ (RC用)		φ1300×1260H	ライセンサー仕様	1000kg		55,620円

\*RC用=ライセンサー仕様(排出口φ450×600) ※一般乾燥機向け(排出口φ300×910)  
注 800ℓは折りたたみません。

□ スタンドバッグプロスター(STBプロスター)



押して引くだけ!!  
下に入らず側面作業

新JIS対応型

排出作業手順



- 1 排出ボタンを押してください。
- 2 排出口ハイランドロック(黄色ヒモ)を引いてください。

品名	型式・容量	生地	規格	排出口	最大重量	吊りロープ	メーカー希望小売価格(税込)
スタンドバッグプロスター	1300ℓ (RC用)		φ1200×1260H	ライセンサー仕様	750kg		37,152円
	1700ℓ (RC用)	メッシュ	φ1300×1260H	(φ450×600)	1000kg	φ20	39,420円

□ モミクーラー\*



初ムレ防止に  
役立ちます!

□ 5くらくらハンガー



メーカー希望小売価格(税込) **31,320円** 安全・安定・安心

- ロープ掛けが非常に簡単です。
  - フック4ヶ所に掛ければフレコンが安定した状態で移動できます。
  - 吊るスペースが少ない場合、大変便利です。
- 注 吊り下げる時は(4ヶ所にロープ/バンド)が平均に荷重がかかる様に使用下さい。

品名	型式・容量	規格・適用	メーカー希望小売価格(税込)
モミクーラー*	MC-2	φ90×1400 100V 50W 6.2kg	74,520円

型式	全長	全高	重量	吊り上げ重量
RH-800	875	160	9.5kg	1000kg

□ スタンドプールII 1000 1500タイプ



組立不要、広げるだけ。

メーカー希望小売価格(税込)  
1000ℓ 1500ℓ  
**77,760円 87,480円**

収納バッグ付

品名	型式	本体寸法	容量	排水ホース	本体重量	収納バッグ容量	生地
スタンドプールII	1000	φ1350×700H	1000ℓ		約8kg	約1.2kg	ポリエステル生地に塩化ビニール加工
	1500	φ1650×700H	1500ℓ	φ90×1000mm	約12kg	約1.4kg	

□ 振動検知付回転灯

振動検知で自動点灯・自動消灯  
安全管理はこれで決まり!

メーカー希望小売価格(税込)  
**27,000円**

型式	色	定格電圧	連続動作時間	回転	点滅	質量
ST-1408R	赤	3V(単1×2)	約500時間			615g
ST-1408Y	黄					

\*電池は含まれません



□ グレンバック®ユースター(GBユースター)



押して引くだけ!!  
下に入らず側面作業

新JIS対応型

排出作業手順



- 1 排出ボタンを押してください。
- 2 排出口ハイランドロック(黄色ヒモ)を引いてください。

品名	型式・容量	生地	規格	排出口	最大重量	吊りロープ	メーカー希望小売価格(税込)
グレンバック®ユースター	1300ℓ	PP	φ1200×1260H	ライセンサー仕様	750kg		30,456円
	1700ℓ		φ1300×1260H	一般乾燥機兼用φ450×950	1000kg	φ20	32,616円

□ グレンバック®かばちゃん\*

新JIS対応型  
投入口全開式



特長

- 1 投入口はファスナーで全開でき、コンバインからの初・麦の投入作業がより簡単に!
- 2 吊り部の強化・作業の軽減。
- 3 グレンバック®かばちゃん®1300・1300RCは特殊な織り方に通気性を確保しムレにくい。
- 4 排出口はハイランドロックで調節できます。

品名	型式・容量	生地	規格	*排出口	最大重量	吊りロープ	メーカー希望小売価格(税込)
グレンバック®かばちゃん*	800ℓ		940×940×750H	一般乾燥機向け	450kg		14,580円
	1300ℓ	PP	940×940×1200H	一般乾燥機向け	750kg	φ18	15,660円
	1300ℓ (RC用)		940×940×1200H	ライセンサー仕様	750kg		15,660円
	1700ℓ (RC用)		1070×1070×1200H	ライセンサー仕様	1000kg	φ20	17,280円

\*RC用=ライセンサー仕様(排出口φ600×600) ※一般乾燥機向け(排出口φ300×960)

□ かばちゃん®ホルダー



特長

- 1 グレンバック®かばちゃん®をささえ投入作業を容易にします。
- 2 軽量化により組立て・持ち運びが簡単。
- 3 充てん後の袋(吊りロープ)の取りはずしは、クイックモーション方式で簡単にできます。
- 4 アルミ製でサビに強い。

アルミ製で軽量化らくらく持ち運び!!

品名	型式・容量	素材	規格・適用	メーカー希望小売価格(税込)
かばちゃん®ホルダー	800ℓ・1300ℓ兼用	アルミ	800使用時 1290×1285×975H 1300使用時 1290×1285×1375H	44,604円
	1700ℓ専用		1290×1451×1375H	46,764円

\*運搬する時はホルダーを外してご利用ください。

自立コンテナの  
収納方法

スタンドバッグスター・  
スタンドバッグプロスター・  
グレンバックユースターは  
くるっとひねってたためます



スタンドバッグ保管袋 防そ仕様

新製品



スタンドバッグ  
スターシリーズが  
約5個入ります!



ネズミの咬害予防  
対策として!

品名	生地	規格	メーカー希望小売価格(税込)
スタンドバッグ保管袋	塩化ビニール樹脂(忌避剤入り)	1400×1400×500H	24,516円

希望小売価格は税込価格です。(8%)



品名	型式	規格・適用	メーカー希望小売価格(税込)
ヌカロン <sup>®</sup>	M型	950×1200H 1反約7~8枚	1,804円
	一般型(両把手付)	950×1700H 1反約5~6枚	2,236円
	ヌカロンDX(はずみ折手付)	950×1700H 1反約5~6枚	2,484円
	ミニ大型	1200×1700H 1反約3枚	3,715円
	超大型	1800×2200H 1反約1枚	7,452円

品名	型式	規格	メーカー希望小売価格(税込)
ヌカロン <sup>®</sup> ホルダー	2袋用	NH-2H 巾660×全長1360×全高1400	37,800円
	5袋用	UN-5 巾980×全長2520×全高1400	61,560円
	10袋用	UB-10 巾980×全長4850×全高1400	99,360円
ヌカロン <sup>®</sup> コンテナ	袋部	1200×1200×1200	20,304円

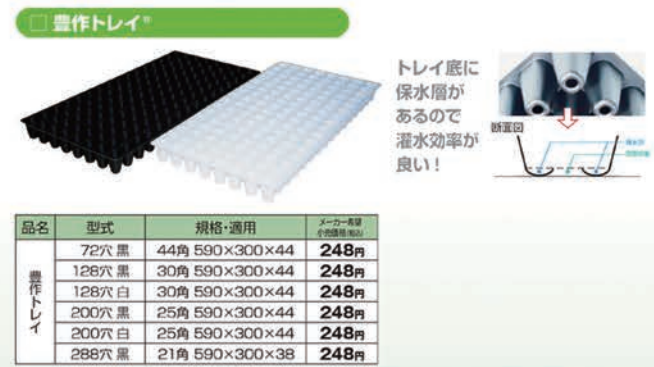

**クロスコンテナの定義と、取扱いの基本事項について**

1. (定義)  
 クロススタンダード形  
 売って1年未満の期間または1年を超えて使用するために設定されたコンテナ。なお、この分類に該当するコンテナは、破損したものを使用したり、修理・再出荷を繰り返したりして1年を超えて使用すること、取り外し可能な内装(内袋)の交換及び結束部などの荷重を負担しないベルトなどの部品を交換して使用する場合は、希望とはなりません。

2. (取扱いの基本事項)  
 2-1 クロススタンダード形の製造メーカーによる品質保証は、フレキシブルコンテナ工業会の制約として納入日より1年または1回としておこなわれます。1回目の使用時に製造上での問題で製品自体に不具合が発生したり、破損した場合は、メーカー保証としてコンテナの原料取替などを行います。  
 納入から1年を超えて使用可能なクロススタンダード形のコンテナであっても2回目以降の製品自体の保証はいたしません。納入日より一年経過したコンテナはご使用しないでください。  
 2-2 取扱い可能なクロススタンダード形コンテナでも、コンテナの定義にあてはまるように管理しての再使用はできません。内装袋の取り替えは、経年とみなしますが、しばベルトを除き、取り替え可能なつづベルトの交換は、荷重を負担するベルトの交換にあたり修理とみなされますのでご注意ください。  
 2-3 フロースト、つづベルト及び接合部がすり切れていないか、糸がほつれていないか、入念に点検してください。この部分が傷んでいると、落下事故及び破損が起これば、危険です。  
 2-4 クロススタンダード形のコンテナを再使用する場合でも、前述の点検を行い、使用上安全であることを確認してください。前述のような異常状態が判明している場合は、交換を要するから必ず廃棄してください。



希望小売価格は税込価格です。(8%)

秋  
製  
品

**サンスター® II  
ゴアテックス® ワークスーツ**



カラー  
●イエロー ●ロイヤルブルー ●マゼンタ

フードにレインカーター加工、雨水が横に流れやすい構造

肘部分の透気性を高めるメッシュ生地

ダブルフラップ風の取っ掛けを肩にシヤットアウトするフロント、雨の侵入を防ぐための構造です。

袖口は二重縫いで、さらにマジックテープが付いているため風も雨も、雨や風の侵入を防ぎます。

メーカー希望小売価格(税込)  
**34,236円**  
(パンツのみ)  
**15,552円**

対応サイズ

サイズ	S	M	L	LL	3L
身長	140-150	150-160	160-170	170-180	180-190
胸囲	74-84	80-90	88-96	92-102	100-110
腕囲	66-76	70-80	76-88	82-92	90-100

パンツのみ販売可能  
※ターゲラーのみ

**タヒロン®**

- 大規模な堆肥舎は不要
- 堆肥の切り返し不要
- ふん尿の悪臭低減
- ハエの発生防止
- 発酵剤不要



排出口は全開菊割り8枚、口環使用で排出がスムーズです。



品名	型式	容量	規格	メーカー希望小売価格(税込)
一般型タヒロン®		約1.0m³	φ1100×1150	<b>37,152円</b>
自立型タヒロン®	本体(部材含む)	約1.0m³	φ1100×1150	<b>40,500円</b>
オプション	ロッドA	4本		
	蛇腹ホースセット	2本		

一般型にオプションをセットすると**自立型**に!!  
<お問合せ下さい>

**サンスター®  
ゴアテックス® サロペット**



カラー  
●ロイヤルブルー ●マゼンタ  
サイズ  
M・L・LL・3L



メーカー希望小売価格(税込)  
**24,624円**

膝・臀部にゴアテックス®ファブリックのストレッチ素材を採用。動きやすさと耐久性があります。両ベルトを後ろで交差させ、肩からスリ落ちにくい。膝当て内部のウレタンパッドが、膝への負担を軽減。

**WIND STOPPER®  
ウインドストッパー®  
インナーウェア**



袖口タイプ  
カラー  
●シルバークレー  
サイズ  
S・M・L・LL・3L・4L

メーカー希望小売価格(税込)  
**21,384円**

寒さの中で作業は厚着をすると動きにくく汗をかきやすくなる恐れがあります。[ウインドストッパー®インナーウェア]は、これまでのものと同じ透気性と防風性に優れた汗のムシを放出し、寒風による体の冷えを防いで作業でも快適な作業ができます。JIS基準をクリアした袖口タイプで、ウェアがまとわりつくことはありません。

**ゴアテックス®  
農園フード**



遮光と透気性を両立に作業やカーデニングをサポートします。ムシ、土、自然の日照けを防ぎ、熱中症予防にも効果的です。

メーカー希望小売価格(税込)  
**6,318円**

**ゴアテックス®  
日よけフード**



約14cmのつば広フードで紫外線をしっかりガードします。顔全体と首の露出を防ぐデザインなので手拭いも少なく、日焼け予防にも最適です。

メーカー希望小売価格(税込)  
**7,344円**

**タヒロン® 静置型**



- ストックヤードが小さくてすみずみ
- 悪臭の発生がほとんどありません
- 入れたままで切り返しは不要です
- 本体横ファスナーから腐葉土を取り出せます



**ニューガーデンバッグ® II**



- 腐葉土の作りかた
- 落ち葉や枯れ草に水をかけながらニューガーデンバッグ® IIへ入れます。
  - 入れたままで切り返しは不要です
  - 減容した分を追加詰め込みできます
  - 発酵促進剤や微生物資材の添加、混合は不要です
  - 腐葉土になるまで、葉の種類や季節にもよりますが半年から1年です



※下から腐葉土を取り出すことができます。

品名	型式	容量	適用	メーカー希望小売価格(税込)
タヒロン® 静置型		約1.0m³	φ1100×1150	<b>29,160円</b>
ニューガーデンバッグ® II	M	92ℓ	φ500×470	<b>7,344円</b>
	L	161ℓ	φ600×570	<b>8,100円</b>

希望小売価格は税込価格です。(8%)

味の新鮮蔵

スタンダード ARG シリーズ

お米や野菜の貯蔵に最適な環境で、収穫したての おいしさ、鮮度をしっかり長持ち

**玄米貯蔵がさらに進化**  
【雪蔵コース】

最新のセンサーの働きで温度湿度を常に監視し、お米の貯蔵環境を常に最適な状態に保ちます。

玄米に最適な環境を維持して鮮度を長持ち、鮮度の劣化を抑えます。

お米の味と香りをよりよく保ち、お米の鮮度が落ちるのを防ぐことができます。お米の味と香りをよりよく保ち、お米の鮮度が落ちるのを防ぐことができます。

玄米の乾燥を抑え、一年中おいしいごはんが味わえます。

**おサイフにやさしい省エネ設計**  
ムダな電力を抑えて、かきこく節電。

- 省エネタイプの冷却ユニットを採用、消費電力を抑えます。
- 雪蔵コースはecoモードで省エネ運転。
- 約100時間の待機モードで待機し、消費電力を抑えます。
- 結露防止ヒーターは、冷却ユニットの動きと連動して必要な時だけ消費。

**バックライト付き液晶パネル**  
大きい文字で温度表示が見やすい。

**2色から選べる**  
家庭用冷蔵庫をイメージさせる高級感。上質の美しさでおしゃれを演出。

シャインパングレード / ダークブルー

希望小売価格 **171,000**円(税込)

**希望小売価格 171,000円(税込)**

単相100V 市810×奥行610×高さ1460mm  
定格内容積:342L 質量:約62kg

希望小売価格 **171,000**円(税込)

単相100V 市925×奥行860×高さ1875mm  
定格内容積:798L 質量:約995kg

希望小売価格 **198,500**円(税込)

**希望小売価格 174,800円(税込)**

単相100V 市810×奥行610×高さ1785mm  
定格内容積:454L 質量:約70kg

希望小売価格 **174,800**円(税込)

単相100V 市1327×奥行890×高さ1550mm  
定格内容積:926L 質量:約108kg

希望小売価格 **248,500**円(税込)

**希望小売価格 186,000円(税込)**

単相100V 市925×奥行860×高さ1550mm  
定格内容積:602L 質量:約85kg

希望小売価格 **186,000**円(税込)

単相100V 市1407×奥行1020×高さ1550mm  
定格内容積:1156L 質量:約122kg

希望小売価格 **286,000**円(税込)

**希望小売価格 286,000円(税込)**

単相100V 市1327×奥行890×高さ1875mm  
定格内容積:1230L 質量:約123kg

希望小売価格 **286,000**円(税込)

単相100V 市1407×奥行1020×高さ1875mm  
定格内容積:1531L 質量:約133kg

希望小売価格 **323,500**円(税込)

**希望小売価格 248,500円(税込)**

単相100V 市1327×奥行890×高さ1550mm  
定格内容積:926L 質量:約108kg

希望小売価格 **248,500**円(税込)

単相100V 市1407×奥行1020×高さ1875mm  
定格内容積:1531L 質量:約133kg

希望小売価格 **323,500**円(税込)

**希望小売価格 286,000円(税込)**

単相100V 市1407×奥行1020×高さ1550mm  
定格内容積:1156L 質量:約122kg

希望小売価格 **286,000**円(税込)

単相100V 市1407×奥行1020×高さ1875mm  
定格内容積:1531L 質量:約133kg

希望小売価格 **323,500**円(税込)

■ARGシリーズ

**希望小売価格 361,000円(税込)**

単相100V 市1407×奥行1020×高さ2075mm  
定格内容積:1762L 質量:約142kg

希望小売価格 **361,000**円(税込)

三相200V 市1407×奥行1020×高さ2075mm  
定格内容積:1762L 質量:約149kg

希望小売価格 **423,500**円(税込)

	ARG-05ASF	ARG-07ASF	ARG-10ASF	ARG-14ASF	ARG-15ASF	ARG-20ASF	ARG-21ASF	ARG-28ASF	ARG-32ASF	ARG-20ATF	ARG-21ATF	ARG-28ATF	ARG-32ATF	
電源	単相100V 50Hz/60Hz						三相200V 50Hz/60Hz							
電源コード	約4m													
設定温度範囲	2°C~18°C(1°C刻みで調節可能) 雪蔵コースは5°C固定													
冷却能力	周囲温度30°C時:庫内温度2°Cまで													
コース	「雪蔵コース」「玄米コース」「野菜コース」「乾物コース」													
庫内湿度	雪蔵コース:約70~75%			玄米コース:約60~70%			野菜コース:約70~80%			乾物コース:約50~60%				
本体仕様	本体完成品													
除霜方式	オフサイクル方式													
電動機の定格消費電力	50Hz	145W	120W					180W						
	60Hz	165W	135W					210W						
電動装置の定格消費電力	8W						12.5W							
使用冷媒	R134a													
排水方法	ドレンレス													
推奨設置環境	直射日光の当たらない屋内 周囲温度35°C以下/周囲相対湿度90%RH以下													
材質	■本体:硬質ポリウレタンフォーム(注込発泡) ■本体:アルミ亜鉛合金メッキ鋼板 ■扉(外側):樹脂化粧繊維板						■取手:ABS樹脂 ■脚:強化ビニル樹脂 ■スノコ:ホリエチレン			【別売品】 ■キー(2個) ■網:銅管(粉体塗装) ■取説説明書/組立・設置説明書			■スノコ ■キー(2個) ■エアフィルター ■取扱説明書/組立・設置説明書	

秋  
製  
品

希望小売価格には消費税8%が含まれております

加温機能付 ARWシリーズ

高機能タイプ ARVシリーズ

加温機能付きで通年通して庫内温度は一定

**3年保証** 3℃設定温度維持 18℃  
1℃未満で設定できます。

いも類などを低温障害から守る!

デジタル表示で庫内温度を確認  
●庫内温度は1℃未満で調節可能

いも類などを低温障害から守る  
加温コース 15℃

野菜類の低温障害防止  
好湿コース 5℃

野菜類の低温障害防止  
好湿コース 70-80℃

手元、足元を明るく照らす照明付き  
着エヌ、長持ちのLED照明、扉を開けると自動に点灯、扉を閉めると消灯します。

床板は結露防止ヒーター付き  
いちばん結露しやすい前面にヒーターを内蔵し、結露をしっかりと防ぎます。

丈夫でクリーンな樹脂製のスノコ付き  
腐心心配がなく丸洗いでき、いつでも清潔に保てます。

冷却ユニットは排水ホース不要  
水受けに溜まった水を自然発熱させるので、面倒な排水処理の必要がありません。

冷風の流れをスムーズにする庫内柱  
庫内の柱が米袋と壁面の間にスペースを空けて、冷風をムラなく循環、庫内温度を均一に保ち、米袋の結露を防ぎます。

野菜や果物の出荷調整に最適な高機能タイプ

**3年保証** 2℃設定温度維持 18℃  
1℃未満で設定できます。

野菜や果物の出荷調整に最適な高機能タイプ

高機能タイプ採用  
高稼働時間が長く、電取りの庫内温度上昇を抑え農産物へのストレス低減  
稼働可能

高機能タイプ採用  
高稼働時間が長く、電取りの庫内温度上昇を抑え農産物へのストレス低減  
稼働可能

高い冷却能力  
設定温度到達時間、コンプレッサーの運転時間が短く、電気代を節約

ホットガス方式採用  
電取りの庫内温度上昇を抑え農産物へのストレス低減  
稼働可能

可変棚を標準装備  
野菜物に合わせて棚の11段調整可能  
標準棚幅約400mm、標準棚奥行350mm

冷風の流れをスムーズにする庫内柱  
庫内の柱が米袋と壁面の間にスペースを空けて、冷風をムラなく循環、庫内温度を均一に保ちます。

**ARW-14ASF** 単相100V 1040×810×1770mm 庫内高さ1620mm 定価内巻 720L 質量 88kg  
標準小売価格 **308,800**円(税別)

**ARW-21ASF** 単相100V 1040×810×2110mm 庫内高さ1875mm 定価内巻 1248L 質量 120kg  
標準小売価格 **378,500**円(税別)

項目	ARW-14ASF	ARW-21ASF
電源	単相100V 50Hz/60Hz	単相100V 50Hz/60Hz
電圧コード	標準	標準
設定温度範囲	2℃~18℃(1℃未満で調節可能)	2℃~18℃(1℃未満で調節可能)
冷却能力	高稼働35℃/時 庫内温度2℃	高稼働35℃/時 庫内温度2℃
コース	「好湿コース」/「好湿コース」/「好湿コース」/「好湿コース」	「好湿コース」/「好湿コース」/「好湿コース」/「好湿コース」
稼働時間	玄米コース 稼働率70% 野菜コース 稼働率70% 好湿コース 稼働率70%	玄米コース 稼働率70% 野菜コース 稼働率70% 好湿コース 稼働率70%
庫内仕様	標準品	標準品
扉開け方	オフアウェイ方式	オフアウェイ方式
庫内高さ	1620mm	1875mm
庫内幅	810mm	810mm
庫内奥行	1770mm	2110mm
扉開け角度	130度(90度〜170度)	130度(90度〜170度)
扉開け速度	標準	標準
扉開け方式	フリス方式	フリス方式
扉開け速度	標準	標準

**可変棚** 野菜物に応じて高さを変えられます。  
●扉開け角度約60度 ●標準棚奥行350mm

**AR-T14A** 標準小売価格 **13,000**円(税別)

**AR-T21A** 標準小売価格 **15,000**円(税別)

**ARV-28ASF** 単相100V 1040×810×2810mm 庫内高さ2650mm 定価内巻 1533L 質量 149kg  
標準小売価格 **470,800**円(税別)

**ARV-36ASF** 単相100V 1040×810×3610mm 庫内高さ3450mm 定価内巻 2140L 質量 159kg  
標準小売価格 **498,900**円(税別)

項目	ARV-28ASF	ARV-36ASF
電源	単相100V 50Hz/60Hz	単相100V 50Hz/60Hz
電圧コード	標準	標準
設定温度範囲	2℃~18℃(1℃未満で調節可能)	2℃~18℃(1℃未満で調節可能)
冷却能力	高稼働35℃/時 庫内温度2℃	高稼働35℃/時 庫内温度2℃
コース	「好湿コース」/「好湿コース」/「好湿コース」/「好湿コース」	「好湿コース」/「好湿コース」/「好湿コース」/「好湿コース」
稼働時間	玄米コース 稼働率70% 野菜コース 稼働率70% 好湿コース 稼働率70%	玄米コース 稼働率70% 野菜コース 稼働率70% 好湿コース 稼働率70%
庫内仕様	標準品	標準品
扉開け方	オフアウェイ方式	オフアウェイ方式
庫内高さ	2650mm	3450mm
庫内幅	810mm	810mm
庫内奥行	2810mm	3610mm
扉開け角度	130度(90度〜170度)	130度(90度〜170度)
扉開け速度	標準	標準
扉開け方式	フリス方式	フリス方式
扉開け速度	標準	標準

小型/大型プレハブタイプ ARSシリーズ

大型プレハブタイプ ARVシリーズ

シンプルで使いやすい玄米専用スタンダードタイプ

**0.5坪~2坪まで4タイプ**

●デジタル表示で庫内温度を確認  
●庫内温度は1℃刻みで調節可能  
●扉は右開き、左開きの選択ができます。

**ARS-3001** 8℃設定温度維持 18℃  
1℃未満で設定できます。

**ARS-6000** 8℃設定温度維持 18℃  
1℃未満で設定できます。

**ARS-8000** 5℃設定温度維持 18℃  
1℃未満で設定できます。

**ARS-11000** 5℃設定温度維持 18℃  
1℃未満で設定できます。

**ARS-3001SK** 標準小売価格 **475,000**円(税別)

**ARS-3001TK** 標準小売価格 **498,800**円(税別)

**ARS-6000SK** 標準小売価格 **621,000**円(税別)

**ARS-6000TK** 標準小売価格 **645,000**円(税別)

**ARS-8000TK** 標準小売価格 **978,000**円(税別)

**ARS-11000TK** 標準小売価格 **1,114,000**円(税別)

**庫内用棚** エンターの標準品(最大11段)  
●AR-T16 標準小売価格 **27,000**円(税別)

**加温装置** 庫内温度の維持や低温障害を防ぎます  
●AR-R03 標準小売価格 **74,000**円(税別)

**庫内内装** 庫内での作業性アップ  
●AR-R01 標準小売価格 **20,000**円(税別)

**パネル組立式**  
●AR-S14SK 標準小売価格 **216,000**円(税別)

野菜、果物、玄米、目的に合わせて選べる2コース付き。3年保証

**0.5坪~2坪まで4タイプ**

●デジタル表示で庫内温度を確認  
●庫内温度は1℃刻みで調節可能  
●扉は右開き、左開きの選択ができます。

**ARV-3000TK** 標準小売価格 **814,000**円(税別)

**ARV-6000TK** 標準小売価格 **925,000**円(税別)

**ARV-9000TK** 標準小売価格 **1,190,000**円(税別)

**ARV-1200TK** 標準小売価格 **1,440,000**円(税別)

項目	ARV-3000TK	ARV-6000TK	ARV-9000TK	ARV-1200TK
電源	単相100V 50Hz/60Hz	単相100V 50Hz/60Hz	単相100V 50Hz/60Hz	単相100V 50Hz/60Hz
電圧コード	標準	標準	標準	標準
設定温度範囲	2℃~18℃(1℃未満で調節可能)	2℃~18℃(1℃未満で調節可能)	2℃~18℃(1℃未満で調節可能)	2℃~18℃(1℃未満で調節可能)
冷却能力	高稼働35℃/時 庫内温度2℃	高稼働35℃/時 庫内温度2℃	高稼働35℃/時 庫内温度2℃	高稼働35℃/時 庫内温度2℃
コース	「好湿コース」/「好湿コース」	「好湿コース」/「好湿コース」	「好湿コース」/「好湿コース」	「好湿コース」/「好湿コース」
稼働時間	玄米コース 稼働率70% 野菜コース 稼働率70%	玄米コース 稼働率70% 野菜コース 稼働率70%	玄米コース 稼働率70% 野菜コース 稼働率70%	玄米コース 稼働率70% 野菜コース 稼働率70%
庫内仕様	標準品	標準品	標準品	標準品
扉開け方	オフアウェイ方式	オフアウェイ方式	オフアウェイ方式	オフアウェイ方式
庫内高さ	1750mm	2600mm	3450mm	4300mm
庫内幅	1450mm	2700mm	3000mm	6100mm
庫内奥行	1650mm	2900mm	3300mm	7100mm
扉開け角度	90度	90度	90度	90度
扉開け方式	フリス方式	フリス方式	フリス方式	フリス方式
扉開け速度	標準	標準	標準	標準

希望小売価格には消費税8%が含まれております

組立式 米保管庫 面倒なメンテナンス不要! **爽快蔵** 除湿機能付 新機能 MK

# 湿気をとって安心保管

RSJ-224S **24** 4905249158177 開口1665×奥760×高1315mm 製品重量: 約58kg 標準小売価格: **114,376**円

RSJ-218S **18** 4905249158207 開口1300×奥760×高1315mm 製品重量: 約48kg 標準小売価格: **98,228**円

RSJ-212S **12** 4905249158139 開口900×奥760×高1315mm 製品重量: 約37kg 標準小売価格: **84,959**円

RSJ-206S **6** 4905249158122 開口580×奥760×高1315mm 製品重量: 約27.5kg 標準小売価格: **71,690**円

組立式 米保管庫 **晴れっ庫** MK

ネズミをよせつけない!

組立 カジタン

除湿シート

アルミ三重合金メッキ鋼板製

クリーンなスノコ

庫内の通気を良くしてお米を守る

# 換気ファン付 静音タイプ

RSS-118S **18** 4905249125674 開口1300×奥760×高1305mm 製品重量: 約41kg 標準小売価格 (税込): **89,340**円

RSS-112S **12** 4905249125667 開口900×奥760×高1305mm 製品重量: 約31kg 標準小売価格 (税込): **73,233**円

秋製 品

お米は 生鮮食品! 計量できる小さなお米の冷蔵庫 **CoolAce** MK

# 冷やして保存、こだわりの旨さ!

常温保存で劣化が始まる。 冷やして保存、こだわりの旨さ!

Point 1 スライド式の簡単計量! レバーを引くだけで1合、2合がすばやく計量できます。(最大計量6合まで)

Point 2 お手入れもラクラク! 計量装置は分解して丸洗いできます。

Point 3 計量部までしっかり密閉! フタと扉はパッキンで密閉。庫内の冷えもれがなく、お米をしっかりと冷やします。

新登場

4人家族にちょうどいい

小人数にピッタリ!

30kg袋がまるまる入る

HK-111W **11**kg 4905249279049 市300×奥行555×高さ255mm 質量: 約12kg オープン価格 本体・前面板・扉・フタ付・スライド計量部・プラン

HK-121W **21**kg 4905249269990 市300×奥行555×高さ269mm 質量: 約13kg オープン価格

HK-131W **31**kg 4905249269906 市300×奥行555×高さ286mm 質量: 約19kg オープン価格

約15°Cで保冷。お米の劣化、虫、カビの発生を抑え、お米の鮮度と風味しっかり長持ち。

Cool Aceならこんなに長持ち【温度変化率】

庫内は 温度約15°C 湿度約60%~70%

お米イキイキ! 高温多湿はお米の大敵。ましてや、調理熱と湿気がこもるキッチンでの保存はお米の劣化を早めて、食味を短期間で落とします。そこで肉や野菜のようにお米も精米したの味を保つために保冷保存するのがベスト。[Cool Ace]ならいつでもおいしくて飯が味わえます。

エムケーの保冷米びつはここがちがう!

Point 1 スライド式の簡単計量! レバーを引くだけで1合、2合がすばやく計量できます。(最大計量6合まで)

Point 2 お手入れもラクラク! 計量装置は分解して丸洗いできます。

Point 3 計量部までしっかり密閉! フタと扉はパッキンで密閉。庫内の冷えもれがなく、お米をしっかりと冷やします。

この他にも使いやすい! ①お米の残量が一目でわかる 確認窓付き ②庫内に最適した電子冷却方式 ③庫内約13°C以下で自動停止する省エネ設計

仕 種	HK-111W	HK-121W	HK-131W
内 容 量	11kg	21kg	31kg
計 量 部	3段階計量方式 (1合150g、2合300g) 1合方式	3段階計量方式 (1合150g、2合300g) 1合方式	3段階計量方式 (1合150g、2合300g) 1合方式
庫 内 温 度	約15°C (湿度約60%)	約15°C (湿度約60%)	約15°C (湿度約60%)
庫 内 湿 度	約60%~70%	約60%~70%	約60%~70%
電 源	AC100V 50Hz/60Hz	AC100V 50Hz/60Hz	AC100V 50Hz/60Hz
電 力 消 耗	約11W	約11W	約11W
庫内温度調節	電子制御方式	電子制御方式	電子制御方式
庫内湿度調節	電子制御方式	電子制御方式	電子制御方式
庫内照明	LED照明	LED照明	LED照明
庫内音	約25dB	約25dB	約25dB
庫内扉	パッキン付	パッキン付	パッキン付
庫内扉	パッキン付	パッキン付	パッキン付
庫内扉	パッキン付	パッキン付	パッキン付

Let's enjoy the future!

エムケー精工株式会社  
〒387-8603 長野県千代田市南原1825  
TEL 0267-2724112 (内線)  
ホームページアドレス: http://www.mk.co.jp

【お問い合わせ】  
TEL 0267-2724112 (内線)  
TEL 0267-2724113 (内線)  
TEL 0267-2724114 (内線)  
TEL 0267-2724115 (内線)  
TEL 0267-2724116 (内線)  
TEL 0267-2724117 (内線)

【営業時間】  
平日 9:00~17:00 (土日・祝日・年末年始は休業)

【販売店】  
札幌支店 TEL 011-881-7311  
仙台支店 TEL 022-252-0811  
東京支店 TEL 03-3494-8441  
名古屋支店 TEL 052-238-0111  
大阪支店 TEL 06-6727-7311  
福岡支店 TEL 092-287-0311  
鹿児島支店 TEL 099-811-1077

【保証】  
本製品は、保証期間内であれば、故障発生時に修理または交換を行います。ただし、自然災害、地震、雷害、火災、水害、盗難、落物、落下物による破損、使用上の誤りによる破損、および、本製品の仕様変更による破損は、保証の対象外となります。

【注意事項】  
●本製品は、電子制御方式を採用しています。電源が安定しない場所で使用する場合は、電源安定器の使用をお勧めします。  
●本製品は、電子制御方式を採用しています。電源が安定しない場所で使用する場合は、電源安定器の使用をお勧めします。  
●本製品は、電子制御方式を採用しています。電源が安定しない場所で使用する場合は、電源安定器の使用をお勧めします。

※オープン価格の商品は希望小売価格を定めておらず、お客様ご自身の判断で価格を決定していただきます。

希望小売価格には消費税8%が含まれております



秋  
製  
品

# 旨さが違う!

お米は生鮮食品 常温保存で劣化が始まる!!

玄米を冷やして保存、食べる都度精米、最高に美味しい食べ方の新しいカタチ。

**おいしい**

保冷保存で鮮度長持ち。  
玄米を保冷保存することで劣化を抑え、お米は精米したてが一番旨い。  
お米は精米した瞬間から劣化が始まります。精米したての新鮮なお米は、おいしさがとび出します。

**健康**

栄養満点、分つき米でカラダ元気。  
お米のぬか層や胚芽には、ビタミンE、ビタミンB1、食物繊維、ビタミン類、カルシウムなどがたっぷり含まれています。その栄養素を徹底に残した分つき米が簡単に作れる「冷えっ庫精米機」で、家族の健康を守りましょう。

栄養を逃さない米とぎコース付き。  
水を使わずに米とぎできる「米とぎ」コース付き。水で洗わないから、旨みそのまま、節水で経済的。

保冷から計量、精米までこれ1台で。  
**冷えっ庫精米機**  
保冷精米機

手軽にキッチンで保冷、精米! シンプル構造でお手入れもラクラク!

<b>PRC-10W</b> 490544003121 1000W・奥行175mm 容量:10kg 標準価格:87,250円(税込)	<b>PRC-20W</b> 490544003138 1500W・奥行175mm・奥行195mm 容量:20kg 標準価格:93,500円(税込)	<b>PRC-30W</b> 490544003145 1900W・奥行175mm・奥行195mm 容量:30kg 標準価格:99,750円(税込)
--	--	--

## 保冷から計量、精米までこれ一台で!エムケーの保冷精米機

**STEP1 玄米で保存** 味が落ちる、虫が付く、カビが生える、そんな悩みはこれで解決!  
夏場の高温多湿は玄米の大敵、劣化を早め、せっかくの食味を落としてしまします。また、コクゾウ虫などの害虫も繁殖しやすくなります。「冷えっ庫精米機」なら約15℃(室温30℃)で保冷しますから、安心して保存できます。

**STEP2 計量できる** スライド式の簡単計量  
1合レバー、2合レバーを引くだけで、お米の残量がわかる窓付き。甲に計量ができます。(最大5合まで)

**STEP3 多彩な精米コース** マイコン制御で使いやすい! 米とぎから分つきまで、精米コースとお米の量を選ぶだけの簡単操作!!  
簡単操作でお好みのつき加減。精米コースとお米の量を選び、スタートキーを押すだけで白米から分つき米(7分づき・5分づき・胚芽)、さらに米とぎまでお好みの合わせた精米ができます。

**STEP4 やさしく精米** 冷たい玄米でも割れにくい対流式精米  
精米バスケットの中で、精米はねが同時に、マイコンがお米の量に応じて適切な回転数と時間を制御し、お米にムリな力がかからず、精米時の温度上昇も少なく、冷たい玄米の割れを抑えて、やさしく精米します。

**STEP5 お手入れ簡単** シンプルな構造でお手入れカンタン!  
計量装置・ぬか容器・精米バスケットは本体から取り外して水洗いでき清潔に保てます。

仕様	PRC-10W	PRC-20W	PRC-30W
容量	10kg	20kg	30kg
消費電力	1000W	1500W	1900W
外形寸法(高さ)	490mm	590mm	690mm
重量	約10kg	約15kg	約20kg
標準価格	87,250円(税込)	93,500円(税込)	99,750円(税込)

お米はたくさんの栄養素をバランスよく含んでいます。「ぬか層」「胚芽」には脂肪、たんぱく質、ミネラル、食物繊維、ビタミン類、カルシウムなどがたっぷり含まれています。ぜひご家庭で「分つき」を工夫して、炊く前に高くという「精米習慣」を始めましょう。

精米したてが断然おいしい。

手軽に精米、水を使わずに米とぎ。

- 白米とぎ
- 白米
- 7分づき
- 5分づき
- 胚芽

家庭用精米機 1~5合まで  
**新鮮風味つき**  
無水米とぎコース付  
**SM-500W** 4905249195103  
巾24×奥行31×高さ25cm 重量=約4kg  
オープン価格 製品の色 W=ホワイト

## 力強いつきが自慢の強ガタイ! つき専用もちつき

コシの強いおもちつき、自家製のみそ豆ねりにも大活躍!!

- 本体前面に操作手順のラベル付!!
- フッ素樹脂加工のホッパーで、おもちの取出しがラクラク!!

排熱ファン付で連続つきが可能です。

●付属品 もち用羽根 みそ羽根 保証書

製品の色:ハーフグリーン

<b>3升タイプ</b> RMJ-54SZ 巾415×奥行425×高さ340mm、質量=約12kg 標準小売価格(税込)38,300円	<b>4升タイプ</b> RMJ-72SZ 巾415×奥行425×高さ355mm、質量=約12kg 標準小売価格(税込)42,600円
--	--

希望小売価格には消費税8%が含まれております



# オーダーメイドで多様な要望に応える ホシザキのプレハブ庫

貯蔵物や設置条件などの用途に応じて、高さ・面材・扉・床形状などを豊富なバリエーションから自由に組み合わせることができます。だから、食品をムダなく効率的かつワイドにストック可能。現地組立方式なので、短い工期で完成します。冷蔵庫・冷凍庫・ショーケース・恒温高湿庫から、目的にあわせてお選びください。

## プレハブ庫

自由設計だから、応えられる  
一貫生産だから、品質が保てる  
組立方式だから、現地で効率よく組み立てられる

ホシザキのプレハブ庫は、品質管理の行き届いた工場パネルや主要部材を一貫生産。さらに現地で組み立てるユニット方式だから、高品質かつスピーディーにプレハブ庫を組み立てられます。施行性に優れ、堅牢で美しいパネル表面と、安定した断熱性能が特長です。

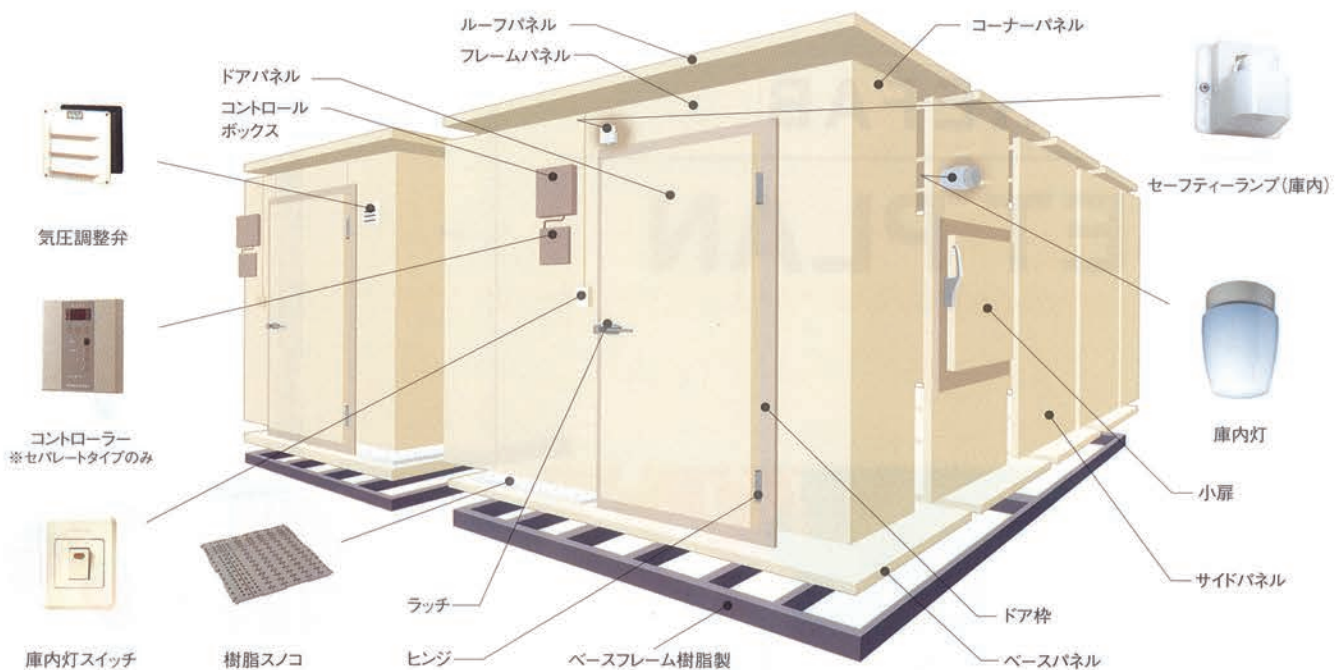

### ジョイントは コーチボルト方式

ジョイント部にコーチボルト方式を採用することで、パネル組合せがカンタンに。また、特注品として庫内より組立可能な天井のみフック方式も可能です。



### セーフティーランプ を装備

LEDセーフティーランプを常夜灯として標準装備。暗所でも扉を視認でき、使用者の安全性をさらに向上させました。



### 二重の安全装置で万ーを防ぐ

庫内で作業中、誤って外から施錠されても、畜光式安全押し棒と非常脱出装置を備えたセーフティーハンドルの二重安全装置により、庫内からカンタンに扉を開けることができます。



### 気密性を重視した 設計

冷凍庫用扉はセミンサイド方式を採用。気密性を重視した設計だから外気の侵入、冷気の漏れを確実にシャットアウトします。

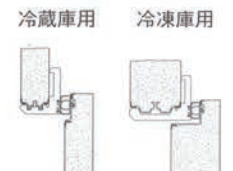

冷蔵庫 ユニットセパレートタイプ

秋製品



外形図	0.5 坪		1.0 坪		1.5 坪	
	形式	PR-22CC-0.5	PR-22CC-1.0S		PR-22CC-1.5	
庫内温度	0°C	+5°C	0°C	+5°C	0°C	+5°C
ユニット	HUS-6RA1		HUS-8RA1	HUS-6RA1	HUS-11RA1	
本体価格	¥446,500		¥615,000	¥615,000	¥783,500	
ユニット価格	¥488,000		¥523,000	¥488,000	¥658,000	
セット価格	¥934,500		¥1,138,000	¥1,103,000	¥1,441,500	

外形図	2.0 坪		2.5 坪		3.0 坪	
	形式	PR-22CC-2.0		PR-22CC-2.5		PR-22CC-3.0S
庫内温度	0°C	+5°C	0°C	+5°C	0°C	+5°C
ユニット	HUS-15RA1	HUS-11RA1	HUS-22RA1	HUS-15RA1	HUS-8RA1 + HUS-11RA1	HUS-22RA1
本体価格	¥951,000	¥951,000	¥1,119,500	¥1,119,500	¥1,212,000	¥1,212,000
ユニット価格	¥738,000	¥658,000	¥944,000	¥738,000	¥1,181,000	¥944,000
セット価格	¥1,689,000	¥1,609,000	¥2,063,500	¥1,857,500	¥2,393,000	¥2,156,000

注) ※表記のセット価格には、本体及び標準扉1枚・スノコ樹脂ベース・庫内灯1ヶ・冷却ユニット(冷凍には圧力調整弁1ヶ)が含まれています。 設定条件:外気温35°C  
 ※現地工事(組立・電気・配管等)は含まれておりません。  
 ※現地工事につき配線キットは含まれておりません。  
 ※標準価格に消費税は含まれておりません。別途加算させていただきます。  
 ※各ユニットは50Hzの冷凍能力にて算出しております。

小売価格には消費税は含まれていません。

冷蔵庫 ユニット天置きタイプ(フラット形)



秋  
製  
品

外形図	0.5坪		1.0坪	
	形式	PR-22CC-0.5	形式	PR-22CC-1.0S
庫内温度	0℃	+5℃	0℃	+5℃
ユニット	PUA06HJF	PUA06EJF	PUA08HF	PUA08EF
本体価格	¥462,500	¥462,500	¥631,000	¥631,000
ユニット価格	¥360,000	¥340,000	¥366,000	¥350,000
セット価格	¥822,500	¥802,500	¥997,000	¥981,000

外形図	1.5坪		2.0坪	
	形式	PR-22CC-1.5	形式	PR-22CC-2.0
庫内温度	0℃	+5℃	0℃	+5℃
ユニット	PUA11HF	PUA11EF	PUA08HF×2台	PUA15EF
本体価格	¥799,500	¥799,500	¥983,000	¥967,000
ユニット価格	¥494,000	¥474,000	¥732,000	¥593,000
セット価格	¥1,293,500	¥1,273,500	¥1,715,000	¥1,560,000

外形図・寸法は0℃の場合

注) ※表記のセット価格には、本体及び標準扉1枚・スノコ・樹脂ベース・庫内灯1ヶ・冷却ユニット用天井切欠・冷却ユニット(冷凍には圧力調整弁1ヶ)が含まれています。 設定条件:外気温32℃  
 ※現地工事(組立・電気等)は含まれておりません。  
 ※温度計はオプションです。  
 ※標準価格に消費税は含まれておりません。別途加算させていただきます。  
 ※各ユニットは50Hzの冷凍能力にて算出しております。

小売価格には消費税は含まれていません。

# QP-PUMP さまざまなニーズにお応えするワイドな商品ラインアップ!

## 一般潜水ポンプシリーズ 1インチ~4インチまで豊富なバリエーション!

プロフェッショナルからホームユースまで!  
田畑の灌水、園芸散水、農機具洗浄など  
多様な用途に最適なQP可動式ポンプ



- 軽量アルミボディ採用
- 簡単装着…QPユニークワンタッチカップリング装置
- 代表的なメーカーの各種エンジン搭載

※搭載エンジン略称  
 ○…ロビン    ⊕…ホンダ  
 ⊙…三菱    ⊕…ヤマハ

### 2サイクルエンジンポンプ

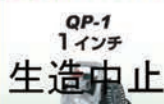

**QP-1**  
1インチ  
生造中止

最大揚程 40(m) 最大吐出量 120 L/min  
重量4.5kg 所要馬力1.2ps

### 4サイクルエンジンポンプ



**QP-1**  
1インチ

最大揚程 40(m) 最大吐出量 130 L/min  
重量5.9kg 所要馬力1.0ps



**QP-105**  
1インチ

最大揚程 28(m) 最大吐出量 140 L/min  
重量14.7kg 所要馬力2.4~2.8ps



**QP-154**  
1.5インチ

最大揚程 28(m) 最大吐出量 270 L/min  
重量14.7kg 所要馬力2.4~2.8ps



**QP-207**  
2インチ

最大揚程 30(m) 最大吐出量 600 L/min  
重量21.30kg 所要馬力3.5~4.3ps



**QP-304**  
3インチ

最大揚程 35(m) 最大吐出量 1000 L/min  
重量26kg 所要馬力5~6ps

### QP-402D 4インチ

海水扱い時の寿命を  
長持ちさせる工夫です!  
3インチ&4インチポンプが可能!

- ポンプ内外部・フレームの粉体塗装
- ステンレス製ボルトナットの採用
- BC製インペラー・ボリュートの採用
- 電触防止の工夫

### モーターポンプ



**QP-M1**  
1インチ  
【整流子モーター】

最大揚程 45(m) 最大吐出量 120 L/min  
重量8.5kg 出力850WAC(100V)

### 動力噴霧機



**QP-PS 25**  
**QP-PS 45**

QP-WL25  
最高圧力313(40) (Mpa/g/cm<sup>2</sup>)噴水量 10~20(L/min)  
重量10kg 所要馬力4.2ps

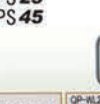

**QP-PS 25E**  
**QP-PS 45E**

QP-WL25E  
最高圧力313(40) (Mpa/g/cm<sup>2</sup>)噴水量 10~20(L/min)  
重量10kg 所要馬力4.2ps



最高圧力313(40) (Mpa/g/cm<sup>2</sup>)噴水量 15~30(L/min)  
重量14kg 所要馬力8.3ps

### ディーゼルエンジンポンプ



**QP-303D**  
3インチ

最大揚程 32(m) 最大吐出量 1000 L/min  
重量53kg 所要馬力4.2~5.9ps



**QP-402D**  
4インチ

最大揚程 28(m) 最大吐出量 1400 L/min  
重量66kg 所要馬力6.0ps



最大揚程 30(m) 最大吐出量 1600 L/min  
重量66kg 所要馬力7.2~8.0ps

### 単体ポンプ

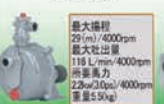

**QP-BH10**  
1インチ

最大揚程 29(m) /4000rpm  
最大吐出量 115 L/min /4000rpm  
所要馬力 1.26ps /4000rpm  
重量 5.5kg

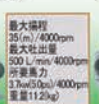

**QP-BH20**  
2インチ

最大揚程 25(m) /4000rpm  
最大吐出量 500 L/min /4000rpm  
所要馬力 3.7ps /4000rpm  
重量 11.2kg



**QP-BH30**  
3インチ

最大揚程 35(m) /4000rpm  
最大吐出量 1000 L/min /4000rpm  
所要馬力 3.7ps /4000rpm  
重量 15kg



QPユニークワンタッチ取付要領



株式会社マツザカエンジニアリング  
ホームページ: <http://www.qp-pump.com>  
TEL: 03-3257-8150 FAX: 03-3257-8129  
E-Mail: [sh-head@qp-pump.com](mailto:sh-head@qp-pump.com)  
工場 〒519-2188 三重県多摩郡多気町中野2155  
TEL: 0566-26-3211 FAX: 0566-26-3844  
E-Mail: [st-02@qp-pump.com](mailto:st-02@qp-pump.com)

お問い合わせ、ご購入は:  
 〒101-0023 東京都千代田区神田永町23番  
TEL: 03-3257-8150 FAX: 03-3257-8129  
E-Mail: [sh-head@qp-pump.com](mailto:sh-head@qp-pump.com)

## 高圧ポンプシリーズ より高く! より速く!

※機種によりディーゼルエンジン搭載ポンプも提供可。

### 4サイクルガソリンエンジンポンプ

ツインインペラーを採用した  
高性能ポンプシリーズ!

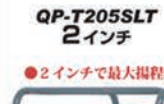

**QP-T205SLT**  
2インチ

●2インチで最大揚程95mを実現!



最大揚程 95(m) 最大吐出量 480 L/min  
重量42kg 所要馬力7.5~8.0ps

### QP-T405SLT 4インチ

●最大揚程、驚異の115m!



最大揚程 115(m) 最大吐出量 795 L/min  
重量127kg 所要馬力11.1ps

### QP-105SX 1インチ



●軽便タイプから、大容量まで!

最大揚程 60(m) 最大吐出量 110 L/min  
重量10.8kg 所要馬力2.2ps

### QP-154SX 1.5インチ



最大揚程 60(m) 最大吐出量 210 L/min  
重量10.8kg 所要馬力2.2ps

### QP-205S 2インチ



最大揚程 75(m) 最大吐出量 400 L/min  
重量27.6kg 所要馬力4.8~6.3ps

### QP-305S 3インチ



最大揚程 70(m) 最大吐出量 480 L/min  
重量28.9kg 所要馬力4.9~5.7ps

### QP-402S 4インチ



最大揚程 50(m) 最大吐出量 1200 L/min  
重量58.5kg 所要馬力7.1~8.0ps

### 単体ポンプ



**QP-BH205SP**  
2インチ

最大揚程 75(m) 最大吐出量 400 L/min  
重量13.3kg 所要馬力8.0ps /4000rpm

## 土木・災害対策用ポンプシリーズ 土木用・災害時の給排水に大きな力!

※機種によりディーゼルエンジン搭載ポンプも提供可。

### 大型6インチポンプ

もしもの災害に備える6インチポンプ  
最大揚程 2900 1/1分!



**QP-602**  
6インチ

最大揚程 27(m) 最大吐出量 3100 L/min  
所要馬力17.2ps

### トラッシュポンプの特徴

過酷な土木作業に対応した抜群的耐久性  
ポンプ主要部であるインペラー・ボリュートは肉厚の鋼鉄で設計  
。またメカニカルシールは耐摩耗性に優れた材料を使用。  
徹底したメンテナンス性への配慮



主要な消耗部品の交換時や、ポンプ内に溜まった小石などの除去が簡単に出来るよう、ドレンカバー(掃除口)が簡単に取付けられています。

### セミトラッシュポンプの特徴

軽便! セミトラッシュ  
土木用ポンプなのに2インチクラスで25キロ、3インチクラスで34キロという軽便で持ち運びやすいガソリンエンジン搭載ポンプです。  
ひとりで簡単に持ち運びができます。

耐久性を向上  
土木現場での作業にも耐えられるよう、ポンプ主要部を一般汎用ポンプよりグレードアップ、トラッシュポンプと一般汎用ポンプの中核部としてご使用いただけます。

### QP-203T 2インチ



最大揚程 27(m) 最大吐出量 630 L/min  
重量52kg 所要馬力4.9~5.7ps

### QP-301T 3インチ



最大揚程 27(m) 最大吐出量 1000 L/min  
重量63kg 所要馬力7.2~11.1ps

### QP-40T 4インチ



最大揚程 24(m) 最大吐出量 1650 L/min  
重量102kg 所要馬力10ps

### QP-205 2インチ



最大揚程 35(m) 最大吐出量 530 L/min  
重量25kg 所要馬力3.5~4.3ps

### QP-305 3インチ



最大揚程 32(m) 最大吐出量 1000 L/min  
重量33.8kg 所要馬力4.9~5.7ps

### QP-402 4インチ



最大揚程 30(m) 最大吐出量 1600 L/min  
重量66kg 所要馬力7.2~8.0ps

**Matsusaka**

**三菱空冷エンジン搭載  
一般灌漑用ポンプシリーズ!**

25mm  
1  
インチ



**QP-105/GT241P**  
(A) No.4640079000

40mm  
1.5  
インチ



**QP-154/GT241P**  
(A) No.46400802500

(A) 

50mm  
2  
インチ



**QP-207/GB130P**  
(A) No.4640116250

80mm  
3  
インチ



**QP-207/GT400PN**  
(A) No.4640093000

(A) 

**軽量タイプから  
大容量の給排水まで!**

100mm  
4  
インチ



**QP-402/GM291P**  
受注生産

80mm  
3  
インチ



**QP-304/GB180P**  
(A) No.4640154250

80mm  
3  
インチ



**QP-304/GT600PN**  
(A) No.4640123250

**Matsusaka**

**超・軽量タイプから大容量の給排水まで!**

**ロビン空冷エンジン搭載  
一般灌漑用ポンプシリーズ!**

25mm  
1  
インチ



**QP-1/EH025(C)**  
No.4640062000

25mm  
1  
インチ



**QP-105/EH092**  
(A) No.4640079000

40mm  
1.5  
インチ



**QP-154/EH092**  
(A) No.4640080250

150mm  
6  
インチ



**QP-602/EH650D**

50mm  
2  
インチ



**QP-207/EX130D**  
(A) No.4640101250

50mm  
2  
インチ



**QP-207/EX16**  
(A) No.4640081000

100mm  
4  
インチ



**QP-402/EX270D**  
(C) No.4640283250

80mm  
3  
インチ



**QP-304/EX170D**  
(A) No.4640107250

ポンプ製品

三菱空冷ガソリンエンジン搭載 QPポンプ性能諸元一覧

機種名	QP-105	QP-154	QP-207	QP-304	QP-402
搭載エンジン型式	GT241P	GT241P	GB130P	GB180P	GM291P
吸込口径×吐出口径 (mm)	25×25	40×40	50×50	80×80	100×100
最大揚程 (m)	28	28	30	35	30
最大吐出量 (L/分)	140	270	600	1,000	1,600
本体重量 (kg)	14.7	14.7	21.3	26.0	60.0
エンジン最大馬力 (PS)	2.4	2.4	4.2	6.3	8.0

※仕様は製品改善のため、予告なく変更することがあります。

ロビン空冷ガソリンエンジン搭載 QPポンプ性能諸元一覧

機種名	QP-1	QP-105	QP-154	QP-207	QP-304	QP-402	QP-602
搭載エンジン型式	EH025	EH092	EH092	EX130D	EX170D	EX270D	EH650D
吸込口径×吐出口径 (mm)	25×25	25×25	40×40	50×50	80×80	100×100	150×150
最大揚程 (m)	40	28	28	30	35	30	27
最大吐出量 (L/分)	120	140	270	600	1,000	1,600	3,100
本体重量 (kg)	4.5	14.7	14.7	21.3	26.0	60.0	170.0
エンジン最大馬力 (PS)	1.1	2.8	2.8	4.3	5.7	9.0	22.3

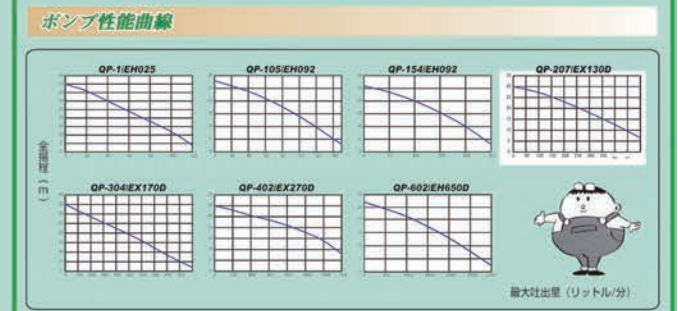
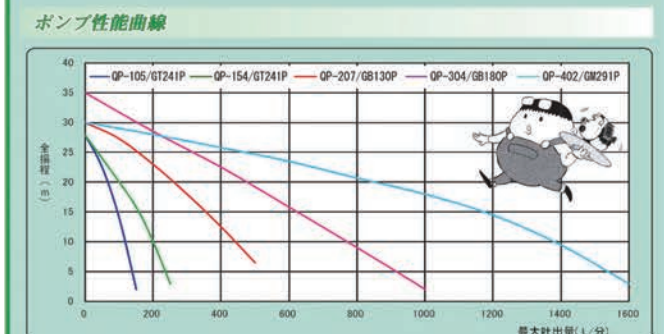

※仕様は製品改善のため、予告なく変更することがあります。



外形寸法 (ホイールキット仕様がオプションです)

機種名	寸法	A寸法 (mm)	B寸法 (mm)	C寸法 (mm)
QP-105/GT241P		425	318	465
QP-154/GT241P		425	318	465
QP-207/GB130P		460	380	420
QP-304/GB180P		510	390	460
QP-402/GM291P		695	495	645

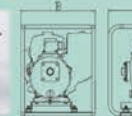
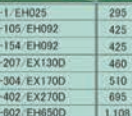
外形寸法 (ホイールキット仕様がオプションです)

機種名	寸法	A寸法 (mm)	B寸法 (mm)	C寸法 (mm)
QP-1/EH025		295	295	315
QP-105/EH092		425	318	465
QP-154/EH092		425	318	465
QP-207/EX130D		460	380	420
QP-304/EX170D		510	390	460
QP-402/EX270D		685	495	645
QP-602/EH650D		1,108	947	972

ホースカップリング (HCP) 仕様  
 A: ワンタッチ \* 1 ・ HPC \* 1  
 B: ワンタッチ \* 2  
 C: HPC (ネジ式) \* 2

\*QP-1HF ホンダ GX25 No.4640077500

希望小売価格は税別価格です。

## QP灌水用 単体ポンプシリーズ!

**軸受けセパレート型で  
容易なメンテナンス性!**

**灌水単体ポンプ**

				
QP-BH10 廃盤	QP-BH15-2 廃盤	No.4640050750	QP-BH30(C) No.4640067000	QP-BH40 受注生産

**高圧単体ポンプ**

				
QP-BH156S 廃盤	QP-BH205S No.4640085125	QP-BH205L No.4640074500	QP-BH402S 受注生産	QP-BH-Z 廃盤

## QP-M1

QP-M-ONE / キュービーエムワン

**こんな用途に最適です**

- 播種・育苗散水に
- 家庭菜園や庭への散水に
- ハウス内の灌水、水耕栽培に
- 農機具、自動車などの洗浄に
- 高所への揚水に

**特長**

- 家庭用100V電源に接続するだけで容易にポンプ運転可能
- 使用部品の一体化により、部品交換上のメンテナンス性を向上
- 小さな体で大きな仕事、最大揚程45m、最大吐出量120リットルを実現



**性能曲線**



**主要諸元**

型式名	QP-M1
吸込×吐出口径(mm)	25×25
最大揚程(m)	45
最大吐出量(リットル/分)	120
梱包外寸(全幅×全長×全高mm)	350×225×320
本体重量(kg)	8.5
モーター	AC100V誘流子
定格出力(W)	850
定格電流(A)	14
定格時間	連続

No.4640067500

### 灌水用単体ポンプ

**灌水ポンプ性能諸元一覧**

機種名	QP-BH10	QP-BH15-2	QP-BH20	QP-BH30	QP-BH40
吸込口径×吐出口径 (mm)	25×25	40×40	50×50	80×80	100×100
最大揚程 (m)	29	30	35	35	28
最大吐出量 (L/分)	116	300	500	1,000	1,600
全長×全幅×全高 (mm)	340×238×330	350×238×330	370×260×370	410×313×460	565×355×465
本体重量 (kg)	5.5	6.0	11.2	15.0	33.0
所要馬力 (PS)	3.0ps/4000rpm	3.0ps/4000rpm	5.0ps/4000rpm	5.0ps/4000rpm	8.0ps/4000rpm

**灌水ポンプ性能曲線**



### 高圧単体ポンプ

**高圧ポンプ性能諸元一覧**

機種名	QP-BH156S	QP-BH205S	QP-BH205L	QP-BH402S	QP-BH-Z
吸込口径×吐出口径 (mm)	40×40	50×50	50×50	100×100	80×80
最大揚程 (m)	50	75	50	50	100
最大吐出量 (L/分)	300	400	620	1,000	900
全長×全幅×全高 (mm)	370×260×370	430×335×430	410×310×465	595×385×525	555×450×720
本体重量 (kg)	9.0	13.3	12.5	33.0	100.0
所要馬力 (PS)	4.0ps/4000rpm	7.0ps/4000rpm	7.0ps/4000rpm	8.0ps/4000rpm	20.0ps/4000rpm

**高圧ポンプ性能曲線**



## QP-1

QP-ONE / キュービーワン

**驚きの超小型・軽量、手軽な1インチエンジンポンプ!**

**こんな用途に最適です**

- 農機具、自動車などの洗浄に
- 家庭菜園や庭への散水に
- ローリータンクなどへの給水へ

**特長**

- 圧力0.39MPa、最大吐出量120L/分を実現。
- 使用部品の一体化により、部品交換上のメンテナンス性を向上。



**高性能**

大幅なダウンサイジングにも関わらず、従来型に比べ約10%の水量増加を達成

**オプション**

洗浄に大変便利な1インチの自在散水ノズル&8mホースがオプションで選択できます。直噴・拡散の切替が可能。

**性能曲線**



**主要諸元**

型式名	QP-1
吸込口径(mm)	25×25
最大揚程(m)	40
最大吐出量(リットル/分)	120
梱包外寸(mm)	335×295×315
本体重量(kg)	6.5
搭載エンジン	4サイクルガソリンエンジン
エンジン馬力(HP)	1.1

QP-1/EH025 (ロビン4サイクル) (C) No.4640062000

# ハイデルスポンプ



**ミツビシ**

**SEM-25FG**  
メーカー希望小売価格 58,900 円(税抜)  
 口径 径25mm 全揚程 35m  
 最大吐出量 140L/分  
 最大出力 1.8kW(2.4PS)  
 重量 17.0kg  
 No.3130078000



No.3130078600  
**ミツビシ**

**SEM-40G**  
メーカー希望小売価格 **オープン**  
 口径 径40mm 全揚程 40m  
 最大吐出量 350L/分  
 最大出力 2.9kW(4.0PS)  
 重量 24kg



**ホンダ**

**KH-25**  
メーカー希望小売価格 **オープン**  
 口径 径25mm 全揚程 32m  
 最大吐出量 115L/分  
 最大出力 0.81kW(1.1PS)  
 重量 5.5kg  
 No.3130066800

**1台2役!!**

**2つの吐出口が用途を拡大**

農機具の洗浄に  
畑の散水に

ハウスでの散水に  
水田の灌水に

口径 **25mm**

口径 **40mm**  
**50mm**



**ロビン**

**SE-25FH**  
メーカー希望小売価格 61,400 円(税抜)  
 口径 径25mm 全揚程 42m  
 最大吐出量 125L/分  
 最大出力 1.18kW(1.6PS)  
 重量 7.5kg  
 No.3130085000



**ミツビシ**

**SEM-40WG**  
メーカー希望小売価格 89,600 円(税抜)  
 吸入口 径40mm 全揚程 32m  
 吐出口 径40/25mm  
 最大吐出量 270/170L/分  
 最大出力 1.8kW(2.4PS)  
 重量 19.5kg  
 No.3130119000

# 高圧用ハイデルスポンプ



**ミツビシ**

**SEM-50V**  
メーカー希望小売価格 119,800 円(税抜)  
 吸入口 径50mm  
 吐出口 径50mm  
 全揚程 50m  
 最大吐出量 500L/分  
 最大出力 2.9kW(4.0PS)  
 重量 25kg  
 No.3130159000



**最大揚程90m**  
**を実現!**

**ミツビシ**

**SERM-50V**  
メーカー希望小売価格 192,400 円(税抜)  
 吸入口 径50mm  
 吐出口 径50/25mm  
 全揚程 90m  
 最大吐出量 500L/分  
 最大出力 4.4kW(6.0PS)  
 重量 34kg  
 No.3130255000

## ホースセット 25mmシリーズ用

直射・散水



No.3130008000  
**R型ホースセット**  
 (SE-25RN)  
 デリバリーホース 8m  
 ロケットノズル 1個付  
メーカー希望小売価格 **オープン**

直射専用



No.3130007000  
**N型ホースセット**  
 デリバリーホース 8m  
 ロケットノズル 1個付  
メーカー希望小売価格 **オープン**

## 単体ポンプ



**GC-20** No.3130021800  
メーカー希望小売価格 16,400 円(税抜)  
 口径 径20mm  
 吸入揚程 4m以下  
 吐出量 37L/分  
 回転数 200~600rpm  
 所要動力 0.4kW  
 重量 6kg



No.3130046600  
**GB-13T**  
メーカー希望小売価格 35,100 円(税抜)  
 口径 径13mm  
 回転数 750~900rpm  
 常用圧力 0.4~0.6MPa  
 (4~6kgf/cm<sup>2</sup>)  
 常用水量 40~45L/分  
 所要動力 1.1~1.5kW

No.3130018600  
**GC-13**  
メーカー希望小売価格 14,000 円(税抜)  
 口径 径13mm  
 吸入揚程 4m以下  
 吐出量 21L/分  
 回転数 200~600rpm  
 所要動力 0.2kW  
 重量 4kg

No.3130033000  
**GC-25**  
メーカー希望小売価格 24,900 円(税抜)  
 口径 径25mm  
 吸入揚程 4m以下  
 吐出量 55L/分  
 回転数 200~600rpm  
 所要動力 0.75kW  
 重量 11kg

希望小売価格は税別価格です。



ハイデルスポンプ

国内シェアNo.1!!

ポンプ製品



三菱 SEM-50G

オープン

メーカー希望小売価格  
口径 径50mm 全揚程 30m  
最大吐出量 600L/分  
最大出力 2.9kW (4.0PS)  
重量 23kg

No.3130078600



三菱 SEM-80G

112,600 円(税抜)

メーカー希望小売価格  
口径 径80mm 全揚程 29m  
最大吐出量 970L/分  
最大出力 4.4kW (6.0PS)  
重量 30kg

No.3130149000



ロビン SE-50W

90,200 円(税抜)

メーカー希望小売価格  
吸入口 径50mm 全揚程 30m  
吐出口 径50/25mm  
最大吐出量 600/185L/分  
最大出力 3.2kW (4.3PS)  
重量 24.5kg

No.3130120000



ロビン SE-80X

110,000 円(税抜)

メーカー希望小売価格  
口径 径80mm 全揚程 26m  
最大吐出量 950L/分  
最大出力 4.2kW (5.7PS)  
重量 27kg

No.3130146000



三菱 SEM-50WG

ワンタッチカップリング

メーカー希望小売価格  
吸入口 径50mm 全揚程 28m  
吐出口 径50/25mm  
最大吐出量 560/185L/分  
最大出力 2.9kW (4.0PS)  
重量 22kg

No.3130127000



ワンタッチカップリング

ホースの脱着に便利



レバーの開閉で簡単にホースが脱着できます。

高圧用ハイデルスポンプ

スプリンクラー散水に最適!!



ロビン SER-40

140,800 円(税抜)

メーカー希望小売価格  
吸入口 径50mm  
吐出口 径40mm  
全揚程 57m  
最大吐出量 430L/分  
最大出力 4.2kW (5.7PS)  
重量 33kg

No.3130187000



ロビン SER-50

217,800 円(税抜)

メーカー希望小売価格  
吸入口 径65mm  
吐出口 径50mm  
全揚程 65m  
最大吐出量 570L/分  
最大出力 6.6kW (9.0PS)  
重量 42kg

No.3130289000

単体ポンプ

モーターポンプ



SU-40V

メーカー希望小売価格  
口径 径40mm  
全揚程 50m  
最大吐出量 370L/分  
回転数 4,000rpm  
所要動力 3.7kW  
重量 12.5kg

No.3130062600

スプリンクラー、  
高圧散水に  
おすすめ!

SU-50V

メーカー希望小売価格  
口径 径50mm  
全揚程 53m  
最大吐出量 500L/分  
回転数 4,000rpm  
所要動力 5.5kW  
重量 15kg

No.3130072200

SU-80V

メーカー希望小売価格  
口径 径80mm  
全揚程 38m  
最大吐出量 1,000L/分  
回転数 4,000rpm  
所要動力 7.5kW  
重量 22kg

No.3130044200

33,300 円(税抜)

SU-80V

メーカー希望小売価格  
口径 径25mm  
全揚程 35m  
最大吐出量 100L/分  
モーター出力 350W  
定格1時間  
重量 6.5kg

No.3130106000



MP-25

メーカー希望小売価格  
口径 径25mm  
全揚程 35m  
最大吐出量 100L/分  
モーター出力 350W  
定格1時間  
重量 6.5kg

No.3130075400

ハウス内の  
散水に。

JM-25H

メーカー希望小売価格  
口径 径25mm  
全揚程 50m  
最大吐出量 120L/分  
モーター出力 750W  
定格1時間  
重量 8.5kg

No.3130093000

希望小売価格は税別価格です。

水中ポンプ



No.3130029600

清水用

**SMB-20**

22,300 円(税抜)

口 径 20mm  
全 揚 程 5m (50Hz)  
6m (60Hz)  
最大吐出量 50L/分  
モーター出力 50W  
重 量 3.0kg



No.3130049000

工事排水用

**PX-540** (50Hz)  
**PX-640** (60Hz)

37,000 円(税抜)

口 径 40mm  
全 揚 程 10m  
最大吐出量 220L/分  
モーター出力 400W  
重 量 11kg



No.3130036200

汚物用

**PSK-53210** (50Hz)  
**PSK-63210** (60Hz)

27,300 円(税抜)

通過可能物  
サイズ 10mm  
口 径 32mm  
全 揚 程 6.5m (50Hz)・8m (60Hz)  
最大吐出量 150L/分 (50Hz)  
140L/分 (60Hz)  
モーター出力 150W 重量 5.1kg

フロートスイッチ付タイプもあります



No.3130044200

清水用

**SM-525X** (50Hz)  
**SM-625X** (60Hz)

33,300 円(税抜)

口 径 25mm  
全 揚 程 9.5m (50Hz)  
10m (60Hz)  
最大吐出量 100L/分  
モーター出力 150W  
重 量 4.8kg



No.3130051400

工事排水用

**PX-550** (50Hz)  
**PX-650** (60Hz)

38,800 円(税抜)

口 径 50mm  
全 揚 程 10m  
最大吐出量 260L/分  
モーター出力 400W  
重 量 11kg



No.3130042600

清水用 高圧タイプ

**SM-525H** (50Hz)  
**SM-625H** (60Hz)

32,100 円(税抜)

口 径 25mm  
全 揚 程 15m (60Hz・50Hz)  
最大吐出量 50L/分  
モーター出力 150W (60Hz・50Hz)  
重 量 4.8kg



No.3130076200

工事排水用 フロートスイッチ付

**PX-550A** (50Hz)  
**PX-650A** (60Hz)

57,500 円(税抜)

口 径 50mm  
全 揚 程 10m  
最大吐出量 260L/分  
モーター出力 400W  
重 量 11.3kg



No.3130041000

汚物用

**PSK-540X** (50Hz)  
**PSK-640X** (60Hz)

30,900 円(税抜)

通過可能物  
サイズ 25mm  
口 径 40mm  
全 揚 程 5m (50Hz)・6m (60Hz)  
最大吐出量 170L/分  
モーター出力 150W  
重 量 5.3kg

フロートスイッチ付タイプもあります



No.3130065800

清水用 24時間運転可能

**FT-525** (50Hz)  
**FT-625** (60Hz)

49,700 円(税抜)

口 径 25mm  
全 揚 程 5.5m (50Hz) 6.5m (60Hz)  
最大吐出量 80L/分  
モーター出力 100W (50Hz) 115W (60Hz)  
重 量 4.5kg



No.3130077000

低水位排水用

**PX-525L** (50Hz)  
**PX-625L** (60Hz)

58,100 円(税抜)

口 径 25mm  
全 揚 程 10m (50Hz)・11m (60Hz)  
最大吐出量 120L/分 (50Hz)  
125L/分 (60Hz)  
モーター出力 400W  
重 量 11.8kg



No.3130071400

汚物用

**PZ-540** (50Hz)  
**PZ-640** (60Hz)

53,900 円(税抜)

口 径 40mm  
全 揚 程 9m (50Hz)・10m (60Hz)  
最大吐出量 210L/分  
モーター出力 400W  
重 量 10.2kg

フロートスイッチ付タイプもあります

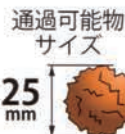

No.3130075400

汚物用

**PZ-550** (50Hz)  
**PZ-650** (60Hz)

56,900 円(税抜)

口 径 50mm  
全 揚 程 9m (50Hz)・10m (60Hz)  
最大吐出量 (50Hz) 305L/分  
(60Hz) 290L/分  
モーター出力 400W 重量 10.2kg

フロートスイッチ付タイプもあります

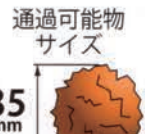

インバーター発電機



GV-9i  
No.3130091600



GV-16i  
No.3130137700



GV-28i  
No.3130196300

ポンプ製品

パワーインジケータ付

(GV-16i/28i)

業界初

3つのランプで現在のどのくらい電力を使っているかがすぐ分かる。

0~70%の電力を使用する際

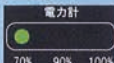

70%~90%の電力を使用する際

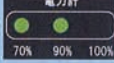

90%~100%の電力を使用する際

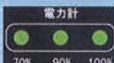

シガーソケット使用可能



車で使用しているシガーソケット端子付機器が使用できます。(GV-9i/16i/28i)

移動らくらく

移動がラクにできる  
キャリア付  
GV-28iは台車

GV-16i用(別売)



(GV-28i標準装備)



オプション 移動がらくらくです



2016年5月  
販売予定

バッテリーの充電に



2016年5月  
販売予定

大きな容量が必要な時に



2016年夏  
販売予定

商品名	GV-16i用キャリア	鉛蓄電池充電ケーブル	並列運転コネクタ		
部品番号	065054801	065055001	065005601	065055101	065055201
対象機種	GV-16i	GV-9i/16i/28i	GV-9i	GV-16i	GV-28i

仕様

機種	種	GV-9i	GV-16i	GV-28i
定格周波数	交流	50Hz/60Hz切り替え		
	定格出力	0.9kVA	1.6kVA	2.8kVA
	定格電圧	100V		
定格電流	交流	9A	16A	28A
	直流	5A	8A	
燃料タンク容量		2.6L	4.6L	7.7L
使用燃料		自動車用無鉛ガソリン		
連続運転可能時間 定格負荷~1/4負荷		3.7~5.8時間	4.7~11.5時間	4.1~9.4時間
エンジンオイル容量		0.31L	0.38L	0.55L
始動方式		リコイルスターター方式		
ACコンセント		20A×2個	20A×2個	15A×2個/30A×1個
DCコンセント		5Aシガーソケット×1個	8Aシガーソケット×1個	
本体寸法		455×255×398mm	498×293×467mm	605×432×493mm
本体重量		14kg	22kg	38kg

希望小売価格は税別価格です。

# エバラ SQPB型農事用自吸ポンプ

左回転・ベルト掛形

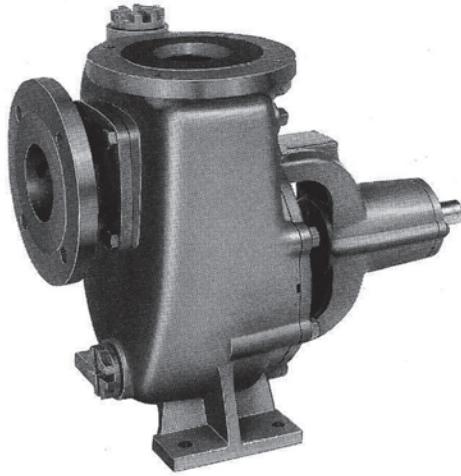

## 特長

- ① 特殊ツインポリュートを採用した高自吸形です。
- ② クローズド羽根車を採用した高効率、低騒音形です。
- ③ 耐久性を考慮したステンレスシャフトを採用しています。
- ④ グランドパッキン、密封玉軸受を採用していますので保守が容易です。
- ⑤ 回転速度を変化させることにより、低揚程から高揚程まで広範囲に使用できます。

ポンプ製品

## 標準仕様

標準品をお買上げのお客様は標準仕様をご参照ください。その他のお客様のご希望により、特殊仕様として仕様変更したものもあります。仕様からはずれた範囲では、ご使用にならないようお願いいたします。

取 扱 液	清水・上澄水 0~40℃ ※1	
自吸性能	50SQPB	-6m
	65SQPB	-6m
	80SQPB	-6.5m
	100SQPB	-7m
構 造	羽 根 車	クローズド
	軸 封	グランドパッキン
	軸 受	密封玉軸受

接 続	50SQPB	吸込側：ねじ込み
	65~100SQPB	吐出し側：特殊フランジ JIS 10k形(薄)フランジ
材 料	ケーシング	FC200
	羽 根 車 主 軸	FC150 SUS403
設 置 場 所	屋内	
回 転 方 向	軸端より見て反時計回転	

※1 清水・上澄水とは水道水、工業用水、河川の上澄水で、pH5.8~8.6、塩素イオン濃度200mg/L以下のものを意味します。

## 選定図

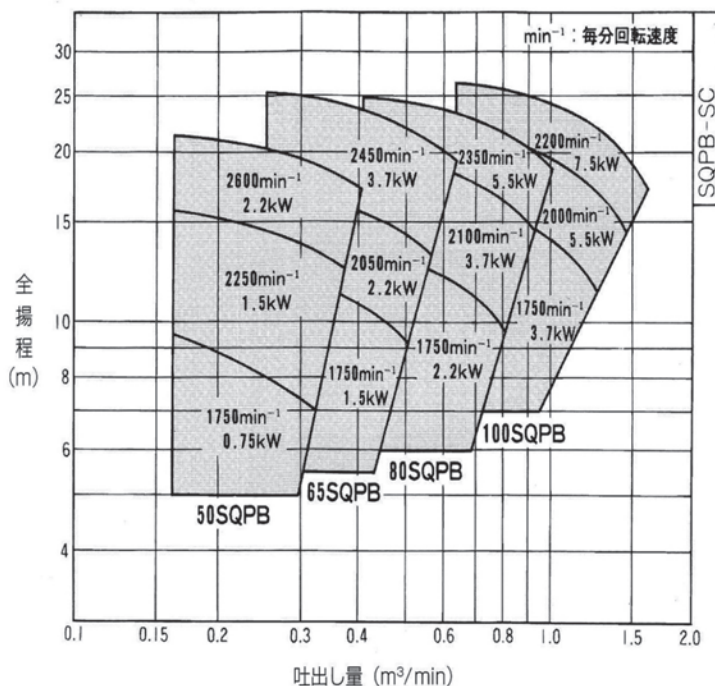

## 標準付属品

- ストレーナ.....1
- 相フランジ(吸込側)(口径65~100).....1組
- 相フランジ(吐出し側).....1組

## 要目表

機 名	回転速度 min <sup>-1</sup>	出 力 kW	吐出し量 m <sup>3</sup> /min	全 揚 程 m
50SQPB No.91100	1750	0.75	0.32	7.0
	2250	1.5	0.36	12.5
	2600	2.2	0.40	17.0
65SQPB No.110600	1750	1.5	0.50	9.0
	2050	2.2	0.56	13.0
	2450	3.7	0.63	19.0
80SQPB No.130800	1750	2.2	0.80	9.0
	2100	3.7	0.90	14.0
	2350	5.5	1.0	18.0
100SQPB No.193200	1750	3.7	1.25	11.0
	2200	7.5	1.6	16.5

**SQB**

**SQ型自吸ポンプ(ベルト掛形)**

■用途

- ①水田への揚水
- ②ビル・アパート等の雑排水
- ③その他一般の揚水、排水

■標準付属品

相フランジ(ボルト付).....2組
ストレーナ.....1
基礎ボルト.....1組

■標準仕様

項目	適用		セミオープン羽根車 機種 φ25~φ80	クローズ羽根車 機種 φ65~φ100
	取扱液	液質	清水	清水
	温度	0~40℃	0~40℃	0~40℃
自吸性能		5m(20℃)	5m(20℃)	
構造	羽根車	セミオープン	クローズ	
	軸封	メカニカルシール	メカニカルシール	
	軸受	密封玉軸受	密封玉軸受	
フランジ		特殊フランジ	JIS 10kgf/cm <sup>2</sup> 薄形	
材料	ケーシング	FC20	FC20	
	羽根車	FC15	FC15	
	主軸	S35C	SUS420J <sub>1</sub>	

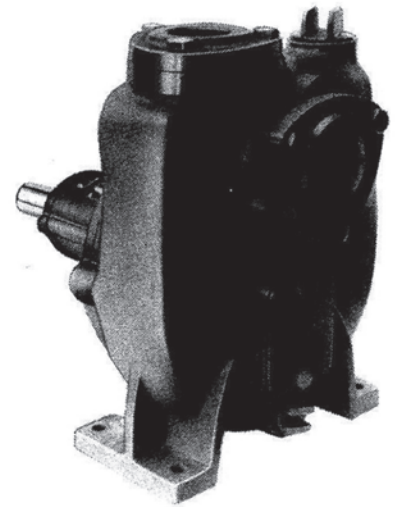

■特長

- ①その都度呼水する必要がないので取扱いが簡単です。
- ②胴体が特殊構造になっているので自吸時間が短いです。
- ③メカニカルシールを使用しているため、保守が容易です。
- ④特に大口径はクローズ羽根を採用しているため、効率がよく、豊富な水量が得られます。

ポンプ製品

■選定表

**SQEB型** 受注生産品(約1ヶ月)

口径φ	機名	回転数 r.p.m. (目標値)	電動機 出力 kW	吐出量 m <sup>3</sup> /min	全揚程 m
32	32SQEB No.72500	1740	0.2	0.06	4.7
		2190	0.4	0.075	7.4
		2700	0.75	0.095	11.0
		3410	1.5	0.12	17.8
40	40SQEB No.85200	1380	0.2	0.09	4.0
		1740	0.4	0.11	6.5
		2140	0.75	0.13	9.8
		2700	1.5	0.17	15.5
50	50SQEB No.102000	3080	2.2	0.20	20.0
		1410	0.4	0.18	5.0
		1740	0.75	0.22	7.5
		2200	1.5	0.28	12.0
65	65SQEB No.122800	2480	2.2	0.31	15.0
		1380	0.75	0.28	6.5
		1740	1.5	0.36	10.0
		1985	2.2	0.40	13.0
80	80SQEB No.165200	2350	3.7	0.50	18.0
		1530	1.5	0.50	8.0
		1740	2.2	0.56	10.5
		2070	3.7	0.67	15.0
		2370	5.5	0.76	19.5

**SQFB型** 受注生産品(約1ヶ月)

口径φ	機名	回転数 r.p.m. (目標値)	電動機 出力 kW	吐出量 m <sup>3</sup> /min	全揚程 m
25	25SQFB No.69400	1740	0.2	0.05	6.3
		2190	0.4	0.063	10.0
		2700	0.75	0.075	15.2
		3410	1.5	0.098	24.3
32	32SQFB No.77600	1380	0.2	0.085	4.5
		1740	0.4	0.11	7.0
		2140	0.75	0.13	10.5
		2700	1.5	0.17	17.0
40	40SQFB No.93400	3080	2.2	0.20	22.0
		1410	0.4	0.18	5.5
		1740	0.75	0.22	8.5
		2200	1.5	0.28	13.5
50	50SQFB No.111000	2480	2.2	0.31	17.5
		1380	0.75	0.28	7.0
		1740	1.5	0.35	11.0
		1985	2.2	0.40	14.5
65	65SQFB No.154400	2350	3.7	0.49	20.5
		1530	1.5	0.50	8.0
		1740	2.2	0.56	10.5
		2070	3.7	0.66	15.0
80	80SQFB No.204000	2370	5.5	0.76	19.5
		1450	2.2	0.60	11.0
		1750	3.7	0.70	16.5
		1980	5.5	0.80	21.0
100	100SQFB No.271000	2210	7.5	0.90	26.0
		1580	3.7	0.92	14.5
		1750	5.5	1.10	17.0
		1950	7.5	1.26	21.0

**SQGB型** 受注生産品(約1ヶ月)

口径φ	機名	回転数 r.p.m. (目標値)	電動機 出力 kW	吐出量 m <sup>3</sup> /min	全揚程 m
40	40SQGB No.138000	1380	0.75	0.09	11.0
		1740	1.5	0.11	18.0
		1975	2.2	0.125	23.5
		2350	3.7	0.15	32.5
50	50SQGB No.167800	1530	1.5	0.15	15.5
		1740	2.2	0.18	20.0
		2070	3.7	0.21	28.0
		2390	5.5	0.24	37.0
65	65SQGB No.238800	1450	2.2	0.37	17.0
		1750	3.7	0.42	25.0
		1980	5.5	0.50	31.0
		2210	7.5	0.40	40.5
80	80SQGB No.292500	1530	3.7	0.45	19.5
		1740	5.5	0.55	25.0
		1930	7.5	0.60	31.0

※ 印は通常在庫品(確認下さい)

# 伝統の技と、手作りの温もりを兼ね備えた 餅搗機の決定版

**Easy**

誰でも簡単に操作でき、腰や手も痛めません。

**Clean**

テフロン加工仕様で、常に衛生的です。

**Flexible**

タイムスイッチを内蔵。搗上げ時間、水切り時間を自由に調節

## クランク式全自動餅搗機

餅つき機のベストセラー  
特殊ウスの構造により、製品に空気が入りにくくなっているため、比重の重いおいしいお餅が搗上がります。

■ 用途

餅、うるち米、上新粉(団子)、スハマ、大福、色餅

■ 能力

4升用: 1升から4升  
2升用: 5合から2升

■ 仕様

4 升 用	全高	1,780(操作時高さ2,230)
	奥行	955
	全幅	800
	使用電源	三相200V 2.3kW
	重量	720kg
	臼容量	1升~4升
	最高能力 搗上げ時間	1石/H 1分30秒~2分30秒

2 升 用	全高	1,560(操作時高さ1,950)
	奥行	688
	全幅	650
	使用電源	三相200V 1.2kW
	重量	350kg
	臼容量	5合~2升
	最高能力 搗上げ時間	6斗/H 2分20秒

※仕様は改良その他の理由で予告無く変更することがあります。



希望小売価格 2,080,000円

別途荷造費 42,000円

希望小売価格 1,720,000円

## 落下式全自動餅搗機

運賃は着払い・据付搬入、試運転立会費は含まれておりません。

最高の餅が出来る自動餅搗機の決定版  
キネが自然に落下する方式で搗くので、餅米を無理に練らずに餅米の甘味を引き出したおいしいお餅が搗上がります。

■ 用途

餅、上新粉(団子)、色餅

■ 能力

標準機 2升から4升

■ 仕様

全高	1,770
奥行	835
全幅	870
使用電源	三相200V 2.3kW
重量	600kg
臼容量	2升~4升
最高能力 搗上げ時間	1石/H 1分30秒~2分30秒

※仕様は改良その他の理由で予告無く変更することがあります。

希望小売価格 2,080,000円

別途荷造費 42,000円

運賃は着払い・据付搬入、試運転立会費は含まれておりません。

希望小売価格は税別価格です。

製餅  
つき  
機

家庭用  
粉エース A-8

製粉機(卓上タイプ)

生大豆(乾燥)は専用雄臼(オプション)で挽くと  
特に高性能がえられます。

〈標準付属品〉  
フルイ(60メッシュ)、  
容器、ブラシ付



■能率/時間(材料重量)

製粉	米	2~4kg
	そば・小麦	2~3kg
	炒り大豆	2~3kg
	生大豆(乾燥)	2~3kg

■仕様

ホッパー容量	1.2ℓ
機体寸法(mm)	(W)225×(D)320×(H)370
重量	11kg
電源	単相100V/100W

■型式名称/小売価格(税込)

粉エース	A-8	¥58,320
粉エース(大豆臼付)	A-8(大豆臼付)	¥61,560

家庭用  
やまびこ号

3兼機・Lシリーズ

味噌、豆腐、製粉のユニット方式で3役完璧です。

製粉ユニット



味噌・豆腐摺機としての特徴

- 材料のくい込み、送り込みがよい。
- プレート、ナイフは硬質スチール製に精密研磨加工が施されており、切れ味抜群。

■能率/時間(材料重量)

製粉	米	5~10kg
	そば・小麦	3~6kg
	味噌すり(標準プレート3mm) 大豆(蒸し・煮)	200kg
豆腐豆すり(プレート1.6mm)	40kg	

■仕様

機体寸法(mm)	(W)280×(D)348×(H)560
重量	20kg
電源	単相100V/250W

味噌ユニット

標準プレート3ミリ付  
(九州地区4.8ミリ付)



交換自在

■型式名称/小売価格(税込)

製粉ユニット付	L-S	¥83,160
味噌ユニット付	L-B	¥82,080
製粉・味噌ユニット付	L-SB	¥102,600
製粉・味噌(豆腐)ユニット付	L-SBT	¥110,160

(注)豆腐づくりは、味噌ユニットに  
豆腐プレート(T)(1.6ミリ)(オプション)が必要です。

家庭用  
こだま号

K1シリーズ

製餅・製粉機  
(ベルトカバー付)  
(モートルセット台なし)



(掲載は餅部品付)

■能率/時間(材料重量)

餅ねり	4.2kg(3升)/5分
味噌すり(プレート5mm)	大豆(蒸し・煮) 200kg
豆腐豆すり(製粉部分使用)	60kg
粉碎(製粉)	6~50kg

■仕様

こだま号K1(モートルなし)	ホッパー容量	13ℓ
機体寸法(mm)	(W)390×(D)470×(H)447	
	重量	15kg
こだま号K2(モートル付)	ホッパー容量	13ℓ
	機体寸法(mm)	(W)390×(D)480×(H)680
	重量	30kg
電源	単相100V/400W-750W	

K2シリーズ(万能機)

モートルセット型式



■型式名称/小売価格(税込)

こだま号K1	製餅機	K1-MV	¥59,400
	製粉機	K1-SV	¥62,640
	製餅・製粉機	K1-MSV	¥64,800
こだま号K2	製餅機	K2-M(M)	¥101,520
	味噌すり機	K2-B(M)	¥102,600
	製粉機	K2-S(M)	¥104,760
	万能機(全77子付)	K2-B(MS/M)	¥112,320
	※ 万能機(全77子付)	K2-B(MS/S7)	¥140,400

※印は単相750Wモートル付

家庭用・業務用  
ひかり号

製粉・粉碎機 A1・A2シリーズ

業務用の強力な製粉、粉碎機。  
モートルセット型もあります。

A1-V・A2-V  
(ベルトカバー付)  
(モートルセット台なし)



A1-MS・A2-MS  
(モートルセット型式)



■能率/時間(材料重量)

型式	A1-V	A1-MS(S7)	A1-MS(P7)	A2-V	A2-MS(S7)	A2-MS(P7)	A2-MS(P15)
粉碎(製粉)	10~100kg			20~200kg			

■仕様/小売価格(税込)

型式	A1-V	A1-MS(S7)	A1-MS(P7)	A2-V	A2-MS(S7)	A2-MS(P7)	A2-MS(P15)
ホッパー容量	36ℓ			54ℓ			
寸法(W×D×H)	A1-V 386×477×738			A2-V 502×621×883			
	A1-MS 386×477×1050			A2-MS 502×621×1220			
重量	22kg	39kg	35kg	35kg	52kg	48kg	55kg
電源	モートルなし	単相100V	三相200V	モートルなし	単相100V	三相200V	三相200V
	-	750W	750W	-	750W	750W	1.5KW
小売価格	¥79,920	¥153,360	¥146,880	¥99,360	¥172,800	¥164,160	¥191,160

表示価格はすべて税込価格(8%)です。

家庭用・共同用  
**ニューこだま号**  
万能機・NKシリーズ

ユニット交換で製粉、餅ねり、味噌(豆腐)豆摺に最適です。

製粉ユニット



餅ユニット



味噌ユニット

標準プレート3ミリ付  
(九州地区4.8ミリ付)



交換自在

交換自在

製餅  
つき  
機

■能率/時間(材料重量)		
製粉	米	6~12kg
	そば・小麦	4~8kg
味噌すり (標準プレート3mm)	大豆 (蒸し・煮)	220kg
豆腐すり(プレート1.6mm)		50kg
餅ねり		4.2kg(3升)/5分

■仕様	
機体寸法(mm)	(W)350×(D)362×(H)512
重量	30kg
電源	単相100V/400W

■型式名称/小売価格(税込)		
製粉ユニット付	NK-S	¥99,360
味噌ユニット付	NK-B	¥98,280
餅ユニット付	NK-M	¥102,600
製粉・味噌ユニット付	NK-SB	¥126,360
餅・味噌ユニット付	NK-MB	¥129,600
餅・製粉ユニット付	NK-MS	¥130,680
餅・製粉・味噌ユニット付	NK-MSB	¥149,040

(注)豆腐づくりは、味噌ユニットに豆腐プレート(T)(1.6ミリ)(オプション)が必要です。

家庭用コンパクトタイプ  
**電動フルイ機**

そば粉、小麦粉、米粉など用途に合わせてご使用いただけます。

**SN-A** (L-Sセットタイプ)  
そば適応型  
2段網20メッシュ×60メッシュ



**SN-R** (L-Sセットタイプ)  
米粉適応型(タタキ内蔵)  
1段網80メッシュ



セット  
使用例

目詰り防止  
タタキ付



**SN-B** (A1-MSセットタイプ)  
そば適応型  
2段網20メッシュ×60メッシュ



**SN-K** (A1-MSセットタイプ)  
小麦適応型(ブラシ内蔵)  
2段網20メッシュ×80メッシュ



セット  
使用例

目詰り防止  
ブラシ付



■能率/時間(材料重量)		
SN-A	そば・小麦	5~7kg
SN-R	米	6~8kg

■型式名称/小売価格(税込)	
電動フルイ機	SN-A ¥95,040
	SN-R ¥95,040

※(SN-A:オプション替網40, 50, 70, 80メッシュ別売り/ SN-R:オプション替網50, 60, 70, 90, 100メッシュ別売り)

■仕様		ふるい網はステンレスアミです。	
SN-A (2段網タイプ)	機体寸法(mm)	(W)610×(D)334×(H)280	
	標準網目	上網20メッシュ/仕上網60メッシュ	
SN-R (1段網タイプ)	重量	15kg	
	電源	単相100V/25W*ハードモトル	
	機体寸法(mm)	(W)610×(D)300×(H)280	
SN-R (1段網タイプ)	標準網目	仕上網80メッシュ	
	重量	15kg	
	電源	単相100V/25W*ハードモトル	

■能率/時間(材料重量)		
SN-B	そば	10~15kg
SN-K	小麦	10~15kg

■型式名称/小売価格(税込)	
電動フルイ機	SN-B ¥133,920
	SN-K ¥172,800

※(SN-B:オプション替網40, 50, 70, 80メッシュ別売り/ SN-K:オプション替網40, 50, 60, 70メッシュ別売り)

■仕様		ふるい網はステンレスアミです。	
SN-B/2段網 (そば適応型)	機体寸法(mm)	(W)730×(D)350×(H)398	
	標準網目	上網20メッシュ/仕上網60メッシュ	
SN-K/2段網 (小麦適応型)	重量	22kg	
	電源	単相100V/25W*ハードモトル	
	機体寸法(mm)	(W)730×(D)350×(H)398	
SN-K/2段網 (小麦適応型)	標準網目	上網20メッシュ/仕上網60メッシュ	
	重量	22kg	
	電源	単相100V/25W*ハードモトル	

表示価格はすべて税込価格(8%)です。



## 電動石臼製粉機

臼太郎 JC-360BW(フルイ機付)

コンパクト設計で、  
お好みの粉質(微粉、粗挽き等)に  
挽き分けられます。

空挽き防止センサー付/  
無段変速装置付



製餅  
つき  
機機

■仕様

石臼直径	36cm
回転数	無段変速装置 (10~30回転/分)
使用モーター	単相240W
能率	1kg~3kg/時
ホッパー容量	5kg
機体寸法(cm)	幅49×奥行71×高123
重量	150kg
小売価格(税込)	¥972,000

●センサー解除ボタン装置付です。

## 業務用 粉太郎シリーズ

そば適応型

粉太郎SN-C  
標準タイプ



粉太郎SN-C19  
昇降機付



粉太郎2号(フルイ機内蔵)  
大型タイプ



仕様	機種	粉太郎SN-C	粉太郎SN-C19	粉太郎2号
製粉機仕様	A1型(中型)・単三相750W付ホッパー容量30ℓ(25kg入)	A1型(中型)・単三相750W付ホッパー容量30ℓ(25kg入)	A2型(大型)・三相1.5KW付ホッパー容量30ℓ(25kg入)	
自動ふるい機仕様	単相100V/25Wギヤードモーター	単相100V/25Wギヤードモーター	単相100V/25Wギヤード・40Wギヤードモーター	モーターは製粉機と直結
	仕上り寸法 300×400mm	仕上り寸法 300×400mm	仕上り寸法 300×400mm	仕上り寸法 500×550mm
	上網20メッシュ仕上り60メッシュ	上網20メッシュ仕上り60メッシュ	上網20メッシュ仕上り60メッシュ	網目数60メッシュ(1番粉)×20メッシュ(2番粉)
製粉能力(毎時)	玄そば10~15kg(材料重量)	玄そば10~15kg(材料重量)	玄そば10~15kg(材料重量)	30~45kg(材料重量)
ふるい機仕分能力	1番粉約50~55%、2番粉25%、皮約20~25%(重量比)			
据置面積(mm)	横1200×巾550×高1280(重量85kg)	横1240×巾550×高1900(重量110kg)	横1085×巾640×高1210(重量200kg)	
小売価格(税込)	¥367,200	¥561,600	¥864,000	

## 手動フルイ機

TFシリーズ

超カンタン!  
お手軽にふるい分けできます!



実用新案申請中

■仕様

	TF301 (1段式)	TF302 (2段式)	TF371 (1段式)	TF372 (2段式)
機体寸法(mm) (幅×奥×高)	320×540×430	320×540×520	410×620×480	410×620×580
機体重量	8kg	8kg	12kg	12kg
粉受箱容量	4.7リットル(粉1.8kg)		7.5リットル(粉2.5kg)	
木ふるいサイズ (mm)	300φ×90H	(300φ×90H)×2	370φ×90H	(370φ×90H)×2
小売価格 (税込)	¥35,640	¥43,200	¥47,520	¥56,160

※標準装備は20メッシュが60メッシュのどちらかの網をお選びいただけます。

## 電動粉フルイ機

SN-201

ボックス型ふるい機。  
面倒な粉のふるい分けに!



■仕様

機体寸法(mm)	巾×奥行×高さ	350×538×327
重量		21kg
使用モーター		40W/単相100V
能率	粉重量(1回)2kgとして約5分 (ふるい網60メッシュの場合)	
小売価格(税込)		¥162,000

●フルイメッシュは各種あります(オプション)

## 業務用 電動粉フルイ機

SN-300

場所をとらない粉受容器一体型



■仕様

機体寸法(mm)	巾×奥行×高さ	430×430×540
重量		45kg
使用モーター		単相100V×90W (インバーター制御)
能率	粉重量(1回)1kgとして約2.5分 (ふるい網60メッシュの場合)	
小売価格(税込)		¥237,600

●フルイメッシュは各種あります(オプション)

表示価格はすべて税込価格(8%)です。

業務用  
高速粉碎機

HSシリーズ

粗粉から微粉まで、  
高速粉碎の万能タイプ。

HS-10(M15)型  
HS-20(M22)型

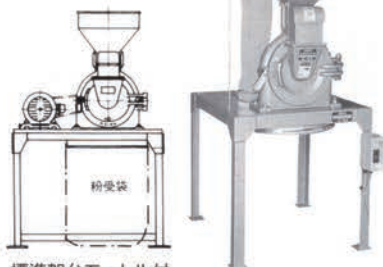

標準架台モートル付

■仕様

仕様	型式	HS-10(M15)	HS-20(M22)
能率時間 (スクリーン0.2φの場合)		米 20kg	米 32kg
機体寸法(mm) (巾×奥行×高さ) 【標準架台付】		600×600×1330	650×680×1473
使用モニター		三相200V / 1.5 kw	三相200V / 2.2 kw
小売価格(税込)		¥824,040	¥936,360

●HS-30型 3.7kWタイプもあります。

小型玄そば脱皮機

そば太郎 SP-X

玄そばの選別工程と脱皮工程が可能。



■仕様

脱皮能率	毎時7~10kg(玄そば)	
使用モートル	脱皮部	250w(単相)
	選別部	25wギヤード(単相)
	ブロワ	280w(単相)
ホッパー容量	5kg	
機体寸法(cm)	幅90×奥行52×高100	
重量	65kg	
本機付網	3枚付(標準4.8φ 4.5φ 4.2φ)	
小売価格(税込)	¥561,600	

●オプション/各種替網あります。

業務用  
味噌豆摺機

M-32

キャスター付で移動もラクラク!  
ご商売や共同作業などに活躍します。



4.8mmプレート付

掃除もしやすく、メンテナンスもお手軽です。

■仕様

型 式	M-32
能 率	300kg/時
ホッパー容量	36ℓ
出口口径	9cmφ
寸 法 (mm)	幅510×奥610×高860
使用モートル	単相400W
小売価格(税込)	¥429,840

●標準4.8φ付(オプション/3.2φ・4.0φ・6.4φがあります)

業務用  
タテ型フルイ機

SN-370N

そば粉・小麦粉のふるい分け  
異物取りに最適!!



■仕様

機体寸法(mm)	巾×奥行×高さ	500×640×540
重 量	50kg	
使用モートル	単相100V×90W (インバーター制御)	
能 率	粉重量(1回)2kgとして約2分 (ふるい網60メッシュの場合)	
小売価格(税込)	¥378,000	

●フルイメッシュは各種あります(オプション)

家庭用  
みそすり・ミンチ

手動型



No.22S

No.10SH

	プレート(φ)	材質
No.10SH	70mm	錫引
小売価格(税込)	¥30,240	

	プレート(φ)	材質
No.22S	81mm	錫引
小売価格(税込)	¥45,360	

家庭用  
NEWよめっこさん

Y-308B



健康づくりに  
ぜひ一台。

●生大豆、  
にぼし(いり粉)、  
シイタケ、ゴマ、  
薬草の粉碎に。

小売価格(税込)

¥15,120

表示価格はすべて税込価格(8%)です。

製餅  
つき  
機機



餅練機

横型餅練機

業務用 単式・2連式餅練機

ねり餅ならではのきめ細かい食感と豊かな風味!

● 1台3役!!

餅練機(製粉機・味噌切機 ※)

※味噌切りユニット ¥15,120(税込) [オプション]  
製粉ユニット ¥21,000(税込) [オプション]  
(テフロン仕様にはご使用できません)



横型餅練機(標準仕様)

100v/0.55kw 200v/0.75kw

¥131,500+消費税 [本体 ¥55,500+消費税]



横型餅練機(テフロン仕様)

100v/0.55kw 200v/0.75kw

¥189,000+消費税 [本体 ¥125,000+消費税]



単式餅練機

200v/1.5kwモーター内蔵

¥466,000+消費税

[本体 ¥334,000+消費税]



2連式餅練機

200v/2.2kwモーター内蔵

¥672,000+消費税

[本体 ¥606,000+消費税]

製餅  
つき  
機機

機種名	横型餅練機	単体式餅練機	2連式餅練機
容量(kg)	10	30	30
動力(kw)	100v/0.55 200v/0.75	200v/1.5	200v/2.2
能率(kg/h)	60	180	180
寸法(mm) 高×幅×奥行	725×385×605	1200×580×665	1200×580×895

●業務用餅練機のテフロン加工も別途お見積もりいたします。

味噌摺機

手作りの味噌作りに!

手動式 ¥55,400+消費税

電動式 ¥100,800+消費税

(100v/200wモーター付)



製粉機・電動フルイ機

製粉機シリーズ

粗挽きも微粉も  
お好みのまま!

- ・玄米・白米・もち米
- ・蕎麦
- ・大麦・小麦・ハト麦
- ・大豆(きな粉)
- ・胡麻
- ・雑穀(粟・稗・黍等)
- ・乾燥野菜・海藻
- ・魚骨等



1号製粉機

200v/2.2kwモーター内蔵

¥620,000+消費税



2号製粉機

200v/1.5kwモーター内蔵

¥223,000+消費税



3号製粉機

100v/0.55kwモーター内蔵

200v/0.75kwモーター内蔵

¥160,000+消費税

機種名	1号製粉機	2号製粉機	3号製粉機
容量(kg)	35	20	20
動力(kw)	200v/2.2	200v/1.5	100v/0.55 200v/0.75
能率(kg/h)	300(米粉) 135(蕎麦)	200(米粉) 55(蕎麦)	100(米粉) 25(蕎麦)
寸法(mm)	1535	1160	1140
高×幅×奥行	×500×1010	×385×590	×385×550

電動フルイ機 MFシリーズ

フルイ網は左右にスライド  
オリジナル横振動方式!!  
上下2段式の網で効率良く  
ふるい分けます。



電動フルイ機 MF3S

¥256,000+消費税



電動フルイ機 MF2S

¥400,000+消費税



製粉機とフルイ機の組合せイメージ  
(例:3号製粉機+MF3S)



高エネルギー型

電動フルイ機 MF1

¥1,400,000+消費税

※フルイ網は上綱が20メッシュ、下綱が60メッシュが標準です。  
上綱・下綱ともオプションで10メッシュ単位で替網があります。

機種名	MF1	MF2S	MF3S
動力(w)	200v/200	100v/90 200v/90	100v/60 200v/60
フルイ網 (メッシュ)	20(上綱) 60(下綱)	20(上綱) 60(下綱)	20(上綱) 60(下綱)
能率(kg/h)	120(米粉) 140(蕎麦)	70 (米粉・蕎麦)	35 (米粉・蕎麦)
寸法(mm)	800~840	455~505	455~505
高×幅×奥行	×1015×1100	×785×840	×685×710

自動製粉システム

製粉プラントをダウンサイジング。30分で12kg(粒度60メッシュ)の生産能力!



蕎麦仕様  
自動製粉システム MSP-2S

¥1,870,000+消費税

※能率は一袋(22.5kg)の玄蕎麦から  
粒度60メッシュの蕎麦粉が生産で  
きる時間当たりの量を示します。  
※アジャスターとキャストは標準で  
装備しています。

機種名	MSP-2S
容量(kg)	30
動力(kw)	200v/1.5
能率	12kg/0.5h 16kg/ 1h
寸法(mm)	1990
高×幅×奥行	×1450×1250

希望小売価格は税別価格です。

# 製粉機 製品ラインナップ

## ～家庭用製粉機シリーズ～

- キメの細かいキレイな粉が出来ます！ ■電源100V家庭用！
- 前面のダイヤルで粒度調整が可能！ ■標準で万能ロールを装備！

### ～主な材料～

- 米粉 ●そば粉 ●小麦粉
- きな粉 ●黒豆粉 ●お茶 ●ウコン

### 1.5kg未満の方におススメ！

【低速回転タイプ】

- 米粉
- そば粉
- 小麦粉
- きな粉
- お茶
- ウコン

【付属品】

- ①ブラシ
- ②手ぶるい 50メッシュ

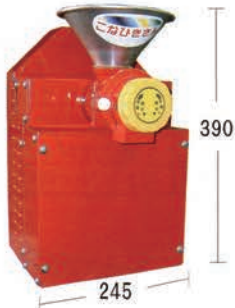

ホッパー容量: 750cc

白の材質: 工具鋼

**KJ-0**

単相100V

No.0000066700

メーカー希望小売価格 45,000円 + 税

1時間あたり白米約2～3.5kg

高さ390幅245奥行265

モーター出力: 100V/180w

### 3kg未満の方におススメ！

- 米粉
- そば粉
- 小麦粉
- きな粉
- お茶
- ウコン

【付属品】

- ①ブラシ
- ②手ぶるい 50メッシュ
- ③手ぶるい 60メッシュ



ホッパー容量: 1150cc

白の材質: 工具鋼

**KJ-2**

単相100V

No.0000077530

メーカー希望小売価格 52,300円 + 税

1時間あたり白米約2.5～4kg

高さ360幅218奥行310

モーター出力: 100V/180w

### 5kg以上の方におススメ！

- 米粉
- そば粉
- 小麦粉
- きな粉
- お茶
- ウコン

【付属品】

- ①ブラシ
- ②手ぶるい 50メッシュ



ホッパー容量: 5500cc

白の材質: 焼き入り鋳物

**M-250A**

**300A**

単相100V

No.0000121600

メーカー希望小売価格 76,000円 + 税

No.0000118300 79,800円 + 税

1時間あたり白米約10kg

高さ467幅270奥行480

モーター出力: 100V/250-300w

家庭用製粉機 付属品の種類 (※内容は機種によって異なります。)



KJ-0/KJ-2専用別売りオプション

【米粉専用ロール】 ～2段粉碎が可能～

材料を粉碎しながら送り込むので 効率アップします！



価格 5,143円 + 税

※注意: こちらの部品は、M-250A/300Aには適応しません

## ～電動フルイ機～

フルイ分けにお困りの方！製粉機をお使いの方は、お手持ちの商品と組み合わせて使用出来ます！（基本は宝田製粉機となります）

粗い粉は前方へ、仕上がりが粉は下のタッパに集められます。※前方より出た粉は製粉機に戻して下さい。

**F-180**

単相100V

No.0000080000

メーカー希望小売価格 55,300円 + 税

フルイ能力: 米粉60メッシュ約7kg/時間

80メッシュ約5kg/時間

荷台寸法: 幅255×奥行326

寸法: 高さ350×幅340×奥行770

【付属品】

- 仕上がり粉タッパ
- アメゴムバンド
- 網: 60メッシュ

※フルイ網はステンレス製です。  
※80メッシュの網もあります。



家庭用の2機種には、材質は工具鋼、ロストワックス製法(高精度)の白を (KJ-0/KJ-2) 使用しています。

M-250A/300Aは、業務用と同じ焼き入れの鋳物の白を使用しています。

(焼き入れとは…金属を高温から素早く冷やし、硬くする熱処理のことです。)

希望小売価格は税別価格です。

**エア-剪定機器 エア-チョッキリシリーズ**

**エア-チョッキリ TS-20/TS-27**



- 切断能力 10~20mm/20~30mm ● 重量 570g/660g
- 必要空気量 580ml/820ml ● 握り外周 約16cm/17cm
- 最適な樹木 ブドウ・キウイ・花梨・柿・梅・桃・キウイ・イチジク・ブドウ・リンゴ
- 付属品 25cc専用オイル、説明書

小売価格(税別)  
TS-20/¥27,000 TS-27/¥29,000

※弊社基準はスーパーカブラ使用です  
TS-20 / No.3110041400 TS-27 / No.3110044400

**エア-チョッキリ TS-404**

No.3110069000



- 切断能力 30~40mm ● 重量 910g
- 必要空気量 1360ml ● 握り外周 約16cm
- 最適な樹木 梨・柿・梅・桃・くわキウイ・イチジク・ブドウ・リンゴ
- 付属品 25cc専用オイル、説明書調整工具、六角レンチ

小売価格(税別)  
¥45,000

※弊社基準はスーパーカブラ使用です

**電動剪定鋏**

**エレクローブ F3010**



- 【切断能力】 40mm
- 【鋏重量】 830g
- 【バッテリー重量】 2400g
- 【使用時間】 8時間
- 【充電時間】 5時間

No.3110424000  
小売価格(税別)  
¥265,000

**超太枝剪定用 エア-チョッキリ TS-50(110cm)**



※弊社基準はスーパーカブラ使用です

※コンプレッサーは2倍型をお使いください

- 切断能力 40~50mm ● 重量 2600g ● 必要空気量 6200ml
- 握り外周 約15cm ● 全長 110cm ● 最適 樹木や街路樹
- 付属品 25cc専用オイル、説明書

小売価格(税別)  
No.3110105600 ¥69,000

**高太枝剪定用 ポールエア-チョッキリ 匠 TPS-1300H(1300cm)/TPS-2000H(2000cm)**

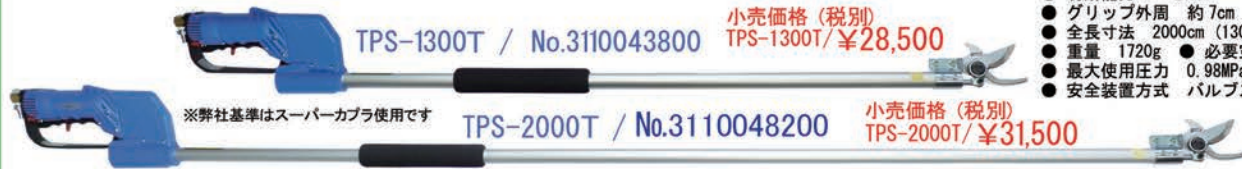

※弊社基準はスーパーカブラ使用です

TPS-1300T / No.3110043800

小売価格(税別)  
TPS-1300T/¥28,500

TPS-2000T / No.3110048200

小売価格(税別)  
TPS-2000T/¥31,500

- 切断能力 ~20mm
- グリップ外周 約7cm
- 全長寸法 2000cm(1300cm)
- 重量 1720g ● 必要空気量 820ml
- 最大使用圧力 0.98MPa(10kgf/cm<sup>2</sup>)
- 安全装置方式 バルブストップ

**エア-コンプレッサー 虎コンパワーシリーズ**

**虎コンパワー ポータブル型/ポータブル2倍型**

**TTP-PM/TTP-PM-2C**



TTP-PM/No.3110257000  
TTP-PM-2C / No.3110331200

小売価格(税別)  
TTP-PM/¥168,000  
TTP-PM-2C/¥216,500

- ハサミ取付数 1丁/2丁
- タンク容量 3.0L / 6.5L ● 重量 30kg / 39kg
- タンク内最高圧力 0.98MPa(9.9kgf/cm<sup>2</sup>)
- 付属品 プラグレンチ、説明書、500cc専用オイル / プラグレンチ、説明書

※ポータブル2倍型はオイルレスコンプレッサー

**虎コンパワー カート2倍型 TTP-WMC-2C**



No.3110370200

小売価格(税別)  
¥242,000

- ハサミ取付数 2丁
- タンク容量 6.5L ● 重量 49kg
- タンク内最高圧力 0.98MPa(9.9kgf/cm<sup>2</sup>)
- 付属品 プラグレンチ、説明書
- ※オイルレスコンプレッサー

**虎コンパワー 自走一輪型 TTP-GM**

No.3110379200



小売価格(税別)  
¥248,000

- ハサミ取付数 1丁
- タンク容量 3.4L
- 重量 52kg
- タンク内最高圧力 0.98MPa(9.9kgf/cm<sup>2</sup>)
- 付属品 プラグレンチ、説明書、500cc専用オイル

**剪定鋏 匠 TS-AT**



小売価格(税別)  
¥6,500

No.3110010000

- 全長寸法 200cm ● 刃長 65mm
- 重量 280g
- 付属品 予備用バネ

**エアホース TH-25M**

- エアホースの延長交換用 25m専用ジョイント(スーパーカブラ)付き

小売価格(税別)  
No.3110011600 ¥7,600

**封かん機**

CRN-18N  
No.3110165200



**用途**

ダンボールケースの組立  
<使用針>  
1000発・ロール式

小売価格(税別)  
¥108,000

希望小売価格は税別価格です。

**鳥獣対策** スズメ・カラス・ヒヨドリ・ムクドリなど

農  
機  
具

**バードキラー LPE-5**

No.3110081800  
小売価格(税別)  
¥58,000



- 設置場所 果樹園/田畑/空港など
- 威嚇方法 爆発音
- 運転 電子コントローラーにて制御
  - ・光センサーによる昼夜運転自動切り替え
  - ・運転間隔はダイヤルで約30秒~約10分間隔で調整
  - ・爆発音量をダイヤル調整
- ご用意いただくもの
  - ・単一乾電池6本 / プロパンガス
- 付属品
  - ・ドライバー×2
  - ・取扱説明書
  - ・危険表示板×2
  - ・耳栓×1

**バードパンチャー2 LPE-BP2 / LPE-BPP2**

LPE-BP2 / LPE-BPP2  
No.3110108800

LPE-BP2 / LPE-BPP2  
小売価格(税別)  
¥77,000



- 設置場所 棚、傾斜のある果樹園/牛、豚舎
- 威嚇方法 爆発音と共にパンチボールと、おどし羽が飛び上がる
- 打上高さ 垂直方向 約4m50cm
- 運転 電子コントローラーにて制御
  - ・光センサーによる昼夜運転自動切り替え
  - ・運転間隔はダイヤルで約30秒~約10分間隔で調整
  - ・爆発音量を極小~大の範囲でダイヤル調整
- ご用意いただくもの
  - ・単一乾電池6本
  - ・LPE-BP(カセットタイプ)はカセットボンベ
  - ・LPE-BPP(プロパンタイプ)はプロパンガス
- 付属品
  - ・ドライバー×2
  - ・防風カバー
  - ・危険表示板×2
  - ・おどし羽根×1(予備)
  - ・取扱説明書

**ドンピカ LPE-H5**

No.3110125600  
小売価格(税別)  
¥89,000



- 設置場所 果樹園など
- 威嚇方法 爆発音とともに発射体とタカ羽根が飛び上がる
- 打上高さ 垂直方向 約10m
- 運転 電子コントローラーにて制御
  - ・光センサーによる昼夜運転自動切り替え
  - ・運転間隔はダイヤルで約30秒~約10分間隔で調整
  - ・爆発音量を極小~大の範囲でダイヤル調整
- ご用意いただくもの
  - ・単一乾電池6本 / 張り綱 / プロパンガス / 杭
- 付属品
  - ・ドライバー×2
  - ・タカ羽根(黒)×2
  - ・危険表示板×2
  - ・タカ羽根(黄黒)×1
  - ・取扱説明書

**ロケットバング LPE-RB-C5**

No.3110125600  
小売価格(税別)  
¥89,000



- 設置場所 果樹園/田畑 / レンコン畑/畜舎
- 威嚇方法 爆発音と共におどしボールが斜め上方に飛び出す
- 打上距離 斜め横方向 約30m
- 運転 電子コントローラーにて制御
  - ・光センサーによる昼夜運転自動切り替え
  - ・運転間隔はダイヤルで約30秒~約10分間隔で調整
  - ・爆発音量を小~大の範囲でダイヤル調整
- ご用意いただくもの
  - ・単一乾電池6本
  - ・プロパンガス
- 付属品
  - ・ドライバー×2
  - ・防風カバー
  - ・危険表示板×2
  - ・おどし羽根×1(予備)
  - ・取扱説明書

**天敵ニラミトリサッタ2 TSS-DSC2**



- 対象 カラス・ムクドリ / ヒヨドリ・スズメ等
- 設置場所 果樹園・畑など
- 威嚇方法 断末魔の悲鳴音 嫌がるスイープ音 (全6種類の音声パターン)
- 有効範囲 約3反 (注:環境により変化)
- 出力音量 MAX95dB (スピーカー正面10m地点)
- 電源 12V バッテリー(別売)
- 電源コード 長さ5m 接続部はワニグチクリップ
- 寸法 高さ40×幅20×奥行20cm

小売価格(税別)  
¥34,000

No.3110048000

**蚊とりプロ TKC-01**

- 捕獲方法 誘虫剤、誘虫灯 ファンによる吸込み
- 電源 AC100V 家庭用電源

蚊はもちろん、  
蟻やハエなども  
強力に誘因、捕獲



No.3110015300  
小売価格(税別)  
¥10,000

**モグラ一番 TCM-02**

- 両面扉式 モグラ捕獲器
- モグラの習性を踏まえた捕獲方法解説付き

直径5cm×  
全長26cm  
2本入り



No.3110003600  
小売価格(税別)  
¥2,350

希望小売価格は税別価格です。

★ エンジンスターター "バッテリーカ"

バッテリーあがりの助っ人！業界No.1の信頼性！



CRX-1210

12V専用機

大きさ:200×300×300H  
重さ:10kg  
エンジン始動能力:12V  
300A  
希望小売価格 ¥90,000(税別)  
No-2530124000



12・24V兼用機

KL-24G  
大きさ:162×345×230H、重さ:12kg  
エンジン始動能力:12V/24V、350A  
希望小売価格 ¥95,000(税別)  
No-2530131000

KL-36G  
大きさ:162×425×250H、重さ:16kg  
エンジン始動能力:12V/24V、400A  
希望小売価格 ¥150,000(税別)  
No-2530210000

KL-48G  
大きさ:162×445×270H、重さ:21kg  
エンジン始動能力:12V/24V、600A  
希望小売価格 ¥185,000(税別)  
No-2530255000

★ ソーラー充電器

バッテリーの維持充電に



トラクターの充電に  
SP-250・SM-250



電柵の補充電に  
SP-250

SP-250  
大きさ:187×255×17H  
重さ:0.5kg  
出力:DC-18V、4.5W  
希望小売価格 ¥24,000(税別)  
No-2530025000

SM-250  
大きさ:258×405×19H  
重さ:1kg  
出力:DC-36V、9W  
希望小売価格 ¥30,000(税別)  
No-2530037500

★ 電圧変換機 "サントランサー"



F-30

大きさ:175×280×180H  
重さ:11.5kg  
入力:200V  
出力:100V×2  
115V×2  
3KVA  
希望小売価格 ¥48,000(税別)  
No-2530055000

★ 農薬攪拌機 "うずしお"



K-750S

大きさ:270Φ×380H  
重さ:約4kg  
入力:12V  
希望小売価格 ¥70,000(税別)  
No-2530115500

★ ほうれん草 収穫器 "らくらく君"



YK-200

大きさ:全幅285×全長1315  
刃物サイズ:全幅30×全長200  
重さ:約1kg  
希望小売価格 ¥30,000(税別)  
No-2530045000

★ 盗難予防機 "まもる君"



MK-100

大きさ:58×83×28D  
重さ:約300g  
入力:12V  
希望小売価格 ¥50,000(税別)  
No-2530075000

希望小売価格は税別価格です。

ダイヤスプレー 園芸用などに、持ちやすさ、使いやすさで定評です。

海外でも大好評

シリンダーが10度上向きの本体構造は、指が多く掛り、テコの原理を有効に利用して軽く噴霧できます。

**No. 500**  
ピストル型  
容量 500mL  
●一回のハンドル操作で 1mL噴霧  
●カラー3色：レッド・アイボリー・グリーン  
小売価格+税 730円  
No.319000910



**No. 530**  
ロングピストル型  
容量 500mL  
●ロングノズル(18cm)つき  
●一回のハンドル操作で 1mL噴霧  
●カラー2色：レッド・グリーン  
小売価格+税 1,300円  
No.3190001630



使いやすく大好評な 大型ピストルタイプ

強力 2倍噴霧

**No. 550**  
アルファ  
容量 1000mL  
●一回のハンドル操作で 2mL噴霧  
●カラー2色：レッド・グリーン  
小売価格+税 1,260円  
No.3190001580



**No. 555**  
ロングアルファ  
容量 1000mL  
●ロングノズル(18cm)つき  
●一回のハンドル操作で 2mL噴霧  
●カラー2色：レッド・グリーン  
小売価格+税 1,560円  
No.3190001950



どんな角度でもラクラク噴霧 Swing シリーズ

★どんな角度でも噴霧できるので 液は最後まで無駄なく噴霧できます。

**No. 705**  
スウィング500  
容量 500mL  
●カラー3色：レッド・アイボリー・グリーン  
小売価格+税 840円  
No.3190001700



**No. 707**  
ロングスウィング500  
容量 500mL  
●カラー3色：レッド・アイボリー・グリーン  
小売価格+税 1,360円  
No.3190001440



**No. 708**  
スウィング1000  
容量 1000mL  
●カラー3色：レッド・アイボリー・グリーン  
小売価格+税 1,150円  
No.3190001440



**No. 709**  
ロングスウィング1000  
容量 1000mL  
●カラー3色：レッド・アイボリー・グリーン  
小売価格+税 1,570円  
No.3190001960



ダイヤスプレー プレッシャー式噴霧器

高性能は使いやすと耐久性に現れる。

耐光性・衝撃性・剛性が向上 ニューシースルー

- ポンプを外すだけで液の注入ができます。
- 安心して使える安全弁装置付き。
- 液量が見えるシースルータンク。

**No. 4100**  
ショートノズルシースルー  
容量 1000mL  
●ノズル 5cm  
●全高 27.5cm  
小売価格+税 2,300円  
No.3190002880



**No. 4130**  
ロングノズルシースルー  
容量 1000mL  
●ノズルパイプ 25cm  
●全高 27.5cm  
小売価格+税 2,700円  
No.3190003380



エンプラ製ノズル45cm付き。除草剤用

・除草剤用に最適、扇状噴霧ノズル

**No. 8241**  
除草剤用  
容量 4L用  
●ノズルパイプ45cm  
●ホース1.5m  
●全高46cm  
小売価格 オープン価格  
No.3190004380



**No. 8261**  
除草剤用  
容量 6L用  
●ノズルパイプ45cm  
●ホース1.5m  
●全高56cm  
小売価格 オープン価格  
No.3190005500



業務用

ホルモン剤散布用 (植物成長調整剤)

キレの良い細かい霧で ฮอร์โมน剤の散布に最適!!

- ノズルパイプの先端部までバルブ弁を挿入、新開発バルブ弁構造でキレの良い噴霧!
- ノズルの穴径が0.4mmなので、細かい霧が噴霧できます。

**No. 7010**  
容量 1L用  
●単頭式ノズル 17cm  
●ホース1.2m  
●全高35cm  
小売価格+税 6,800円  
No.3190008500



No.7000シリーズ プレッシャー式噴霧器

高性能 耐久性に優れ、使いやすい 一般ユーザーから専門ユーザーまで大好評!

- 液が入れやすいジョーゴ型注入口。
- 必要以上の圧力が外部に逃げる自動安全弁付き。
- 強く錆びないノズル。
- 持ち運びに便利な肩掛けベルト付き。

**No. 7400**  
容量 4L用  
●単頭式ノズル 39cm  
●ホース2m  
●全高44cm  
小売価格+税 6,600円  
No.3190008250



**No. 7500**  
容量 5L用  
●単頭式ノズル 39cm  
●ホース2m  
●全高49cm  
小売価格+税 7,000円  
No.3190008750



**No. 7700**  
容量 7L用  
●単頭式ノズル 39cm  
●ホース2m  
●全高57cm  
小売価格+税 7,900円  
No.3190009880



最長1.6mまで伸びる 錆びずに強い ステンレス製 ノズルパイプ

**No. 7450**  
容量 4L用  
●単頭式伸縮ノズル 65cm~160cm  
●ホース2m  
●全高44cm  
小売価格+税 8,600円  
No.3190010750



最長2.1mまで伸びる 錆びずに強い ステンレス製 ノズルパイプ

**No. 7560**  
容量 5L用  
●2頭式伸縮ノズル 70cm~210cm  
●ホース5m  
●全高49cm  
小売価格+税 10,400円  
No.3190013000



最長3.0mまで伸びる 錆びずに強い ステンレス製 ノズルパイプ

**No. 7760**  
容量 7L用  
●2頭式伸縮ノズル 95cm~300cm  
●ホース5m  
●全高57cm  
小売価格+税 12,600円  
No.3190015750



最長3.0mまで伸びる 錆びずに強い ステンレス製 ノズルパイプ

**No. 7800**  
容量 12L用  
●2頭式伸縮ノズル 95cm~300cm  
●ホース10m  
●全高58cm  
小売価格+税 18,000円  
No.3190022500



希望小売価格は税別価格です。



Sakae Fuji

# 草焼一番 ハイブリッドバーナー

KY-2500HB KY-5000HB

## 予熱時間

実質 **0分**

メイン燃料は灯油、予熱・クリーニングにカセットボンベのガスを使用で、効率よく2つの燃料を使用し燃料に無駄がありません。面倒くさい予熱や迷惑な詰まりも解決した、画期的なバーナーです。燃料の通り道である熱交換パイプはステンレス製でさびにくく長持ち。

No. 4930032400  
**KY-2500HB**

価格 ¥32,400 (税抜)



タンク一体型  
過圧防止弁付※  
※フンタッチでタンク内の空気が抜けます



No. 4930042800  
**KY-5000HB**

価格 ¥42,800 (税抜)



KY-5000HB用  
オプション機能でフィルターユニット  
(フィルターの掃除・交換が出来る)  
装着できます

価格 ¥6,000 (税抜)

タンク分離型  
過圧防止弁付※  
※フンタッチでタンク内の空気が抜けます



### (特徴) 予熱&ノズルクリーニング

予熱

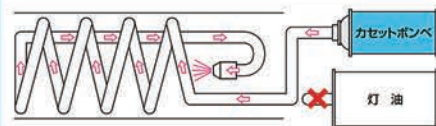

カセットボンベのガスの炎でスピーディー（約15～30秒）に予熱が完了します。また、予熱の間に草焼作業（1,300℃の炎）ができるから燃料にムダがありません。そして、予熱時にススが出ないので、ノズル詰りがありません。

作業中

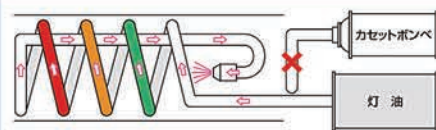

カセットガスより燃料コストの安い灯油で作業するので経済的です。また、灯油を熱交換パイプ（らせん状パイプ）内で完全気化させるので高温の炎が持続します。

クリーニング

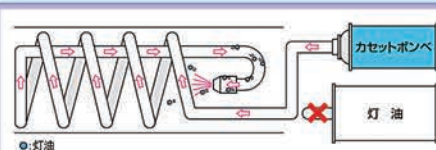

カセットボンベのガスの炎でクリーニングします。熱交換パイプ（らせん状パイプ）内に残った灯油をガスの圧力でほとんど押し出すため、ノズル/パイプ詰りが激減します。

### 製品仕様

※5分間の数値を1時間に換算したものです。

型番	本体寸法(mm) 全長×幅×高さ	本体重量 (燃料含まず)	火口径 (mm)	火炎長さ (mm)	火炎温度	発熱量※	連続燃焼※	予熱方法と時間	タンク容量	JANコード
KY-2500HB	1,233×116×231	3.4kg	φ65	450~500	1,370℃	51.6kW (44,400kcal/h)	約30~40分	カセットボンベのガスで15~30秒	2.0リットル	49 56805 008085
KY-5000HB	バーナー・接手部 1,305×85×167 タンク部φ177×H476 ホース1.6m	5.9kg	φ81	600~800	1,390℃	86.1kW (74,000kcal/h)	約40~50分	カセットボンベのガスで15~30秒	5.0リットル	49 56805 008115

付属品 カセットボンベ (KYB-250)

希望小売価格は税別価格です。

Sakae Fuji

お手軽

カセット  
草焼バーナー

# 楽楽草焼



カセットボンベタイプ  
(使用姿勢に制限があります)

## ガーデニング に最適

### 草焼入門バーナー

- 操作し易く軽量で女性でも安心
- 持ち運びに便利なコンパクトサイズ
- 炎の跳ね返りが少ない
- 圧電点火装置付で簡単着火

No. 4930003000

**KYC-150**

(価格) オープン価格



No. 4930006600

**KYC-300**

(価格) ¥6,600 (税抜)



## 高火力を持続

### ガス強制気化 方式バーナー

- ガスを強制的に気化させ、強力な炎を安定持続
- カセットボンベ使用で灯油バーナー並みの強火力
- 圧電点火装置付で簡単着火

No. 4930013200

**KYC-500**

(価格) ¥13,200 (税抜)

ワンタッチプッシュ式で  
ボンベの着脱が簡単



No. 4930018200

**KYC-700**

(価格) ¥18,200 (税抜)

ロックレバー仕様で  
ボンベ2本一発装着



### 製品仕様

※5分間の数値を1時間に換算したものです。

型番	使用ボンベ	本体寸法(mm) 全長×幅×高さ	本体重量 (ボンベ含まず)	火口径 (mm)	火炎長さ (mm)	火炎温度	発熱量※	連続燃焼※	JANコード
KYC-150	KYB-250-G300	220.5×42×84	160g	φ24	約200	1,400℃	3.6kW	約60分	49 56805
	PG300(レバーボンベ)					1,400℃	5.0kW	約40分	007156
KYC-300	KYB-250-G300	646×42×150	295g	φ30	約250	1,300℃	5.8kW	約40~60分	49 56805
	PG300(レバーボンベ)					1,370℃	6.9kW	約35~50分	007125
KYC-500	KYB-250-G300	701×88×136	820g	φ45	約400	1,400℃	20.9kW	約10~30分	49 56805
	PG300(レバーボンベ)					1,400℃	25.6kW	約10~20分	007132
KYC-700	KYB-250-G300	734.5×78×237	1,350g	φ55	約450	1,400℃	29.1kW	約15~40分	49 56805
	PG300(レバーボンベ)					1,400℃	34.9kW	約15~30分	007149

付属品 (KYC-150, KYC-300) カセットボンベ (KYB-250) 1本 (KYC-700) カセットボンベ (KYB-250) 2本

(p:プロパン b:ブタン 数字:%)

### 付属ボンベ

No. 4930000360

**KYB-250**

(b100)

総重量/360g

内容量/250g

(価格) ¥350 (税抜)

JAN/49 56805 900068



### その他適応カセットボンベ

No. 4930001020

**G300** (3本パック)

(b100)

総重量/360g

内容量/250g

(価格) ¥1,020 (税抜)

JAN/49 56805 900037



No. 4930000430

**PG300**

(p20-b80)

総重量/350g

内容量/240g

(価格) ¥430 (税抜)

JAN/49 56805 900044



Since 1937

榮製機株式会社

〒441-0105 愛知県豊川市伊奈町佐藤原68

TEL(0533)73-1190(代)・FAX(0533)73-1196

http://www.sakae-seiki.co.jp/

E-mail:info@sakae-seiki.co.jp

希望小売価格は税別価格です。

TOSHIBA コンプレッサ

東芝産業機器システム(株)

Tank mount Series タンクマウントシリーズ エアコンプレッサ

TOSCON

給油式

VT  
形

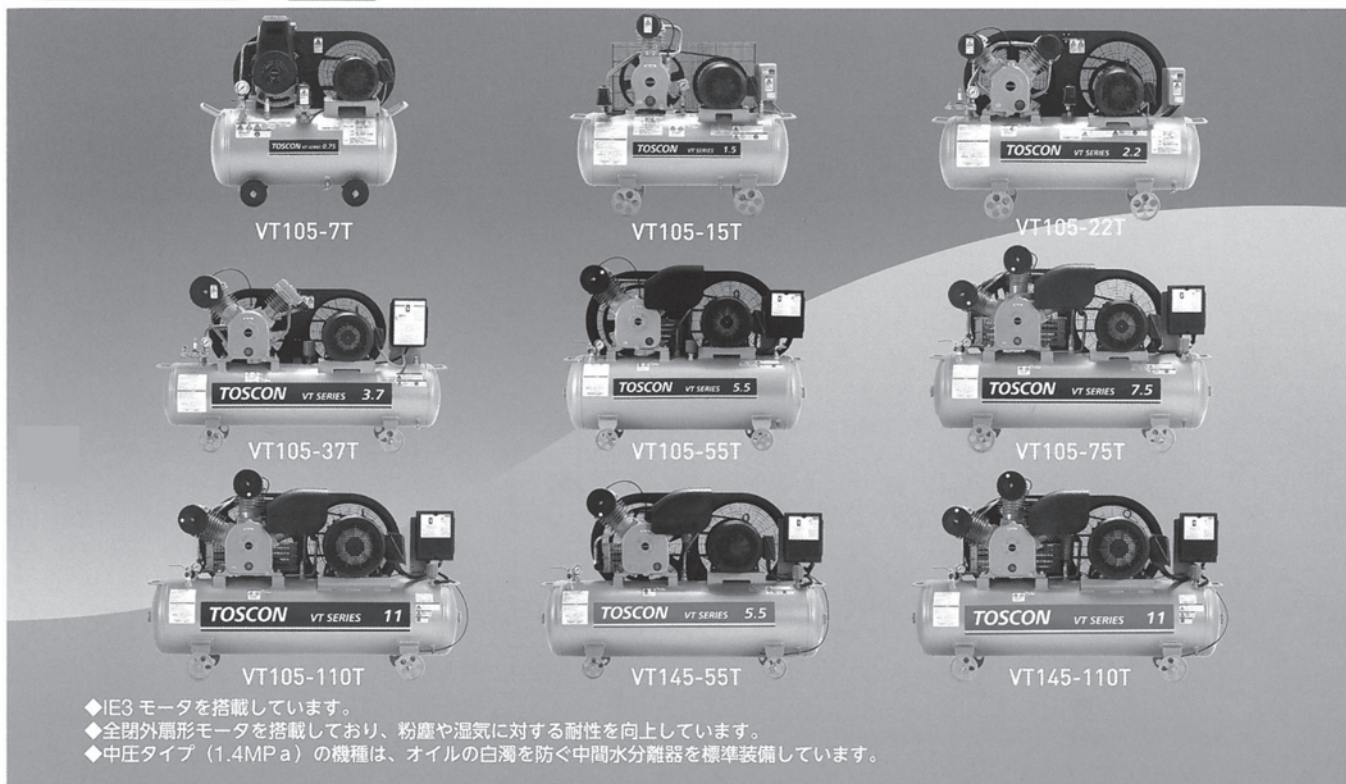

- ◆IE3 モータを搭載しています。
- ◆全閉外扇形モータを搭載しており、粉塵や湿気に対する耐性を向上しています。
- ◆中圧タイプ (1.4MPa) の機種は、オイルの白濁を防ぐ中間水分離器を標準装備しています。

機種及び標準定格仕様

運轉制御方式	モータ定格出力 (kW)	電 源			形式	復帰圧力 ~作動圧力 (MPa)	吐出し 空気量 (L/min)	空気タンク 容積 (L)	空気取出口	中間 水分離器	外形寸法 幅×奥行×高さ (mm)	概略 質量 (kg)	騒音レベル (正面 1.5m) dB (A)
		相数	電圧 (V)	周波数 (Hz)									
低圧 (1.0MPa)	圧力開閉器式	0.75	三相	200V	50	0.8 ~ 1.0	75	39	G1/4 ボールバルブオス×1	なし	775×350×690	49	71
					60						940×380×830	80	69
		50			1150×425×770						108		
		60			1400×430×835						147	72	
		50			1335×575×1000						220	71	
		60			1535×585×1090						276	73	
	2.2	三相	200V	50	0.8 ~ 1.0	255	75	G1/4 ボールバルブオス×2	Rc3/8 ボールバルブメス×1 G1/4 ボールバルブオス×1	なし	1685×640×1100	325	76
	60			1335×575×1000							220	71	
	50			1535×585×1090							276	73	
	60			1535×585×1090							276	73	
	50			1535×585×1090							276	73	
	60			1535×585×1090							276	73	
3.7	三相	200V	50	1.15 ~ 1.4	400	100	Rc3/4 ボールバルブメス×1 G1/4 ボールバルブオス×1	Rc3/4 ボールバルブメス×1 G1/4 ボールバルブオス×1	標準 装備	1335×505×930	153	67	
60			1535×505×930							180	71		
50			1535×575×1000							235	72		
60			1535×575×1000							235	72		
50			1535×585×1090							278	74		
60			1535×585×1090							278	74		
5.5	三相	200V	50	1.15 ~ 1.4	630	155	Rc3/4 ボールバルブメス×1 G1/4 ボールバルブオス×1	Rc3/4 ボールバルブメス×1 G1/4 ボールバルブオス×1	標準 装備	1685×640×1100	328	77	
60			1335×505×930							180	71		
50			1535×575×1000							235	72		
60			1535×575×1000							235	72		
50			1535×585×1090							278	74		
60			1535×585×1090							278	74		
7.5	三相	200V	50	1.15 ~ 1.4	855	180	Rc3/4 ボールバルブメス×1 G1/4 ボールバルブオス×1	Rc3/4 ボールバルブメス×1 G1/4 ボールバルブオス×1	標準 装備	1685×640×1100	328	77	
60			1335×505×930							180	71		
50			1535×575×1000							235	72		
60			1535×575×1000							235	72		
50			1535×585×1090							278	74		
60			1535×585×1090							278	74		
11	三相	200V	50	1.15 ~ 1.4	1285	200	Rc3/4 ボールバルブメス×1 G1/4 ボールバルブオス×1	Rc3/4 ボールバルブメス×1 G1/4 ボールバルブオス×1	標準 装備	1685×640×1100	328	77	
60			1335×505×930							180	71		
50			1535×575×1000							235	72		
60			1535×575×1000							235	72		
50			1535×585×1090							278	74		
60			1535×585×1090							278	74		

1. 吐出空気量は、工場出荷時における最高吐出圧力時に吐き出す空気量を吸込み状態 (大気圧) に換算した平均値です。(保証値は別途お問合せください。)
2. 復帰圧力、作動圧力は制御機器によって繰り返し運轉される圧力範囲を表しています。
3. 騒音値は全負荷時、無響音室での測定に換算した値です。(設置環境により値は変わります。)
4. 寸法はボールバルブ等の突起物は含まれません。
5. 本製品の付属品：第二種圧力容器明細書・タンク寸法図 (タンク容量 40L 以上の機種に添付) 1部、取扱説明書1部、モータ取扱説明書1部
6. 巻末の「安全上のご注意」も併せてご参照ください。

都度見積り致します

# 東芝トップランナーモータ



## プレミアムゴールドモートル

屋内・全閉外扇形  
脚取付  
0.75kW~55kW



図1



図2

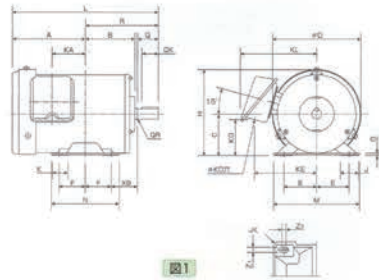

図3

軸端部共通

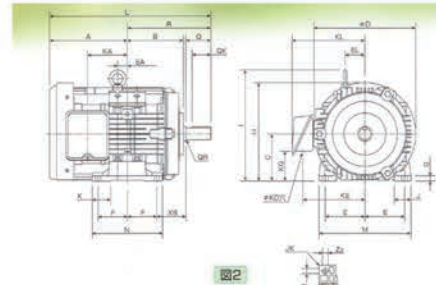

電動製品

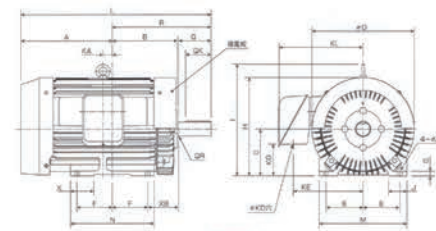
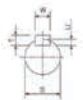
形式	総重 kg	出力 (kW)			極数	寸法 (mm)																
		2極	4極	6極		A	B	C	D	E	F	G	H	I	J	K	L	M	N	R	Z (Z <sub>1</sub> ×Z <sub>2</sub> )	X/E
IKH3- FCKK21E/ FBKK21E	80M	0.75	—	—	1	122	95	80	170	62.5	50	4.5	165	—	35	30	262	165	130	140	10×8	50
		—	0.75	—		140	—	—	—	—	—	—	—	—	—	—	—	280	—	—	—	—
3.7kW以下 IKH3- FCKA21E/ FBKA21E	90L	1.5 2.2	1.5	0.75	2	154.5	113.5	90	202	70	62.5	10	191	—	40	40	323	176	149	168.5	10×12	56
	100L	—	2.2	—		178 207	128	100	202	80	70	12	201	239.5	40	46	371 400	200	168	193	12×14	63
11kW以下 IKH3- FCKA21E/ FBKA21E	112M	3.7 —	3.7	—	2	186 219	134	112	243	95	70	12	233.5	263.5	40	44	386 419	220	168	200	12×14	70
	132S	5.5 7.5	5.5	3.7		210.5	152	132	285	108	70	15	274.5	313	50	50	449.5	260	175	239	12×14	89
15kW以上 TKKH3- FCKA21E/ FBKA21E	132M	—	7.5	5.5	3	229.5	171	132	285	108	89	15	274.5	313	50	50	487.5	260	213	258	12×14	89
	160M	11 15	11	7.5		290	206	160	324	127	105	18	322	365.5	60	60	613	308	250	323	14.5×18.5	108
	160L	18.5	15	11		268	228	160	324	127	127	18	322	365.5	60	60	613	308	294	345	14.5×18.5	108
	180M	22	18.5 22	15		287	236.5	180	391	139.5	120.5	20	375.5	434	60	82.5	638.5	324	286	351.5	14.5	121
TKKH3- FCK21E/ FBK21E	180L	30	30	18.5 22	346	255.5	180	391	139.5	139.5	20	375.5	434	60	82.5	716.5	324	324	370.5	14.5	121	
	200L	37 45	—	—	3	394	280.5	200	441	159	152.5	20	420	478	80	100	789.5	378	360	395.5	18.5	133
		—	37	30													819.5			425.5		
	225S	55 —	—	45	381	287	225	484	178	143	22	467	535	80	120	783 813	413	366	402 432	18.5	149	

形式	JK	EA	EL	端子箱				軸端							ベアリング番号				総質量 (kg)			極数			
				KA	KD	KE	KG	KL	Q	QK	QR	S	W	T	U	2種	4種以上		2種	4種	6種				
IKH3- FCKK21E/ FBKK21E	8	—	—	46	22	121	69	146	40	32	0.5	19	6	6	3.5	6204C3	6204C3	—	—	11.5	—	—	—	80M	
				64												—	—	6204C3	6204C3	—	15.5	—	—		
3.7kW以下 IKH3- FCKA21E/ FBKA21E	5	—	—	70	27	129.5	49	156	50	40	0.5	24	8	7	4	6205C3	6205C3	6205C3	6205C3	18 22	21	18	90L		
	5	22	37.5	93.5	27	129.5	59	156	60	45	0.5	28	8	7	4	—	—	6206C3	6205C3	—	—	29 —	—	100L	
11kW以下 IKH3- FCKA21E/ FBKA21E	5	23	47	95	27	148.5	71	175	60	45	1.5	28	8	7	4	6207C3	6206C3	6207C3	6208C3	33 39	—	—	112M		
	5	24	61	85	35	181.5	67	212	80	63	0.5	38	10	8	5	6308C3	6208C3	6308C3	6208C3	55 59	60	59	132S		
15kW以上 TKKH3- FCKA21E/ FBKA21E	5	24	61	104	35	181.5	67	212	80	63	0.5	38	10	8	5	—	—	—	—	—	—	—	71	74	132M
	5	22	54	126	52	226.5	70	279.5	110	90	2	42	12	8	5	6310C3	6208C3	6310C3	6208C3	92 103	102	96	160M		
TKKH3- FCK21E/ FBK21E	—	—	—	—	91	280	105	345	110	90	0.5	48	14	9	5.5	6212C3	—	6310C3	—	190	180	170	180M		
	—	—	—	20	91	280	105	345	110	90	1.5	55	16	10	6	6212C3	—	6312C3	—	230	230	210 225	180L		
	—	—	—	40	91	300	135	365	110	90	1.5	55	16	10	6	6312C3	6312C3	—	—	320 330	—	—	200L		
	—	—	—	18	91	343	180	440	110	90	1.5	55	16	10	6	6312C3	6312C3	—	—	395	—	—	225S		
—	—	—	—	91	280	105	345	110	90	1.5	65	18	11	7	—	—	6313C3	6312C3	—	—	425	410	—		



# 120 モデル

※2016年2月現在



マキタリチウムイオン  
バッテリーシリーズ全体で **全 249** モデル

タッカ [CT線] P124  
3.0Ah ST312DRF 54,500円 国産  
本体 3.0Ah UB182DZ 11,900円

タッカ [RT線] P124  
3.0Ah ST112DRF 54,500円 国産  
本体 3.0Ah UB182DZ 11,900円

ブロフ P81  
3.0Ah UB182DRF 37,800円 国産  
本体 3.0Ah UB182DZ 11,900円

ランダム  
オービットサンダ P93  
3.0Ah BO180DRF 45,400円 国産  
本体 3.0Ah UB182DZ 11,900円

小型集じん機 P81  
3.0Ah VC350DRF 48,500円 国産  
本体 3.0Ah UB182DZ 11,900円

鉄筋カッタ P74  
3.0Ah SC191DRF 261,000円 国産  
3.0Ah SC162DRF 234,000円 国産

パンチャ P74  
3.0Ah PP200DRF 284,000円 国産

真空ポンプ P37・186  
5.0Ah VP180DRT 76,500円 国産  
本体 5.0Ah VP180DZ 45,000円

レシプロソー P71  
3.0Ah JR184DRF 45,300円 国産  
本体 3.0Ah UB182DZ 11,900円

レシプロソー P71  
5.0Ah JR187DRT 62,500円 国産  
本体 5.0Ah UB182DZ 11,900円

レシプロソー P72  
5.0Ah JR186DRT 56,300円 国産  
本体 5.0Ah UB182DZ 11,900円

コンクリートバイブレータ P104  
3.0Ah VR350DRFX 65,400円 国産  
3.0Ah VR450DRFX 68,400円 国産  
本体 3.0Ah UB182DZ 11,900円

コーキングガン P105  
3.0Ah CG180DRF 50,600円 国産  
本体 3.0Ah UB182DZ 11,900円

ボードカッタ P66  
5.0Ah SD180DRTX 74,400円 国産  
本体 5.0Ah UB182DZ 11,900円

ジグソー P65  
3.0Ah JV182DRF 66,100円 国産  
本体 3.0Ah UB182DZ 11,900円

マルノコ 165mm P61  
5.0Ah HS630DRTX 75,600円 国産  
4.0Ah HS630DRMX (青のみ) 71,900円 国産  
3.0Ah HS630DRFX 69,800円 国産  
本体 3.0Ah UB182DZ 11,900円

ハンマドリル 24mm P42  
5.0Ah HR244DRTXV 100,400円 国産  
4.0Ah HR244DRMXV 96,700円 国産  
3.0Ah HR242DRFXV 94,600円 国産

ハンマドリル 16mm P43  
5.0Ah HR165DRTX 72,200円 国産  
4.0Ah HR165DRMX 72,200円 国産  
3.0Ah HR163DRMX (青のみ) 72,200円 国産  
本体 3.0Ah UB182DZ 11,900円

ハンマドリル 20mm P43  
3.0Ah HR202DRFX 79,000円 国産  
本体 3.0Ah UB182DZ 11,900円

ハンマドリル 24mm P42  
5.0Ah HR244DRTX 87,900円 国産  
4.0Ah HR244DRMX 84,200円 国産  
3.0Ah HR242DRFX 82,100円 国産

ハンマドリル 16mm P43  
5.0Ah HR165DRTX 75,900円 国産  
4.0Ah HR165DRMX 72,200円 国産  
3.0Ah HR163DRMX (青のみ) 72,200円 国産  
本体 3.0Ah UB182DZ 11,900円

ピンタッカ P122  
3.0Ah PT351DRF 60,300円 国産  
本体 3.0Ah UB182DZ 11,900円

芝生バリカン P172  
3.0Ah MUM168DRF 96,300円 国産  
本体 3.0Ah UB182DZ 11,700円

生垣バリカン P169  
400mm (長さ)  
3.0Ah MUH401DRF 40,600円 国産  
本体 3.0Ah UB182DZ 11,700円

チェンソー P154  
11.6mm (径)  
3.0Ah UC122DRF 57,000円 国産  
本体 3.0Ah UB182DZ 11,100円

460mm (長さ)  
3.0Ah MUH461DRF 43,200円 国産  
本体 3.0Ah UB182DZ 20,100円

カンナ B2mm (径)  
3.0Ah KP180DRF 53,900円 国産  
本体 3.0Ah UB182DZ 28,000円

ハンドグラインダ P91  
3.0Ah GD800DRF 43,000円 国産  
本体 3.0Ah UB182DZ 17,600円

ディスクグラインダ 125mm P88  
スライドスイッチ仕様  
5.0Ah GA504DRT 57,100円 国産  
4.0Ah GA504DRM 55,200円 国産

パドルスイッチ仕様  
5.0Ah GA508DRT 58,600円 国産  
本体 5.0Ah GA508DZ 29,800円

ディスクグラインダ 100mm P88  
スライドスイッチ仕様  
5.0Ah GA404DRT 54,100円 国産  
4.0Ah GA404DRM 52,200円 国産

パドルスイッチ仕様  
5.0Ah GA408DRT 56,600円 国産  
本体 5.0Ah GA408DZ 26,800円

ディスクグラインダ 100mm P88  
スライドスイッチ仕様  
5.0Ah GA404DRT 54,100円 国産  
4.0Ah GA404DRM 52,200円 国産

パドルスイッチ仕様  
5.0Ah GA408DRT 56,600円 国産  
本体 5.0Ah GA408DZ 26,800円

ニブラ P72  
3.0Ah JN161DRF 70,500円 国産  
本体 3.0Ah UB182DZ 44,700円

ストレートシヤア P73  
3.0Ah JS161DRF 66,400円 国産  
本体 3.0Ah UB182DZ 40,500円

ジョイントカッタ P66  
3.0Ah PJ180DRF 62,900円 国産  
本体 3.0Ah UB182DZ 37,000円

ポータブルバンドソー P71  
3.0Ah PB181DRFX 76,300円 国産  
3.0Ah PB181DZ 37,700円 国産  
3.0Ah PB180DRFX 98,000円 国産  
本体 3.0Ah UB182DZ 59,200円

マルチツール [工具レス仕様] P57  
5.0Ah TM51DRT 57,900円 国産  
4.0Ah TM51DRM 56,000円 国産  
3.0Ah TM51DRF 54,900円 国産  
本体 5.0Ah UB182DZ 29,000円

マルノコ 125mm P61  
5.0Ah HS471DRT (青・黒のみ) 61,300円 国産  
4.0Ah HS471DRM 59,400円 国産  
3.0Ah HS471DRF (青のみ) 58,300円 国産  
本体 3.0Ah UB182DZ 32,500円

マルノコ 125mm P61  
5.0Ah HS471DRT (青・黒のみ) 61,300円 国産  
4.0Ah HS471DRM 59,400円 国産  
3.0Ah HS471DRF (青のみ) 58,300円 国産  
本体 3.0Ah UB182DZ 32,500円

マルノコ 125mm P61  
5.0Ah HS471DRT (青・黒のみ) 61,300円 国産  
4.0Ah HS471DRM 59,400円 国産  
3.0Ah HS471DRF (青のみ) 58,300円 国産  
本体 3.0Ah UB182DZ 32,500円

マルノコ 125mm P61  
5.0Ah HS471DRT (青・黒のみ) 61,300円 国産  
4.0Ah HS471DRM 59,400円 国産  
3.0Ah HS471DRF (青のみ) 58,300円 国産  
本体 3.0Ah UB182DZ 32,500円

マルノコ 125mm P61  
5.0Ah HS471DRT (青・黒のみ) 61,300円 国産  
4.0Ah HS471DRM 59,400円 国産  
3.0Ah HS471DRF (青のみ) 58,300円 国産  
本体 3.0Ah UB182DZ 32,500円

マルノコ 125mm P61  
5.0Ah HS471DRT (青・黒のみ) 61,300円 国産  
4.0Ah HS471DRM 59,400円 国産  
3.0Ah HS471DRF (青のみ) 58,300円 国産  
本体 3.0Ah UB182DZ 32,500円

マルノコ 125mm P61  
5.0Ah HS471DRT (青・黒のみ) 61,300円 国産  
4.0Ah HS471DRM 59,400円 国産  
3.0Ah HS471DRF (青のみ) 58,300円 国産  
本体 3.0Ah UB182DZ 32,500円



【付属品の識別方法】

- [B] バッテリ2コ付
- [B] バッテリ1コ付
- [D] 充電器付
- [K] ケース付
- [K] ケース付 (充電器・バッテリー専用)

希望小売価格は税別価格です。

**草刈機 230mm (42mm) P162**  
Uハンドル/標準軸  
3.0Ah MUR182UDRF 56,900円 (税込)  
本体価格 MUR182UDZ 35,000円

**クリーナ P191**  
ワンタッチスイッチ/風ロック式  
3.0Ah CL182FDRFW 37,600円 (税込)  
本体価格 CL182FDZW 11,700円

**サイクロンクリーナ CL500DZ P191**  
44,000円 (本体のみ)

**LEDスタンドライト ML805 P188**  
14,900円 (本体のみ)

**LEDワークライト P188**  
ML801 6,200円 (本体のみ)  
ML806 8,200円 (本体のみ)

**蛍光灯 P189**  
ML184 3,900円 (本体のみ)

**ヘッドライト P188**  
ML800 5,200円 (本体のみ)

**LEDワークライト P188**  
ML803 5,700円 (本体のみ)

**産業扇 P192**  
CF300DZ 12,500円 (本体のみ)

**ラジオ P187**  
MR102 17,800円 (本体のみ)

**ライト付ラジオ P187**  
MR050 9,800円 (本体のみ)

**ラジオ P187**  
MR106 25,800円 (本体のみ)  
MR103 22,800円 (本体のみ)

**ラジオ P187**  
MR102 17,800円 (本体のみ)

**ファン P192**  
CF201DZ 7,600円 (本体のみ)

**コヒーメーカ P193**  
CM500DZ 6,900円 (本体のみ)

**ハンマドリル 26mm (6.3mm) P43**  
5.0Ah HR263DPT2 116,400円 (税込)  
4.0Ah HR263DRM2 100,700円 (税込)  
本体価格 HR263DZK 59,300円 (税込)

**草刈機 260mm (42mm) P163**  
5.0Ah MUR181DRF 39,300円 (税込)  
本体価格 MUR181DZ 14,700円

**噴霧器 P181**  
MUS104DZ 36,000円 (本体のみ)  
MUS154DZ 38,700円 (本体のみ)

**ハイブリッド集じん機 P80**  
VC260DZ 71,000円

**バックパック式集じん機 P80**  
VC260DZSP 39,400円

**プロウ P180**  
4.0Ah MUB361DRM2 65,900円 (税込)  
本体価格 MUB361DZ 24,500円

**プロウ P180**  
4.0Ah MUB362DPM2 86,900円 (税込)  
本体価格 MUB362DZ 38,000円

**インパクトレンチ P30**  
5.0Ah TW1001DRTX 89,600円 (税込)  
本体価格 TW1001DZ 45,000円

**インパクトレンチ P30**  
5.0Ah TW281DRTX 70,100円 (税込)  
4.0Ah TW281DRMX 66,400円 (税込)  
本体価格 TW281DZ 25,500円

**インパクトレンチ P30**  
5.0Ah TW450DRTX 75,000円 (税込)  
3.0Ah TW450DRFX 69,200円 (税込)  
本体価格 TW450DZ 30,400円

**ソフトインパクトドライバ P20**  
5.0Ah TS141DRTX 77,500円 (税込)  
4.0Ah TS141DRMX 73,800円 (税込)  
本体価格 TS141DZ 32,900円

**インパクトドライバ P19**  
5.0Ah TP141DRTX 73,000円 (税込)  
4.0Ah TP141DRMX (青のみ) 69,300円 (税込)  
3.0Ah TP141DRFX (青のみ) 67,200円 (税込)  
本体価格 TP141DZ 28,400円  
本体価格 TP140DZK 29,800円 (税込)

**インパクトドライバ P17**  
3.0Ah TD149DRFX 57,900円 (税込)  
本体価格 TD149DZ 19,100円

**インパクトドライバ P18**  
3.0Ah TD146DRFX 59,900円 (税込)  
3.0Ah TD146DFX (青のみ) 52,500円 (税込)  
本体価格 TD146DZ 21,100円

**インパクトドライバ P16**  
6.0Ah TD170DRGX 67,600円 (税込)  
3.0Ah TD170DRFX 61,000円 (税込)  
本体価格 TD170DZ 22,200円

**5.0Ah TD148DRTX** 66,800円 (税込) P18  
**4.0Ah TD148DRMX** 63,100円 (税込)  
**3.0Ah TD148DRFX** 61,000円 (税込)  
本体価格 TD148DZ 22,200円

**3.0Ah TD147DZ** 22,200円

**チェーンソー 250mm (10.25inch) P153**  
4.0Ah MUC252DRM2 96,300円 (税込)  
350mm (13.78inch) 4.0Ah MUC352DRM2 90,100円 (税込)  
本体価格 MUC252DZ 44,900円  
本体価格 MUC352DZ 48,700円

**レスパロー P178**  
5.0Ah JR360DPT2 92,900円 (税込)  
本体価格 JR360DZK 40,300円

**ヘッジトリマ P170**  
4.0Ah MUH551DRM2 86,300円 (税込)  
本体価格 MUH551DZ 44,900円

**芝刈機 P174**  
4.0Ah MLM380DRM2 92,700円 (税込)  
本体価格 MLM380DZ 51,300円

**せんだいハサミ P178**  
5.0Ah UP361DPT2 225,000円 (税込)  
本体価格 UP361DZ 172,400円

**ドリブドリル P23**  
5.0Ah DF480DRTX 66,800円 (税込)  
4.0Ah DF480DRMX 63,100円 (税込)  
本体価格 DF480DZ 22,200円

**ドリブドリル P22**  
5.0Ah DF481DRTX 82,400円 (税込)  
本体価格 DF481DZ 37,800円

**電動ドリブドリル P35**  
5.0Ah HP480DRTX 67,800円 (税込)  
4.0Ah HP480DRMX 64,100円 (税込)  
本体価格 HP480DZ 23,200円

**インパクトドライバ P17**  
3.0Ah TD149DRFX 57,900円 (税込)  
本体価格 TD149DZ 19,100円

**インパクトドライバ P18**  
3.0Ah TD146DRFX 59,900円 (税込)  
3.0Ah TD146DFX (青のみ) 52,500円 (税込)  
本体価格 TD146DZ 21,100円

**インパクトドライバ P16**  
6.0Ah TD170DRGX 67,600円 (税込)  
3.0Ah TD170DRFX 61,000円 (税込)  
本体価格 TD170DZ 22,200円

**5.0Ah TD148DRTX** 66,800円 (税込) P18  
**4.0Ah TD148DRMX** 63,100円 (税込)  
**3.0Ah TD148DRFX** 61,000円 (税込)  
本体価格 TD148DZ 22,200円

**3.0Ah TD147DZ** 22,200円

**希望小売価格は税別価格です。**

**ミニ生垣バリカン** 究極の「ミニタイプ」から「超・低騒音タイプ」まで、AC100Vシリーズ。

小さなボディでしっかり刈込む本格ミニ生垣バリカン新登場!

01 ミニでも選べるブレード仕様

高級刃仕様  
上下刃両面研削で鮮やかな切れ味を実現。

特殊コーティング刃仕様  
従来の刃よりヤニが付きにくくサビに強いのが特長。

02 圧倒的な静音性  
換熱音の低減  
ゴムスリブ

03 新チップレシーバ  
伐葉をしっかりキャッチ。

【適用モデル】 MUH2650・MUH2600

260mm 上下刃 80W  
ミニ生垣バリカンに高級刃仕様登場!

260mm 上下刃 80W  
チップレシーバ付きで作業効率アップ!

230mm 上下刃 80W  
小柄のコンパクトなサイズ(トビアツリにオススメ)!

MUH2650 13,900円  
MUH2600 12,600円  
MUH2300 11,800円

**充電式ミニ生垣バリカン**

2ウェイ構造で1台2役。芝生バリカンにも変身。

01 刃物交換は半工具レス。コインでも変身可能。

10.8V 1.3Ah 260mm 上下刃 自動式  
■コードレスの手軽さと2ウェイチェンジ可能(個別販売品)。  
■パツチリ切れお知らせランプ付。

14.4V 1.1Ah 260mm 上下刃 自動式  
■コードレスの手軽さと2ウェイチェンジ可能(個別販売品)。  
■パツチリ切れお知らせランプ付。

MUH260DW 21,300円  
MUH260DZ 13,300円  
MUH262DW 21,200円  
MUH261DZ 10,400円

14.4V 3.0Ah 260mm 上下刃 自動式  
■コードレスの手軽さと2ウェイチェンジ可能(個別販売品)。  
■パツチリ切れお知らせランプ付。

18V 3.0Ah 260mm 上下刃 自動式  
■コードレスの手軽さと2ウェイチェンジ可能(個別販売品)。  
■パツチリ切れお知らせランプ付。

MUH262DRF 33,600円  
MUH262DZ 10,400円  
MUH263DRF 36,300円  
MUH263DZ 11,700円

モデル No.	刈込幅(mm)	ストローク数 (mm/1回/分)	電圧(V)	電流(A)	消費電力(W)	質量(kg)	コード(m)	標準付属品
MUH2650	260	1,500	単相100	0.9	80	0.98	0.3	ローソクタ付ナイフナイフコード(10m)・専用コードフック プレートカバー・チップレシーバ
MUH2600	260	1,500	単相100	0.91	80	0.99	0.3	ローソクタ付ナイフナイフコード(10m)・専用コードフック・プレートカバー・チップレシーバ
MUH2300	230	1,500	単相100	0.91	80	0.99	0.3	ローソクタ付ナイフナイフコード(10m)・専用コードフック・プレートカバー・チップレシーバ

**生垣バリカン** ワイドタイプにも「超・低騒音」&「超・低騒音」タイプが登場。

超・低騒音 1/3 カット  
超・低騒音 超・低騒音

不快な体感ノイズを大幅カット。住宅街や早朝の作業でも気兼ねなく使えます。

防振・二重構造。きわめてなめらかな刈り心地を実現。

400mm 上下刃 自動式 400W  
MUA4051 18,800円  
MUA4651 21,400円

400mm 上下刃 自動式 400W  
MUA4001 17,500円  
MUA4601 20,100円

**ミニ生垣バリカン** **生垣バリカン** 根本を美しくトリミング。生垣、植込みの刈込み、玉刈り!

260mm 上下刃 自動式 80W  
■軽量・コンパクトボディで手軽に刈込み。  
■特殊コーティング刃仕様。

350mm 上下刃 自動式 320W  
■特殊コーティング刃仕様。

MUH260 12,600円  
MUA4053R 17,200円

**生垣バリカン** 防振構造でスムーズな刈り心地。

300mm 上下刃 自動式 320W  
MUA306 16,800円  
MUA366 18,600円

400mm 上下刃 自動式 400W  
MUA406 18,800円  
MUA466 21,400円

350mm 上下刃 自動式 320W  
MUA353 17,200円

400mm 上下刃 自動式 400W  
MUA405 17,500円  
MUA465 20,100円

モデル No.	刈込幅(mm)	ストローク数 (mm/1回/分)	電圧(V)	電流(A)	消費電力(W)	質量(kg)	コード(m)	標準付属品
MUA4051/4601	400	2,000	単相	4.2	400	2.2/2.1	0.3	ローソクタ付ナイフナイフコード(10m)・専用コードフック
MUA4651/4601	460	2,000	単相	4.2	400	2.2/2.1	0.3	プレートカバー・チップレシーバ
MUA405	400	1,500	単相100	0.9	80	0.92	0.3	ローソクタ付ナイフナイフコード(10m)・専用コードフック・プレートカバー・チップレシーバ
MUA353	350	1,700	単相100	3.4	320	1.7	0.3	ナイフコード(10m)・プレートカバー・専用コードフック・フック
MUA306	300	1,700	単相	3.4	320	1.9	0.3	ナイフコード(10m)・プレートカバー
MUA305	300	1,700	単相	3.4	320	1.7	0.3	ナイフコード(10m)・プレートカバー
MUA366	360	1,700	単相	3.4	320	2.0	0.3	専用コードフック・フック
MUA355	350	1,700	単相	3.4	320	1.8	0.3	専用コードフック・フック
MUA406/4605	400/460	1,900	単相	4.2	400	2.2/2.1	0.3	ワンタッチロックナイフナイフコード(10m)・プレートカバー・専用コードフック
MUA466/4605	460	1,900	単相	4.2	400	2.2/2.1	0.3	ワンタッチロックナイフナイフコード(10m)・プレートカバー・専用コードフック

**超・低騒音** きわめて静か、気兼ねなく使える

心理音響技術を駆使し、不快な体感ノイズを大幅カット。住宅街や早朝の作業でも気兼ねなく使えます。

体感ノイズ 1/3 カット

体感ノイズ比較  
100%  
75%  
50%  
25%  
0%  
超・低騒音 66%  
標準仕様 100%

01 風切音の低減  
従来の直線的な刃に凹凸を加えたターボファン採用。静かな風切音を実現しました。

02 接触音の低減  
タンク壁と刃の間にゴムスリブを追加し、接触音を抑制しました。

03 排出音の低減  
タンク内面に吸音スポンジを追加し、外部への音漏れを抑えました。

**生垣バリカン** 低騒音と防振を極めた最上の対応。周囲に気兼ねなく使える新モデル。

300mm 上下刃 自動式 320W  
高級刃仕様  
MUA3051 16,800円

300mm 上下刃 自動式 320W  
特殊コーティング刃仕様  
MUA3001 15,500円

360mm 上下刃 自動式 320W  
高級刃仕様  
MUA3651 18,600円

350mm 上下刃 自動式 320W  
特殊コーティング刃仕様  
MUA3501 17,200円

モデル No.	刈込幅(mm)	ストローク数 (mm/1回/分)	電圧(V)	電流(A)	消費電力(W)	質量(kg)	コード(m)	標準付属品
MUA3051	300	1,800	単相100	3.4	320	1.9	0.3	ナイフコード(10m)・プレートカバー・専用コードフック・フック
MUA3001	300	1,800	単相100	3.4	320	1.7	0.3	ナイフコード(10m)・プレートカバー・専用コードフック・フック
MUA3651	360	1,800	単相100	3.4	320	2.0	0.3	ナイフコード(10m)・プレートカバー・専用コードフック・フック
MUA3501	350	1,800	単相100	3.4	320	1.8	0.3	ナイフコード(10m)・プレートカバー・専用コードフック・フック

**防振構造** きわめる防振、二重構造。

振動テストが証明した優れた振動吸収。

1. 振動源 モーターウイング  
2. 振動を吸収 ラバーリング(5カ所)  
3. グリップ部に振動が伝わりにくい

高級刃仕様  
特殊コーティング刃仕様  
ヤニサビが付きにくい。

MUA4051 18,800円  
MUA4651 21,400円  
MUA4001 17,500円  
MUA4601 20,100円

**充電式生垣バリカン** コードレスだから使用場所を選ばない! 使い心地と作業性を両立した生垣バリカンシリーズ。

14.4V 1.1Ah 300mm 上下刃 自動式  
MUA3000 16,800円  
MUA3500 18,600円

14.4V 1.1Ah 350mm 上下刃 自動式  
MUA3010DRF 34,800円  
MUA3010DZ 11,600円

14.4V 3.0Ah 350mm 上下刃 自動式  
MUA3000DW 22,400円  
MUA3000DZ 11,600円

14.4V 3.0Ah 350mm 上下刃 自動式  
MUA3500DW 24,100円  
MUA3500DZ 13,300円

18V 3.0Ah 400mm 上下刃 自動式  
MUA401DRF 40,600円  
MUA401DZ 17,500円

18V 3.0Ah 460mm 上下刃 自動式  
MUA461DRF 43,200円  
MUA461DZ 20,100円

モデル No.	刈込幅(mm)	ストローク数 (mm/1回/分)	電圧(V)	電流(A)	消費電力(W)	質量(kg)	コード(m)	標準付属品
MUA3000	300	1,650	単相	1.6	165	1.65	0.3	プレートカバー
MUA3500	350	1,650	単相	1.6	165	1.65	0.3	プレートカバー
MUA3010	300	1,650	単相	1.4	144	1.4	0.3	ナイフコード(10m)
MUA3510	350	1,650	単相	1.4	144	1.4	0.3	ナイフコード(10m)
MUA401D	400	1,650	単相	1.8	165	1.8	0.3	2.2(ナイフコード)・2.2(ナイフコード)
MUA461D	460	1,650	単相	1.8	165	1.8	0.3	2.2(ナイフコード)・2.2(ナイフコード)

希望小売価格は税別価格です。







充電式インパクトドライバ

シーンで選べる、6つのモード。

使いやすいの頂点へ。  
新・フラッグシップインパクト誕生!  
King of Impact

世界最軽(全長117mm) + 最適バランス  
ツイン高輝度LEDライト  
蓄光パネル

残容量 + 自己診断  
ダブルで新搭載!  
これからは、バッテリー状況をランアップでお知らせ!

2速変速機構で「楽々」  
2速の切り替えで「力」と「速」を自在に切り替え、作業効率を向上させます。

大型操作パネル  
残容量表示  
2速変速機構

14.4V 6.0Ah 3.0Ah 170N・m  
5color NEW  
18V 6.0Ah 3.0Ah 175N・m  
5color NEW

TD160DRGX 63,600円  
TD160DRFX 56,900円  
TD160DZ 20,900円

TD170DRGX 67,600円  
TD170DRFX 61,000円  
TD170DZ 22,200円

モデルNo.	全長(約)mm	質量(kg)	最大トルク(N・m)	最大回転数(1/min)	1充電あたりの作業量(目安)	標準付属品
TD160	M4-M6 M5-M16 M5-M14	22~125	0~3,400 0~3,400	0~2,100 0~2,600	<DRGX>約2,000本 <DRFX>約2,000本	①ビット2-65 フック
TD170	M4-M6 M5-M16 M5-M14	22~125	0~3,600 0~3,800	0~2,100 0~2,600	<DRGX>約2,500本 <DRFX>約2,500本	①ビット2-65 フック

充電式ブロウ 強力に落ち葉や刈った草などを吹飛ばし! 暑気が気になる場所でも快適作業。

18V+18V=36V 4.0Ah 13.4Nm  
1.8倍 4,000回転/分

MUB362DPM2 66,900円  
MUB362DZ 38,000円

18V+18V=36V 4.0Ah 13.4Nm  
1.8倍 4,000回転/分

MUB361DRM2 66,900円  
MUB361DZ 24,500円

充電式ブロウ 強力に落ち葉や刈った草などを吹飛ばし! 暑気が気になる場所でも快適作業。

36V 2.2Ah (4.4Wh) 8,300rpm

MUB360DWBX 70,800円  
MUB360DWB 50,100円  
MUB360DZ 20,200円

14.4V 0.2Ah (2.88Wh) 14.1Nm 75.6ml

UB143DZ 12,000円  
UB183DZ 12,600円

EUB4760 95,000円

背負式エンジンブロウ 作業効率を向上させ、暑い作業も楽々こなせます!

エンジンブロウ 強力な風を発生させ、暑い作業も楽々こなせます!

エンジンブロウ/集じん機 強力な風を発生させ、暑い作業も楽々こなせます!

EB7650TH 95,000円

EUB4250SP 84,000円

EUB4250 63,800円

モデルNo.	全長(mm)	質量(kg)	最大トルク(N・m)	最大回転数(1/min)	1充電あたりの作業量(目安)	標準付属品
MUB362D	134~137	5.4	13.4	4,000	約15分	ロータリーブラシ、チェーンオイル、チェーンカッター
MUB361D	134~137	5.4	13.4	4,000	約15分	ロータリーブラシ、チェーンオイル、チェーンカッター
MUB360D	134~137	5.4	13.4	4,000	約15分	ロータリーブラシ、チェーンオイル、チェーンカッター
UB143D	117	1.1	14.1	75.6	約10分	ロータリーブラシ、チェーンオイル、チェーンカッター
UB183D	117	1.1	14.1	75.6	約10分	ロータリーブラシ、チェーンオイル、チェーンカッター
EUB4760	117	1.1	14.1	75.6	約10分	ロータリーブラシ、チェーンオイル、チェーンカッター
EUB4250SP	117	1.1	14.1	75.6	約10分	ロータリーブラシ、チェーンオイル、チェーンカッター
EUB4250	117	1.1	14.1	75.6	約10分	ロータリーブラシ、チェーンオイル、チェーンカッター

充電式チェーンソー コードレスならではの機動性。新切り、技に強い!

18V 3.0Ah 115mm Li-Ion  
UC122DRF 57,000円  
UC122DZ 31,100円

14.4V 3.0Ah 115mm Li-Ion  
UC121DRF 54,300円  
UC121DZ 29,800円

電動式チェーンソー  
5012B 28,000円

電動式チェーンソー 粘り強い切断と作業性を追求。新作り、枕木の切断等に!

「新・工具レス調整機構」搭載  
チェーンの交換はレバーを動かすだけで、30秒以内で完了!

チェーンオイルの安定供給  
ハイパワー 1,430W

MUC3041 20,200円  
MUC3541 22,600円  
MUC4041 24,600円

300mm 728  
350mm 788  
400mm 823

MUC3041 20,200円  
MUC3541 22,600円  
MUC4041 24,600円

モデルNo.	全長(mm)	質量(kg)	最大トルク(N・m)	最大回転数(1/min)	1充電あたりの作業量(目安)	標準付属品
UC122D	115	5.0	25AP-42E	18	約50m	チェーンオイル、チェーンカッター
UC121D	115	4.8	25AP-42E	18	約50m	チェーンオイル、チェーンカッター
5012B	300	26.7	91V0-45E	12	約1,140	チェーンオイル、チェーンカッター
MUC3041	300	10	91PX-46E	100	約1,430	チェーンオイル、チェーンカッター
MUC3541	350	14.5	91PX-52E	100	約1,430	チェーンオイル、チェーンカッター
MUC4041	400	18	91PX-56E	100	約1,430	チェーンオイル、チェーンカッター

芝刈機 美しい刈り込みをバツバツに。電動工具メーカーならではのバツバツモーター採用。

押しやすい、グリップ。  
ハンドル調整は工具レス。  
シンプル操作の刈高調整。  
簡易な切り替えで刃物交換も楽々。  
あると便利な小物収納。  
刈込み幅の目じるし付。

MLM2300 21,500円  
MLM2350 29,800円  
MLM2850 33,800円

MUM233 39,600円

芝刈機 美しい刈り込みをバツバツに。電動工具メーカーならではのバツバツモーター採用。

大型車輪でスムーズな取り回し。  
ワントッチ 鋭く芝を切る。

MLM160 22,900円  
MUM233 39,600円

希望小売価格は税別価格です。

電動製品

**エンジン式芝刈機**

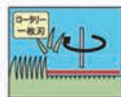

自走式



後ろキャッチャーを外し、横排出ガイドを取り付けての使用もできます。

後ろキャッチャー・横排出切り替えタイプ。8段の刈り高さ調節が可能。

ラインモアー〈カワサキエンジン〉**GHD-4803R**

- 参考価格 ¥145,000 (消費税別)  
5950190000
- 刈り刃方式: ローター式・1枚刃 (480×57mm)
  - 動力: 4サイクルOHV/179cm<sup>3</sup> FJ-151V (タンク容量1.8L)
  - 出力: 2.9 (3.9) /3200 KW (馬力) /rpm
  - 刈り巾 (刈込能力): 480mm (730m<sup>2</sup>/H)
  - 刈り高さ: 24・28・33・38・43・50・57・64mm (ワンレバーワンタッチ8段階調節)
  - 寸法・重量: 長さ1683×巾545×高さ1037mm 45.5kg
  - 付属品・機構: ベルトテンション方式、布製集草器、横排出ガイド、後部カバーブラケット、工具

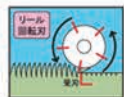

5 mmの低刈りが可能



エンジンリール式のエコミータイプ。小回りの利く300mmが新登場。

スーパーモアー〈カワサキエンジン〉**GRS-3001**

- 参考価格 ¥195,000 (消費税別)  
5950291200
- 刈り刃方式: リール式・5枚刃
  - 動力: 4サイクル/99.0cm<sup>3</sup> FJ-100G (タンク容量1.6L)
  - 出力: 1.9 (2.5) /1800 KW (馬力) /rpm
  - 刈り巾 (刈込能力): 300mm (380m<sup>2</sup>/H)
  - 刈り高さ: 5~23mm (無段階調節)
  - 寸法・重量: 長さ1300×巾457×高さ908mm 32.5kg
  - 付属品・機構: ベルトテンション方式、プラスチック製集草器、工具

**芝生手入れ機器**

芝生の更新作業が簡単・手軽にできるエンジン式デサッチャー。ハンマーナイフブレードで強力なサッチ除去作業が可能です。



オプション (別売) 交換用デルタリール

エンジン式 デサッチャー **GDT-350**

- 標準小売価格 ¥280,000 (消費税別)  
5950490000
- 動力: 4サイクルOHV/163cm<sup>3</sup> GX160 (タンク容量3.1L)
  - 燃料: 無鉛ガソリン
  - 出力: 3.6 (4.9) /3600 KW (馬力) /rpm
  - 作業巾 (作業能力): 約350mm (約400~610m<sup>2</sup>/H)
  - ブレード高さ調整: 約16mm (-7.5~+8.5mm)
  - 刃数 (作業ピッチ): 22枚 (約15mm)
  - キャッチャー容量: 約40L
  - 寸法・重量: 長さ1120×巾565×高さ1060mm 約51kg

芝生を楽々活性化させるエンジン式エアレーション (穴あけ機)。クリーンな4サイクルエンジンを搭載したハイパワー自走式。



自走式

エンジン式 エアレーター **GLA-451**

- 標準小売価格 ¥660,000 (消費税別)  
5951125000
- 動力: 4サイクルOHV/163cm<sup>3</sup> GX160 (タンク容量3.1L)
  - 燃料: 無鉛ガソリン
  - 出力: 3.6 (4.9) /3600 KW (馬力) /rpm
  - 作業巾 (作業能力): 450mm (1800m<sup>2</sup>/H)
  - 穿穴サイズ: 深さ約70mm 内径14mm
  - 穿穴間隔: 約110×200mm
  - タイン数: 24本 (6本×4)
  - 寸法・重量: 長さ1460×巾690×高さ1150mm 136.5kg (ウェイト16kg×2個含む)

**お庭の手入れ機器**

伸縮ノズル



粉碎機能付ハイパワー掃除機 身長に合わせ10段階ノズル伸縮が可能

園芸用 伸縮式 グリーンジョイ **プロワー&バキューム GTC-1250**

- 標準小売価格 ¥22,500 (消費税別)  
5950018760
- 電源・出力: 100V 50/60Hz・1250W
  - ダストバッグ容量: 35L
  - 吸入 (風速): 2700m/分
  - 吹き出し (最大風量): 9m<sup>3</sup>/分
  - 寸法: 長さ800~1100mm×巾180mm×高さ300mm
  - 重量: 3.4kg
  - 付属品: ショルダーバンド・ダストバッグ
  - 本体コード: 10m (延長コードではありません)

約  $\frac{1}{5}$  減容

葉・小枝用 強力ハンマーナイフ刃 + 太枝用 チッパー刃の Wブレード

園芸用 (エンジン式) 粉碎機 **チッパーシュレッダー MLD-650CS**

- 標準小売価格 ¥280,000 (消費税別)  
5950490000
- 動力: 4サイクルOHV/196cm<sup>3</sup> GX-200 (タンク容量3.1L)
  - 出力: 3.7 (5.0) /3600 KW (馬力) /rpm
  - 太枝粉碎刃: スウェーデン鋼 チッパー刃 1枚
  - 粉碎刃: 特殊高品質鋼 ハンマーナイフ刃 9枚
  - 太枝粉碎能力: 約65mm (粉碎する木の種類・状態によって異なります)
  - 寸法・重量: 長さ1070×巾650×高さ1390mm 58.3kg
  - 付属品: 手袋・ゴーグル・シート・ヘッドホン型耳栓・工具

希望小売価格は税別価格です。

**手動式芝刈機**

常に一定の力で受刃と回転刃がすり合う  
刃調整不要の特殊機構。



PAT

刃調整不要 **キャッチャー  
脱落防止**

**ナイスバーディーモア-DX  
GSB-2000DX**

- 標準小売価格 オープン  
5950031200
- 刈刃方式 リール式・5枚刃
  - 刈り巾 (刈込能力) 200mm (120㎡/H)
  - 刈り高さ 10、15、20、25mm  
(ワンタッチ4段調節)
  - 寸法 (使用時) 長さ1110×巾370×高さ800mm
  - 重量 5.8kg

無調整芝刈機のデラックスタイプ。  
作業性にすぐれた前キャッチャー式。



PAT

刃調整不要 **キャッチャー  
脱落防止** **JLS  
認定品**

**ナイスイーグルモアー  
GFE-2500N**

- 標準小売価格 ¥39,000 (消費税別)  
5950057600
- 刈刃方式 リール式・5枚刃
  - 刈り巾 (刈込能力) 250mm (150㎡/H)
  - 刈り高さ 10、15、20、25mm  
(ワンタッチ4段調節)
  - 寸法 (使用時) 長さ1135×巾415×高さ800mm
  - 重量 8.3kg

**手動式芝刈機**

鋭い切れ味が持続する複合鋼材刃使用、  
鋳物ホイールの安定した刈込作業



PAT

複合鋼材刃 **鋳物  
ホイール** **JLS  
認定品**

刃調整不要 **キャッチャー  
脱落防止**

**クラシックモアーレジェンド  
GCX-2500R**

- 標準小売価格 ¥49,000 (消費税別)  
5950072600
- 刈刃方式 リール式・5枚刃 (複合鋼材刃)
  - 刈り巾 (刈込能力) 250mm (150㎡/H)
  - 刈り高さ 10、15、20、25mm (ワンタッチ4段調節)
  - 寸法 (使用時) 長さ1135×巾415×高さ800mm
  - 重量 11.2kg

**肥料散布機**

広範囲の芝園の肥料散布に!!  
短時間でムラなく均一に散布できます。



180度の散布から  
右側70度をカットした110度まで  
切り換え可能



**デラックスエッジガード  
SEG-3500DX**

- 標準小売価格 オープン  
5950045000
- 容量 35L
  - 散布面積 (最小散布量) 約 1400㎡
  - 散布巾 60cm~150cm
  - 方式 ロータリー エッジガード式
  - 寸法 (使用時) 長さ1020×巾580×高さ720mm
  - 重量 6.8kg

**電気式芝刈機**

50mmの高刈りが可能でティフトン芝にも  
最適、音が静かな静音設計 (当社比)



50mmの  
高刈りが可能 **JLS  
認定品**

研磨装置付

**ティアラモアー  
GTM-2800**

- 標準小売価格 ¥90,000 (消費税別)  
5950140600
- 刈刃方式 リール式・5枚刃
  - 動力 100V・50/60Hz・500W
  - 刈り巾 (刈込能力) 280mm (490㎡/H)
  - 刈り高さ 10、18、26、34、42、50mm  
(ワンタッチ6段調節)
  - 寸法 長さ980×巾410×高さ800mm
  - 重量 15.3kg

業界初の電気式リール8枚刃、  
上ハンドルは発泡ゴムグリップ採用



自走式 5mmの低刈りから  
50mmの高刈りが可能 **JLS  
認定品**

研磨装置付

**ハイパーグリーンモアー ハイ&ロー  
GAH-3000H&L**

- 標準小売価格 ¥174,000 (消費税別)  
5950271800
- 刈刃方式 リール式・8枚刃
  - 動力 100V・50/60Hz・520W
  - 刈り巾 (刈込能力) 300mm (350㎡/H)
  - 刈り高さ 5~50mm (無段調節)
  - 寸法 長さ1350×巾425×高さ800mm
  - 重量 23.3kg

希望小売価格は税別価格です。



長尺電動植木バリカン

# 高速バリカン

240W ハイパワーモーター+高伝達な回転動力式で  
最大切断径 **15mm**を実現

## 角度可変式!

(両側30度角度可変式:N-809除く)  
あらゆる傾斜に!



■1.0M 角度固定式から  
1.0M~2.0M の角度可変式を用意

## ハサミ式カットで 滑らかな切り口



## 用途に合わせて4タイプ! 振動も少なく

## 高所の刈込も安全



小売価格	39,000円	41,000円	44,000円	39,000円
税別	39,000円	41,000円	44,000円	39,000円
税別	39,000円	41,000円	44,000円	39,000円
税別	39,000円	41,000円	44,000円	39,000円
税別	39,000円	41,000円	44,000円	39,000円
税別	39,000円	41,000円	44,000円	39,000円
税別	39,000円	41,000円	44,000円	39,000円
税別	39,000円	41,000円	44,000円	39,000円
税別	39,000円	41,000円	44,000円	39,000円
税別	39,000円	41,000円	44,000円	39,000円



No.4530048800	N-806
No.4530051800	N-807
No.4530056200	N-808
No.4530049400	N-809

## 新発売

■モーター仕様: DC100V 2.2A 200W  
※仕様は改良の為、予告なく変更する事がありますので、  
あらかじめご了承ください。



パワーはそのままだ、さらにコンパクト

## 高速バリカン mini



小売価格	26,000円	28,000円	2,000円	2,000円
税別	26,000円	28,000円	2,000円	2,000円
税別	26,000円	28,000円	2,000円	2,000円
税別	26,000円	28,000円	2,000円	2,000円
税別	26,000円	28,000円	2,000円	2,000円
税別	26,000円	28,000円	2,000円	2,000円
税別	26,000円	28,000円	2,000円	2,000円
税別	26,000円	28,000円	2,000円	2,000円
税別	26,000円	28,000円	2,000円	2,000円
税別	26,000円	28,000円	2,000円	2,000円

JAN (4964590)	品番	品名	刈込み幅	駆動方式	最大切断径	刈刃角度可変式	本体寸法 (mm)	質量	梱包入数
800067	N-806	高速バリカン1.0M (長尺電動植木バリカン)	300mm	片刃ハサミ式	φ15mm	上下:30度	1000×100×76	1.94kg	1台入
800074	N-807	高速バリカン1.5M (長尺電動植木バリカン)	300mm	片刃ハサミ式	φ15mm	上下:30度	1500×150×76	2.20kg	1台入
800081	N-808	高速バリカン2.0M (長尺電動植木バリカン)	300mm	片刃ハサミ式	φ15mm	上下:30度	2000×150×76	2.38kg	1台入
800098	N-809	高速バリカン1.0M (角度固定式)	300mm	片刃ハサミ式	φ15mm	固定式	970×100×76	1.86kg	1台入
880007	N-880	高速バリカンmini 5枚刃	160mm	片刃ハサミ式	φ15mm	固定式	600×100×70	1.24kg	1台入
880014	N-881	高速バリカンmini 7枚刃	230mm	片刃ハサミ式	φ15mm	固定式	650×100×70	1.35kg	1台入
806014	N-806-1	高速バリカン用替刃 (N-806/N-807/N-808用)	No.4530013340	実勢売価	10,000円+税				
809015	N-809-1	高速バリカン (固定式) 用替刃 (N-809用)	No.4530013340	実勢売価	10,000円+税				
881011	N-880-1	高速バリカンmini 5枚刃替刃	No.4530006660	実勢売価	5,000円+税				
881028	N-881-1	高速バリカンmini 7枚刃替刃	No.4530009340	実勢売価	7,000円+税				
806021	N-806-2	高速バリカン用寄せ板 (mini は不可)	No.4530002660	実勢売価	2,000円+税				
806038	N-806-3	延長コード	No.4530002260	実勢売価	1,700円+税				

注) 最大切断径: 15mm (樹木の種類や刈刃の切れ味により異なります)

No.4530034000	N-880
No.4530037000	N-881
No.4530002660	N-880-30
No.4530002660	N-880-31

希望小売価格は税別価格です。

関草  
連  
機  
器

# チップソー復活。高性能モーターがもたらす再生力。

草刈用チップソー研磨機

## カンタン刃研ぎ

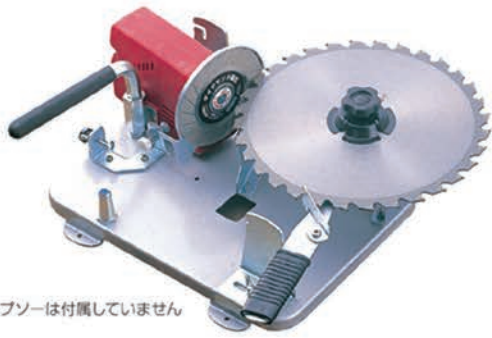

※チップソーは付属していません

刃研ぎ角  
90度  
固定式

チップソー外径：230mm・255mm  
チップソー内径：25.4mm 対応

JAN (4964590)	品番 (Item#)	品名	仕様			
			回転数	電圧	消費電力	重量
840001	N-840	カンタン刃研ぎ(草刈用チップソー研磨機)	4800min <sup>-1</sup>	AC100V	220W	3.5kg
840100	N-840-1	カンタン刃研ぎ用替ダイヤモンド砥石	粒度#150/外径100mm×厚さ0.8mm×内径20(15)mm			

N-840 No.4530024400 実勢売価25,000+税  
N-840-1 No.4530002800 実勢売価 2,500+税  
草刈用チップソー研磨機

## 刃研ぎ名人チップソー



※チップソーは付属していません

刃研ぎ角  
0~15度  
可変式

チップソー外径:230mm・255mm・305mm  
チップソー内径:20mm・25.4mm 対応

JAN (4964590)	品番 (Item#)	品名	仕様			
			回転数	電圧	消費電力	重量
820027	N-822	刃研ぎ名人チップソー(草刈用チップソー研磨機)	4800min <sup>-1</sup>	AC100V	220W	5.9kg
822014	N-822-1	刃研ぎ名人チップソー用替ダイヤモンド砥石	粒度#150/外径100mm×厚さ1.1mm×内径20(15)mm			

N-822 No.4530030300 実勢売価19,800+税  
N-822-1 No.4530003440 実勢売価 3,000+税  
金属用・木工用・草刈用チップソー研磨機

## 早研ぎ

N-845 No.4530030400 実勢売価19,800+税  
N-840-1 No.4530002800 実勢売価 2,500+税  
N-822-1 No.4530003440 実勢売価 3,000+税



※チップソーは付属していません

刃研ぎ角  
0~30度  
可変式

チップソー外径：100~305mm  
チップソー内径：20mm・25.4mm 対応

JAN (4964590)	品番 (Item#)	品名	仕様			
			回転数	電圧	消費電力	重量
840094	N-845	早研ぎ(金属・木工・草刈用チップソー研磨機)	4300min <sup>-1</sup>	AC100V	210W	4.9kg
840100	N-840-1	替ダイヤモンド砥石(カンタン刃研ぎ兼用)	粒度#150/外径100mm×厚さ0.8mm×内径20(15)mm			
822014	N-822-1	替ダイヤモンド砥石(刃研ぎ名人チップソー兼用)	粒度#150/外径100mm×厚さ1.1mm×内径20(15)mm			

関草  
連  
刈  
機  
器

各種バリカン刃の研磨に



- 茶刈用バリカン
- 植木用バリカン
- 草刈用バリカン

N-828 No.4530030300 実勢売価19,800+税  
N-828-1 No.4530005000 実勢売価 3,600+税

N-843-2 No.4530003000 実勢売価 2,000+税

草刈用・植木用・芝生用・茶摘用  
各種バリカン刃の研磨用

## バリカン刃研ぎ機



刃研ぎ台付

JAN (4964590)	品番 (Item#)	品名	仕様			
			回転数	電圧	消費電力	重量
820089	N-828	バリカン刃研ぎ機(刃研ぎ台付)	4300min <sup>-1</sup>	AC100V	210W	1.8kg
-	N-828-1	バリカン刃研ぎ機用替ダイヤモンド砥石No.14	粒度150#/外径100mm×厚さ5mm×内径20(15)mm			
843118	N-843-2	バリカンスリ(ダイヤモンド黒目・仕上げ目両面タイプ)	粒度：荒目150#/仕上げ目80#			



N-841 No.4530035900 実勢売価28,000+税  
N-841-1 No.4530000660 実勢売価 500+税

草刈用8枚刃専用研磨機

## カンタン8P

チップソー外径：230mm・255mm対応

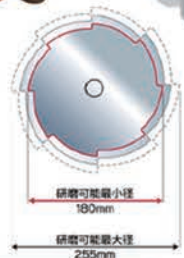

JAN (4964590)	品番 (Item#)	品名	仕様			
			回転数	電圧	消費電力	重量
841008	N-841	カンタン8P(草刈用8枚刃研ぎ機)	10000min <sup>-1</sup>	AC100V	500W	8kg
841107	N-841-1	カンタン8P用替砥石(3枚入)	材質WA#36/外径100mm×厚さ6mm×内径15mm			

希望小売価格は税別価格です。

安全回転バリカン  
**草刈丸R**

ギヤケース  
流用式

充電式  
草刈機  
対応

回転  
ハサミ式

安全回転バリカン  
**草刈丸**

ギヤケース  
差換式

回転  
ハサミ式



N-837 No.4530033800 実勢売価 25,000円

N-830 No.4530042300 実勢売価 29,800円  
N-830-1 No.4530004560 実勢売価 29,80円

※充電式草刈機は一部適合しない機種もございます。  
※充電式草刈機では逆回転ではご利用いただけません。



国土交通省「NETIS」登録品 No.KK-100050-V



小石の飛散や  
障害物からの跳ね返りを抑える

**上下刃逆回転ハサミ式**  
(草刈丸/草刈丸R採用)



- 凄い切れ味…雑草を根こそぎ刈れます。
- 安全…低速回転ハサミ式で土・石の飛散を抑えます。
- 取付簡単…どの機種にもご自分で装着できます。(一部装着不可の機種あり)

JAN (4964590)	品番 (Item#)	品名	仕様			
			刈り幅	可動方式	取付方法	重量
830002	N-830	草刈丸 (刈払機取付用)	230mm	上下逆回転方式	ギヤケース差替え式	1.8kg
830071	N-837	草刈丸R (刈払機取付用)	230mm	上下逆回転方式	ギヤケース流用式	約1.5kg
830101	N-830-1	草刈丸/草刈丸R用 替刃(上下刃セット)	—	—	—	680g

関草  
連  
機  
器  
機



ギヤケース  
流用式

上下刃  
往復式

刈刃角度  
上下左右  
可変式

最大切断径  
約7mm

- お手持ちの刈払機に取り付けできます。
- 刈草・缶・小石などの飛散がなく安全です。
- 障害物の際までスッキリ刈れます。
- 水際へのハネ返りがなく安全です。
- 刈刃角度が自由自在…安全な姿勢で刈れます。



N-831 No.4530036100 実勢売価 24,800円

安全往復バリカン N-832 No.4530043400 実勢売価 29,800円

**L型バリカン**

N-831-1 No.4530011000 実勢売価 7,200円  
N-832-1 No.4530015600 実勢売価 10,300円



JAN (4964590)	品番 (Item#)	品名	刈り幅	切断径(生木)	可動方式/可変角度/取付方法	仕様	
						重量	備考
830019	N-831	L型バリカン400 (刈払機取付用)	300mm	最大約7mm	上下往復式	上向:50度/下向:70度	1.8kg
830026	N-832	L型バリカン500 (刈払機取付用)	400mm	最大約7mm	刈払機ギヤケース流用	左向:0~90度/右向:30~120度	1.9kg
831115	N-831-1	L型バリカン400用 替刃(上下刃セット)	300mm	—	—	—	410g
832112	N-832-1	L型バリカン500用 替刃(上下刃セット)	400mm	—	—	—	480g
831122	N-831-2	一輪車セット(パイプ長50cm)	—	—	刈払機竿(パイプ)取付用	—	980g
831139	N-831-3	二輪車セット(パイプ長50cm)	—	—	刈払機竿(パイプ)取付用	—	2,000g
831146	N-831-4	二輪車セット(パイプ長100cm)	—	—	刈払機竿(パイプ)取付用	—	2,410g



ギヤケース  
差換式

上下刃  
往復式

刈刃角度  
上下  
可変式

最大切断径  
約7mm

- お手持ちの刈払機に取り付けできます。
- 軽量になりました。
- 角度が簡単に変わります。
- 作業が安全に出来ます。



刈払機が高枝バリカンに変わります

**刈太郎**

N-833 No.4530028200 実勢売価 19,800円  
N-834 No.4530033800 実勢売価 24,800円

JAN (4964590)	品番 (Item#)	品名	刈り幅	切断径(生木)	可動方式/可変角度/取付方法	仕様	
						重量	備考
830033	N-833	刈太郎400 (刈払機取付用)	300mm	最大約7mm	上下列駆動式	上向:47度/下向:47度	1.35kg
830040	N-834	刈太郎500 (刈払機取付用)	400mm	最大約7mm	ギヤケース差替え式	—	1.45kg
833119	N-833-1	刈太郎400用 替刃(上下刃セット)	300mm	—	—	—	400g
834116	N-834-1	刈太郎500用 替刃(上下刃セット)	400mm	—	—	—	450g



刈刃角度  
上下  
可変式

- お手持ちの刈払機に取り付けできます。
- 刈刃角度が固定式から可変式に変わります。
- 角度は刈刃で地面をたたくだけで変わります。
- 無理な作業姿勢から開放されます。



刈払機の刈刃角度が  
固定式から可変式に変わります

**曲丸**

まげ まる N-797 No.4530025600 実勢売価 21,800円  
N-791~796 No.4530014100 実勢売価 12,000円

JAN (4964590)	品番 (Item#)	品名	仕様				重量
			形状	外径	歯数	歯形	
790078	N-797	曲丸ギヤケース付	A~Fタイプのドライブシャフト対応ソケット付属	—	—	—	1.3kg
790016	N-791	曲丸 Aタイプ (ギヤケースなし)	○	φ6	10	スプライン	■曲丸A~F ギヤケースなし 890g
790023	N-792	曲丸 Bタイプ (ギヤケースなし)	○	φ6	11	セレーション	
790030	N-793	曲丸 Cタイプ (ギヤケースなし)	○	φ7	7	スプライン	
790047	N-794	曲丸 Dタイプ (ギヤケースなし)	○	φ7	13	セレーション	
790054	N-795	曲丸 Eタイプ (ギヤケースなし)	○	φ8	9	スプライン	
790061	N-796	曲丸 Fタイプ (ギヤケースなし)	□	□5.2	4	スクエア	

希望小売価格は税別価格です。



目立角度変更可能。幅広い目立てを実現。  
**刃研ぎ名人チェーンソー**

●プロも納得の目立角可変式

N-821 No.4530014800 実勢価格9,800+税  
N-823 No.4530015400 実勢価格11,000+税

ガイド可変式 目立て角 30度/25度 切替可  
ダイヤモンド砥石 4.0mm装着済 (N-821)  
超硬ビット 4.0mm装着済 (N-823)

JAN (4964590)	品番 (Item#)	品名	仕様			
			回転数	電圧	消費電力	重量
820010	N-821	刃研ぎ名人チェーンソー(ダイヤモンド砥石装着)	22000min <sup>-1</sup>	AC100V	60W	650g
820034	N-823	刃研ぎ名人チェーンソー(超硬ビット装着)	22000min <sup>-1</sup>	AC100V	60W	650g

固定式ガイドでカンタン研磨。  
チェーンソー研磨機のスタンダード。  
**チェーンソー目立機**

●シンプル仕様でカンタン研磨

N-817 No.4530010800 実勢価格 7,000+税

ガイド固定式 目立て角 30度  
ダイヤモンド砥石 4.0mm 装着済

JAN (4964590)	品番 (Item#)	品名	仕様			
			回転数	電圧	消費電力	重量
810073	N-817	チェーンソー目立機	30000min <sup>-1</sup>	AC100V	100W	640g

N-812 チェンソー研研 シガー電源アダプター付  
No.4530013200

●単3電池でどこでも研げる

N-818 No.4530009290 実勢価格 オープン  
N-819 No.4530018600 実勢価格 オープン

とき とき  
**チェーンソー研研**

ガイド固定式 目立て角 30度  
ダイヤモンド砥石 4.0mm 装着済

充電器 N-819-4  
充電電池 N-819-3

JAN (4964590)	品番 (Item#)	品名	仕様				定価
			回転数	電圧	使用時間	重量	
810059	N-818	チェーンソー研研(乾電池/充電電池式) ※本体のみ	2500min <sup>-1</sup>	DC12V	(注)約30分 (乾電池の場合)	約225g (電池含まず)	オープン
810097	N-819	チェーンソー研研(乾電池/充電電池式) 充電電池・充電器付	2100min <sup>-1</sup>	DC9.6V	(注)約30分 (充電電池の場合)	約225g (電池含まず)	オープン
810028	N-812	チェーンソー研研(乾電池/充電電池式) シガー電源アダプター付	2500min <sup>-1</sup>	DC12V	(注)約30分 (乾電池・シガー電源の場合)	約270g (アダプター含む)	オープン
819038	N-819-3	充電電池(単3)	DC9.6V(1.2V×8本使用)/ニッケル水素電池/160mAh				オープン
819045	N-819-4	充電器	入力AC100V~240V/出力2.8V 360mA/180mA				オープン

(注)使用時間は満充電における連続使用の参考数値(目安)です。  
(注2)電池駆動では約30分。シガー電源使用時は車のバッテリー状態に依存します。

●N-821-52 チェンソーデプス調整器(別売)  
(デプスゲージを研磨調整すると切れ味が戻ります)  
N-821-52 No.4530004840 実勢価格 3,700+税

ダイヤモンドヤスリ

チェーンソーデプス調整器の役割

※目立後も滑って切れない場合にお使い下さい。  
(0.6mmの標準隙間がなくなっている)  
※使用方法は簡単!!  
前後にヤスリ掛けるだけで0.6mmに隙間調整ができます。

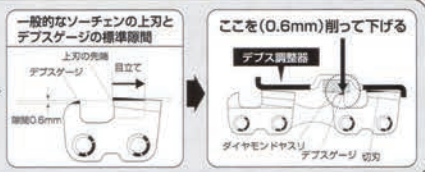

●軸付ダイヤモンド砥石(別売) ●超硬ビット(別売)

N-821-50 4.0  
N-821-51 4.8  
No.4530001500 2本入り

N-821-50 4.0  
N-821-51 4.8  
No.4530002150 1本入り

ダイヤモンドの砥粒を高密度に電着した砥石です。抜群の切れ味を發揮します。(砥粒粒度:#100)

超硬合金をクロスカット(縦目状)に刃付けた超硬回転ヤスリです。切削性に優れ、目詰まりもなく、永切れし、抜群の切れ味を發揮します。(使用頻度の高いプロ林業家にお勧めです。)

オプション品

JAN (4964590)	品番 (Item#)	品名	仕様
821000	N-821-50	軸付ダイヤモンド砥石4.0mm(2本入)	軸径φ3/全長45mm/刃長20mm/粒度#100
821017	N-821-51	軸付ダイヤモンド砥石4.8mm(2本入)	軸径φ3/全長45mm/刃長20mm/粒度#100
821024	N-821-52	チェーンソー用デプス調整器	デプスゲージの高さ調整:0.6mm
821031	N-821-53	超硬ビット4.0mm(1本入)	軸径φ3/全長45mm/刃長20mm/刃形状 クロスカット中目
821048	N-821-54	超硬ビット4.8mm(1本入)	軸径φ3/全長45mm/刃長20mm/刃形状 クロスカット中目

※軸付ダイヤモンド砥石・超硬ビットはN-817-N-818-N-819-N-821-N-823に使えます

希望小売価格は税別価格です。

関草  
連列  
機  
器



幅広いドリルに対応。  
ドリル研磨機のスタンダード。

簡単・コンパクト。  
扱いやすさを追求したドリル研磨機。



鉄工ドリル研磨機  
とよむ  
**ドリル研磨**

ノーマル形状 一般鋼用 先端角 118度 ロングドリル対応

ストレート軸ドリル: 3~13mm  
六角軸ドリル: 3~13mm 対応

JAN	品番	品名	仕様
870091	N-879	ドリル研磨	研磨可能サイズ ストレート軸: 3.0~13.0mm 六角: 3.0~13.0mm(外径18.5mm以上) 質量: 980g
870909	N-879-1	ドリル研磨砥石(No.2)先端角118度	CBN組成/粒度150#

■研磨可能ドリルの種類: ハイスドリル、チタンコーティングハイスドリル、コバルトハイスドリルのレギュラー・ロングワイス(※超硬ドリル、コンクリートドリル研磨不可)

鉄工ドリル研磨機  
**ドリ研**

ノーマル形状 一般鋼用 先端角 118度 ロングドリル対応



JAN	品番	品名	仕様
840124	N-848	ドリ研 (Aタイプ ストレート用)	研磨可能サイズ 外径: 2.5~13mm 質量: 1.4kg
840148	N-847	ドリ研 (Bタイプ ストレート用)	研磨可能サイズ 外径: 2.5~6.5mm 質量: 1.4kg
840131	N-846DX	ドリ研DX (Aタイプ 6チャック)	研磨可能サイズ 外径: 2.5~13mm 質量: 1.8kg
841114	N-846L	ドリ研DX (Bタイプ 6チャック)	研磨可能サイズ 外径: 2.5~6.5mm 質量: 55g

■ローター仕様 (回転数2000rpm/電圧AC100V/消費電力130W)

関草  
連  
機  
器  
機

N-879 No.4530015000 実勢売価 9,800+税  
N-879-1 No.4530004600 実勢売価 3,000+税

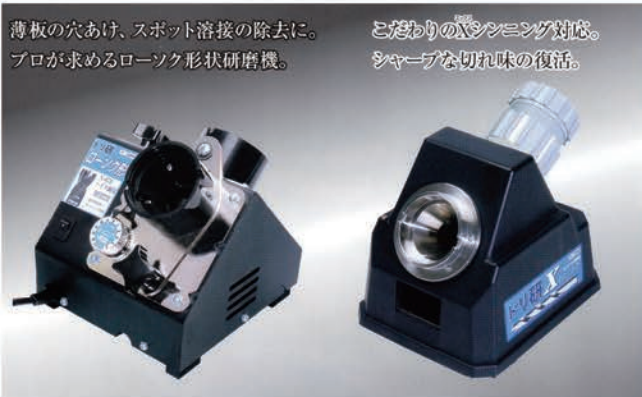

薄板の穴あけ、スポット溶接の除去に。  
プロが求めるロック形状研磨機。  
こだわりのXシンニング対応。  
シャープな切れ味の復活。

ハイス鋼・超硬ドリル・ロック形状研磨機  
**ドリ研ロック形**

ロック形状 ハイス鋼  
ドリル用  
(N-872) 超硬  
ドリル用  
(N-873) 先端角  
135度

JAN	品番	品名	仕様
870082	N-872	ドリ研ロック形 (ハイス鋼用)	研磨可能サイズ 外径: 2.5~13mm 質量: 4.2kg
870083	N-873	ドリ研ロック形 (超硬用)	研磨可能サイズ 外径: 2.5~13mm 質量: 1.9kg

JAN	品番	品名	仕様
870089	N-872	ドリ研ロック形 砥石(No.2)	CBN組成/粒度150#
870090	N-873	ドリ研ロック形 砥石(No.2)	CBN組成/粒度150#

N-872 No.4530087500  
N-872-1 No.4530009400  
N-873 No.4530082500  
N-873-1 No.4530009400

鉄工ドリルXシンニング研磨機  
**ドリ研Xシンニング**

Xシンニング 一般鋼用 先端角 118度 ステンレス鋼用 先端角 135度

JAN	品番	品名	仕様
840193	N-848	ドリ研XシンニングA型	研磨可能サイズ 外径: 7.0~26.0mm 質量: 2.8kg
840192	N-848	ドリ研XシンニングB型	研磨可能サイズ 外径: 7.0~26.0mm 質量: 2.8kg
840111	N-848	ドリ研Xシンニング砥石(No.2)	CBN組成/粒度150#

JAN	品番	品名	仕様
870088	N-870	ドリ研XシンニングA型 砥石(No.2)	CBN組成/粒度150#
870089	N-870	ドリ研XシンニングB型 砥石(No.2)	CBN組成/粒度150#

N-848 No.4530057500 N-870 No.4530057500  
N-849 No.4530062500 N-871 No.4530062500  
N-848-1 No.4530006200 N-870-1 No.4530006200



大口径ドリルに対応。  
強力型ドリル研磨機。  
手動でスピーディー  
食い付き抜群のSシンニング研磨機

鉄工ドリルXシンニング研磨機  
**ドリ研X26**

Xシンニング 鉄工用ストレートドリル 7.0~26.0mm対応 一般鋼用: 先端角118度 (118度用砥石使用時) ステンレス鋼用: 先端角135度 (135度用砥石使用時)

JAN	品番	品名	仕様
870084	N-876	ドリ研X26	研磨可能サイズ 外径: 7.0~26.0mm 質量: 2.8kg
870111	N-876	ドリ研X26 砥石(No.2)	CBN組成/粒度150#

N-876 No.4530023500  
N-877 No.4530028000

鉄工ドリルSシンニング研磨機  
**ドリ研Sシンニング**

Sシンニング 一般鋼用 先端角 118度

JAN	品番	品名	仕様
870080	N-876	ドリ研SシンニングA型	研磨可能サイズ 外径: 7.0~26.0mm 質量: 2.8kg
870077	N-877	ドリ研SシンニングB型	研磨可能サイズ 外径: 7.0~26.0mm 質量: 2.8kg

N-876 No.4530023500  
N-877 No.4530028000

希望小売価格は税別価格です。

ELETECH

電動モーター式 4輪駆動畦間作業車

New

# エレバギー T-3

葉たばこ栽培用

わき芽とりや芯止め、  
収穫と運搬作業が  
らくらくとできます。

関草  
連列  
機  
器機

新型

低速・高速・ニュートラル付

希望小売価格 320,000円+税

## 定格

型式	T-3
仕様	4輪駆動 作業・運搬併用
車両寸法	全長 1680mm ~ 2150mm 全幅 500mm 全高 1080mm
タイヤ幅	400mm
重量	100kg (バッテリーを含む)

速度	前進・後進共 LO 3.7m/分 HI 23m/分
最大荷重	100kg
動力	24VDC モーター
バッテリー	40B19×2
保護ヒューズ	30A
運転時間	満充電で 4 ~ 8 時間 (作業内容により異なる)

希望小売価格は税別価格です。



# 刈払機アタッチメント シリーズ

お手持ちの刈払機を  
**より安全に、より便利に!**

国土交通省 NETIS登録製品

## スーパーカルマー **PRO**



標準刃仕様 (ASK-R23)

メーカー希望小売価格 (税別) **¥23,800**  
 本体重量 1.7kg / 寸法 D230xL258xH98mm  
 推奨エンジン23cc~ No.2880032700

こまめ 細く柔らかい草に  
 細目刃仕様 (ASK-RK23)

メーカー希望小売価格 (税別) **¥23,800**  
 本体重量 1.7kg / 寸法 D220xL258xH98mm  
 推奨エンジン23cc~ No.2880032700

## 石跳ねストップ!! キワ刈りOK!!

道路沿いでも安全 水キワでも安全



### 逆回転ハサミ刈り方式で安全草刈り!!

スぺア No.2880004750 No.2880004750 No.2880003130



標準刃 (SK-1815N) 3,800

細目刃 (SK-2824N) 3,800

底板 (SKN-19) 2,500

オプション No.2880025000



低速ディスクグラインダー付  
 刃研ぎ機 (ARC-HSKB)  
**¥20,000**

角度調整機能付! チップナーも研げる!!

関草  
 連  
 機  
 器  
 機

## 遠心式草取り粉碎カッター うね草取りまー

No.2880035800



使いやすいサイズ!  
 刈り幅 120mm

ダブルタイプ (AUT-AJ12)

メーカー希望小売価格 (税別) **¥26,000**  
 本体重量 1.8kg / 寸法 D130xL210xH140mm  
 推奨エンジン20cc~



フリーハンマー方式  
 回転力+遠心力の強靱な  
 パワーが雑草を根元から  
 粉碎!!  
 小さな障害物があっても  
 刃が逃げるため、衝撃を  
 緩和します。

## 短い雑草を根元から粉碎!!



かがまずスピーディに草取り  
 10cm程度の雑草に効果発揮!



No.2880030300

狭い場所に最適!  
 刈り幅 80mm

シングルタイプ (AUT-AJ08)

メーカー希望小売価格 (税別) **¥22,000**  
 本体重量 1.5kg / 寸法 D130xL165xH140mm  
 推奨エンジン20cc~



No.2880041250

広い刈り幅で効率的に!  
 刈り幅 170mm

トリプルタイプ (AUT-AJ17)

メーカー希望小売価格 (税別) **¥30,000**  
 本体重量 2.1kg / 寸法 D130xL261xH140mm  
 推奨エンジン25cc~

スぺア No.2880002000

替刃セット (UT-SC)

メーカー希望小売価格 (税別) **¥1,600**

※シングルタイプ → 1セット  
 ダブルタイプ → 2セット  
 トリプルタイプ → 3セット



## 水田の条間・株間の除草に!!

草削りツインローター

## 水草取りまー

泥や水の飛散を抑え  
 パワフルで安全!



No.2880041300

縦回転ローターでしっかり食い込み、  
 起耕攪拌効果が株に刺激を与え、  
 丈夫な稲に育ちます。

(AMT-AJ1505T)

刈り幅 50mm x 2ローター

メーカー希望小売価格 (税別) **¥30,000**  
 本体重量 1.6kg / 寸法 D156xL152xH173mm

## 短い雑草を土ごと、砂利ごと削る!!

低速回転草削りローター

## ウィードシェーバー

(AWS-AJ13S) 刈り幅 130mm

メーカー希望小売価格 (税別) **¥18,000**  
 本体重量 1.3kg / 寸法 D183xL203xH110mm

ゆっくり回転するので  
 安全で安心



No.2880024800

※約10cm以上の雑草は絡まり、  
 削ることができません。  
 短い雑草専用の草削りローターです。

### 高減速・高トルク ギヤBOX

ゆっくり回転

エンジン回転数を  
 30分の1まで減速

扱いやすい  
 飛散がない

力強い

エンジントルクを  
 30倍にアップ

雑草をグイグイ  
 削り取る

スぺア  
 水草取りまー No.2880010000  
 スペア1ローター (MT-S1505)  
 メーカー希望小売価格 (税別) **¥8,000**  
 泥や水に強い  
 ステンレス製  
 直径150mm  
 幅50mm



スぺア  
 ウィードシェーバー  
 スペアローター (WS-S13L)  
 メーカー希望小売価格 (税別) **¥4,500**  
 No.2880005630  
 直径100mm  
 幅135mm



地面をこそがし除草!!



砂利場でもOK!!



水田の除草に!!



畑の除草にも!!



畑や花壇の草削りに!!



肥料などの攪拌!!

希望小売価格は税別価格です。

# Battery & Motor

## 排ガスゼロ 騒音ゼロ バッテリーシリーズ

### 刈払機もECOの時代 草刈革命

#### ELECH エレック

制御可能な  
 ハイパワー仕様!!

モータ: DC24V制御  
 最大出力250W  
 (最大消費電力300W)

バッテリー  
 カセット式

モータ部に分割機能  
 (保管や運搬に便利)



- ・1回の充電で連続30~60分使用可能!
- ・刃先の負荷変動を感知し制御
- ・低・中・高の速度制御

中央に位置する  
 駆動部 特許

- ・理想的なバランス
- ・セパレートで持ち運び便利
- ・駆動部に各アタッチを  
 直接接続

両手ハンドル  
 ACE-H30A15

寸法 H400×L1850×W650mm  
 重量 5.6kg  
(※刃先、肩掛けベルト、安全カバーを除く)

メーカー希望小売価格(税別)

¥66,000

No.2880090800

ループハンドル  
 ACE-R30A15

寸法 H170×L1850×W300mm  
 重量 5.3kg  
(※刃先、肩掛けベルト、安全カバーを除く)

メーカー希望小売価格(税別)

¥63,000

No.2880086600

ツングリップ  
 ACE-T30A15

寸法 H150×L1850×W230mm  
 重量 5.2kg  
(※刃先、肩掛けベルト、安全カバーを除く)

メーカー希望小売価格(税別)

¥63,000

No.2880086600

オプション(別売)アタッチメント 工具不要で取付簡単!! マルチに使える!!



#### ELECH LIGHT エレックライト

手軽に使える軽量化版!!

モータ: DC24V150W出力の整流子モータ

1回の充電で  
 連続30~45分使用可能!!



バッテリーは  
 ウエストバックで腰に装着

手元重量3.0kg!!

ループハンドル  
 ACL-H15B

寸法 H265×L1800×W230mm  
 重量 3.0kg  
(※刃先、肩掛けベルト、安全カバーを除く)

メーカー希望小売価格(税別)

¥52,000

No.2880071500

#### 枝打ポールチェンソー

脚立不要で  
 地上から枝の剪定が可能

チェンスピード: 7.4~11.5 m/s  
 1回の充電でφ50mmの枝が  
 300本切断できる!!



ロングリーチタイプ  
 BEC-LR75B

寸法 L2520mm  
 重量 4.9kg (バッテリーアダプタ含む)

メーカー希望小売価格(税別)

¥78,000

No.2880107000

スタンダードタイプ  
 BEC-S75B

寸法 L2020mm  
 重量 4.7kg (バッテリーアダプタ含む)

メーカー希望小売価格(税別)

¥76,000

No.2880105000

#### パワートリマー POWER TRIMMER BH-600

バッテリーヘッジトリマー

モータ: DC24V150W出力の整流子モータ  
 5500回転/分(刈のストローク1300回/分)

- ・1回の充電で連続1時間使用可能!!
- ・プロユースな刈幅600mm
- ・かみ込み解除逆転モード機能付
- ・機動力抜群(バッテリー&ウエストバック)



BH-600B

寸法 H180×L980×W230mm  
 手元重量 3.6kg

メーカー希望小売価格(税別)

¥63,000

No.2880086600

150分充電器&バッテリー1個付

オプション  
 (別売)



■スペアバッテリー(CEB-38A)

メーカー希望小売価格(税別) ¥20,000

No.2880027500

バッテリーは  
 共通で使えます

関草  
 連刈  
 機  
 器機

希望小売価格は税別価格です。

無農薬・有機栽培に  
チャレンジしたい農家に朗報!  
これまでになく画期的な  
水田用除草機アタッチメント  
**新登場!!**

すいすいカッター 合鴨式除草機  
**アイガモン**



米作りは  
**高付加価値の時代!**



**使い方はとってもカンタン!**  
刈払機に  
取り付ける  
だけでOK!  
あとは  
押すだけ!

**除草剤と比べてください!**  
除草剤は  
1反あたり  
2,000円から  
3,000円の  
費用が毎年

**水田以外にも活躍!**  
水田だけで  
なく、畑や  
畦ののり面の  
除草にも  
使えます!

**株を傷つけない!**  
カバーが  
付いている  
ので、株を  
傷つける  
心配無用

生き物が  
帰ってきます!  
**環境に優しい!**

アイガモン (AG-001) 希望小売価格 16,000 +税 No.5670024600

アイガモン 専用L刃 No.5670002400

アイガモン 専用直刃 No.5670001470

希望小売価格は税別価格です。

関草  
連刈  
機器

# ヒラキ ギヤケース

安心の日本製

タイプ A・B・C・D・E・F・G



刈払機のギヤケースって交換できるんです!

各種メーカー対応 交換用ギヤケース



**注意事項**

刈払機側にある回り止めネジ穴に関わらず本商品を最後まで差し込んで下さい。  
また穴の位置が合わない場合には取り付けの為に穴加工が必要となります。

※取り付け上の加工・変形に関する刈払機の保障は致しません。ご了承下さい。



ギアヘッド  
替刃固定はナット固定



シャフト固定部

関草  
連刈  
機器

適合にあったギヤケースをお買い求め下さい。

お手持ちの刈払機への適合確認方法

- ①ギヤヘッドの固定用ボルトと回り止めボルトを外し、ギヤヘッドから竿を抜いてください。②竿の外径と伝導軸の径・形状を確認してください。

## 国内外のほとんどの形式に対応!

タイプ	(a) アウターパイプ外径 (mm)	(b) ドライブシャフト形状			
		外径 (mm)	歯数	歯形	形状
Aタイプ	24	6	10	スプライン	
Bタイプ	24	7	7	スプライン	
Cタイプ	24	7	13	セレーション	
Dタイプ	25	7	7	スプライン	
Eタイプ	26	7	7	スプライン	
Fタイプ	26	8	9	スプライン	
Gタイプ	24	5.2	—	スクエア	

### パイプ用アダプター

竿の外径 (a)	φ2.4mm・φ2.5mm・φ2.6mmのいずれか										
伝導軸 (b)	外径6mm 歯数10	外径7mm 歯数7	外径7mm 歯数13	外径7mm 歯数7	外径7mm 歯数7	外径8mm 歯数9	外径5.2mm スクエア				
適合タイプ	A	B	C	D	E	F	G				

\* 互換以外のサイズの刈払機には取り付けできません。ご了承ください。

- ギヤケースAタイプ No.5670007660    ギヤケースDタイプ No.5670010000    ギヤケースFタイプ No.5670010000  
 ギヤケースBタイプ No.5670007660    ギヤケースEタイプ No.5670010000    ギヤケースGタイプ No.5670010000  
 ギヤケースCタイプ No.5670007660

# 新興工業株式会社

研磨機 (チップソー・草刈刃)

## ■刈払機用チップソー専用研磨機 SK-1000

業界初



形式	SK-1000	重量	2.8kg
名称	刈払機用チップソー専用研磨機	砥石	SK-1000-4 (やすりAssy)
適用範囲	9吋・10吋	本機寸法 (mm)	278 × 330 × 120

- ・電源不要で持ち運びができ、作業現場で簡単に研磨ができます。
- ・チップソーを外すことなく簡単に研磨できます。
- ・研磨方法は乗せてチップソーを回転させるだけ。
- ・研磨に要する時間は数十秒。

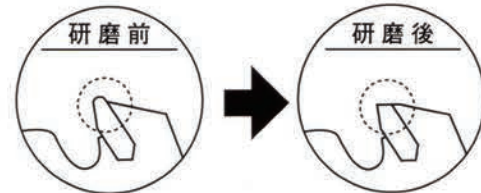

希望小売価格 No.2830023700  
SK-1000 **¥17,500** (税別)

## SK-630

(高速グラインダー付)

PRO Series

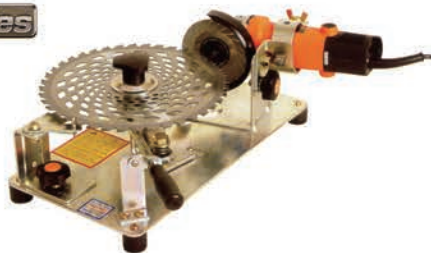

形式	SK-630	重量	7.1kg
名称	チップソー専用機	砥石	KY-DTS (ダイヤモンド砥石)
適用範囲	9吋・10吋・12吋	G形式	GS-580(ミットモ) 6A・11,000回/分
本機寸法 (mm)	415 × 270 × 190	G形式 (SK-630E)	GS-650(ミットモ) 5.2A・6,500回/分

上手な研磨方法

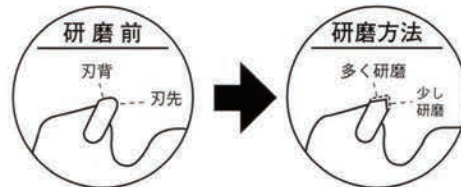

SK-630 No.2830048000  
SK-630E No.2830042400  
SK-630A No.2830036750  
SK-630M No.2830104700

希望小売価格 [ダイヤモンド砥石付]

SK-630 高速グラインダー付 **¥32,000** (税別)  
SK-630E 中速グラインダー付 **¥29,000** (税別)  
SK-630A グラインダーなし **¥24,500** (税別)  
SK-630M 自動機 高速グラインダー付 **¥69,800** (税別)

## ■8枚刃専用研磨機

### SK-205

PRO Series



形式	SK-205	重量	8.3kg
名称	8枚刃専用機	砥石	SK-203T (WA36M)
適用範囲	9吋・10吋・12吋	G形式	GS-580(ミットモ) 6A・11,000回/分
本機寸法 (mm)	305 × 500 × 225		

上手な研磨方法

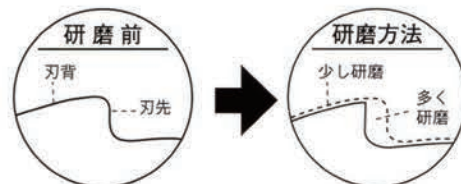

SK-205 No.2830052500  
SK-205A No.2830037800

希望小売価格

SK-205 高速グラインダー付 **¥35,000** (税別)  
SK-205A グラインダーなし **¥25,200** (税別)

希望小売価格は税別価格です。

関草  
連  
機  
器  
機

30枚筭刈刃専用研磨機

**SK-320**  
PRO Series



上手な研磨方法

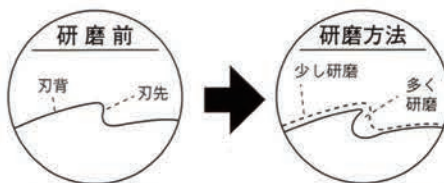

形式	SK-320	重量	9.1kg
名称	30枚筭刈刃専用機	砥石	SK-203T (WA36M)
適用範囲	9吋・10吋・12吋	G形式	GS-580(ミツトモ) 6A・11,000回/分
本機寸法 (mm)	515 × 305 × 210	別売品	40枚刃ラチェットAssy

- SKS-2240 No.2830035750
- SKS-2240DX No.2830075650
- SKS-2240A No.2830024750
- SKS-2250 No.2830035750
- SKS-2250DX No.2830075650

SK-320 No.2830055500  
希望小売価格 SK-320A No.2830039900

SK-320	高速グラインダー付	¥37,000
SK-320A	グラインダーなし	¥26,600

SKS-2255 No.2830117500  
SKS-2255A No.2830087000



SKS-2240DX  
SKS-2250DX  
(充電ドライバドリルタイプ)

SKS-2255  
(ヤスリ径φ5.5mmタイプ)

目立て職人

チェンソー専用目立て機

関草  
連判  
機器

- ・ソーチェーンにのせるだけで簡単に目立てができます。
- ・ダイヤモンドホイルの特殊形状が切刃の角度を最適にします。
- ・低速回転ドリル使用により刃先が焼けず目立てができます。
- ・正逆転ドリル使用により左右均一な目立てができます。

希望小売価格

PCT国際特許出願中

やすり径	SKS-2240	ドライバドリル ダイヤモンドホイル付	¥22,000
φ4.0mm	SKS-2240DX	充電ドライバドリル ダイヤモンドホイル付	¥44,100
	SKS-2240A	本体のみ、ドライバドリルなし ダイヤモンドホイル付	¥19,800
やすり径	SKS-2250	ドライバドリル ダイヤモンドホイル付	¥22,000
φ4.8mm	SKS-2250DX	充電ドライバドリル ダイヤモンドホイル付	¥44,100
	SKS-2250A	本体のみ、ドライバドリルなし ダイヤモンドホイル付	¥19,800
やすり径	SKS-2255	充電ドライバドリル チタンコーティングホイル付	¥94,000
φ5.5mm	SKS-2255A	本体のみ、充電ドライバドリルなし チタンコーティングホイル付	¥69,700

※SKS-2255・SKS-2255Aは受注生産

本機仕様

用途	チェンソー専用目立て機
型式	SKS-2240(ヤスリ径φ4.0mm専用)
	SKS-2250(ヤスリ径φ4.8mm専用)
	SKS-2255(ヤスリ径φ5.5mm専用)
重量	約450g
寸法	縦143 × 横100 × 高さ88

ホイルの回転方向

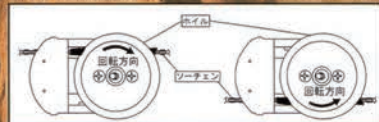

ソーチェーン目立て能力(例)

チェンタイプ	25AP × 76コマ(14吋)
平均目立て時間	約5~6分

目立ての武蔵

使用方法

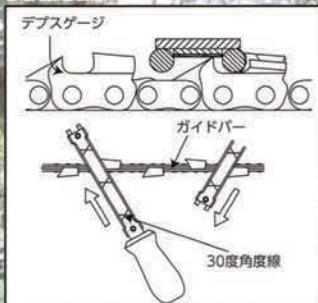

- ・普段通りの目立てで、デプスゲージが同時に研磨できる。
- ・斜め30度の刻印が入っているので、上刃目立て角度が分かりやすい。
- ・ヤスリが曲がらないので、力が伝わりよく研げる。
- ・押せば研げる。

希望小売価格

SKT-1400	ヤスリ径φ4.0mm	¥2,800
SKT-1500	ヤスリ径φ4.8mm	¥3,400

30度角度線  
ダイヤモンド平やすり付き  
デプス・切刃 W 研磨



SKT-1400 No.2830003700  
SKT-1500 No.2830004500

希望小売価格は税別価格です。





あのPH-GS13PROが  
HONDAという性能を手に入れた。



新たな信頼を装備した  
PH-GS13PRO GXが新しい。

コンパクト新割り機の進化形、ホンダGXエンジン搭載機が誕生しました。新たなパワーユニットを手にしたPH-GS13PRO GXは低騒音・低燃費性能が向上し、排ガスも世界基準をクリア。PLOWのコンパクト新割り機は信頼に値するマシンです。

HONDA  
GX  
160  
エンジン搭載



Debut

HONDAエンジン搭載  
複動型13トン新割り機 PH-GS13PRO GX  
メーカー希望小売価格 ¥298,000(税別)

途中で止められるから使いやすい。  
複動型シリンダーだから薪の長さに合わせてストロークが実現し効率的な作業が可能です。

高さが変わるから、太目の丸木に対応。  
足元に薪を落とさないガイドバー。調整高が43ミリあるので太目の丸木まで柔軟に対応でき、引っかかりなくスムーズな薪割りを実現しています。

希望小売価格(税別)  
298,000円  
No.0000374000 送料別途

■パワーユニットはホンダ汎用エンジンGX160と2ステージギアポンプでスピーディー＆パワフルに。

エンジンはコンパクト設計でありながら低騒音・低燃費性能が向上したホンダGX160を採用。出力・燃費を維持しながら、排ガス中の有害物質を20%削減し、世界有数の厳しい排出ガス規制の一つである米国環境保護庁(EPA)Phase II規制値をクリアしています。また、ギアポンプは負荷の軽いときは大流量の油圧ポンプが作動しスピーディーに、負荷が大きくなり油圧が上昇すると自動的に高圧少流量に切り替わりパワフルにピストンを押し出す2ステージ型を搭載しています。13

トンクラスのコンパクト新割り機で実現し最適化されたパワーユニットは、PH-GS13PRO GXによる薪割りより安定させ、使いやすいマシンにしています。複動型の操作性を併せ持つ新型コンパクト新割り機PH-GS13PRO GXはこれまでにない快適な薪割り体験を提供します。

■鋭いエッジで薪づくり。安定出力でパワーを丸木に与え続けます。

鋭角な刃で丸木を鋭く切込み、薪の切り出しもスムーズに実現します。

■操作が容易、移動のしづらさも解消。より使いやすく安全な13トン新割り機です。

握りやすいグリップ形状。扱いが容易。突起も付いて丸木のズレを防止。ハンドルの付いて移動がラク。薪トラックの滑台にもスリッパ収まりやすい構造で身体の負担を軽減します。13トンの破砕力を安全に伝えます。

■主要諸元

型式番号	PH-GS13PRO GX	油圧タンクオイル容量	9リットル(油圧用オイル32番)
メーカー	ホンダ	最大破砕寸法	52.0cm
タイプ	空冷、単気筒、4ストローク	最大分割直径	45.0cm
エンジンモデル	GX160H1-QHH	スパークプラグ	NGK DP6ES / BPR6ES
排気量	163cc	長さ	118cm
燃料タンク容量	3.1リットル	ガイドプレート調整幅	上下43mm
エンジンオイル量	0.58リットル	寸法	長さ 152cm
破砕力	13トン	幅	75cm
サイクルタイム	12秒(出7秒/戻5秒)	高さ	83cm

関連  
連機  
器機

怪力だから使いやすい。送料別途

縦横可変で薪が割れる

スバルエンジン搭載

破砕力 抜群

AR2700T 希望小売価格(税別) 560,953円 No.0000660000  
AR3400T 希望小売価格(税別) 625,715円 No.0000762000

型式番号	AR3400T	AR2700T	型式番号	AR3400T	AR2700T
メーカー	スバル	スバル	型式	SP17D-QH8	SP17D-QH8
排気量	180cc	180cc	排気量	180cc	180cc
最大回転数	3750±150	3750±150	最大回転数	3750±150	3750±150
オイル容量	0.6リットル	0.6リットル	オイル容量	0.6リットル	0.6リットル
燃料タンク容量	3.4リットル	3.4リットル	燃料タンク容量	3.4リットル	3.4リットル
油圧オイル量	17リットル	17リットル	油圧オイル量	17リットル	17リットル
破砕力	34トン	27トン	破砕力	34トン	27トン
サイクルタイム	17秒	17秒	サイクルタイム	17秒	17秒
体積流量	13CPH	11CPH	体積流量	13CPH	11CPH

1993年創業。本社はアメリカ・オハイオ州、アリオン(Arion)。耕うん機の製造から事業を開始。海外で使用する農業機械をはじめ、ガーデン管理機などを製造販売する。薪割り機製造をアリオン・ランドからアリオン・システムに移行。品質、性能とも向上を図る。薪割り機をより快適に薪割りが可能になります。希望小売価格 9,200円(税別)

電動モーター式薪割り機  
PH-EL7T

希望小売価格(税別)  
138,000円  
No.0000209200  
送料別途

Point Pickup

人気の電動薪割り機に  
超小型・静音7トントイフが登場

■主要諸元

型式番号	PH-EL7T	最大破砕寸法	520mm
動力/パワー	100v/50hz/60hz/1500w	最大分割直径	350mm
オイルタンク容量	6.5リットル	油圧オイル容量	5.5リットル(油圧用オイル32番)
破砕力	7トン	長さ	1080mm
サイクルタイム	12秒/26秒	幅	530mm
乾燥重量	72kg	高さ	340mm

電動モーター式薪割り機  
PH-EL8T

希望小売価格(税別)  
268,000円  
No.0000336000  
送料別途

Point Pickup

人気機種 13トンPROの使いやすさと  
静かさを手に入れた薪割り機

■主要諸元

型式番号	PH-EL8T	油圧シリンダーストローク	480mm
動力/パワー	100v/50hz/60hz/1500w	最大破砕寸法	500mm
オイルタンク容量	6.5リットル	最大分割直径	400mm
破砕力	8トン	油圧オイル容量	6.3リットル(油圧用オイル32番)
サイクルタイム	14.7秒(出8.4秒/戻6.3秒)	長さ	1425mm
ガイドプレート調整幅	上下40mm	幅	625mm
乾燥重量	103kg	高さ	630mm



**NEW**  
PLOW  
自走式縦横兼用  
エンジン式27トン薪割り機  
GV2700T-C  
メーカー希望小売価格  
¥798,000(税別)

# 誕生

現場が選ぶマシン、  
PLOW自走式薪割り機。

**機動性を手にする。  
作業を省力化する。  
自走式薪割り機なら  
現場で割れる。**

**登坂もラクラク**    **悪路も走破**    **直ぐ割れる**



木も姿勢も選ばないグレブリー27トン薪割り機をプラウが自走式に独自改良。ついに、場所を選ばない薪割り機が誕生しました。機動力を手にした薪割り機は、玉切りの現場に移動が容易になり丸太の運搬、木くずの処理にかかる労力を大幅に軽減してくれます。破砕力は27トンを維持し、木も姿勢も場所も選ばない薪割り機がついにデビューしました。



機型



縦型

**機動性 抜群**    **省力化 抜群**    **破砕力 抜群**

縦型・横型での連続性は業界で、ハンドルの左右に付いたレバーで、右の方角にクローラーの操舵が可能。後部も車輪も楽々可能です。

現場で丸太を玉切りの丸太を運ぶ手配が省ける。現場での移動時に最適化した高機動性薪割り機。

27トンのパワーを伝える刃先は二段階構造。鋭い刃先で、縦に貫き込み、縦がる後部で力強く一気に押し込める。

■ロックピンでより安全に。移動時、横型での使用時はロックピンで機体を固定し安全です。

■大きな作業台が便利。機体横に付いた作業台に、次の薪や割った薪が置けて効率的です。

■縦型作業が体の負担を軽減。重い丸太を持ち上げたり、割れた薪の落下による怪我を軽減します。

■前進2速+後進1速で走破。状況に合わせてギアチェンジ。過酷な足場も走破し目的地に設置可能。

■主要諸元		スバル	構造長さ	180cm	サイクルタイム	17秒
メーカー	SP170-C4PB	構造高さ	116cm	油圧オイル量	17リットル	
排気量	188cc	幅	73cm	体積流量	11GPM	
最大回転数	3750±150 rpm	縦型長さ	185cm	刃の長さ	63.5cm	
オイル容量	0.6リットル	縦型高さ	180cm	破砕力	27トン	
燃料タンク容量	3.4リットル	貯炭容量	270kg	駆動	前進2速、後進1速	

GRAVELLYはアメリカを中心に農業機械を製造販売する、100年近い歴史のあるブランドです。



グレブリー 芝刈機専門メーカーとして1916年創業。商用の芝刈機やエンジンポンプで市場をリード。兼用芝刈機などの生産が軌道に乗り、現在では多くの農業機械の製造・販売を行っています。薪割り機はグレブリーを代表する製品です。

グレブリー 縦横兼用エンジン式27トン薪割り機 GV2700T  
メーカー希望小売価格  
¥811,000(税別)

好評発売中



希望小売価格(税別) 798,000円 No.0001130000 送料別途

関草  
連列  
機器



**往復作業で時間をカット。  
デュアルシステム搭載  
エンジン式 PH-GS20**

“戻る時間”を“割る時間”に。待たずに割れる薪割り機。

**往復作業が可能で破砕力20Tonの力強さ  
デュアルシステム搭載 PH-GS20。**

- シリンダーに刃が直結。独自構造でコンパクトに往復作業を実現。
- 刃の“戻る時間”を“割る時間”にする。デュアルシステム搭載の20トン薪割り機。
- 待つ時間を削減し、さらに、四つ割りカッターで作業を効率化できる。
- PLOW だから実現したハイスペック&コストパフォーマンスが優れた薪割り機。

■ 作業効率を支える確かな作り。作業者の負担とマシンのストレスを軽減します。

● 滑り止め  
丸太にしっかりと食い込み、安心な作業を可能にします。

● グレードル  
左右から丸太をしっかりと支持、落下防止になり作業者を守ります。

● 四つ割りカッター  
標準セットのアタッチメント、柔かい木に力を発揮します。

● 大径タイヤも反射板  
コソコソ入る場合は移動も楽々、反射板もあるので安全に移動が可能。

■ 作業時間がコンパクトなデュアルシステム。扱いやすいレイアウトでさらに効率アップ。



■主要諸元		PH-GS20	サイクルタイム	14秒
型式番号	PH-GS20	油圧オイル容量	12リットル(油圧用オイル32番)	
タイプ	空冷、単気筒、4ストローク	最大破砕寸法	57cm	
エンジンモデル	130000 Vanguard	重量	185kg	
排気量	208cc	長さ	214cm	
燃料タンク容量	3.5リットル	寸法	幅	107cm
オイルタンク容量	0.95リットル	高さ	97cm	
破砕力	20ton			

希望小売価格(税別) 798,000円 No.0000436000 送料別途

**右から左へ。左から右へ。これがデュアルだ。**

PLOW デュアルシステム搭載エンジン式20トン薪割り機 PH-GS20  
メーカー希望小売価格 ¥480,000(税別)

付属品：四つ割りカッター



# 電動 斜面も狭い道も凸凹道も、ラクラク進む!!



大量の荷物・収穫物もスイスイ運べる!  
抜群の安定性と充実機能で、作業効率が大幅UP!

- 無段階  
スピード  
調節
- バック  
走行
- 電池  
残量表示
- 荷台枠  
拡張
- 家庭用  
コンセント  
充電



## らくらく電動三輪運搬車 **Power Cat**

No.0000192000  
PC-110E パイプ荷台仕様  
PC-120E バケット仕様 **¥128,000税別**

- サイズ: 約 L134×W64.5×H86~96cm
- 重量: 約 54kg (バッテリー含む)
- パイプ荷台面積: 約 L87(97)×W66(86)cm
- バケット容量: 116L
- タイヤ径: 前輪 42cm、後輪 25cm
- 後輪幅可変: 42~65cm
- 最大走行可能斜面: 12°(120kg積載時)
- 最大速度  
(低速設定時) 前進 3.5km/h 後進 1.5km/h  
(高速設定時) 前進 5.5km/h 後進 3.0km/h



- バッテリー: DC12V・12A×2  
電解溶液鉛蓄電池(密閉型)
  - 充電器: 入力 100~240V 50/60Hz
  - 充電出力: DC29V 17A
  - 最長充電時間: 約 10時間
  - 最大走行可能時間: 連続 約3時間
  - 作動温度範囲: 0°C~+40°C
- ※走行可能時間は、使用条件・環境により変わります

運搬機器

## 4輪 パワーと安定性をさらに向上させた「四輪」タイプ シンプルな操作パネルで、バックもスピード調節も簡単!

### らくらく電動四輪運搬車

# POWER TIGER

最大積載量  
**250kg**



PT-2015 **¥198,000税別** No.0000297000



- サイズ: 約 L133×W76×H100cm
- 重量: 約 94kg
- パイプ荷台面積: 約 L105×W73(93)cm
- タイヤ径: 前輪 32.8cm、後輪 25cm
- 最大走行可能斜面: 7°(250kg積載時)
- 最大速度 (低速設定時) 前進 3.0km/h 後進 1.3km/h  
(高速設定時) 前進 5.8km/h 後進 2.0km/h
- バッテリー: DC12V・32A×2 電解溶液鉛蓄電池(密閉型)
- 充電器: 入力 100~240V 50/60Hz
- 充電出力: DC24V 5A
- 最長充電時間: 約 12時間
- 最大走行可能時間: 連続 約 1.5時間
- 作動温度範囲: 0°C~+40°C

※走行可能時間は、使用条件・環境により変わります

**エンジン式はパワーが違う！電源接続も不要！**



しつこい泥・ヨケ・糞汚れも、一瞬でスッキリ！パワフル洗浄！

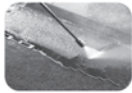

水道接続  
バケツの溜め水  
どちらも使える！



用途別ノズル付き

**エンジン式 高圧洗浄機**

- サイズ/重量  
[HQ-100] (約) W35×D40×H48cm / 15 kg  
[HQ-150] (約) W50×D50×H91cm / 26 kg

- 最大吐出圧力/水量：[HQ-100] 10MPa / 毎分 6L [HQ-150] 15MPa / 毎分 8.5L
- エンジン馬力/排気量：[HQ-100] 2.5HP / 79cc [HQ-150] 6HP / 173cc
- 燃料タンク容量/エンジンオイル：[HQ-100] 2L / 0.35L [HQ-150] 1L / 0.6L
- 付属ノズル：[HQ-100] 0° 25° 薬液用 [HQ-150] 0° 15° 40° 薬液用

HQ-150 No.00000107000



No.0000080000 HQ-100

¥58,000税別



HQ-150

¥78,000税別

**電源コード・水道ホース接続は不要！ 噴射パターンも充実！**



洗車、屋外掃除、ガーデニング、アウトドアにも！

シガーソケット電源式 洗浄機

**ポータブルウォッシャー**

HQ-PW2014 ¥15,000税別

- 本体サイズ：(約) H13×W22×D12cm No.0000020600
- 本体重量：(約) 920g ●本体材質：PP
- 電源コード長さ：350cm (プラグ含む)
- 適正水温：0°C～約 35°C (水道水)
- 出力/電圧：40W / DC12V
- 水圧/水量：3.5-7.0 Bar / 毎分 1.9L
- セット内容：本体、高圧ホース、バケツ、吸水ホース、スプレーガン、ブラシ、シャワーヘッド、ACアダプター



付属のバケツに  
全て収納可能!!

7パターン噴射のシャワーヘッド付き



シガーソケット 家庭用コンセント

どちらも使える！

運搬機器

**電気は一切不要！ 押し歩くだけで、どんどんゴミを取り込む！**



「腰が痛い、効率が悪い…」ほうき・ちりとりはもう要らない！  
ラクな姿勢で押し歩くだけの新感覚・屋外掃除機

電源不要の屋外掃除機

**パワフルスーパースーパー**

No.0000032800 HQ-655 ¥23,800税別

- サイズ：(約) W57.5×D60×H22.5cm、ハンドル長さ 103cm
- 重量：(約) 6 kg ●回収容量：25 リットル
- 材質：ボディ/ABS 樹脂、ブラシ/ナイロン、パイプ/スチール、ハンドルグリップ / ポリウレタン

落ち葉、吸殻、紙くず、砂利、小枝、潰れた空缶・ペットボトル (350ml) など

回収したゴミは  
ワンタッチで  
ゴミ箱へ！

ハンドル角度、  
ブラシ高さも  
調節も可能！

※屋内外の平らな場所専用

**面倒だった手動のグリース注入が、電動ならラクラク簡単！**



指でスイッチを押すだけのラクラク注入！

らくらく電動グリースガン

No.0000093600  
GM-110

**グリースモンキー オープン価格**

- 本体サイズ/重量：(約) L39×H18.7×W74cm / 2 kg
- ホース長さ：(約) 33cm ●本体材質：樹脂、アルミ
- グリース規格：400g 蛇腹カートリッジ/JIS B 9809 準拠品 対応
- 電気定格 (本体)：DC9.6V、15A
- 電気定格 (充電器)：入力 AC100V、0.7A、50/60Hz  
出力 待機時 DC20V、最大 DC14V 2.2A
- バッテリー容量：DC9.6V、2000mAh、ニカド充電電池



予備  
バッテリー  
付き！

※グリースは付属していません

充電所要時間：最大約 90 分



**クリーンクリーナー〔セル〕仕様**

- 機械寸法
  - 全長 925mm(1,010・タイヤ含)(1,600・ガイド含)
  - 全幅 600mm
  - 全高 1,000mm(1,040・取手含)
- ブラシ
  - 送り用ブラシ 上/4 下/2
  - 洗浄ブラシ 2
- 噴射ノズル 上/2 下/8
- 重量 52kg
- モーター
  - 洗浄用 40w/100v ギヤドモーター
  - 送り用 40w/100v 変速式ギヤドモーター
- 運転時電力 1,100w
- 洗浄可能トレイ **〔野菜苗セルトレイ〕**
  - トレイ20角-288穴 トレイ25角-200穴
  - トレイ30角-128穴 トレイ35角-72穴
  - トレイ42角-72穴 トレイ45角-55穴

野菜苗セルトレイとは…  
野菜移植機による機械移植対応の農林水産省統一規格に認定されたトレイです。

高圧動噴使用 (別売)  
**型式 CST1500**  
 小売価格 (税別)  
**480,000円+税**  
 No.6060780000

運搬機器



**育苗箱洗浄機**  
 型式 CC0-250N

**クリーン・クリーナー** 希望小売価格 63,000円+税  
 No.6060093800

仕様 サイズ:幅525\*奥行430\*高さ635mm  
 重量:30,8kg  
 モーター:100V.200W  
 洗浄能力:150~200枚/時  
 ブラシ:6条ブラシ.2本 側面ブラシ1組



**育苗箱洗浄機**  
 型式 SZ-700a

**クリーン・クリーナー** 希望小売価格 218,000円+税  
 仕様 サイズ:長880\*幅600\*高965mm No.6060354000  
 重量:80kg モーター:100V.400W  
 洗浄能力:700枚/時

高圧動噴用 SZ-700a II 希望小売価格  
 No.6060423000 260,000円+税

希望小売価格は税別価格です。



## 収穫の秋の必需品

# フレコンホルダー

仕様/高さ約1,634~1,424mm  
 \*幅約1,300mm  
 \*奥行約1,300mm  
 8000~1,3000kg使用

- 荷台にも簡単に固定可能!!
- クランプ(別売)も取付可能!!

**高さ調整が可能ならえ、上下2段のスプリング付き!!**

丈夫でお得なスチール製

各種フレコンバッグに対応

投入口は広く、本体部も安定

ロープやゴムで固定できるフック付き

フレコンホルダー No.6060050000

運搬機器

## もみがらスタンド

着脱簡単! 専用パッカー付 特許・意匠

特徴(A)

特徴(B・C)

特徴(D)

4つの特徴

- (A) 他人の手を借りずにひとりで出来る。
- (B) 同時に4枚の袋に入れられる。
- (C) 計量せずにほとんど同量のもみがらを入れられる。
- (D) パネによる上下動で縛る作業も楽に出来る。  
 ◎落ち葉入れ・ゴミ分別などに使用しても便利です。  
 ◎袋は付属されておりません。

開口部	560×560mm
高さ	(負荷時)875～970mm
巾・奥行き	560mm/560mm
重量	3.5kg
箱サイズ	680(W)×680(L)×120(H)mm
JANコード	4 529239 000835

No.6060023500

2台単位で出荷

# 開袋器



オギハラ工業独自の形状により、開いたときの安定性に優れています。

- ・袋を開くわずらわしい作業、今まで2人必要だった時も、1人でもラクラク・スムーズに作業できます!
- ・米袋はもちろん、イロイロな袋類にご利用になれます。
- ・アイデアしだいで、様々な使い方ができます。

仕様  
 巾:約32cm 奥行:約23cm 高:約67cm  
 (30キロ用米袋に入れた状態)  
 重量:1.5kg      カイタイキ No.606002000    10本以上元払い

# 除雪機用カバー

凍結・汚れから除雪機を守ります  
 長期保管時にも最適!



適応機種

サイズ	機種名		
	ホンダ	ヤマハ	フジイ
M	HS(HSS)-655(J1-JSE)	YT-660E-EDJ	SA706M1
	HS(HSS)-760(JS-JSE)	YS-870J-JT	SA708M1-MX1
	HS(HSS)-970(nJ)	YS-1070T	SK708M1
	HS(HSS)-1170(nJ)		
	HSS-1170J		
L	HSM-980i JN	YT-1280ED-EX	SG810M1
	HSS-1180iJ	YT-1390EX-EXR	SK810M1
	HSM-1180i JN	YS-1390A-AR	
	HSM-1380i JN-JR		
	HSM-1390i JN-JR		
	HSM-1590iJ		

※適応サイズの目安として、除雪幅:70cm以下はMサイズ、80cm以上はLサイズとなります。(目安なので、全ての機種に適合する訳ではありません。)

△ご使用上の注意

- エンジン始動時には、必ずカバーを外して下さい。
- カバー装着時は、エンジン・マフラーが冷めているのをご確認ください。
- 本製品はサイドカッターには対応していません。

プレート用も  
あります

**除雪幅80cm  
プレートタイプの  
除雪機用です**

○一般タイプの除雪機には、ご使用できません。  
 シェルタータイプの除雪機(300デニール生地使用)

MF-1111

片面使用4方差し

質量:6.2kg(両面使用は6.5kg)・1100(間口)×1100(奥行)×120(高さ)  
 ■積載重量:1t(均等荷重)/材質:PP

業界最軽量(片面使用)

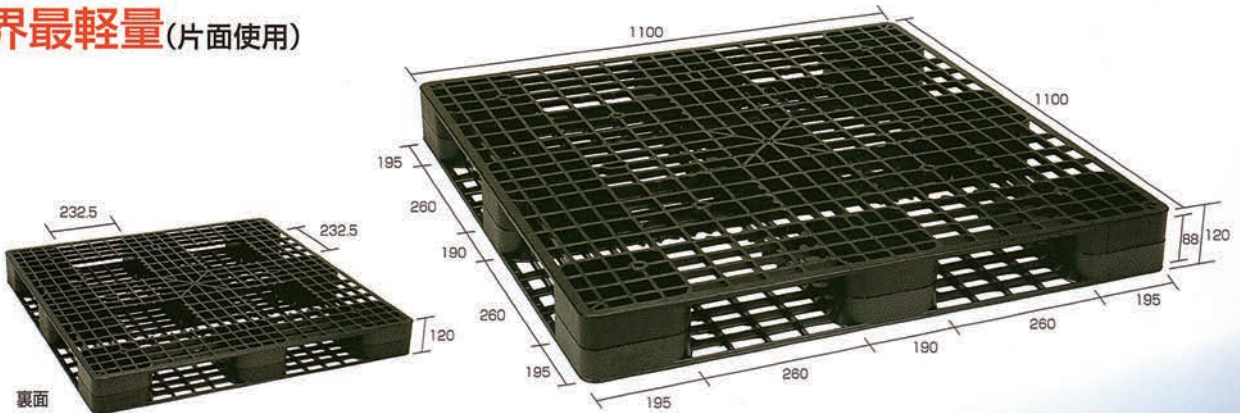

※荷くずれ防止対策が必要です

D4-1111A

片面使用4方差し

質量:17kg・1100(間口)×1100(奥行)×150(高さ)  
 ■積載重量:1t/材質:PP

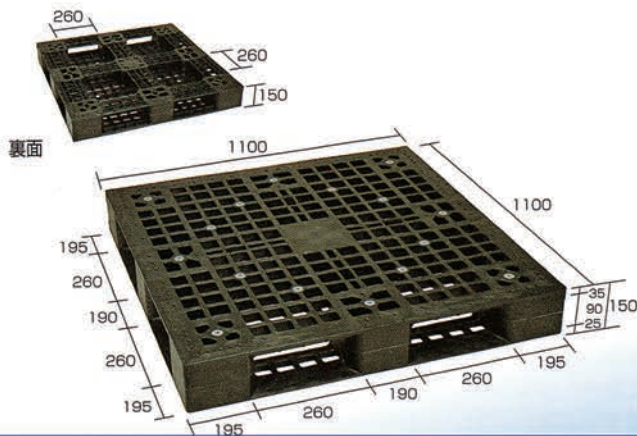

ドーリー車

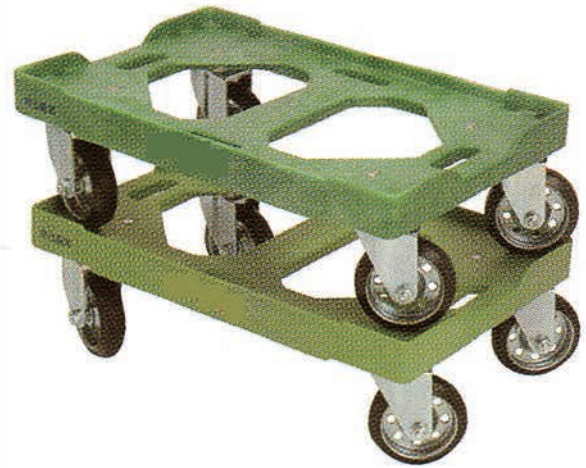

運搬機器

ワンタッチ折りたたみコンテナー M-14

内容量/14.5ℓ  
 色/青  
 内寸/372×271×137mm  
 外寸/400×300×165mm  
 圧縮荷重/6.88kN(702kgf)

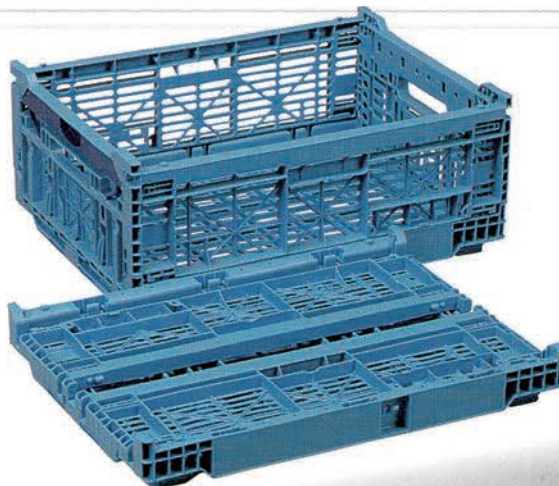







































		片面 4方差					
1000 m/m 以下							
	D4-0811 サイズ 1100×800×150	JCK-D4-10,10 サイズ 1000×1000×150					
1100 m/m 以下							
	JC-D4-1109 サイズ 1100×900×140	HB-D4-1111 サイズ 1100×1100×150	HB-D4-1111LH サイズ 1100×1100×150	HB-D4-1111SC サイズ 1100×1100×150	HB-D4-1111SC サイズ 1100×1100×150	HB-D4-1111SC サイズ 1100×1100×150	
	J-D4-1111G サイズ 1100×1100×150	J-D4-1111G(bio) サイズ 1100×1100×150	J-D4-1111R サイズ 1100×1100×150	JC-D4-1111 サイズ 1100×1100×150	JC-D4-1111H サイズ 1100×1100×150	JL-D4-1111E サイズ 1100×1100×120	
	JL-D4-1111E サイズ 1100×1100×125	JL-D4-1111F サイズ 1100×1100×150	JL-D4-1111G サイズ 1100×1100×150	JL-D4-1111L サイズ 1100×1100×150	JL-D4-1111L(bio) サイズ 1100×1100×150	D4-1111-A サイズ 1100×1100×150	
	JCK-D4-10,10 サイズ 1050×1050×150	J-D4-1108 サイズ 1100×800×150	HB-D4-1111SC サイズ 1100×1100×150	HB-D4-1111SC サイズ 1100×1100×150	JL-D4-1111E サイズ 1100×1100×120	JL-D4-1111E サイズ 1100×1100×120	
	J-D4-1210R サイズ 1200×1000×150	JC-D4-1210 サイズ 1200×1000×150	JL-D4-1210E サイズ 1200×1000×120	JL-D4-1210G サイズ 1200×1000×150	J-D4-1211 サイズ 1200×1100×150	JCK-D4-12,11 サイズ 1200×1100×150	
JL-D4-1212 サイズ 1200×1200×150	J-D4-118114 サイズ 1180×1140×140	J-D4-1210 サイズ 1200×1000×150	J-D4-1210 サイズ 1200×1000×150	JL-D4-1211 サイズ 1200×1100×150	JCK-D4-12,12 サイズ 1200×1200×150		
1300 m/m 以下							
	J-D4-1311 サイズ 1300×1100×145	JL-D4-1311 サイズ 1300×1100×150	J-D4-1313 サイズ 1300×1300×150				
1300 m/m 以上	JL-D4-1411 サイズ 1400×1100×150						

このマークの製品は再生材料を使用しておりますので色が多少異なる場合があります。

汎用コンテナシリーズ[メッシュタイプ]

リステナー

					
<b>MB-8</b> 外寸: 630×440×87 内寸: 589×399×81 有効内寸: 582×392×71	<b>MB-10</b> 外寸: 630×440×117 内寸: 589×399×110 有効内寸: 582×392×100	<b>MB-12</b> 外寸: 630×440×136 内寸: 589×399×130 有効内寸: 582×392×120	<b>FS-20</b> 外寸: 630×440×220 内寸: 589×399×210 有効内寸: 582×392×202	<b>FS-25</b> 外寸: 630×440×270 内寸: 590×400×260 有効内寸: 582×392×252	
					
<b>MB-7</b> 外寸: 446×334×155 内寸: 410×304×150 有効内寸: 402×292×143	<b>MB-13</b> 外寸: 674×446×110 内寸: 636×408×102 有効内寸: 628×400×94	<b>MB-15</b> 外寸: 676×448×156 内寸: 637×408×149 有効内寸: 627×398×140	<b>P-8</b> 外寸: 617×399×128 内寸: 578×368×118 有効内寸: 573×363×116	<b>GB-13</b> 外寸: 426×307×241 内寸: 374×274×213 有効内寸: 368×268×207	<b>GB-16</b> 外寸: 487×305×160 内寸: 440×277×155 有効内寸: 432×269×148
					
<b>MB-18</b> 外寸: 618×428×190 内寸: 578×388×183 有効内寸: 570×380×175	<b>MB-19</b> 外寸: 616×424×203 内寸: 579×388×195 有効内寸: 570×380×188	<b>MB-30II</b> 外寸: 615×424×312 内寸: 580×388×307 有効内寸: 574×382×297	<b>MB-20B</b> 外寸: 522×363×309 内寸: 486×328×303 有効内寸: 472×314×295	MB-7×2・13・15	
					
<b>MB-20BX</b> 外寸: 522×365×309 内寸: 486×329×303 有効内寸: 477×319×293	<b>MB-210BX</b> 外寸: 522×364×160 内寸: 486×328×155 有効内寸: 476×318×145	<b>MB-215B</b> 外寸: 530×364×210 内寸: 486×328×204 有効内寸: 474×316×194	<b>MB-20F</b> 外寸: 522×363×308 内寸: 487×328×302 有効内寸: 474×315×292	<b>MB-20FIII</b> 外寸: 526×367×309 内寸: 490×331×303 有効内寸: 478×319×293	<b>MB-20FX</b> 外寸: 525×365×312 内寸: 489×329×302 有効内寸: 475×317×292
					
<b>MB-20FXII②</b> 外寸: 523×365×303 内寸: 487×329×296 有効内寸: 479×321×286	<b>MB-20FXIV</b> 外寸: 523×365×303 内寸: 487×329×298 有効内寸: 479×321×288	<b>MB-20FXV</b> 外寸: 525×365×305 内寸: 489×329×298 有効内寸: 481×321×288	<b>MB-210F</b> 外寸: 522×363×160 内寸: 486×328×154 有効内寸: 475×317×144	<b>MB-215F</b> 外寸: 530×363×209 内寸: 486×328×204 有効内寸: 475×317×194	
					
<b>MB-25</b> 外寸: 648×406×134 内寸: 602×372×126 有効内寸: 595×361×116	<b>VC-25</b> 外寸: 629×378×138 内寸: 590×346×133 有効内寸: 578×333×125	<b>MB-34</b> 外寸: 574×410×181 内寸: 536×376×174 有効内寸: 528×368×166	<b>MB-40</b> 外寸: 622×462×197 内寸: 582×422×188 有効内寸: 571×411×181		
					
<b>B-56II仕切付</b> 外寸: 660×448×167 内寸: 616×408×160 有効内寸: 607×399×150	<b>MB-58</b> 外寸: 550×380×334 内寸: 515×345×328 有効内寸: 507×337×319	<b>MC-60</b> 外寸: 545×500×280 内寸: 515×462×266 有効内寸: 500×452×254			

**アルベア** アルミ製ローラーコンベヤ



写真はARC-301030

**お願い** ローラーコンベヤの返品につきましては、事情によりお断り申し上げます。

- アルミ部品は全てアルマイト処理されており、軽量で強度もバツグンです。さらに汚れが商品に付きにくく清潔です。
- ローラー径がφ45と太いので動きがスムーズです。
- ローラーの取付けがボルトなので、振動に強い構造です。

アルミローラー(径φ45)ローラーピッチ10cmタイプ

※送料 2台で元払い(離島は別途)(1台梱包)

型 式	ローラー幅	ローラーピッチ	機長	全幅	重量	本体価格(税別)
ARC-301020	30cm	10cm	200cm	36.6cm	11.0kg	36,400円
ARC-301030	30cm	10cm	300cm	36.6cm	16.2kg	52,600円
ARC-401020	40cm	10cm	200cm	46.6cm	12.8kg	39,800円
ARC-401030	40cm	10cm	300cm	46.6cm	17.9kg	56,400円

型式表示の見方  
**ARC-301030**  
機種    ローラー幅    ローラーピッチ    機長

アルミローラー(径φ45)ローラーピッチ7.5cmタイプ

※送料 2台で元払い(離島は別途)(1台梱包)

型 式	ローラー幅	ローラーピッチ	機長	全幅	重量	本体価格(税別)
ARC-300720	30cm	7.5cm	200cm	36.6cm	13.3kg	48,400円
ARC-300730	30cm	7.5cm	300cm	36.6cm	18.4kg	66,200円
ARC-400720	40cm	7.5cm	200cm	46.6cm	15.6kg	53,000円
ARC-400730	40cm	7.5cm	300cm	46.6cm	21.9kg	73,000円

注) 一般的なスチールベアリングのため耐水性ではありません。時々、スプレー潤滑剤を塗布してください。

**アルベア** 樹脂製ローラーコンベヤ \* 送料 2台で元払い(北海道は1台2,000円、離島は別途)(1台梱包)

樹脂ローラー(径φ30)ローラーピッチ10cmタイプ

型 式	ローラー幅	ローラーピッチ	機長	全幅	重量	本体価格(税別)
MR30-301020	30cm	10cm	200cm	36cm	7.2kg	48,300円
MR30-301030	30cm	10cm	300cm	36cm	10.6kg	68,900円

※樹脂ローラー径φ30タイプは、アルベアの中で最軽量ですから、持ち運びや設置が楽にできます。



写真はMRN38-301030

樹脂ローラー(径φ38)ローラーピッチ10cmタイプ

型 式	ローラー幅	ローラーピッチ	機長	全幅	重量	本体価格(税別)
MRN38-301020	30cm	10cm	200cm	36cm	8.4kg	42,300円
MRN38-301030	30cm	10cm	300cm	36cm	12.4kg	60,100円

- ローラー部にABS樹脂・ベアリング部にステンレスを採用し、耐水・耐蝕性に優れています。

注) 型式ARCの別売パーツは取付けられません。

樹脂ローラー(径φ38)ローラーピッチ7.5cmタイプ

型 式	ローラー幅	ローラーピッチ	機長	全幅	重量	本体価格(税別)
MRN38-300720	30cm	7.5cm	200cm	36cm	9.4kg	49,300円
MRN38-300730	30cm	7.5cm	300cm	36cm	14.1kg	71,700円

**アルベア** アルミローラー専用スタンド

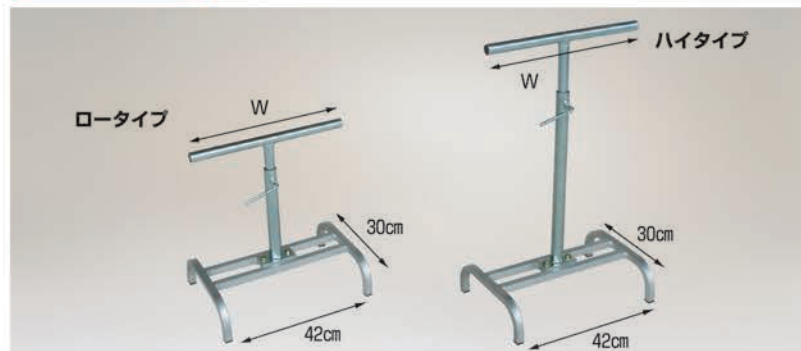

注) 樹脂ローラーには使用できません。

※送料 4台で元払い(離島は別途)(1台梱包)

型 式	使用するローラー幅	スタンド上部幅(W)	高さ	重量	本体価格(税別)
ARC-30L (ロータイプ)	30cm	31.3cm	44~65cm	1.8kg	12,600円
ARC-30H (ハイトタイプ)	30cm	31.3cm	64~105cm	2.3kg	12,600円
ARC-40L (ロータイプ)	40cm	41.3cm	44~65cm	1.9kg	12,600円
ARC-40H (ハイトタイプ)	40cm	41.3cm	64~105cm	2.4kg	12,600円

**注) 耐荷重について**

下記の①②の条件をそれぞれ満たしてください。

①フレーム全体の耐荷重は、1.5mピッチで支持した場合230kg、2mピッチで支持した場合160kg、3mピッチで支持した場合50kg。

※全体を床置の場合は②のローラー1本の耐荷重を参考にしてください。

②ローラー1本の耐荷重は衝撃がない状態でアルミローラーφ45で30kg、樹脂ローラーφ30で8kg・φ38で11kgです。

※衝撃とは運搬物底面の凸凹や硬軟によるローラーへの負荷の強さを指します。(自走の速度も影響します。)

注) 運搬物1個に対し常時3本以上のローラーで受けるようにしてください。またローラー幅は運搬物の幅プラス5cm以上広くしてください。ただし表面が硬くてフラットの場合は運搬物以下の幅にしてもかまいません。(ただし運搬物幅の80%以上にしてください)

希望小売価格は税別価格です。

**マルチスリッター** いちご用マルチ穴明け機

動画配信中!!  
<http://harax.co.jp>

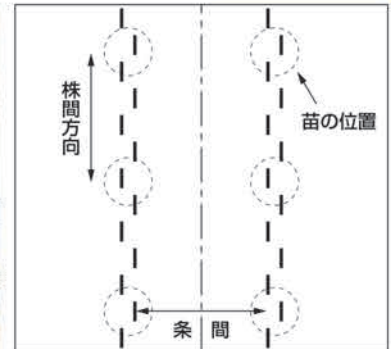

スリットのいった状態



●歩行速度で連続的にマルチにスリットを入れることができ、スリットにより、いちごを引き出す作業が楽におこなえ、またスリットがマシン目状に入っていますので、マルチはがし作業も楽におこなえます。

写真はNH-1800

条間標準タイプ(条間17~40cm) ※1台で元払い(離島は別途)

**NH-1800** (マルチ幅180cm以下用) 重量 15.2kg 本体価格 **113,400円**(税別)  
**NH-2100** (マルチ幅210cm以下用) 重量 16.9kg 本体価格 **121,000円**(税別)

条間幅広対応タイプ(条間17~90cm) ※1台で元払い(離島は別途)

**NH-1800W** (マルチ幅180cm以下用) 重量 18.8kg 本体価格 **124,800円**(税別)  
**NH-2100W** (マルチ幅210cm以下用) 重量 20.5kg 本体価格 **132,400円**(税別)

注) 受注生産のため納期をご確認ください。

**マルチスリッター純正替刃**



1台分32枚入り  
1ケース

**替刃**  
本体価格  
**4,000円**(税別)

※10ケース(320枚)で元払い  
(離島は別途)(10ケース梱包)

**マルチスリッター** 高設用マルチ穴明け機

新製品



※マルチを引く作業はベンチの両サイド1人づつ計2人でおこなってください。

高設対応タイプ(条間10~30cm)

**NH-950H** (マルチ幅95cm専用) ※1台で元払い(離島は別途)  
重量 26.8kg 本体価格 **128,000円**(税別)  
(本体価格にはコン助CN-65DWを含みます)



- 本体を台車(コン助)の上に乗せ高くセットし、さらにガイドバーによりマルチを高く引き上げますから、いちごの高設栽培用としてご使用になれます。
- 歩行速度で連続的にマルチにスリットを入れることができ、スリットにより、いちごを引き出す作業が楽におこなえます。またスリットがマシン目状に入っていますので、マルチはがし作業も楽におこなえます。
- 伸縮式のスタンドにより本体を水平に安定させアウトリガーにより転倒を防止します。
- 台車(コン助)に乗っていますからハウス間の移動やベンチ間の移動をスムーズにおこなえます。

希望小売価格は税別価格です。

**ラクエモン** 高設いちご用台車



重量 8.5kg  
最大使用荷重 100kg



●イスが上下にスライドし、左右に回転しますから、座ったままの楽な姿勢で作業ができます。

**RS-757H** ノーパンクタイヤ (12N)  
本体価格 **40,000円** (税別)  
(送料) 2台で元払い (離島は別途) (1台梱包)

**愛菜号** いちご収穫用ワゴン 5段タイプ

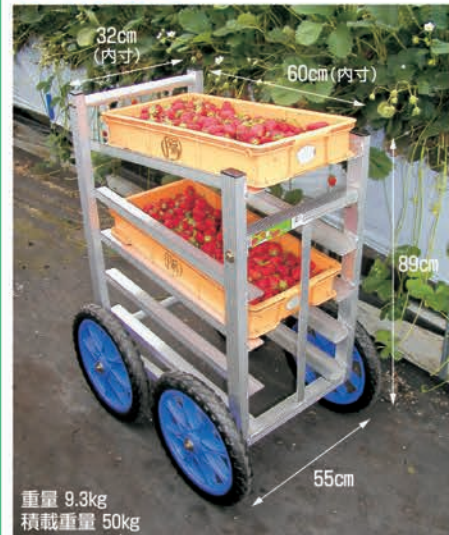

重量 9.3kg  
積載重量 50kg

- 1段毎に分かれていますから安心して出し入れできます。
- 1番上段が手前に傾斜していますからイチゴを手前から安定させて入れられます。また下4段が前方へ傾斜していますから、収穫したイチゴが安定します。

**SW-514** 5段タイプ  
ノーパンクタイヤ (14N)  
本体価格 **42,000円** (税別)  
(送料) 2台で元払い (離島は別途) (1台梱包)

**ラクエモン** アルミ製 いちご収穫用幅狭台車



最大使用荷重 100kg



コンテナの落下防止用のストッパーです。

**テーブルストッパー** (2個セット)  
本体価格 **1,600円** (税別)  
(送料) 別途

- 座ったままの楽な姿勢で作業ができるため、疲れにくく効率が大幅にアップします。
- ハの字のタイヤ構造は安定性が良く、狭い通路でも、いちごを傷めません。
- RS-700Sはイスが固定式ですから直進性が良く取り回しが楽にできます。また、RS-800Kはイスが回転式ですから横を向いての作業を楽にします。

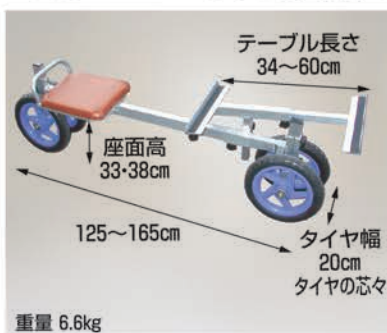

**RS-700S**  
ノーパンクタイヤ (12N)  
本体価格 **33,600円** (税別)  
(送料) 2台で元払い (離島は別途) (1台梱包)



**RS-800K**  
ノーパンクタイヤ (12N)  
本体価格 **39,000円** (税別)  
(送料) 2台で元払い (離島は別途) (1台梱包)

**愛菜号** いちご収穫用ワゴン 3段タイプ

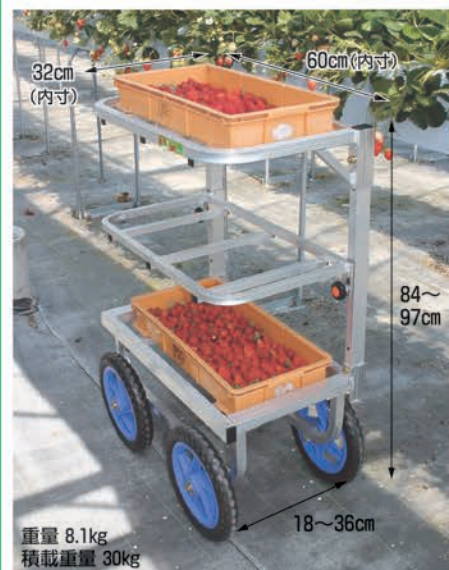

重量 8.1kg  
積載重量 30kg

- 中段が取りはずし可能で、さらに上下にスライドできますから作業に合わせて変えられます。
- 上段はトレーが水平にも斜めにも置けますから便利です。

**SW-312** 3段タイプ (2段に変更可)  
ノーパンクタイヤ (12N)  
本体価格 **36,800円** (税別)  
(送料) 2台で元払い (離島は別途) (1台梱包)

★印は「タイヤセット」の型式です。  
希望小売価格は税別価格です。

**楽太郎** アルミ製 収穫・植付け用台車



- テーブルを前後・左右のどちらでも取付けできますので、作業に合わせ位置を変え、能率よく作業できます。
- コンパクトな設計ですから、いちごの収穫はもちろん、いちご苗の植付けや野菜の収穫にも利用できます。

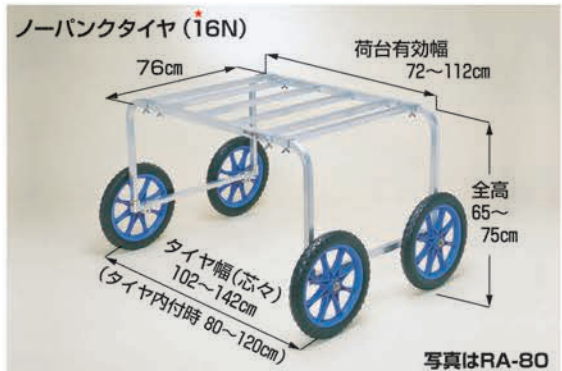

RA-80の後方へテーブルを RA-80の側面にテーブルを取付けた状態

**RA-80** (テーブル無) 本体価格 **46,200円**(税別)

(送料) 2台で元払い(離島は別途)(1台梱包)

**RA-80用テーブル** 本体価格 **7,000円**(税別)

(送料) 別途

**楽太郎** アルミ製 いちご収穫用台車



- 収穫テーブルがワンタッチで折り畳みできますから、前後の移動がスムーズにおこなえます。
- タイヤ幅が無段階で調節できます。また、収穫テーブルも上下にスライドできます。

(送料) 2台で元払い(離島は別途)(1台梱包)

**RA-612** タイヤ幅 90~120cm ノーパンクタイヤ(12N)  
重量 6.8kg 本体価格 **39,000円**(税別)

**RA-612W** タイヤ幅 120~150cm ノーパンクタイヤ(12N)  
重量 7.1kg 本体価格 **43,200円**(税別)

**ペリコロ** アルミ製 いちご収穫用台車



- 発泡グリップ付きのハンドルは、L字形で収穫の邪魔になりません。また、高さも自在に調節可能で、軽く体重を掛けて杖にもなる構造です。
- コンテナが当たる部分には発泡マットを採用し、移動時のいちごへの振動を優しく吸収します。

ノーパンクタイヤ  
：直径 21.8cm 幅 3.4cm



**VC-60** 重量 2.3kg  
本体価格 **11,600円**(税別)

**VC-60H** 重量 2.5kg  
本体価格 **13,800円**(税別)

(送料) 4台で元払い(離島は別途)(1台梱包)

★印は「タイヤセット」の型式です。

希望小売価格は税別価格です。

**コン助** アルミ製 平形1輪車 20kgコンテナ用



**CN-40D** エアータイヤ (13×3T) 本体価格 14,000円(税別)  
**CN-40DX** エアータイヤ (13×3DX) 本体価格 15,600円(税別)  
**CN-40DN** ノーパンクタイヤ (13×3N) 本体価格 15,600円(税別)

**CN-60D** エアータイヤ (13×3T) 本体価格 16,400円(税別)  
**CN-60DX** エアータイヤ (13×3DX) 本体価格 18,000円(税別)  
**CN-60DN** ノーパンクタイヤ (13×3N) 本体価格 18,000円(税別)

**コン助** ストッパー伸縮タイプ



**CN-45D** エアータイヤ (13×3T) 本体価格 15,200円(税別)  
**CN-45DX** エアータイヤ (13×3DX) 本体価格 16,800円(税別)  
**CN-45DN** ノーパンクタイヤ (13×3N) 本体価格 16,800円(税別)

**CN-65D** エアータイヤ (13×3T) 本体価格 17,600円(税別)  
**CN-65DX** エアータイヤ (13×3DX) 本体価格 19,200円(税別)  
**CN-65DN** ノーパンクタイヤ (13×3N) 本体価格 19,200円(税別)



●ストッパーが20cm伸縮しますから、さまざまな運搬作業に活躍します。



●ストッパーが20cm伸縮しますから、さまざまな運搬作業に活躍します。

**ブレーキ付1輪車** コン助・アルミ1輪車



写真はコン助CNB-45D

- このようにブレーキが付きます。
- 傾斜地での安全走行に威力を発揮します。

**コン助** ブレーキ付  
**CNB-40D** 本体価格 27,000円(税別)  
**CNB-60D** 本体価格 29,400円(税別)  
**CNB-45D** 本体価格 28,200円(税別)  
**CNB-65D** 本体価格 30,600円(税別)

**アルミ1輪車** ブレーキ付  
**CFB-2** 本体価格 29,000円(税別)  
**CFB-2N** 本体価格 30,600円(税別)

※CFB-2Nはノーパンクタイヤです。(他は全てエアータイヤです。)  
 ※アルミ1輪車本体は15ページをご覧ください。

**ここがポイント**

コン助・アルミ1輪車シリーズ



- コン助シリーズ・アルミ1輪車シリーズはハンドルが二重パイプ構造になっていますので強力です。

★印は「タイヤセット」の型式です。  
 希望小売価格は税別価格です。

**愛菜号** アルミ製 ハウスカー (タイヤ幅調節タイプ)



写真はCH-950A

**CH-950A** エアータイヤ (2.50-4A) 重量 9.2kg 本体価格 **28,600円**(税別)  
**CH-950NA** ノーパンクタイヤ (2.50-4NA) 重量 11.2kg 本体価格 **31,600円**(税別)



※1 当社のハウスカーの中で本体の大きさが一番標準的な大きさです。  
 ※2 当社のハウスカーの中で一番使用されている大きさのタイヤです。(くわしくはP30参照)

積載重量 100kg

※2台で元払い(離島は別途)(1台梱包)



写真はCH-850

積載重量 100kg

●ホイールベースが29.5cmと短いため、方向転換が楽におこなえます。

※2台で元払い(離島は別途)(1台梱包)

**CH-850** エアータイヤ (2.50-4T) 重量 7.3kg 本体価格 **26,600円**(税別)

**CH-850N** ノーパンクタイヤ (2.50-4N) 重量 7.0kg 本体価格 **28,600円**(税別)



写真はCH-1000

**CH-1000** エアータイヤ (3.50-4A) 重量 10.0kg 本体価格 **30,600円**(税別)  
**CH-1000N** ノーパンクタイヤ (3.50-4N) 重量 11.2kg 本体価格 **30,600円**(税別)

※2台で元払い(離島は別途)(1台梱包)

●タイヤの直径が約26cm幅が約8.2cmと大きいため、悪路での走行に最適です。

積載重量 100kg



●タイヤの直径が約35cmと大きいため、悪路での走行に最適です。  
 ●荷台面が約44cmと高いため、腰をあまり曲げなくても収穫物をコンテナに入られます。

※2台で元払い(離島は別途)(1台梱包)



積載重量 100kg

**CH-1400** ノーパンクタイヤ (14N) 重量 6.9kg 本体価格 **31,600円**(税別)

※2台で元払い(離島は別途)(1台梱包)

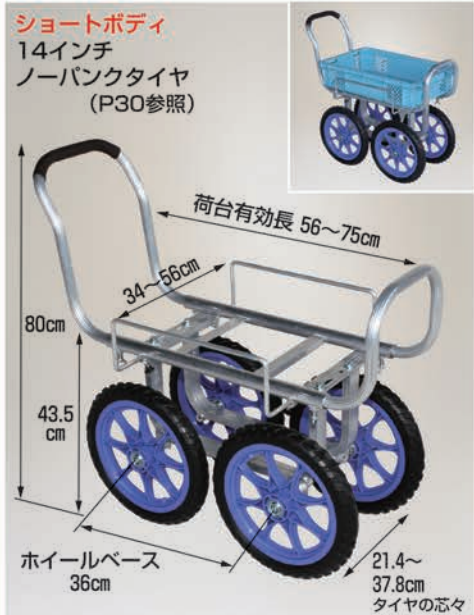

重量 6.6kg 積載重量 80kg

●ホイールベースが36cmと短いため、方向転換が楽におこなえます。

●タイヤの直径が約35cmと大きいため、悪路での走行に最適です。

●荷台面が約43.5cmと高いため、腰をあまり曲げなくても収穫物をコンテナに入られます。

※2台で元払い(離島は別途)(1台梱包)

**CH-1300** ノーパンクタイヤ (14N) 本体価格 **31,600円**(税別)

★印は「タイヤセット」の型式です。  
希望小売価格は税別価格です。



**ホーススルー** ホースの引きまわしは楽々と



写真はR-16

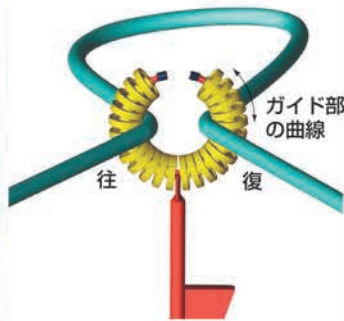

●ガイド部の曲線は、ホースがはずれにくく、あらゆる方向からのホースの通過をスムーズにします。さらにガイド部の付け根部が固定ですから、ホースの往復通過が可能です。

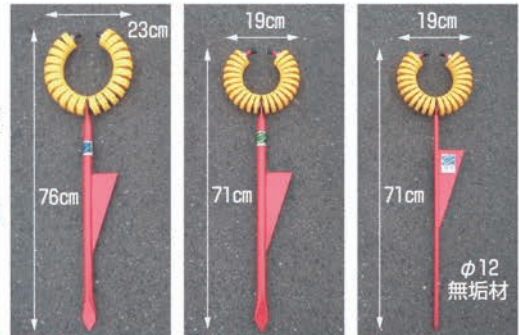

R-20 重量 1.4kg R-16 重量 1.2kg R-40 重量 1.3kg

●ロングセラーのR-20、R-16に新しく、硬い地面用のR-40が加わりました。

R-20 本体価格 3,600円 (税別)

R-16 本体価格 3,200円 (税別)

R-40 本体価格 3,400円 (税別)

送料  
10台で元払い  
(離島は別途)  
(10台梱包)

**ホーススルー** ガイド部回転タイプ



重量 1.3kg

R-30 本体価格 4,200円 (税別)

送料 10台で元払い(離島は別途)(10台梱包)

●ガイド部付け根部が回転しますから、あらゆる方向からの作業に適合します。(ただし、ホースの往復通過には適しません)特に自動巻取機能付動噴での作業に便利です。

**別売部品** ホーススルー専用・ホースのはずれ防止部品



押し込む  
ホースを通す時には上側からホースを押し込んでください。



押し込む  
ホースをははずす時には図のようにもう一度上側からホースを押し込んでください。

- トメモンを装着することで、ホースがはずれることなく作業の中断がなくなります。
- トメモンはホースを通す時もはずす時も上側からホースを押し込むだけです。取替の時も脱着が不要です。
- 以前にホーススルーを購入された方でも後から簡単に装着できます。

トメモン 本体価格 1,200円 (税別)

送料 20台で元払い(離島は別途)(10台梱包)

**ホースフリー** ホースの引きまわしは自由自在

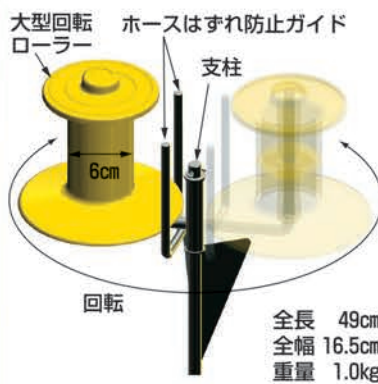

全長 49cm  
全幅 16.5cm  
重量 1.0kg

- 大型回転ローラーにはずれ防止ガイドが付いていますから、ホースがはずれにくく、作業の中断がなくなります。
- ローラーの回転に加え本体の軸(支柱部)が回転するため、あらゆる方向からの作業に適合します。
- かたい通路などでも、支柱をハンマーで **HF-60** 本体価格 3,800円 (税別) 打ち込めるためしっかりと固定できます。

送料 10台で元払い(離島は別途)(10台梱包)

**ホースラーク** ホースガイドの決定版!!



重量 1.0kg



HL-30 本体価格 2,100円 (税別)

- ガイド部付け根部が回転しますから、あらゆる方向からの作業に適合します。

送料 10台で元払い(離島は別途)(10台梱包)

**マキ太郎** アルミ製 ホース巻取器 (φ8.5動噴ホース用) ホースは別売です。



φ8.5より戻し金具 (ホースがよれないための部品)  
※ホースの太さに合わせて交換できます。

**DR-150** φ8.5mmホース150m巻用  
(φ8.5より戻し金具付)  
リール径φ50cm 寸法A64×B41.3cm  
重量 5.8kg 本体価格 **16,000円** (税別)

**DR-100** φ8.5mmホース100m巻用  
(φ8.5より戻し金具付)  
リール径φ43cm 寸法A56.1×B41.3cm  
重量 5.4kg 本体価格 **15,700円** (税別)

**DR-50** φ8.5mmホース50m巻用  
(φ8.5より戻し金具付)  
リール径φ37cm 寸法A56.1×B41.3cm  
重量 5.2kg 本体価格 **15,400円** (税別)

※送料 4台で元払い (離島は別途) (1台梱包)

**別売部品**

●マキ太郎DR-150・100・50はφ8.5動噴ホース用です。水道用ホースφ15 (またはφ18) でご使用の場合、下記の別売部品をご購入ください。



**φ15 (16) より戻し金具**

※送料 別途  
本体価格 **6,400円** (税別)

**φ18 (19) より戻し金具**

※送料 別途  
本体価格 **6,400円** (税別)



**φ15 (16) ホースバネ**

※送料 別途  
本体価格 **1,300円** (税別)

**φ18 (19) ホースバネ**

※送料 別途  
本体価格 **1,300円** (税別)

※その他、ホース・ノズル・ホースバンド・コネクター等は別途で準備ください。

**マキ太郎** フック式 ホースは別売です。



フック金具 写真はDR-100F

**DR-150F**

φ8.5mmホース150m巻用  
※フック有効幅3.5cm (φ8.5より戻し金具付)  
重量 6.8kg 本体価格 **19,800円** (税別)

**DR-100F**

φ8.5mmホース100m巻用  
※フック有効幅3.5cm (φ8.5より戻し金具付)  
重量 6.4kg 本体価格 **19,500円** (税別)

**DR-50F**

φ8.5mmホース50m巻用  
※フック有効幅3.5cm (φ8.5より戻し金具付)  
重量 6.2kg 本体価格 **19,200円** (税別)

※送料 4台で元払い (離島は別途) (1台梱包)

●アオリ用フックを取付けたままでも地面に設置できますから便利です。また四つの足は外側へ踏ん張っていますからとても安定します。

注) DR-100FとDR-50Fのフックは共通ですが、DR-150Fのフックは形状・寸法および取付方法が異なりますからご注意ください。

**マキ太郎** φ15水道ホースセット



ホースバネ (折れ防止)

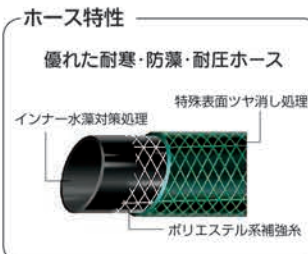

**WS-15-50**  
(本体はDR-100)  
φ15mm特殊耐圧ホース50m  
散水用ロングノズル付  
重量 12.8kg

本体価格 **42,000円** (税別)  
※送料 1セットで元払い (離島は別途)

**ここがポイント**

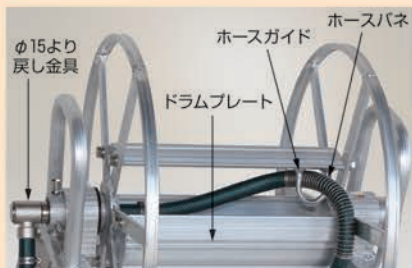

●巻きはじめのホースの位置決めと、折れを防止するホースガイド付きです。(マキ太郎全品)

●ホースバネはやわらかい水道用ホースの巻き始めがドラムプレートの端に当り潰れるのを防ぎます。

希望小売価格は税別価格です。

**パラエモン** 乗用作業車(作物の収穫・管理に)



重量 8kg  
最大使用荷重 100kg



写真は収穫テーブルに20kgコンテナをセットした状態です。



写真は菊の栽培です。

- 座ったままの楽な姿勢で作業ができるため、疲れにくく効率が大幅にアップします。
- イスが回転するためスムーズな収穫作業ができます。
- ハの字のタイヤ構造は安定性がバツグンです。
- 本体長さや高さ、収穫箱設置長さや高さなど全てが簡単に調節でき、作業や体型に合わせ最適な作業環境を実現します。

**NAH-1** ノーバンクタイヤ(12N)  
本体価格 **42,000円(税別)** (送料 2台で元払い(離島は別途)(1台梱包))

**ナエツコ** 乗用植付け作業車(レタスの植付け、ダイコンの間引き等に)



写真はNK-700S

重量 9.3kg  
最大使用荷重 100kg

- フレームが畝の中心より左側にそれていますから1条植えに最適です。
- 座ったままの楽な姿勢で各種作業ができるため、疲れにくく効率が大幅にアップします。
- タイヤ幅と高さ、本体長さや高さ、苗箱設置高さなどを全て簡単に調節でき、各種作業や体型に合わせ最適な作業環境を実現します。



●パラソル取付け金具はオプションです。(パラソルは取り扱っておりません)



**NK-700S** 本体価格 **54,600円(税別)** (送料 2台で元払い(離島は別途)(1台梱包))

前輪	ノーバンクタイヤ: 直径 21.8cm 幅 3.4cm
後輪	ノーバンクタイヤ(16N)

**ナエツコ** 乗用植付け作業車(さつまいも・じゃがいも・たばこ等の植付け、ダイコン・ニンジン等の間引きに)



重量 14.5kg  
最大使用荷重 100kg



パーキングブレーキ付きで傾斜地や車での運搬時に安心です。



テーブル自体とテーブルの支柱が回転し、高さも調節できますから使いやすい位置にセットできます。テーブルは左右どちらでも取付けでき、増設も可能です。

**NKS-1100** 本体価格 **90,000円(税別)** (送料 2台で元払い(離島は別途)(1台梱包))

- 座ったままの楽な姿勢で植付け作業ができるので、疲れにくく効率が大幅にアップします。
- タイヤ幅・イス・テーブルの位置などが調節でき、各種作業や体型に合わせ最適な作業環境を実現できます。
- フレームはオールアルミ合金製で超軽量、タイヤも20インチですから走行がスムーズです。また、パーキングブレーキ付きの安心設計です。

全長	112cm
全高	80cm
タイヤ幅	75~100cm
座面高さ	40~52cm
タイヤ	エアータイヤ(20×1.75T)

★印は「タイヤセット」の型式です。希望小売価格は税別価格です。

**楽太郎** アルミ製 収穫台車



積載重量 150kg (荷台全面での重量)  
写真はRA-100

- RA-100** エアータイヤ (20×1.75TP) 重量 18kg  
本体価格 **80,000円**(税別)
- RA-100N** ノーパンクタイヤ (20×1.75N) 重量 19.2kg  
本体価格 **96,000円**(税別) (送料 1台で元払い(離島は別途))
- 注) RA-100Nのタイヤはスポークホイールです。(仕様はP31参照)

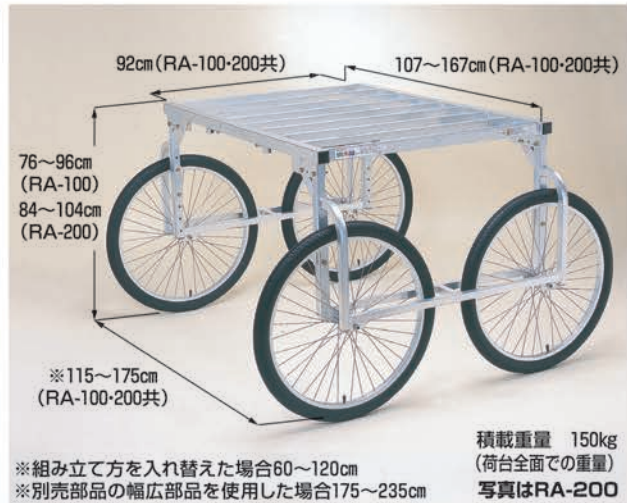

●組み替えによって荷台幅をタイヤ幅よりも広くセットできますから収穫物をより多く乗せることができ、左右からの積み下ろしにも便利です。

- RA-200** エアータイヤ (26×1.95T) 重量 20.5kg  
本体価格 **90,000円**(税別)
- RA-200N** ノーパンクタイヤ (26×1.75N) 重量 27.3kg  
本体価格 **110,000円**(税別) (送料 1台で元払い(離島は別途))

**参考** ●楽太郎RA-100・200は組み立て方を変えるだけでタイヤ幅を狭くでき、荷台幅とタイヤ幅とのバランスも変えられます。

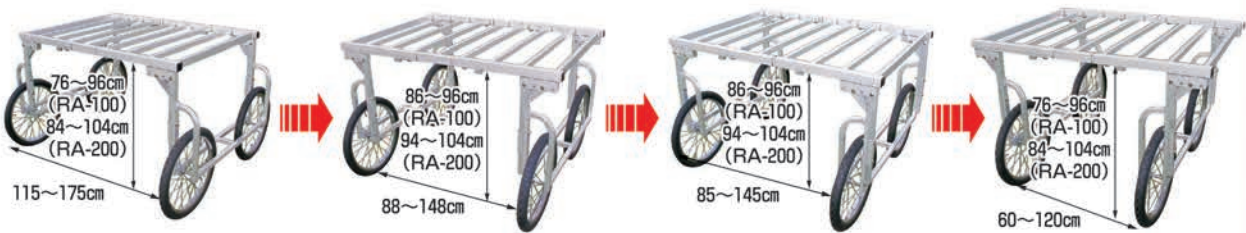

**別売部品**  
オプションブレーキ



**ヘムロック BRA-120**  
(楽太郎RA-100・RA-100N・RA-200・RA-200Nに取付けできます。)  
本体価格 **2,500円**(税別) (送料 別途)

**別売部品** (RA-100・RA-200共通部品)

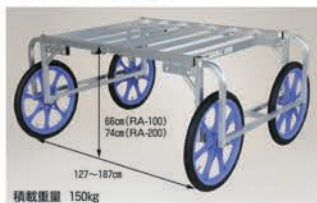

**中床部品**  
(部品のみの価格です)  
本体価格 **16,800円**(税別) (送料 別途)

●荷台の高さをタイヤフレームぎりぎりまで低くする部品です。キャベツなどが入った重いコンテナを荷台へ楽に上げられます。



**高床部品**  
(部品のみの価格です)  
本体価格 **28,400円**(税別) (送料 別途)

●荷台の高さを高くする部品です。花壇苗などの栽培用ベンチをまたいで作業できます。

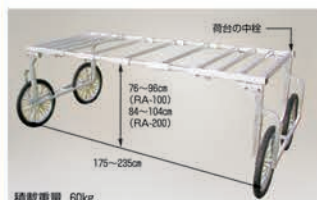

**幅広部品**  
(部品のみの価格です)  
本体価格 **11,000円**(税別) (送料 別途)

●最大幅235cmまで広げられる部品です。  
※235cm以下にセットする場合は荷台の中柱をはずし幅広部品を外側へ出すか切断してご使用ください。



**低床部品**  
(部品のみの価格です)  
本体価格 **23,200円**(税別) (送料 別途)

●荷台の高さを低くする部品です。苗の植付けや石拾いに便利です。

★印は「タイヤセット」の型式です。  
希望小売価格は税別価格です。

**楽太郎** アルミ製 伸縮式サイドガード付収穫台車 (強力型)



写真はRA-500

積載重量 200kg



- アルミ製収穫台車「楽太郎」シリーズの中で最も強力型で、キャベツ等の重量物野菜の収穫にピッタリです。
- 前後にガード(脱着可能)が付いていますから、安心して荷物の積みおろしができます。

<b>RA-500</b>	エアータイヤ(26×1.95T)	重量 24.6kg	本体価格 <b>98,000円</b> (税別)
<b>RA-500N</b>	ノーパンクタイヤ(26×1.75N)	重量 31.4kg	本体価格 <b>118,000円</b> (税別) (送料 1台で元払い(離島は別途))

**楽太郎** アルミ製 収穫台車

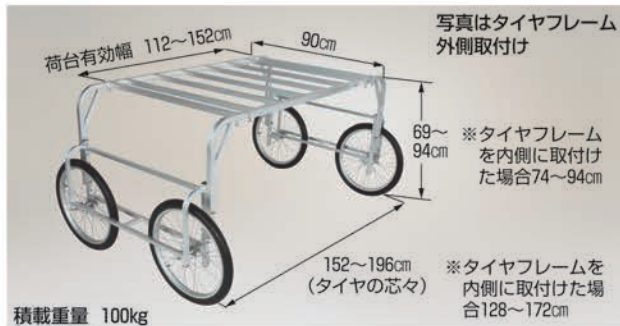

- 「楽太郎RA-90」は標準でタイヤ幅が128~196cmまで調節でき、それに合わせて荷台幅(荷台アタッチメント付)も調節できます。さらに荷台の高さも変えられますから現場に合わせてセットできます。

<b>RA-90</b>	エアータイヤ(20×1.75T)	重量 18kg	本体価格 <b>68,000円</b> (税別) (送料 1台で元払い(離島は別途))
--------------	------------------	---------	---

**別売部品** アルベア用移動フレーム

新品



写真はARC-301030をセットした状態です。

- 移動フレーム付のローラーコンベヤが畝をまたいでセットできますから、収穫物を持つての移動距離を大幅に削減でき、素早く作業できます。
- 移動フレームの取付位置と高さが変えられますから、トラックの荷台の高さや畝幅に合わせてセットできます。

※アルベア適合機種  
4ページのローラー幅30cmローラーコンベヤ全機種に取付けできます。

★印は「タイヤセット」の型式です。



※移動フレームが垂直状態での高低差はアルベアの機長が2mの場合35cm(斜度10°)3mの場合39cm(斜度7.5°)付けられます。  
③連結した場合タイヤ幅が変わります。

<b>ARC-2012N</b>	ノーパンクタイヤ(20N)・(12N)	重量 58.0kg	本体価格 <b>58,000円</b> (税別)
------------------	---------------------	-----------	--------------------------

※1セットは、上の写真のアルベアを除いた部分で移動フレームが2台でセットです。

**別売部品** アルベア用連結補助部品

本体価格 **5,000円**(税別) (送料 別途)

希望小売価格は税別価格です。

**コンパクト アルミ製 折り畳み式リヤカー**

積載重量 180kg

※2013年モデルより：スポークの太さを2.0mmから2.3mmにし積載重量を150kgから180kgにアップしました。



●送料 1台で元払い(離島は別途)  
**HC-906** エアータイヤ(20×1.75T) 重量 16.2kg  
本体価格 **79,800円(税別)**  
**HC-906N** ノーパンクタイヤ(20×1.75N) 重量 16.4kg  
本体価格 **88,200円(税別)**



●送料 1台で元払い(離島は別途)  
**HC-1208** エアータイヤ(20×1.75T) 重量 23.4kg  
本体価格 **97,800円(税別)**  
**HC-1208N** ノーパンクタイヤ(20×1.75N) 重量 23.6kg  
本体価格 **106,200円(税別)**



**コンパクト アルミ製 側面アルミパネル付タイプ**

積載重量 180kg

※2013年モデルより：スポークの太さを2.0mmから2.3mmにし積載重量を150kgから180kgにアップしました。



●送料 1台で元払い(離島は別途)  
**HC-906A** エアータイヤ(20×1.75T) 重量 17.8kg  
本体価格 **94,600円(税別)**  
**HC-906NA** ノーパンクタイヤ(20×1.75N) 重量 18.0kg  
本体価格 **103,000円(税別)**



●送料 1台で元払い(離島は別途)  
**HC-1208A** エアータイヤ(20×1.75T) 重量 26.2kg  
本体価格 **118,800円(税別)**  
**HC-1208NA** ノーパンクタイヤ(20×1.75N) 重量 26.4kg  
本体価格 **127,200円(税別)**



**コンパクト ショートハンドルタイプ**



●コンパクトのショートハンドルタイプです。ショートハンドルタイプは標準ハンドル(ロングハンドル)に比べ小回りが利き、狭い場所での走行や後方向へ押しながらの走行に便利です。  
※標準ハンドル(ロングハンドル)の特徴は、てこの原理により手元にかかる重さが少なくなります。また、ハンドルの内側へ入りハンドルに腰をあてて引くことができます。  
**HC-906N-SH (ショートハンドル)** ノーパンクタイヤ(20×1.75N) 重量 16.2kg 本体価格 **88,200円(税別)**  
●送料 1台で元払い(離島は別途)



**コンパクト 耐荷重350kgタイプ**

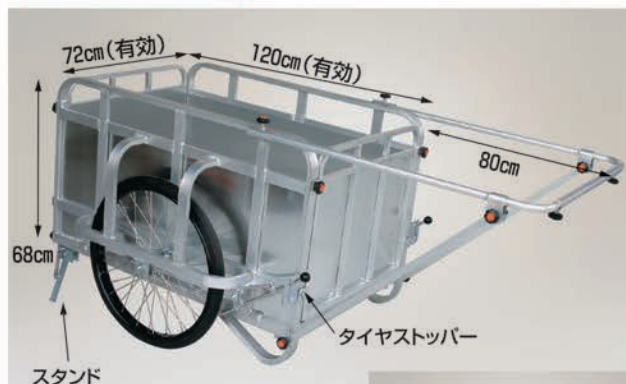

●スタンド(2箇所)・タイヤストッパー(2箇所)付きで安全です。  
**HC-3500N** 重量 47.2kg  
ノーパンクタイヤ(26×2-1/2N) 重量 26.4kg  
本体価格 **220,000円(税別)**  
●送料 1台で元払い(離島は別途)

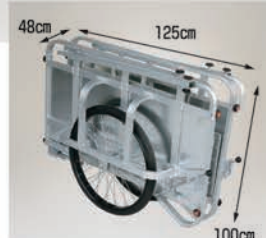

★印は「タイヤセット」の型式です。希望小売価格は税別価格です。

運搬機器

# SBA

農業機械全般向け、  
ベストセラーのSBA。



※写真ののりこみ形状は0.5t～1.5tまでです。

SBAタイプは農業機械用に設計・開発されたブリッジです。SBタイプに比べて**ステップの間隔が狭く**、それぞれに滑り止めタイヤガードが付いており、突起がタイヤのブロックをしっかりとらえるため、滑ることなくスムーズに乗り降りができます。

## SBA型/0.5～5.0t

最大積載重量	品名	フック形状	自重 (kg)	セット本数	持ち手	1本あたりの寸法 (mm)					税込価格		メーカー希望小売価格	JANコード	
						全長	有効長	全幅	有効幅	全高	フール径	[8%]			[10%]
0.5t/セット	SBA-180-25-0.5	ツメ	6.0	2	×	1820	1800	294	250	96	60	41,040円	41,800円	38,000円	4543820828103
	SBA-210-25-0.5	ツメ	7.1	2	×	2120	2100	294	250	96	60	48,600円	49,500円	45,000円	4543820828110
	SBA-240-25-0.5	ツメ	8.2	2	×	2420	2400	294	250	96	60	54,000円	55,000円	50,000円	4543820828127
	SBA-180-30-0.5	ツメ	6.5	2	×	1820	1800	344	300	96	60	46,440円	47,300円	43,000円	4543820828134
	SBA-210-30-0.5	ツメ	7.7	2	×	2120	2100	344	300	96	60	54,000円	55,000円	50,000円	4543820828141
0.8t/セット	SBA-240-30-0.5	ツメ	8.9	2	×	2420	2400	344	300	96	60	61,560円	62,700円	57,000円	4543820828158
	SBA-180-30-0.8	ツメ	8.9	2	○	1820	1800	344	300	108	75	57,240円	58,300円	53,000円	4543820828165
	SBA-210-30-0.8	ツメ	10.0	2	○	2120	2100	344	300	108	75	68,040円	69,300円	63,000円	4543820828172
1.0t/セット	SBA-240-30-0.8	ツメ	11.5	2	○	2420	2400	344	300	108	75	81,000円	82,500円	75,000円	4543820828189
	SBA-240-30-1.0	ツメ	13.3	2	○	2420	2400	354	300	118	85	87,480円	89,100円	81,000円	4543820828196
	SBA-270-30-1.0	ツメ	15.0	2	○	2720	2700	354	300	118	85	96,120円	97,900円	89,000円	4543820828202

# SBA

農業機械全般向け、  
ベストセラーのSBA。



※写真ののりこみ形状は2t以上からです。

1.2t/セット	SBA-180-30-1.2	ツメ	10.3	2	○	1820	1800	354	300	118	85	66,960円	68,200円	62,000円	4543820828219
	SBA-210-30-1.2	ツメ	11.5	2	○	2120	2100	354	300	118	85	74,520円	75,900円	69,000円	4543820828226
	SBA-240-30-1.2	ツメ	14.6	2	○	2420	2400	358	300	128	95	101,520円	103,400円	94,000円	4543820828233
	SBA-270-30-1.2	ツメ	16.4	2	○	2720	2700	358	300	128	95	113,400円	115,500円	105,000円	4543820828240
	SBA-300-30-1.2	ツメ	20.4	2	○	3020	3000	358	300	123	90	163,080円	166,100円	151,000円	4543820828247
1.5t/セット	SBA-300-40-1.2	ツメ	23.4	2	○	3020	3000	458	400	123	90	186,840円	190,300円	173,000円	4543820828254
	SBA-210-30-1.5	ツメ	13.3	2	○	2120	2100	354	300	143	95	93,960円	95,700円	87,000円	4543820828271
	SBA-240-30-1.5	ツメ	16.7	2	○	2420	2400	358	300	153	105	128,520円	130,900円	119,000円	4543820828288
	SBA-240-40-1.5	ツメ	19.0	2	○	2420	2400	458	400	153	105	143,640円	146,300円	133,000円	4543820828295
	SBA-270-30-1.5	ツメ	18.8	2	○	2720	2700	358	300	153	105	153,360円	156,200円	142,000円	4543820828301
2.0t/セット	SBA-270-40-1.5	ツメ	21.5	2	○	2720	2700	458	400	153	105	160,920円	163,900円	149,000円	4543820828318
	SBA-300-30-1.5	ツメ	21.0	2	○	3020	3000	358	300	153	105	164,160円	167,200円	152,000円	4543820828325
	SBA-300-40-1.5	ツメ	24.0	2	○	3020	3000	458	400	153	105	195,480円	199,100円	181,000円	4543820828332
	SBA-360-30-1.5	ツメ	24.2	2	○	3620	3600	358	300	153	105	197,640円	201,300円	183,000円	4543820828349
	SBA-360-40-1.5	ツメ	27.6	2	○	3620	3600	458	400	153	105	214,920円	218,900円	199,000円	4543820828356
3.0t/セット	SBA-240-30-2.0	ツメ	17.0	2	×	2420	2400	358	300	158	110	155,520円	158,400円	144,000円	4543820828373
	SBA-240-40-2.0	ツメ	19.4	2	×	2420	2400	458	400	158	110	170,640円	173,800円	158,000円	4543820828380
	SBA-270-30-2.0	ツメ	18.2	2	×	2720	2700	358	300	158	110	174,960円	178,200円	162,000円	4543820828387
	SBA-270-40-2.0	ツメ	21.9	2	×	2720	2700	458	400	158	110	192,240円	195,900円	178,000円	4543820828394
	SBA-300-30-2.0	ツメ	23.2	2	×	3020	3000	458	400	163	115	213,840円	217,800円	198,000円	4543820828401
4.0t/セット	SBA-360-40-2.0	ツメ	33.8	2	×	3620	3600	458	400	163	115	251,640円	256,300円	233,000円	4543820828408
	SBA-300-40-3.0	ツメ	34.8	2	×	3020	3000	490	400	168	120	248,400円	253,000円	230,000円	4543820828415
	SBA-360-40-3.0	ツメ	44.1	2	×	3620	3600	490	400	168	120	304,560円	310,200円	282,000円	4543820828422
	SBA-300-40-4.0	ツメ	43.4	2	×	3020	3000	490	400	168	120	294,840円	300,300円	273,000円	4543820828429
	SBA-360-40-4.0	ツメ	50.9	2	×	3620	3600	490	400	168	120	336,960円	343,200円	312,000円	4543820828436
5.0t/セット	SBA-300-40-5.0	ツメ	46.6	2	×	3020	3000	530	400	213	150	324,000円	330,000円	300,000円	4543820828443
	SBA-360-40-5.0	ツメ	54.8	2	×	3620	3600	530	400	213	150	351,000円	357,500円	325,000円	4543820828450

# SGN

管理機専用型  
0.2t/セット  
新発売

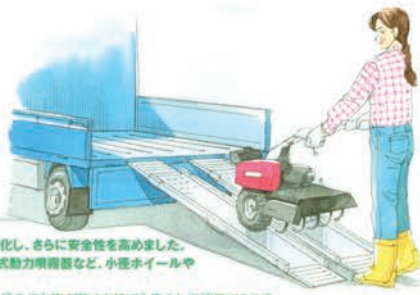

- SG型に比べ滑り止め突起を大型化し、さらに安全性を高めました。
- 兼用田植え機、小型除草機、自走式動力噴霧器など、小型ホイールやクローラータイヤに最適です。
- 走行面にすき間が無いので、足を踏みこむ事が無く女性でも安心して使用できます。



### SGN型/0.2～0.5t

最大積載重量	品名	フック形状	自重 (kg)	セット本数	持ち手	1本あたりの寸法 (mm)					税込価格		メーカー希望小売価格	JANコード	
						全長	有効長	全幅	有効幅	全高	フール径	[8%]			[10%]
0.2t/セット	SGN-180-25-0.2T	ツメ	5.5	2	×	1800	1800	256	250	56	31	26,160円	26,700円	27,000円	4543820828410
0.5t/セット	SGN-180-25-0.5T	ツメ	6.8	2	×	1800	1800	290	290	80	55	42,120円	42,900円	39,000円	4543820828417
0.5t/セット	SGN-180-30-0.5T	ツメ	7.2	2	×	1800	1800	340	300	80	55	46,440円	47,300円	43,000円	4543820828424

# SG

ステップ面に隙間がないので、従来の「はしご形状」のブリッジでは対応できなかった、**小型タイヤ**や**キャスター**を持つ車両でも積載可能です。また、ステップ面上には滑り止め用に、**三角形の突起**を押し出ししています。最も滑り止め効果が高い突起形状とフック部には、専用の型材を取付けました。さらに、**フレームの上下を袋状**にすることで、フレームの割れを防止しています。ストレート式の**SG**型と、折たたみ式の**SGW**型をラインナップしました。



### SG型/0.3～0.5t

最大積載重量	品名	フック形状	自重 (kg)	セット本数	持ち手	1本あたりの寸法 (mm)					税込価格		メーカー希望小売価格	JANコード	
						全長	有効長	全幅	有効幅	全高	フール径	[8%]			[10%]
0.3t/セット	SG-210-30-0.3T	ツメ	7.5	2	○	2100	2100	350	300	90	55	52,920円	53,900円	49,000円	4543820828431
	SG-210-30-0.38	ツメ	9.0	2	○	2220	2100	350	300	90	55	64,800円	66,000円	60,000円	4543820828438
	SG-240-30-0.3T	ツメ	8.4	2	○	2400	2400	350	300	90	55	58,320円	59,400円	54,000円	4543820828445
	SG-240-30-0.38	ツメ	9.9	2	○	2520	2400	350	300	90	55	70,200円	71,500円	65,000円	4543820828452
0.5t/セット	SG-180-30-0.5T	ツメ	7.4	2	○	1800	1800	350	300	90	55	42,120円	42,900円	39,000円	4543820828459
	SG-180-30-0.58	ツメ	7.9	2	○	1820	1800	350	300	90	55	56,160円	57,200円	52,000円	4543820828466

- 最新のアルミ合金を使用して強度を維持したまま超軽量を実現。
- フレーム材に新開発の中空アルミ型材を使用。
- 軽トラクの荷台にピッタリと収まる1900mm長。プラス100mmで登坂角度がゆるやかになります。

## 軽量・頑丈設計

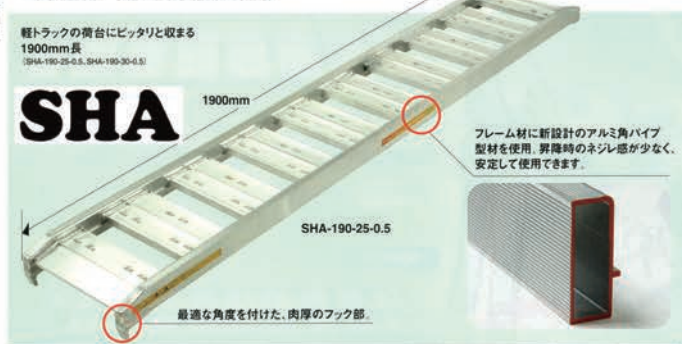

最大積載重量	品名	フック形状	自重 (kg)	セット本数	持ち手	1本あたりの寸法 (mm)					税込価格		メーカー希望小売価格	JANコード	
						全長	有効長	全幅	有効幅	全高	フール径	[8%]			[10%]
0.5t/セット	SHA-190-25-0.5	ツメ	6.2	2	×	1900	1880	294	250	96	60	44,280円	45,100円	41,000円	4543820828463
0.5t/セット	SHA-180-30-0.8	ツメ	6.8	2	×	1900	1880	344	300	96	60	50,760円	51,700円	47,000円	4543820828470
1.0t/セット	SHA-120-30-1.0	ツメ	5.0	2	×	1220	1200	344	300	96	60	37,800円	38,500円	35,000円	4543820828477

水平収納専用 **苗箱収納棚** SHOWA

多量の苗を保存できます。

**「プロが選んだ最強の苗コン」**  
**アルラック**

NEW  
安心なら  
これなら



運搬時に最も力の掛かるジョイント部分に高強度のアルミ型材のブロックを使用しています。運搬時に掛かる揺れや振動にもヒックともしない構造を実現しました。新発売のアルラックARシリーズには宮内向けの苗箱作業に耐えられるように、超大型ブロックと40ミリの角パイプフレームを使用し、耐交い棒なしでも頑強な構造に耐えられる強度を実現しました。また、職人には経路を彫り苗箱の出入時の滑りを良くし、作業の負担を軽減しています。

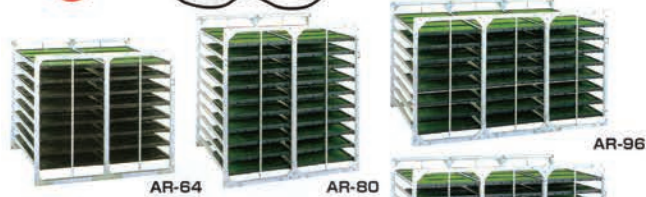

**超大型ブロック使用の耐震構造**

アット入大型ブロック アット入T型ブロック

高強度厚肉パイプを挿入 高強度厚肉パイプを挿入

補強金具を追加し、M10ボルトで締結

最も力の掛かるジョイント部に超大型ブロックを使用し、強度を高め、苗箱の出し入れにじやまな耐交い棒をなくしました。

※各型は苗箱の仕様により価格が異なります。

品名	型式	苗箱収納枚数	幅×奥行×高さ (mm)	寸法 (mm)			自重 (kg)	税込価格		メーカー希望小売価格	JANコード	
				幅間	全長	全高		[8%]	[10%]			
AR-64	水平収納	64	4×2×8	130	1350	1280	1170	40.0	102,600円	104,600円	95,000円	454382028882
AR-80	水平収納	80	4×2×10	130	1350	1280	1430	46.0	117,720円	119,900円	109,000円	454382028886
AR-96	水平収納	96	4×3×8	130	2000	1280	1170	57.0	146,880円	149,600円	136,000円	454382028925
AR-120	水平収納	120	4×3×10	130	2000	1280	1430	66.0	169,560円	172,700円	157,000円	454382028912

\*寸法は実装部を含みます。

折りたたみ式新感覚リヤカー。  
**ハンディキャンパー**



ワンタッチで折りたためる新感覚のリヤカーです。高強度アルミ合金を使用し、超軽量を実現しました。折りたためば、長さ97cm×幅31cm×高さ62cm (SB-A1) 非常にコンパクトになりますので、車のトランクなどに積んで、どこへでも持ち出せます。また、防災用品として各自治体から大きな評価を得ています。新たに側板を外観の良いステンダングメタルとしたタイプを従来全機種にラインナップしました。

\*寸法は実装部を含みます。

斜め収納専用 **苗箱収納棚** SHOWA

多量の苗を保存できます。

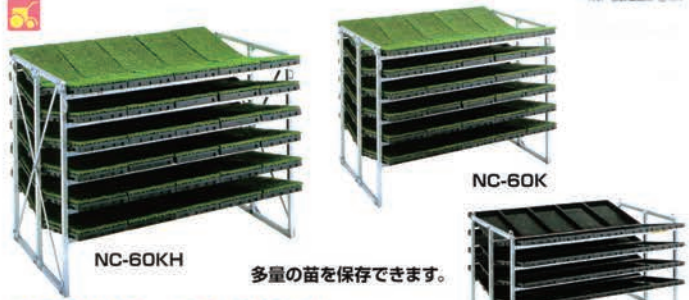

**新発想で新発売!**

**NC-60KH**

※は補強用、Hは補助用です。

KH型は、耐交い棒4本入った補強型。苗箱の運搬回数が多い大規模農家や育苗センター向けです。

<注意>一列に隙間があると苗箱が落下するので、隙間は空の苗箱を置いてご使用ください。

**NC-60K**

耐交い補強の入れないK型は、苗箱の運搬回数の少ない小規模農家や、比較的苗箱の重量が軽い畑作業に適しています。

**注意!**

※高強度の耐震M10ボルトのジョイント部に、アット入大型ブロックに補強金具を追加し、さらにM10のボルトで強固に連結する3重安全構造です。角パイプは従来比130%厚肉角パイプを使用しています。

※苗箱作業時に可動部をロックし、苗箱の落下を防ぎます。ロック解除は必ずロープでトラロックに固定してください。

補強金具を追加し、M10ボルトで締結 補強金具を追加し、M10ボルトで締結

※各型は苗箱の仕様により価格が異なります。

品名	型式	苗箱収納枚数	幅×奥行×高さ (mm)	寸法 (mm)			自重 (kg)	税込価格		メーカー希望小売価格	JANコード	
				幅間	全長	全高		[8%]	[10%]			
NC-40K	斜め収納	40	5×2×4	164	1610	900	892	21.5	42,120円	42,900円	39,000円	454382028820
NC-60K	斜め収納	60	5×2×6	164	1610	900	1220	23.5	49,680円	50,600円	46,000円	454382028813
NC-60KH	斜め収納	60	5×2×6	164	1610	900	1220	32.5	56,160円	57,200円	52,000円	454382028926
NC-70KH	斜め収納	70	5×2×7	164	1610	900	1220	33.5	63,720円	64,900円	59,000円	454382028943
NC-40K-2D	斜め収納	40	5×2×4	230	1610	900	1040	25.5	43,200円	44,000円	40,000円	4543820280118
NC-60K-2D	斜め収納	60	5×2×6	230	1610	900	1400	27.5	49,800円	50,600円	46,000円	4543820280115

\*寸法は実装部を含みます。

運搬機器

**SBシリーズ**

品名	荷台幅×高さ (mm)	タイヤタイプ	制動	使用時の寸法 (mm)			折りたたみ時の寸法 (mm)			自重 (kg)	税込価格		メーカー希望小売価格	JANコード
				全長	全幅	全高	全長	全幅	全高		[8%]	[10%]		
SB-A1			なし						16	84,240円	85,800円	78,000円	454382028822	
SB-A1S			手動						17	88,280円	100,100円	91,000円	454382028846	
SB-A1P	800/100/130	IC/クワッド	なし	1700	870	715	750	370	310	620	119,880円	122,100円	111,000円	4543820280114
NSB-A1			なし						16	82,880円	84,600円	86,000円	454382028839	
NSB-A1S			手動						17	106,920円	108,900円	99,000円	454382028853	
NSB-A1P			なし						17	127,440円	129,800円	118,000円	4543820280113	
SB-A2			なし						22	101,520円	103,400円	94,000円	454382028860	
SB-A2S			手動						25	122,040円	124,300円	113,000円	454382028864	
NSB-A2	800/1200/1400	IC/クワッド	なし	2110	1080	730	750	1290	310	730	129,600円	132,000円	120,000円	4543820280112
NSB-A2S			手動						23	110,160円	112,200円	102,000円	454382028867	
NSB-A2P			なし						26	130,680円	133,100円	121,000円	454382028869	
NSB-A2P			手動						28	137,160円	139,700円	127,000円	4543820280111	
NSB-A3P	1020/1100/1350	IC/クワッド	なし	2080	1170	900	850	940	350	40	238,680円	243,100円	221,000円	454382028819

※出荷時のダンボール梱包は、SB-A1/SB-A1S/SB-A1P/SB-A1S/NSB-A1P-1010L×380W×770H (mm) 以上、SB-A2/SB-A2S/SB-A2P/NSB-A2/SB-A2S/NSB-A2P-1370L×430W×845H (mm) 以上。

\*寸法は実装部を含みます。



TIGER SINCE 1951  
**電気柵シリーズ アニマルキラー**  
 イバシ・シカ・サル・クマ アライグマ・ハクビシンなどの防除はおまかせください!

12V乾電池 ソーラー ACアダプター

選べる3タイプ

**アニマルキラー 4300 II シリーズ**

12V乾電池タイプ **防雨型**

**4300DC2**  
 <TAK-4300DC2>



●12V 乾電池内蔵

最大柵線距離 約 **3.5Km**

運転モード   
 昼 夜 連続



- 操作しやすい  
クリック音付  
タッチパネル
- 通電状態が見える  
レベルメーター付

**¥43,600 (税抜)**

ACアダプタータイプ

**4300DC2-AD** **屋内型**  
 <TAK-4300DC2-AD>



●漏電遮断器付属



◎屋内で  
ご使用ください

**¥47,000 (税抜)**

ソーラータイプ **防雨型**

**4300DC2-SL**  
 <TAK-4300DC2-SL>



●12V バッテリー内蔵

**¥84,000 (税抜)**

**アニマルキラー CA15DC**

乾電池タイプ **防雨型**

<TAK-CA15DC>  
 最大柵線距離 約**2Km**



●単1 アルカリ乾電池 ×8 個同梱

**¥38,000 (税抜)**

運転モード   
 夜 連続

**アニマルキラー 5000AC**

AC100Vタイプ **屋内型**

<TAK-5000AC>  
 最大柵線距離 約**5Km**



連続運転のみ  
 ●家庭用 100V電源専用

●柵線モニター付

●漏電遮断器付属

◎屋内で  
ご使用ください

**¥58,000 (税抜)**

2段張り 100mセット  
**小虎(ことら)くんセットS**

乾電池タイプ  
 <TAK-KS02>



- 本器 / CA15DC (1台)
- 支柱 / Yポール・しのびくん (30本)
- 柵線 / アニマルコードPS200B (200m)
- 出入口 / ゲートグリップ・フックセットK (2組)
- 表示板 / 危険表示板 (2枚)

運転モード   
 夜 連続

**¥50,000 (税抜)**

**電気柵資材 テスター**

電気柵に流れている電圧を測定します

**アニマルキラー**

**アニマルテスター**

TAK-RAT1  
 柵線電圧測定器

知的財産権取得済み  
 柵線に引っかけるだけで  
 柵線の電圧状態がわかります  
 明るいLEDランプ3段階表示

アース不要で  
 カンタン測定!



- 縦16.5×横4×厚さ3(cm)
- 120g
- 9V角型電池・ストラップ付属

**デジタルボルトメーター**

TAK-RD20  
 デジタル式電圧測定器

出力電圧(V)が  
 見やすいデジタル表示



- 縦16×横7.5×厚さ2.5(cm)
- 200g
- 9V角型電池内蔵(交換可)



電圧点検風景

希望小売価格は税別価格です。



**電気柵 支柱** アニマルキラー

設置作業の手間が軽減できます **おすすめ**

ガイシ付 (一体型) 支柱

- A** **Yポールしのびくん**  
TAK-PY830<軽量タイプ>  
●電線直向き「しのび返し」付支柱  
●接触と接触しても漏電しない完全樹脂製  
●ガイシ 6 個付/ネット用内側フック付  
●重量 (1 本) 120g  
●1 ケース 50 本入 (7kg)/30 本入 (4.3kg)
- B** **アニマルポール i (アイ)**  
TAK-P008  
●足踏み式の簡単設置タイプ  
●接触と接触しても漏電しない樹脂製  
●ガイシ 7 個付/ネット用内側フック付  
●めいも裏法、防風ネット用支柱  
としても最適  
●重量 (1 本) 310g  
●1 ケース 50 本入 (18kg)
- C** **アニマルポール FRP**  
TAK-PF001  
●すぐれた弾力性と耐久性  
●接触と接触しても漏電しない完全樹脂製  
●ガイシ 6 個付/ネット用内側フック付  
●先端部・キャップに超硬樹脂  
使用 (ポリカ製)  
●重量 (1 本) 324g  
●1 ケース 50 本入 (12.8kg)
- D** **アニマルポール FRP ロング**  
TAK-PF002  
●すぐれた弾力性と耐久性  
●接触と接触しても漏電しない完全樹脂製  
●ガイシ 8 個付/ネット用内側フック付  
●先端部・キャップに超硬樹脂  
使用 (ポリカ製)  
●重量 (1 本) 345g  
●1 ケース 20 本入 (10kg)
- E** **アニマルポール FRP シカ**  
TAK-PFS001<上下 2 段式>  
●すぐれた弾力性と耐久性  
●上下 2 段式でラクに安全な打込み作業  
●接触と接触しても漏電しない完全樹脂製  
●ガイシ 12 個付/ネット用内側フック付  
●先端部・キャップに超硬樹脂  
使用 (ポリカ製)  
●重量 (1 本) 725g  
●上下別梱包 1 ケース各 20 本入  
(上 9kg+下 11kg) 16kg



	Yポールしのびくん	アニマルポール i	アニマルポール FRP	アニマルポール FRP ロング	アニマルポール FRP シカ
対応動物	イノシシ・小動物	イノシシ・クマ・小動物	イノシシ・クマ・小動物	イノシシ・シカ・サル	イノシシ・シカ・サル
直径	16mm角	20mm角	16mm	20mm	20mm
全長	83cm	96cm	93cm	125cm	185cm
地上高	57cm	78cm	69cm	90cm	150cm

**電気柵資材 ガイシ** 支柱の径に合ったガイシをご使用ください

**取付簡単、漏電しにくい樹脂製ガイシシリーズ**

- アニマルガイシ**  
TAK-GA1  
●20mm径支柱専用ガイシ  
●漏電しにくい完全樹脂製  
●取付工具不要の樹脂ネジ  
●25g  
●1 ケース 100 個入  
●梱包サイズ:  
縦22×横 33×高さ 18(cm)
- アニマルガイシ 25**  
TAK-GA25  
●25mm径支柱専用ガイシ  
●漏電しにくい完全樹脂製  
●取付工具不要の樹脂ネジ  
●30g  
●1 ケース 50 個入  
●ケースサイズ:  
縦23×横 32×高さ 14(cm)
- アニマルガイシ・狼**  
TAK-GM34  
●34mm径支柱専用ガイシ  
●漏電しにくい完全樹脂製  
●取付工具不要の樹脂ネジ  
●38g  
●1 ケース 30 個入  
●ケースサイズ:  
縦28×横 20×高さ 15(cm)
- 三角ガイシ**  
TAK-DG  
●木柱専用ガイシ(ねじ込み式)  
●漏電しにくい樹脂製  
●電動ドリルでも締め付けが  
できます  
●16g  
●1 ケース 100 個入  
●ケースサイズ:  
縦12×横 22×高さ 17(cm)
- フリーガイシ**  
TAK-FRG  
●13~20mm径対応ガイシ  
●漏電しにくい完全樹脂製  
●取付工具不要の樹脂ネジ  
●はめ込み式で取付かんたん  
●35g  
●1 ケース 100 個入  
●梱包サイズ:  
縦26×横 33×高さ 18(cm)

**電気柵資材 出入口**

- ゲートグリップ 2**  
TAK-GG002B  
●出入口用グリップ  
●樹脂製  
●サイズ: 縦 6×横 8(cm)  
●89g
- ゲートグリップフックセット K**  
TAK-GG001S1  
●出入口用グリップ&接続フック  
●89g
- ゲートグリップフックセット 2**  
TAK-GG002S1  
●出入口用グリップ&接続フック  
●89g
- ゲートフック 1**  
(Yポール・マルチアンクル用)  
TAK-GGF001  
●ゲートグリップ用接続フック  
●ステンレス製  
●5g
- ゲートフック 2(ガイシ全付)**  
TAK-GGF002  
●ゲートグリップ用接続フック  
●ステンレス製  
●5g
- ゲートリール**  
TAK-GR5  
●出入口用自動巻取ゲート  
●本体: 樹脂製/  
●巻線: ポリステンレス線  
●サイズ: 縦 6×横 8(cm)  
●サイズ: 縦 9cm×横 9cm  
●170g

**電気柵 支柱** 支柱の径に合ったガイシを取付けてご使用ください

樹脂被覆鋼管支柱

- F** **イノポール**  
TAK-P003  
●イノシシ対策の定番支柱  
●先端部・キャップに超硬樹脂  
使用 (ポリカ製)  
●重量 (1 本) 195g  
●1 ケース 50 本入 (9.4kg)
- G** **イノポールロング**  
TAK-P120  
●3 段張り可能な 120cmタイプ  
●肉厚鋼管使用  
●先端部・キャップに超硬樹脂  
使用 (ポリカ製)  
●重量 (1 本) 327g  
●1 ケース 50 本入 (14kg)
- H** **シカポール**  
TAK-P004  
●5 段張り可能な 185cmタイプ  
●先端部・キャップに超硬樹脂  
使用 (ポリカ製)  
●重量 (1 本) 270g  
●1 ケース 50 本入 (18.4kg)
- I** **シカポール DX**  
TAK-P00425  
●厚めの鋼管を使用、外径を大きくし、  
より強度アップしたシカポール  
●肉厚鋼管使用  
●先端部・キャップに超硬樹脂  
使用 (ポリカ製)  
●重量 (1 本) 620g  
●1 ケース 20 本入 (14kg)
- J** **サルポール**  
TAK-P007  
●肉厚鋼管使用  
●先端部・キャップに超硬樹脂  
使用 (ポリカ製)  
●重量 (1 本) 830g  
●20 本入 (17kg)
- K** **サルポール 2**  
TAK-P0072  
●打込みパイプにかさねるだけの  
簡単設置タイプ  
●肉厚鋼管被覆鋼管  
●上部にキャップ付  
●重量 (1 本) 1.2kg  
●5 本入 (6kg)
- L** **打込みパイプ (サルポール 2 用)**  
TAK-UP1  
●サルポール 2 専用の打込み支柱  
●肉厚鋼管使用の打込み専用支柱  
●先端部・キャップに超硬樹脂  
使用 (ポリカ製)  
●重量 (1 本) 350g  
●20 本入 (17kg)

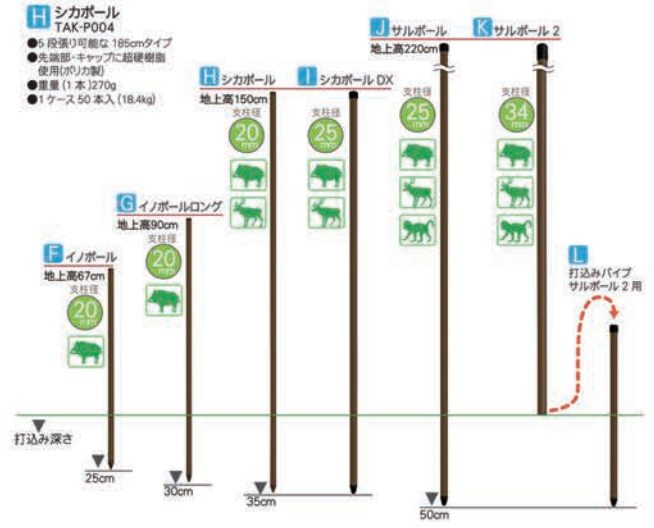

	イノポール	イノポールロング	シカポール	シカポールDX	サルポール	サルポール2	打込みパイプ (サルポール2用)
対応動物	イノシシ	イノシシ	イノシシ・シカ	イノシシ・シカ・サル	イノシシ・シカ・サル	イノシシ・シカ・サル	サルポール2用
直径	20mm	20mm	20mm	25mm	25mm	34mm	25mm
全長	92cm	120cm	185cm	185cm	270cm	220cm	90cm
地上高	67cm	90cm	150cm	150cm	220cm	220cm	約40cm
適応ガイシ	アニマルガイシ・フリーガイシ			アニマルガイシ25		アニマルガイシ・狼	

**電気柵資材 編線** 電気柵に電気を流すための線 (コード) です

本物の性能を最大限に発揮できるよう、導電性の高い純正鋼線をご使用ください。線径が太い鋼線を使用した場合、有効接触距離は長くなります。

**設置撤取性にすぐれたPSコードシリーズ**

ロープ状の編線で、設置や撤収作業がラクにできます。また、動物の視認性が高い青色とステンレス線が表面に出る特殊な編み方で、しっかりと強力な電気ショックを与えます。

- アニマルコードPS 500B**  
TAK-PS500B  
●2.0mm径×500m巻  
●ポリエチレン線 (ステンレス線6本入)  
●2.0kg  
●サイズ: 直径 27.0cm×幅 10.5cm
- アニマルコードPS 502B**  
TAK-PS502B  
●2.2mm径×500m巻  
●ポリエチレン線 (ステンレス線6本入)  
●2.2kg  
●サイズ: 直径 27.0cm×幅 10.5cm
- アニマルコードPS 503B**  
TAK-PS503B  
●3.0mm径×500m巻  
●ポリエチレン線 (ステンレス線8本入)  
●3.0kg  
●サイズ: 直径 27.0cm×幅 10.5cm
- アニマルコードPS 200B**  
TAK-PS200B  
●2.0mm径×200m巻  
●ポリエチレン線 (ステンレス線6本入)  
●960g  
●サイズ: 直径 27.0cm×幅 10.5cm

動物は、新しいものの存在に気が付くと、鼻先で触って確認をしようとする。青い色の編線は視認性が良く(動物が気づきやすく)、確認行動をする際に、しっかりと電気ショックを与えることができます。

**通電性にすぐれたAコード (アルミコード) シリーズ**

アルミコードは通電性が高く、長い距離でもより高い電圧を保ちます。

- アニマルコードA 500**  
TAK-AC500  
●1.2mm径×500m巻  
●アルミ線  
●2.1kg  
●サイズ: 直径 28.5cm×幅 10.5cm
- アニマルコードA 502**  
TAK-AC502  
●2.0mm径×500m巻  
●アルミ線  
●4.8kg  
●サイズ: 直径 28.5cm×幅 10.5cm
- アニマルコードAY**  
TAK-AC519  
●1.9mm径×500m巻  
●アルミ線  
●3.1kg  
●サイズ: 直径 28.5cm×幅 10.5cm

商品名	形式・規格	出荷単位	小売価格(税別)	No.
アニマルキラー-CA15DC	TAK -CA15DC	1台	38,000	59000
アニマルキラー-CA15DC-V	TAK -CA15DC-V	1台	44,000	68400
アニマルキラー-4300DC2	TAK -4300DC2	1台	43,600	67800
アニマルキラー-4300DC2-SL	TAK -4300DC2-SL	1台	84,000	130400
アニマルキラー-4300DC2-AD	TAK -4300DC2-AD	1台	47,000	73000
アニマルキラー-5000AC	TAK -5000AC	1台	58,000	90000
家庭菜園用100mセット	BL -100S	1セット	24,000	39600
家庭菜園用100mソーラーセット	BL -100SLS	1セット	42,000	69200
ボーダーショックBL1100SL	BL -1100SL	1台	145,000	225200
ボーダーショックBL1100本器	BL -1100	1台	87,500	135800
小虎くんセットS	TAK -KS02	1セット	50,000	77600

アニマルコードPS200B	TAK -PS200B	1巻	3,800	5900
アニマルコードPS500B	TAK -PS500B	1巻	7,000	10880
アニマルコードPS502B	TAK -PS502B	1巻	7,900	12260
アニマルコードPS503B	TAK -PS503B	1巻	10,000	15520
アニマルコードA500	TAK -AC500	1巻	6,900	10720
アニマルコードA502	TAK -AC502	1巻	11,000	17080
アニマルコードAY	TAK -AC519	1巻	9,900	15380
イノポール	TAK -P003	50本	230	358
イノポールロング	TAK -P120	50本	290	450
シカポール	TAK -P004	50本	420	652
シカポールDX	TAK -P00425	20本	630	978
イノネットポール	TAK -PIN2014	50本	270	420
サルポール	TAK -P007	20本	920	1428
サルポール2	TAK -P0072	5本	1,490	2320
打込みパイプ	TAK -UP1	20本	640	994
アニマルポールi	TAK -P008	50本	480	746
Yポール・しのびくん	TAK -PY830	50本	260	404
アニマルポールFRP	TAK -PFI001	50本	450	698
アニマルポールFRPシカ	TAK -PFS001	20本	950	1476
アニマルポールFRPロング	TAK -PFI002	20本	600	932
マルチアングル	TAK -MA1	50本	260	404
アニマルガイシ	TAK -GA1	100個	95	148
フリーガイシ	TAK -FRG	100個	100	156
アニマルガイシ25	TAK -GA25	50個	140	218
Lガイシ	TAK -GL	50個	150	232
アニマルガイシ猿	TAK -GM34	30個	160	248
三角ガイシ	TAK -DG	100個	60	94
アニマル電池12V	TAK -B12V	1個	4,000	6220
アニマル電池6V	TAK -B6V	1個	4,500	6980
アルカリ乾電池 単一型	TAK	8個	250	388
アルカリ乾電池 9V角型	TAK	1個	600	932
ソーラーパネルキット	TAK -SLP5	1台	49,800	77400
ソーラー用バッテリー	TAK -BSL	1個	9,800	15220
バッテリーボックス2 スタンダード	TAK -BAS2	1個	6,000	9320
バッテリーボックス2 デラックス	TAK -BAD2	1個	8,500	13200

商品名	形式・規格	***	小売価格(税別)	No.	
電池ボックス12V	TAK -12VX2	1個	1,900	2960	
電池ボックス6V	TAK -6VX2	1個	1,900	2960	
AC電源アダプター	ACA	1個	8,500	13200	
アニマルテスター	TAK -RAT1	1個	4,700	7300	
デジタルボルトメーター	TAK -RD20	1個	16,000	24800	
ゲートグリップフックセット2	TAK -GG002S1	1個	800	1242	
ゲートグリップフックセットK	TAK -GG001S1	1個	800	1242	
ゲートグリップ2	TAK -GG002B	1個	570	886	
ゲートフック1	TAK -GGF001	1個	330	512	
ゲートフック2	TAK -GGF002	1個	330	512	
ゲートリール	TAK -GR5	1個	2,000	3100	
柵線巻取器	TAK -CR500	1個	3,000	4660	
柵線リール	TAK -RL1	1個	800	1242	
アニマルキラー設置杭	TAK -SUP	1本	5,000	7760	
アニマルキラー設置杭ソーラーセット ST	TAK -SS-BAS	1本	50,000	77600	
アニマルキラー設置杭ソーラーセット DX	TAK -SS-BAD	1本	52,500	81600	
ソーラー式収納ボックス(鍵付き)		1台	138,000	214400	
コンセント式漏電遮断器	TAK -RS15	1個	3,500	5440	
危険表示板(電気柵)	TAK -42-27	1枚	450	698	
AC電源タイマー		1台	9,500	14760	
クサナックス 50-64		500-0.64-30m	1巻	11,300	17540
クサナックス 50-40		500-0.4-50m	1巻	12,400	19260
クサナックス100-64		1m-0.64-30m	1巻	19,500	30200
クサナックス100-40		1m-0.4-50m	1巻	20,800	32400
高圧コード	TAK -HCD300	1巻	18,000	28000	
埋設コード	TAK -HVB15	1巻	22,000	34200	
12V電源延長コード	TAK -DEC10M	1本	2,800	4340	
コルゲートチューブ 50m	TAK -CG	1巻	5,000	7760	
アース棒(5連)	TAK -E5	1個	3,400	5280	
アース棒1.5m	TAK -E15	1本	3,900	6060	
結束バンド 200B	CV -200B	1袋	1,000	1552	
結束バンド 250B	CV -250B	1袋	1,800	2800	
結束バンド 150B	CV -150B	1袋	700	1088	
結束バンド 100B	CV -100B	1袋	500	776	
結束バンド 70B	CV -70B	1袋	400	622	
コードキャッチャー	TAK -CP01	1袋	1,800	2800	
アニマルネット2	TISN2 -233060	1巻	13,800	21400	
イノネットスタンダード		1巻	14,400	22400	
あいがもネット100	100 × 50m	1巻	6,600	10240	
あいがもネット150	150 × 50m	1巻	10,000	15520	
エレキネット	TEN -1150	1巻	25,800	40000	
金網フェンス(メッキ)		1巻	19,500	30200	
マルチロックピン		500本	30,000	46600	
UボルトM5 × φ 50 プレートセット		1袋	5,750	8920	
アニマルペグ	TAP -SP30	100本	10,000	15520	
ステンレス製結束バンド	TSTB -200	1袋	600	932	

KSNS 電気柵器 特許 実用新案 意匠 商標 登録

# ゲッターシステム

小動物用 (ハクビシン・アライグマ・アナグマ・ヌートリア) 猪・狸・猿・鹿・熊害防止用 畜産用 / あいがも農法用

ゲッターは、株式会社末松電子製作所の登録商標です。

グッドデザイン賞 / 熊本県工業大賞 / 文部科学大臣賞 / 朝日環境賞

当社の電気柵本器は全て「3年間修理無料保証」付です。

取扱説明書、本体添付ラベル等の注意書に基づくお客様の正常なご使用状態のもとで万一故障した場合、無料にて修理させていただきます。

【対象機種】 全ての本器が対象です。

**ご注意** 下記のような場合、保証期間内でも有料修理になることがあります。



落雷による故障



水没による故障



落下による故障



改造による故障

その他、自然災害による故障の場合も有料修理になることがあります。

当社の電気柵本器は全て「盗難補償」付です。

本器ご購入後、お客様登録をされますと、最長1年間の盗難補償が付いてきます。

【対象機種】 全ての本器が対象です。

**ご注意**

盗難された後、お客様登録をされる方が増えております。この場合は盗難補償の対象外となりますので、ご購入後すぐ、お客様登録をお済ませ下さい。(この補償によるお客様の保険料の負担はございません)



※お客様登録をされていない場合は補償対象外となります。

## 電気柵とは?

動物に電気ショックを与え動物を追い払い大切な農作物を守るシステムです。

電気ショックですので慣れることはありません。

電気柵には、①電気ショックによる痛み ②柵は危険と学習させる心理柵の2つの効果があります。

これにより、動物の慣れを防ぐ事ができますので長い間効果を発揮します。

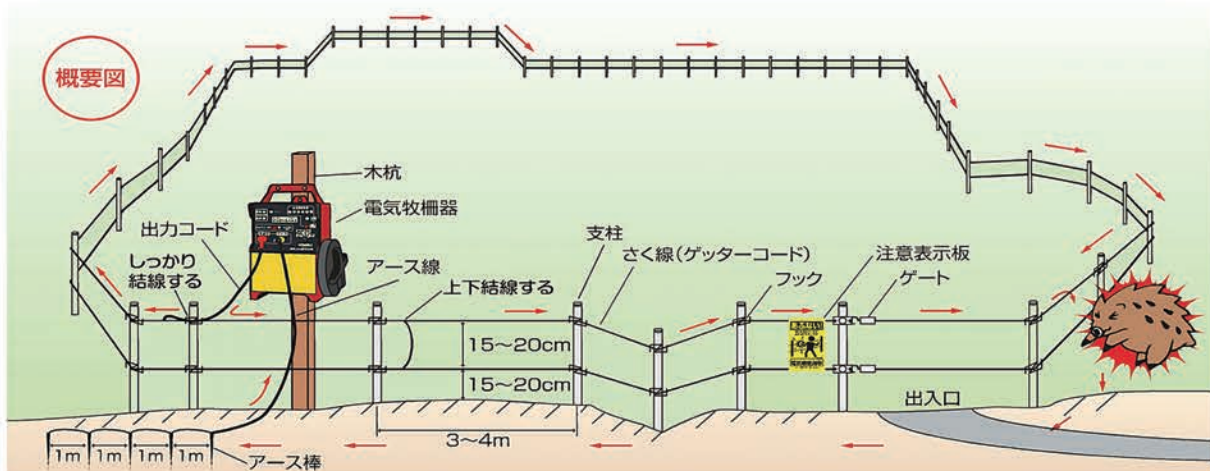

●本体の出力から出た衝撃電流は矢印のようにさく線を通り動物の体内に流れ、足から地面に流れ地中からアース棒を通して本器のアース端子に戻ります。この時、動物に強いショックを与えます。

### 本器

ゲッターエースシリーズ		夜間延長機能付	夜間延長機能付	盗難防止機能付	盗難防止機能付
注文No <b>111</b> 最大電線長 3300m <b>ゲッターエース3</b> ACE12-3(ゲッター7H別電池内蔵) 42,000円(税別)	注文No <b>112</b> 最大電線長 3300m <b>ゲッターエース3ソーラー</b> ACE12-3S(ゲッター7H別電池内蔵) 84,000円(税別)	注文No <b>118</b> 最大電線長 3300m <b>ゲッターEX</b> EXT12-3(ゲッター7H別電池内蔵) 45,000円(税別)	注文No <b>119</b> 最大電線長 3300m <b>ゲッターEXソーラー</b> EXT12-3S(ゲッター7H別電池内蔵) 87,000円(税別)	注文No <b>116</b> 最大電線長 3300m <b>セキュリティゲッター</b> SEC12-3(ゲッター7H別電池内蔵) 47,000円(税別)	注文No <b>117</b> 最大電線長 3300m <b>セキュリティゲッターソーラー</b> SEC12-3S(ゲッター7H別電池内蔵) 89,000円(税別)

### ゲッターエースシリーズ

注文No <b>103</b> 最大電線長 5000m <b>ゲッターエース5000</b> ACE-SP5(ゲッター別売品です) 51,000円(税別)	注文No <b>122</b> 最大電線長 12,000m <b>ゲッターTakumi</b> TKM-12K (バッテリーは別売品です) 70,000円(税別)	注文No <b>105</b> 最大電線長 8000m <b>ハイパワーゲッター</b> HP-8000(ゲッター別売品です) 60,000円(税別)	注文No <b>120</b> 最大電線長 600m <b>ミニゲッター-2</b> M-6(ゲッター7H別電池内蔵) 29,000円(税別)	注文No <b>121</b> 最大電線長 600m <b>ミニゲッター-2ソーラー</b> M-6S(ゲッター7H別電池内蔵) 50,000円(税別)	注文No <b>108</b> 最大電線長 2000m <b>DAC-20</b> 家庭用電源・バッテリー兼用 42,500円(税別)

### 家庭用100V式 ACシリーズ

注文No <b>106</b> 最大電線長 2500m <b>AC-20</b> 家庭用電源専用 40,000円(税別)	注文No <b>107</b> 最大電線長 2500m <b>AC-40</b> 出力確認レベルメーター式 42,500円(税別)	注文No <b>109</b> 最大電線長 5000m <b>AC-1000</b> AC-20強力タイプ 51,000円(税別)	注文No <b>110</b> 最大電線長 5000m <b>AC-40SP</b> AC-40強力タイプ 60,000円(税別)	注文No <b>114</b> 最大電線長 12000m <b>AC-1200A</b> 長距離タイプ・ゴルフ場等に 65,000円(税別)	注文No <b>115</b> 最大電線長 12000m <b>AC-1200T</b> 入・切時刻タイマー機能付き 75,000円(税別)

### 電線

注文No <b>401</b> 高速伝送ワイヤー使用 <b>ゲッターコード 500m巻</b> ●直径/約2.2mm 7,000円(税別)	注文No <b>402</b> 高速伝送ワイヤー使用 <b>ゲッターコード 200m巻</b> ●直径/約2.2mm 3,200円(税別)
注文No <b>403</b> 高速伝送ワイヤー使用 <b>スーパーゲッターコード 300m巻</b> ●直径/約3mm 8,000円(税別)	注文No <b>405</b> <b>特殊合金線 500m巻</b> ●直径/約1.2mm 11,500円(税別)
注文No <b>404</b> <b>アルミ線 1.2mm 500m巻</b> ●直径/約1.2mm 7,000円(税別)	注文No <b>406</b> <b>アルミ線 1.6mm 500m巻</b> ●直径/約1.6mm 9,500円(税別)
注文No <b>721</b> <b>アース線(黄)</b> ●5m/Lot 60円(税別)/m	注文No <b>717</b> <b>埋設線</b> ●5m/Lot 240円(税別)/m

### 100mセット

注文No **907**  
**デンエモン100mセット DM-1**  
最大電線長 **200m**  
30,000円(税別)

- ① [本体] 電気牧柵器 デンエモン(1台) (単一乾電池8個付)
- ② [柵線] デンエモンコード100m巻(2巻)
- ③ [支柱] デンエモン支柱 (長さ90cm)(25本)+5本サービス
- ④ [フック] 9mmフック(50個)+10個サービス
- ⑤ [出入口] 出入ロゲート(2個)
- ⑥ [表示板] 注意表示板(2枚)
- ⑦ [アース] デンエモン用アース棒(1本)
- ⑧ [テスター] ショックテスター-T1(1個)

電  
気  
柵

希望小売価格は税別価格です。

## 支柱・FRPポール

樹脂被膜鋼管支柱					FRPポール				
写真	直径	長さ	注文No.	価格	写真	直径	長さ	注文No.	価格
	16mm	90cm	200	170円(税別)		20mm	90cm	241	300円(税別)
		1.2m	202	200円(税別)			1.2m	242	370円(税別)
	20mm	90cm	204	210円(税別)			1.5m	243	460円(税別)
		1.2m	205	270円(税別)			1.8m	244	550円(税別)
		1.5m	206	330円(税別)		2.1m	245	640円(税別)	
		1.8m	207	410円(税別)		26mm	1.5m	218	890円(税別)
2.1m	208	450円(税別)	1.8m	226	1,100円(税別)				
26mm	1.5m	209	610円(税別)	2.1m	236		1,250円(税別)		
	1.8m	211	730円(税別)	2.4m	235		1,400円(税別)		
	2.1m	212	870円(税別)						
		2.4m	213	1,000円(税別)					
<b>FRPポール</b>					<b>FRPポール（一体型）</b>				
	14mm	90cm	214	260円(税別)	⑧	14mm	90cm	252	380円(税別)
		1.2m	227	290円(税別)	⑨	ゲッターEGFポール94cm ガイシ・フック・支柱が一体になったFRPポール ●直径／約16mm ●長さ／約94cm 注文No. 280 450円(税別)			
		1.5m	228	340円(税別)					
		1.65m	216	370円(税別)					
		1.8m	217	400円(税別)					

## ガイシ・フック

樹脂鋼管用		FRPポール用							
	注文No 301 Sガイシ ●コード取付に最適 80円(税別)		注文No 312 14mmフック ●FRPポール14mm専用 50円(税別)		注文No 316 20mmフック ●FRPポール20mm専用 60円(税別)		注文No 313 26mmフック ●FRPポール26mm専用 70円(税別)		注文No 323 Qガイシ ●線の締め調整を簡単に！ 60円(税別)
	注文No 303 Eガイシ ●アルミ線・特殊合金線の取付に最適 80円(税別)		注文No 307 Wガイシ ●二段張り用二連式 160円(税別)		注文No 308 Wガイシ大 ●二段張り用二連式 170円(税別)	<b>ゲート</b>			
	注文No 304 Eガイシ大 ●アルミ線・特殊合金線の取付に最適 90円(税別)								
	注文No 317 Pガイシ ●樹脂鋼管支柱16mm~20mm用 イボ付き支柱使用不可 80円(税別)					注文No 507 スマートゲート 1,900円(税別)			
<b>木杭用</b>		<b>ガイシ用具</b>							
	注文No 314 C2ガイシ ●木ねじ付 80円(税別)					注文No 503 ゲート2型 900円(税別)			
	注文No 310 Hガイシ ●木ねじ付・堅牢型 ●スーパーゲッターコードに最適 90円(税別)	注文No 713 ガイシ用ドライバー 1,200円(税別)				注文No 504 ゲート2型大 1,100円(税別)			
	注文No 311 豆ガイシ50個入 ●簡易型・釘付 750円(税別)								
		注文No 724 蝶ねじ回し ●蝶ねじの締め付け、緩めに(簡易型) 200円(税別)				注文No 505 ゲート3型 560円(税別)			
						注文No 506 ゲート3型大 600円(税別)			

希望小売価格は税別価格です。

### 検電器

 <p><b>注文No 601</b> <b>ショックテスター-T1</b> ●柵線の通電状況を3段階で表示 2,000円(税別)</p>	 <p><b>注文No 602</b> <b>ショックテスター-T2</b> ●柵線の通電状況を6段階で表示 3,200円(税別)</p>
 <p><b>注文No 603</b> <b>ショックテスター-T3</b> ●柵線の通電状況を4段階で分かりやすいLED表示 4,700円(税別)</p>	 <p><b>注文No 605</b> <b>デジタルテスター</b> ●デジタルの数字で電圧を表示 11,000円(税別)</p>

### ネット（サル・小動物用）

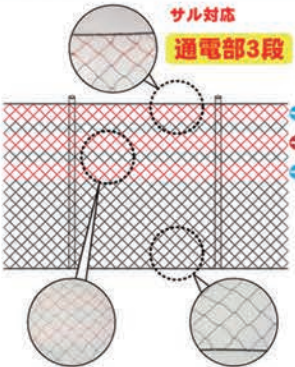

サル対応  
通電部3段

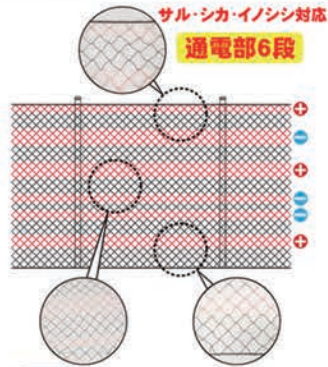

**注文No 651** 幅2m、50m巻、目合い10cm  
**3段サルネット**  
●FRPポール専用商品  
31,500円(税別)



サル・シカ・イノシシ対応  
通電部6段

**注文No 652** 幅2m、50m巻、目合い8cm  
**6段サルネット**  
●FRPポール専用商品  
50,000円(税別)

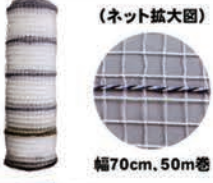
※サルネットの詳細につきましては、別途お問い合わせ下さい

 <p>(ネット拡大図) 幅70cm、50m巻</p> <p><b>注文No 751</b> <b>小動物用ネット</b> ●電線4本編込み加工 7,200円(税別)</p>	 <p><b>注文No 753</b> <b>ネット止め杭</b> ●小動物ネット押え用 45円(税別)</p>	 <p><b>注文No 752</b> <b>パッカー-16</b> ●小動物ネット固定用 45円(税別)</p>
---	---	--

### ソーラーパネル

 <p>20Wソーラーパネル(2台) 注文No. 122 40Wソーラーセット 132,000円(税別)</p>	 <p>10Wソーラーパネル ゲッターバック12V 注文No 814 ゲッターバック12V付属 <b>10Wソーラーバックセット</b> ●電池式本器をソーラー式へ 対応機種：エース3等 44,000円(税別)</p>
 <p>20Wソーラーパネル 支柱(38mm×170cm) 注文No 812 バッテリー別売 <b>20Wソーラーセット</b> ●バッテリー式本器をソーラー式へ 対応機種：エースSP、ハイパワーゲッター 70,000円(税別)</p>	 <p>10Wソーラーパネル 注文No 820 バッテリー別売 <b>ソーラーチャージャー-10W</b> ●電池式本器をソーラー式へ 対応機種：電池式全ての機種 28,000円(税別)</p>

### フェンス用电線追加資材

 <p>フェンスと電気柵の併用の際に 注文No 361 特許出願中 <b>フェンスガイシ</b> ●フェンスに電気柵を追加可能な専用ガイシ 100円(税別)</p>	 <p>支柱のフック間を登るサル対策に 注文No 623 <b>おじろスプリング14mm</b> ●ポールに通してフック間にも通電可能 50円(税別)</p>
 <p>注文No 363 90円(税別) <b>FRPポール14mm30cm</b> 注文No 362 120円(税別) <b>FRPポール14mm40cm</b> ●フェンスガイシ取付用FRPポール</p>	 <p>おじろスプリングと組合せて フェンス下部に フェンス上部に</p>
 <p><b>おじろ用心棒スプリング式</b> 支柱に触れても感電する方式で、フェンスをマイナスとしてサルの侵入に効果を発揮します 注文No 322 特許出願中</p>	 <p>注文No 621 <b>塩ビパイプ80cm</b> ●おじろ用心棒方式用塩ビパイプ 235円(税別)</p> <p>注文No 622 <b>おじろスプリング22mm</b> ●ポールに通してフック間にも通電可能 60円(税別)</p> <p>注文No 322 <b>22mmフック</b> ●おじろ用心棒塩ビパイプ用フック 70円(税別)</p>

電気柵

希望小売価格は税別価格です。





いのししくん®					
線径	線種	網目	高さ	幅	重量
φ4	鉄線	75/150×218mm	1200mm	2000mm	3.56kg
	メッキ線	75/150×218mm	1200mm	2000mm	3.56kg
φ5	鉄線	75/150×218mm	1200mm	2000mm	5.55kg
	メッキ線	75/150×218mm	1200mm	2000mm	5.55kg
φ6	鉄線	75/150×218mm	1200mm	2000mm	7.99kg
	メッキ線	75/150×218mm	1200mm	2000mm	7.99kg

うりぼう®(支柱)			結束線			
径	長さ	重量	線径	材質		
D13	L=1500mm	1.49kg	#18	1.2mm	SUS304	1kg巻
D16	L=1500mm	2.34kg	<b>U型結束線</b>			
D13(メッキ)	L=1500mm	1.49kg	線径	材質		
D16(メッキ)	L=1500mm	2.34kg	#21	0.8mm	亜鉛メッキ線	約200g/束

上記以外の仕様、サイズも承っております。お気軽に最寄りの弊社事業部までご相談下さい。

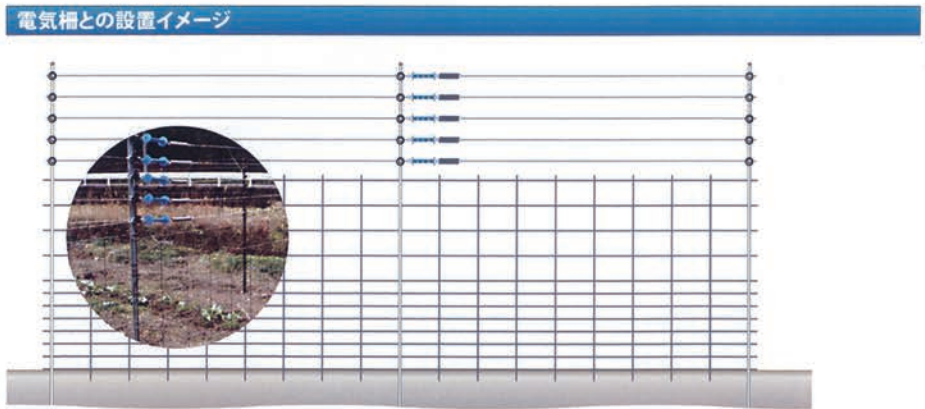

防除部品

## 猪・鹿をシャットアウト 大切な農作物をガッチリ守ります。

### 主な特長

- ★従来の防護柵に比べ最も安価。しかも効果、耐久性は抜群です。
- ★設置工事やメンテナンスが非常に簡単です。また、通電式防護柵のような電気代等のランニングコストは一切不要です。
- ★透光性・通気性に優れており畑際での作物の育成が良好です。
- ★波板やタンを使用した防護柵の様な雪溜まりや強風等による倒壊の恐れがありません。
- ★H2000や電気柵、亜鉛メッキ仕上げ、門扉、折り曲げ加工等も承っております。お気軽にご相談下さい。

### 数々の実証試験と豊富な施工実績から 得られたデータに基づき改良を重ねた 害獣よけ金網柵の決定版!!

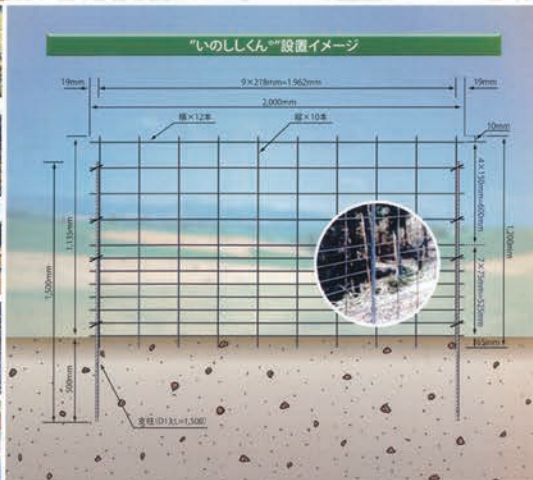

溶接金鋼 (ワイヤーメッシュ)

「コンクリートあるところ溶接金鋼あり」といわれるように溶接金鋼はコンクリートの補強材として土木建築の基礎、床、壁などの多様な用途に使用されています。

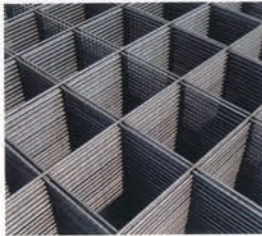

ワイヤーメッシュ



ワイヤーメッシュの使用例

◆溶接金鋼の特長

- 労務工数の削減・工期の短縮**  
少数の配筋工で、しかも熟練工でなくても施工できます。特にスラブ、壁配筋には最適で、大幅に労務工数を削減できます。
- 鉄筋量の削減・建物耐久性の向上**  
普通鉄筋に比べて許容応力度が高いので、鉄筋量を減らせます。加えて、ヒビ割れ制御能力が高く、建物の耐久性が向上し、維持費が節約できます。
- 配筋精度が正確・配筋作業が容易**  
厳格なJIS管理工場で作られた金鋼は材質、網目、長さの全てにおいて正確です。堅固なシート状ですので、配筋も乱れず作業性が良好で、コンクリート打設時の乱れもありません。
- 配線・配管工事が容易**

縦横に溶接された横線のせん断強度(溶接点のく離に耐える力)によってコンクリートとの付着効果を発揮します(溶接点せん断強さは250N/mm<sup>2</sup>以上)。従って継ぎ手方法は、「重ね合わせ継ぎ手」となります。

※日本建築学会編 鉄筋コンクリート構造計算基準・同解説 (RC基準、2010年版)

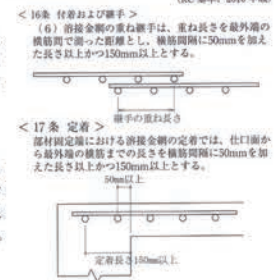

◆サイズと重量

ご注文にスムーズにお応えできるよう豊富なサイズを標準在庫品としています。標準在庫品の幅と長さは 2.0m×4.0m、1.0m×2.0m です。

< 標準在庫品 >

線径 (mm)	網目 (mm)	幅 × 長さ		重量 (kg / m <sup>2</sup> )
Ø 6.0	50 × 50	1m × 2m	—	8.88
	75 × 75	1m × 2m	2m × 4m	6.10
	100 × 100	1m × 2m	2m × 4m	4.44
	150 × 150	1m × 2m	2m × 4m	3.11
Ø 5.5	200 × 200	1m × 2m	2m × 4m	2.22
	100 × 100	1m × 2m	2m × 4m	3.73
Ø 5.0	150 × 150	1m × 2m	2m × 4m	2.61
	50 × 50	1m × 2m	—	6.16
Ø 4.0	100 × 100	1m × 2m	2m × 4m	3.08
	150 × 150	1m × 2m	2m × 4m	2.16
	50 × 50	1m × 2m	—	3.94
Ø 3.2	100 × 100	1m × 2m	2m × 4m	1.97
	150 × 150	1m × 2m	2m × 4m	1.38
	50 × 50	1m × 2m	—	2.52
Ø 2.6	75 × 75	1m × 2m	—	1.73
	100 × 100	1m × 2m	2m × 4m	1.26
Ø 2.0	150 × 150	1m × 2m	2m × 4m	0.88
	50 × 50	1m × 2m	—	1.67
	100 × 100	1m × 2m	—	0.83

注：重量は1m×2mにて換算

※ 実際の在庫品は地域により多少異なりますので、 closest 弊社各事業部までお問い合わせください。  
※ 上記以外のサイズにつきましても、お問い合わせください。

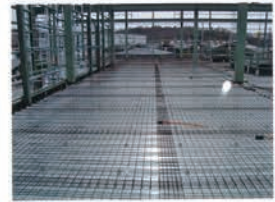

鉄筋格子 (異形鉄筋溶接金鋼)

異形棒鋼



異形棒鋼SD295Aを縦・横交差溶接(マルチスポット溶接)し、シート状の剛体に仕上げた金鋼が鉄筋格子(異形鉄筋溶接金鋼)です。配筋の省力化、工期短縮を図り、品質保証のできる配筋材です。この鉄筋格子は既にUR・国土交通省・JR、民間の高層建築および土木分野に幅広く採用されて高い評価をいただいております。

< 標準在庫品 >

網目 (mm)	鉄筋格子 (異形鉄筋格子) SD295A		
	D6	D10	D13
100 × 100	4.61	10.36	—
150 × 150	3.05	6.96	12.19
200 × 200	—	5.18	9.20
250 × 250	—	4.06	7.21
300 × 300	—	3.50	6.22

注：重量は2m×4mにて換算

※ 表示は標準在庫品です。実際の在庫品は地域により異なりますので、 closest 弊社各事業部までお問い合わせください。  
※ 1m×2m、2m×4mを在庫しておりますが、それ以外のサイズ・網目やSD345等につきましても、お問い合わせください。

開口補強用溶接金鋼 (L型メッシュ)

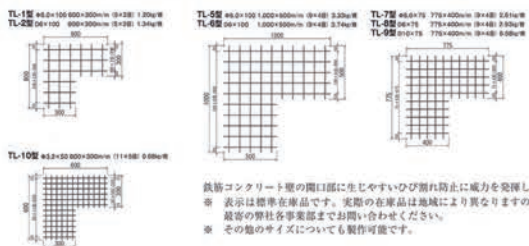

トーアミCDメッシュ

(財)日本建築総合試験所 GBRC性能証明 第07-16号 改

異形鉄線



トーアミCDメッシュは、JIS G 3532鉄線に規定された異形鉄線を使用した溶接金鋼です。溶接点のせん断強さや溶接点を含む機械的性質をJIS G 3551溶接金鋼の規定より高度な保証内容とし、これにより突き出し部延長筋及び添え筋での継ぎ手・定着を可能としました。また、トーアミCDメッシュを用いた合成スラブでは重ね継ぎ手の有無にかかわらず、2時間の耐火性能<sup>®</sup>の判定基準を満足することを確認しています。

※耐火性能試験・業務方法書41耐火性能試験・評価方法

◆トーアミCDメッシュの特長

継ぎ手におけるメッシュの重なりが少なく、「かぶり」の確保が容易となる。

端部直交筋の省略により、重量を約10%軽減でき、コスト削減につながる。

異形鉄線を使用することにより、コンクリートのひび割れ分散性が向上する。

※「トーアミCDメッシュ」はトーアミの登録商標です。

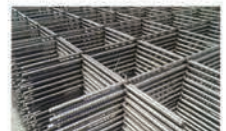

◆製品比較表

	異形鉄線溶接金鋼 JIS G 3551 (通常: CDメッシュ)	
	(通常のCDメッシュ)	トーアミCDメッシュ (性能証明取得CDメッシュ)
溶接点 せん断強さ	両外側線以外の同一横線に任意の4点を試験し、その平均値が200N/mm <sup>2</sup> 以上 溶接点のはく離は、「全溶接点の4%以下」「同一線の上全溶接点の1/2以下かつ全溶接点の2%以下」	平均値ではなく、個々の値で250N/mm <sup>2</sup> 以上 溶接点は、全点においてはずれの無いこと
継ぎ手 直交筋効果活用型	最外端の横筋間で測った重ね長さが「横筋間隔に50mmを加えた長さ以上かつ150mm以上」	最外端の横筋間で測った重ね長さが「横筋間隔に50mmを加えた長さ以上かつ150mm以上」
継ぎ手 延長筋型	×	35d以上の重ね継ぎ手 (Fc: 30~60N/mm <sup>2</sup> の場合は30d以上)

詳細は、トーアミCDメッシュのカタログをご覧ください。 closest 弊社各事業部までお問い合わせください。



	部品コード	機種名	部品名	部品番号	No.価格	
	1	10002600	散粒機	散粒板蓋い	LSP-4009	800
	2-A	10008900	散粒機	散粒板カバー	LST-3103	800
	2	10009700	散粒機	タンク蓋	LST-1104A	680
	3	10204000	野菜播種機・散粉機	ノヅキ窓	DMR-0002	520
	4	10502300	サラット	ノズルセット	HNS25-9000AY	1,880
	5	10900300	パフ	フタパツキン	FP1500-1012	240
	5-A	10900900	パフ	ダイヤフラムパツキン	FP1500-1071	96
	6	10901600	パフ	広角2頭口	FP1500-2011	1,940
	7	10901800	パフ	伸縮ノズル(直管)	FP1500-2035	3,160
	9	10902900	パフ	過流パツキン	FP1500-2011-1	126
	10	10903000	パフ	ノズルコア	FP1500-2011-2	126
	11	10905202	パフジュニア	希釈倍率カツ	FP1000-1201(2)	1,220
	12	11000110	ダイヤフラム噴霧機	蓋AY(18・15)	FLU-0210(1)	3,500
	8	11000300	ダイヤフラム噴霧機	ローAY(2連濾過)	FLU-0220	3,640
	13	11001700	ダイヤフラム噴霧機	ハルブ	FLV-0034	660
	14	11003300	ダイヤフラム噴霧機	ダイヤフラム保護膜	FLU-0021	340
	15	11003400	ダイヤフラム噴霧機	ダイヤフラム	FLU-0023	1,700
	16	11005300	ダイヤフラム噴霧機	噴霧ホースAY(金具付)	FLU-0111AY	1,940
	17	12501701	横型スプレー	攪拌機(1頭口用)	SY18-2100(1)	3,640
	18	12502200	横型スプレー	噴口キャツ	SY18-3103	260
	19	12502301	横型スプレー	攪拌機(2頭口用)	SY2-1200(1)	4,360
	20	12502800	横型スプレー	噴口袋入り(1頭口用)	SY1-1110	520
	20-A	12800500	中圧スプレー	蓋パツキン	FT18-2105	640
	21	12900100	桃太郎	蓋(青)	FT1800-1011	920
	22	12901000	桃太郎	レリーフバルブスプリング	FT1800-1091	160
	23	12901100	桃太郎	レリーフバルブAY	FT1800-1080	580
	24	12901601	桃太郎	水抜口栓	FT1800-1241(1)	220
	25	12902200	桃太郎	ハルブ	FT1800-1121	220
	26	12902500	桃太郎	ダイヤフラム	FT1800-1131	1,940
	27	12902600	桃太郎	ピストン下	FT1800-1151	1,160
	30	12903000	桃太郎	クランク	FT1800-1181	1,060
	29	12903800	桃太郎	腰当バンド	FT1800-1041	1,020
	31	12903900	桃太郎	噴霧ホースAY	FT1800-2020	3,740
	35	12904000	桃太郎	霧噴口	FT1800-2200	1,540
	36	12904101	桃太郎	噴管AY(旧)	FT1800-2030(1)	3,080
	34	12904200	桃太郎	泡噴口	FT1800-2100	1,960
	33	12904300	桃太郎	調節噴口AY	FT1800-2010	4,060
	28	12906800	桃太郎	飛散防止カバー	FT1800-9101	3,580
	32	12913000	桃太郎	蓋AY(トッテ付)	FT180-1010	2,140
	37	12913700	桃太郎	伸縮ノズル(FT180)	FT180-2035	3,500
	38	12914500	桃太郎	腰当クッション	FT180-1041	1,100
	39	12920000	桃太郎	噴口セット(2頭口付)	FT181-2000	11,000
	41	12920100	桃太郎	2頭口AY	FT181-2310	4,480
	41-A	12922210	桃太郎	背負バンドAY	FT182-3010(1)	1,600
	44	12922211	桃太郎	背負バンドAY1台分	FT182ネジ付	3,296
	40	12922900	桃太郎	噴口セット	FT182-2000	7,500
	46	13000300	土壌消毒機	吸入パイプ-M(5*9)	IDR-1810-M	520

防除部品



	部品コード	機種名	部品名	部品番号	No.価格	
	47	13000400	土壤消毒機	ホースバンド(10mm)	IDR-1811	300
	48	13000601	土壤消毒機	吸入パイプ(B)AY	IDU1-1617AY	940
	49	13000800	土壤消毒機	濾過網CP	IDS-1625	440
	50	13001101	土壤消毒機	確認計AY	IDU1-1800AY	3,360
	51	13001300	土壤消毒機	ガラスパイプ	IDP-1802	1,340
	52	13001601	土壤消毒機	確認計ハツキン	IDU1-1805	60
	53	13001703	土壤消毒機	確認計ハネ	IDU1-1806(2)	200
	54	13002700	土壤消毒機	ロット取付座金	IDP-1614	120
	55	13002800	土壤消毒機	ダイヤフラム(ハツキン付)	IDP-1602	2,100
	56	13002900	土壤消毒機	ロットハツキン	IDR-1605	20
	57	13003104	土壤消毒機	ダイヤフラム押さえAY	IDW1-1630(2)	6,720
	58	13003500	土壤消毒機	吸入吐出ベンパネ	IDP-1610(1)	340
	59	13004000	土壤消毒機	セラミックボール1/4"	IDU1-1608	660
	60	13004702	土壤消毒機	注入刃AY	IDV1-1200AY	10,080
	61	13005100	土壤消毒機	吐出パイプ-M(3*7)	IDP-1618-M	420
	62	13007501	土壤消毒機	タンク固定バンドCP	IDU1-1330	2,680
	63	13012700	土壤消毒機	ホースバンド(小)	IDV1-1820	240
	64	13012800	土壤消毒機	2口タンクキャップAY	IDW1-2903AY	1,040
	65	13015600	土壤消毒機	注液ポンプAY	IDX1-1600AY	17,500
	66	13020300	土壤消毒機	ダイヤフラム	IDX10-1608	15,000
	67	13020501	土壤消毒機	ストレーナー本体	IDX10-1625(1)	620
	68	13020600	土壤消毒機	濾過網大	IDX10-1626	240
	69	13020800	土壤消毒機	ホースバンド(11Φ)	IDX10-1628	200
	70	13020900	土壤消毒機	2口タンクキャップAY	IDX10-1629AY	780
	71	13021501	土壤消毒機	確認計AY	IDX10-1800(1)	3,680
	72	13023500	土壤消毒機	パイプ(6*10)	IDX10-1631-M	620
	73	13031800	土壤消毒機	1条用ダイヤフラム押さえAY	IDX11-1603AY	19,200
	74	13301902	土壤消毒機	注入刃(L)AY	IDV2-2201LAY	12,600
	75	14002010	野菜播種機	ピッチ調節板	PY1-8210(1)	1,020
	76	14005201	野菜播種機	ホツパー(ノミ)	PY1-5101(1)	3,640
	77	14007500	野菜播種機	ブラシ	PY1-5204(1)	1,460
	78	14017200	野菜播種機	接地輪クッション	PY12-2101-1	1,700
	79	14017400	野菜播種機	狭巾鎮圧輪クッション	PYA12-6101	1,060
	80	14021600	野菜播種機	ホツパーAY(PY12B)マーク付	PY12B-4100(1)AY	4,840
	81	14032600	野菜播種機	施薬装置AY	PYA121-4100AY	28,000
	82	14111900	野菜播種機	仕切板AY	PW1-4107	200
	83	14112000	野菜播種機	クッション取付板(L)AY	PW1-4105L	880
	84	14112100	野菜播種機	クッション取付板(R)AY	PW1-4105R	880
	85	14112300	野菜播種機	傾斜板AY	PW1-4106	240
	86	14112400	野菜播種機	ロール止め	PW1-4104	340
	87	14127200	野菜播種機	間仕切クッション	PW120-4104-1	60
	88	14127301	野菜播種機	クッション保護シート	PW120-4104-2(1)	340
	89	14127401	野菜播種機	ハツキ取付板(L)AY	PW120-4105(1)L	880
	90	14127501	野菜播種機	ハツキ取付板(R)AY	PW120-4105(1)R	880
	91	14127600	野菜播種機	ブラシCP	PW120-4106	1,240
	92	14129600	野菜播種機	ヘベルギヤー大AY	PW120-5102AY	3,880
	93	14201100	野菜播種機	ロールNO.7C	PW1-4102(B)-7C	2,940

防除部品

マーカ-AY PWX1-9100

コード: 14908100 No. 5740



	部品コード	機種名	部品名	部品番号	No.価格
94	14913900	野菜播種機	12アナロールNO.3	PWX1-9505-3-12	3,360
95	14918700	野菜播種機	18穴コート繰出しロールNO.L1	PWX1-9522-L1-18	3,640
96	14922500	野菜播種機	中粒繰出しシロールNO.HU1-18L	PWX1-9510-HU118L	3,920
97	15102500	野菜播種機	接地輪クッション	PB12-2111	1,600
98	15102600	野菜播種機	鎮圧輪クッション	PB12-2121	1,360
99	15103901	野菜播種機	ベルト押さえテープ	PB12-3017(1)	44
100	15104601	野菜播種機	種受けテープ	PB12-3061(1)	44
101	15104700	野菜播種機	ブラシ	PB12-3081	1,600
102	15120500	野菜播種機	繰り出しベルト05	PB12-3021-05	3,360
103	15502000	キリエース	バッテリー	FBS150-1211	11,200
104	15700500	ラクスター	バッテリー	FB25-1103	20,440
105	15710300	ラクスター	コンタクトノズル	FB25T-9111	9,680
106	16425100	静電噴口	枝DPS本体	FSR126-1011-1	5,000
107	16501900	静電噴口	セラミックコア25	FS10-1211	2,000
108	16503200	静電噴口	バッテリーケースCP	FS10-2023	3,880
109	16507800	静電噴口	セラミックコア23	FS10-9121	2,000
110	16509100	静電噴口	ホース対応セット(2点)	FS10*	8,860
111	16510200	静電噴口	グリッド配管CP	FS11-1014	5,020
112	16511100	静電噴口	ノスルフート	FS11-1131	1,820
113	16512500	静電噴口	電極ホルダー	FS11-3033	1,160
114	16512701	静電噴口	リード線カバー	FS11-3038(1)	440
115	16514600	静電噴口	セラミックコア45	FS11-9122	2,000
116	16552000	静電噴口	噴板0.7	FS30-1215	860
117	16555600	静電噴口	噴板0.5	FS30-1217	860
118	16561100	静電噴口	電極カバーCP	FSR300-1130	420
119	16570400	静電噴口	パッキン	FS300-1042	400
120	20650200	脱芒機	羽AY	DB10A-3300	2,080
121	20672400	脱芒機	ホッパー	DB51-3001	5,340
122	26555900	マルチ回収機	CBリレー	W8-6101-3	3,600
123	26905900	マルチチェアー	クラツチワイヤCP	MF2-5103	3,400
124	28002900	マルチ播種機	平ポンチ	PS1-2115	1,160
125	40038600	桃太郎	板ナット	NTSP06	24
126	40098200	桃太郎	リング	ORS28	80
127	40098300	桃太郎	リング(フツゴム)	OR3085	1,460
128	40121800	桃太郎	リング(太い)	ORV85	1,460
129	40122000	桃太郎	トラスコネジ	BTPT0615	24
130	40228200	桃太郎	リング	JASO2028	88
131	50002700	餅つき機	味噌用インペラAY	H2S-3100	2,180
132	50100400	餅つき機	餅用インペラ	HST360-5004	2,320
133	50106900	餅つき機	ノシ板	HST360-6004	2,080
134	56303900	精米機	除糠ネット	HRP211-2410	2,560
135	56307300	精米機	超長ナット	KG-20-2370	380
136	83132700	マルチ回収機	スパークプラグ(CMR6A)	RN-065-01099-50	1,480
137	84137500	マルチ回収機	フューエルチューブ	HN-17701-ZM3-003	860
138	90009301	マルチ回収機	ホンダエンジンAY	HN-GX35T-SMG	80,000

防除部品

### 土壤消毒機シリーズ パイプ一覧

吸入パイプ(ストレーナ - 確認計)		1台あたり必要数量														規格			備考				
コード	品名	T1	U1	V1	W1	X1	X10	X11	T2	U2	V2	W2	X2	X20	X21	T42	T43	T44	内φ	外φ	長さmm		
13000601	吸入パイプ(B)AY	1	1	1	1	1			2	2	2	2	2						5	9	1,100	ホアミ付	
13000700	吸入パイプ(B)	1	1	1	1	1			2	2	2	2	2						5	9	1,100		
13400200	吸入パイプ前AY																4			5	9	900	ホアミ付
吸入パイプ(確認計 - ポンプ)		1台あたり必要数量														規格							
コード	品名	T1	U1	V1	W1	X1	X10	X11	T2	U2	V2	W2	X2	X20	X21	T42	T43	T44	内φ	外φ	長さmm		
13000200	吸入パイプ(A)	1	1	1															5	9	1,100		
13000201	吸入パイプ(A)450L					1	1												5	9	450		
13300200	吸入パイプ(A)	1	1	1					2	2	2	2	2						5	9	300		
13400100	吸入パイプ後																4			5	9	1,050	
吸入パイプ(ストレーナ - ポンプ)		1台あたり必要数量														規格							
コード	品名	T1	U1	V1	W1	X1	X10	X11	T2	U2	V2	W2	X2	X20	X21	T42	T43	T44	内φ	外φ	長さmm		
13020400	吸入パイプ1380						1	1											6	10	1,380		
13309600	吸入パイプ1100													2	2		4	4		6	10	1,100	
吐出パイプ(ポンプ - 注入刀)		1台あたり必要数量														規格							
コード	品名	T1	U1	V1	W1	X1	X10	X11	T2	U2	V2	W2	X2	X20	X21	T42	T43	T44	内φ	外φ	長さmm		
13401700	吐出パイプ	1	1	1	1	1										4			3	7	915	13005000の代替	
13302000	吐出パイプ								2	2	2	2	2						3	7	800		
吐出パイプ(ポンプ - 確認計)		1台あたり必要数量														規格							
コード	品名	T1	U1	V1	W1	X1	X10	X11	T2	U2	V2	W2	X2	X20	X21	T42	T43	T44	内φ	外φ	長さmm		
13021200	吐出パイプ350						1							2					6	10	350		
13308500	ノズル吐出パイプ655							1											6	10	655		
13321000	ノズル吐出パイプ450														2				6	10	450		
13411000	吸入・吐出パイプ900																4			6	10	900	
13309600	吸入パイプ1100																	4		6	10	1,100	X20吸入パイプ流用
ノズルパイプ(確認計 - 注入刀)		1台あたり必要数量														規格							
コード	品名	T1	U1	V1	W1	X1	X10	X11	T2	U2	V2	W2	X2	X20	X21	T42	T43	T44	内φ	外φ	長さmm		
13411000	吸入・吐出パイプ900						1	1											6	10	900		
13308500	ノズル吐出パイプ655													2	2				6	10	900		
13410700	ノズル吐出パイプ1250																4	4		6	10	1,250	

※確認計の設置位置: IDT1~X1, IDT42は吸入側, IDX10/20, IDT43以降は吐出側

メーター販売		機種別互換														規格							
コード	品名	T1	U1	V1	W1	X1	X10	X11	T2	U2	V2	W2	X2	X20	X21	T42	T43	T44	内φ	外φ	長さmm		
13000300	パイプ(吸入)	○	○	○	○	○			○	○	○	○	○					○	5	9	1000単位		
13005100	パイプ(吐出)	○	○	○	○	○			○	○	○	○	○					○	3	7	1000単位		
13023500	パイプ(吸入・吐出)						○	○							○	○		○	○	6	10	1000単位	

### 土壤消毒機シリーズ 消耗品一覧

確認計		1台あたり必要数量														2014/5/21現在			備考					
コード	品名	T1	U1	V1	W1	X1	X10	X11	T2	U2	V2	W2	X2	X20	X21	T42	T43	T44						
13001101	確認計AY	1	1	1	1	1				2	2	2	2	2			4						D2	
13021501	確認計AY 要確認							1	1							2	2						4 D20(ジョイント部真鍮)	
13032900	確認計AY 要確認								1								2						4 新仕様(樹脂・白色)	
13411101	確認計AY																	4						D21
注入刀		1台あたり必要数量																	備考					
コード	品名	T1	U1	V1	W1	X1	X10	X11	T2	U2	V2	W2	X2	X20	X21	T42	T43	T44						
13004702	注入刀AY	1	1	1	1	1																		
13004803	注入刀CP									2	2	2	2	2									318mm	
13301901	注入刀(右)AY									1	1	1	1	1									318mm	
13301902	注入刀(左)AY										1	1	1	1	1								318mm	
13018101	注入刀AY							1									2							
13032600	注入刀AY								1									2						
13401600	トラクタ用注入刀CP																	4						
13401500	トラクタ用注入刀AY																	4						
13401800	トラクタ用注入刀左端CP																							IDT-40・41・42にて左端1本のみ使用
13401900	トラクタ用注入刀左端AY																							IDT-40・41・42にて左端1本のみ使用
13410400	注入刀AY																			4				
13410501	注入刀ノズルAY																			4			ノズル吐出パイプ1280付	
13421100	注入刀AY																				4			
13421000	注入刀ノズルAY																				4		ノズル吐出パイプ1280付	
ダイヤモンド		1台あたり必要数量																	備考					
コード	品名	T1	U1	V1	W1	X1	X10	X11	T2	U2	V2	W2	X2	X20	X21	T42	T43	T44						
13002800	ダイヤモンド	1	1	1	1	1				2	2	2	2	2			4						D2	
13020300	ダイヤモンド							1	1							2	2				4	4	D20	
ダイヤモンド押え		1台あたり必要数量																	備考					
コード	品名	T1	U1	V1	W1	X1	X10	X11	T2	U2	V2	W2	X2	X20	X21	T42	T43	T44						
13003104	ダイヤモンド押えAY	1	1	1	1	1				2	2	2	2	2			4						D2	
13019702	ダイヤモンド押えAY							1								2					4		D20	
13031800	ダイヤモンド押えAY								1								2					4	D21	

スーパージェット噴口 1型 G1/4



特長 ・握りを回すことで遠近の調節散布及び薬液のストップができる。  
 ・噴板の交換ができる。  
 ・付属パーツ 1.5φ噴板付。  
 ・軽量の為、扱いが容易。

品名		スーパージェット噴口1型G1/4			
吐出量 (l/min)	ノズル φ2.0 (φ1.5)	噴霧	1.5MPa	2.0MPa	2.5MPa
		開	6.0	6.8(4.8)	7.3
	直	7.5	8.6(6.2)	9.7	
噴		角(°)			0~65(at2.0MPa)
到達距離(m)		9(直, at2.0MPa)			
全長(cm)・重量(g)		88・550			



スーパーワイド噴口 ロタイプ



特長 ・噴頭部に角度がついているので薬液散布が容易。  
 ・その他はSTタイプ同等。

品名		スーパーワイド噴口(G1/4取付ネジ)								
吐出量 (l/min)	ノズル φ2.4 (付属品)	噴霧	1.5MPa	2.0MPa	2.5MPa	噴角2MPa時	到達距離m	型式	全長(%)	重量(g)
		開	7.0	8.2	9.1		0~80			
	直	10.2	11.7	13.2				SW900-ST	900	630
	開	4.7	5.5	6.3		0~80	9.0	SW1200-ST	1200	710
	直	5.6	6.5	7.3				SW700-LT	720	580
	開	5.4	6.4	7.2		0~80	9.0	SW900-LT	920	630
	直	7.5	8.8	9.8			7.5	SW1200-LT	1220	710

スーパートップ噴口 15型 G1/4



特長 ・到達性にすぐれる。  
 ・耐摩耗性、耐食性に優れたセラミック製ノズルチップ。  
 ・握りを回すことで噴霧角度の調節ができる。

品名		スーパートップ噴口15型G1/4			
吐出量 (l/min)	ノズル Y8808 1/8MESP 186	噴霧	1.5MPa	2.0MPa	2.5MPa
		開	11.8	13.4	15.1
	直	12.7	14.9	16.6	
噴		角(°)			0~40(at2.0MPa)
到達距離(m)		15(直, at2.0MPa)			
全長(cm)・重量(g)		127・940			



ゴールド噴口 AP-1 G1/4



特長 ・レバーを握ることで噴角の調節ができる。  
 ・希望の噴角でレバーが固定できる。  
 ・噴霧のストップができる。  
 ・付属パーツ 1.5φノズル付。

品名		ゴールド噴口AP-1G1/4			
吐出量 (l/min)	ノズル φ2.3 (φ1.5)	噴霧	1.5MPa	2.0MPa	2.5MPa
		開	4.0	4.6(2.5)	5.1
	直	11.3	13.2(5.2)	14.6	
噴		角(°)			0~65(at2.0MPa)
到達距離(m)		11(直, at2.0MPa)			
全長(cm)・重量(g)		12×15・450			

広角セラミズラン

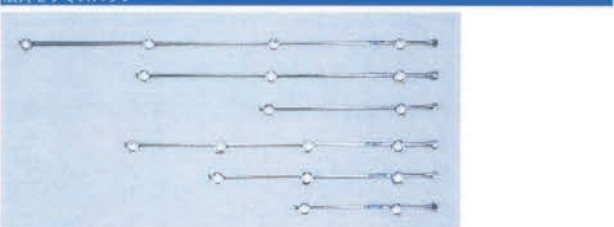

特長 ・耐摩耗性、耐食性にすぐれたセラミック製ノズルチップ。  
 ・半球型5孔式ノズルで広角散布。  
 ・ストレーナ付でノズルの目づまりがない。  
 ・セラミズラン-20はセラミズラン-30より濃い霧が得られる。

品名	セラミズラン-20		セラミズラン-30		セラミズラン-40		セラミズラン-50		セラミズラン-60	
	吐出量 (l/min)	到達距離(m)	吐出量 (l/min)	到達距離(m)	吐出量 (l/min)	到達距離(m)	吐出量 (l/min)	到達距離(m)	吐出量 (l/min)	到達距離(m)
1.5MPa	3.2	4.0	4.8	6.0	6.4	8.0	3.2	4.0	4.8	6.0
2.0MPa	4.0	5.0	6.0	7.5	8.0	10.0	4.0	5.0	6.0	7.5
2.5MPa	4.4	5.5	6.6	8.2	8.8	11.0	4.4	5.5	6.6	8.2
噴口ピッチ(mm)	20	20	20	20	20	20	20	20	20	20
全長(cm)・重量(g)	31・130	51・190	71・260	41・170	71・260	101・340				

鉄砲噴口・ピストル噴口・セラミ噴口

在	製品コード	品名	梱包単位	小売No.
▲	450105030	スーパースター噴口 G1/4 SS-8型	10	13000
	450108630	DLスーパーワイド噴口 SW700-STDL G1/4	10	14000
	450108660	DLスーパーワイド噴口 SW900-STDL G1/4	10	14500
	450108680	DLスーパーワイド噴口 SW1200-STDL G1/4	10	15000
	450108700	DLスーパーワイド噴口 SW700-LTDL G1/4	10	14000
	450108720	DLスーパーワイド噴口 SW900-LTDL G1/4	10	14500
	450108740	DLスーパーワイド噴口 SW1200-LTDL G1/4	10	15000
	450108810	DLウルトラビーム噴口 300H(フードタイプ) G1/4	10	13000
	450108440	DLハット噴口 G1/4	30	8400
○	450108380	DL広角樹脂縦型2頭口 WP-2DL G1/4	350	1400
	450108480	DL霧替噴口(人力用) G1/4	20	1500
	450108400	DLスズラン3頭口 MS-3DL G1/4	10	4000
▲	450108420	DLスズラン5頭口 MS-5DL G1/4	10	6000
▲	450104800	スーパーワイド噴口 SW700-ST G1/4	10	12500
▲	450104640	スーパーワイド噴口 SW900-ST G1/4	10	13000
▲	450104820	スーパーワイド噴口 SW1200-ST G1/4	10	14000
○	450104910	スーパーワイド噴口 SW700-LT G1/4(L型)	10	12500
○	450104930	スーパーワイド噴口 SW900-LT G1/4(L型)	10	13000
△	450104950	スーパーワイド噴口 SW1200-LT G1/4(L型)	10	14000
○	450033440	スーパー噴口 G1/4	10	16500
○	450027530	スーパークイン噴口 G1/4	10	17500
	450036850	スーパーシャトル噴口 1500型 G1/4	10	15500
▲	450036830	スーパーシャトル噴口 1100型 G1/4	10	13500
△	450036840	スーパーシャトル噴口 700型 G1/4	10	11500
○	450039520	スーパージェット噴口 1型 G1/4	10	7200
▲	450027600	スーパージェット噴口 1型(1.5) 700mm G1/4	10	7000
○	450028380	スーパージェット噴口 1型(2.0) 500mm G1/4	10	7000
○	450086730	スーパージェット噴口 2型 G1/4	10	8500
○	450087730	スーパートップ噴口 35型 G3/8	10	16000
○	450086850	スーパートップ噴口 15型 G1/4	10	16000
△	450039380	スーパー洗浄ノズルS型 G1/4	10	8500
▲	450037450	スーパー洗浄ノズルS-5(高圧) G1/4	10	11000
▲	450027680	スーパーセラミ洗浄ノズル SS-12.4 G1/4	10	12500
▲	450027490	スーパーセラミ洗浄ノズル SF-15-12.4 G1/4	10	13000
	450027220	スーパーセラミ洗浄ノズル SF-30-12.4 G1/4	10	13000
○	450107000	スーパーミニDX SM-15DX G3/8(G1/4) ミニ畦畔タイプ	10	19500
○	450104540	スーパーミニDX SM-20DX G3/8(G1/4) ミニ畦畔タイプ	10	19500
	450104980	スーパーミニDX SM-30DX G3/8 ミニ畦畔タイプ	10	21500
○	450027770	ゴールド噴口 AP-1 G1/4(φ2.3)	10	9000
△	450027810	ゴールド噴口 AP-3 G1/4(φ2.2)	10	10000
	450026730	スーパーシャトル噴口 300A G1/4	10	8500
○	450033550	ウルトラビーム噴口 300E型(円錐タイプ) G1/4	10	11000
○	450033500	ウルトラビーム噴口 300H型(フードタイプ) G1/4	10	11000
○	450033530	ウルトラビーム噴口 300T型(多孔タイプ) G1/4	10	11000
▲	450028920	広角セラミズラン2頭口-20 G1/4	50	6000
	450027920	広角セラミズラン3頭口-20 G1/4	50	8000
▲	450028960	広角セラミズラン4頭口-20 G1/4	50	10000
▲	450028820	広角セラミズラン2頭口-30 G1/4	60	6000
▲	450028870	広角セラミズラン3頭口-30 G1/4	30	8000
▲	450027860	広角セラミズラン4頭口-30 G1/4	25	10000
△	450039730	広角セラミズラン5頭口-30 G1/4	50	13000
○	450028750	広角セラミイチゴズラン2頭口(元折) G1/4	60	6000
	450028790	広角セラミイチゴズラン3頭口(元折) G1/4	50	8000
	450110070	DLウィードズラン5頭口 W-1S-5DL G1/4		6500
	450110380	DLウィードズラン7頭口 W-1S-7DL G1/4(中間口)		9200

広角セラミ弓型・横型・環状・1頭口



特長  
 ・耐摩耗性、耐食性にすぐれたセラミック製ノズルチップ。  
 ・半球型5孔式ノズルで広角散布。  
 ・ストレーナ付でノズルの目づまりがない。

品名	広角セラミ1頭口G1/4	広角セラミ横型2頭口G1/4	広角セラミ弓型2頭口G1/4	広角セラミ環状3頭口G1/4	広角セラミ環状5頭口G1/4
ノズル	φ0.7×5孔	(φ0.9×5孔)×2	(φ0.7×5孔)×2	(φ0.7×5孔)×3	(φ0.7×5孔)×5
吐出量 (l/min)	1.5MPa	1.6	3.2	3.2	4.8
	2.0MPa	2.0	4.0	4.0	6.0
	2.5MPa	2.2	4.4	4.4	6.6
全長 (cm)・重量 (g)	5・60	11・100	22・120	8.3・160	10.8・230

強力セラミ元折2頭口・日の出2頭口・1頭口



品名	強力セラミS型1頭口G1/4	強力セラミS型日の出2頭口G1/4	強力セラミS型元折2頭口G1/4
ノズル	φ0.9×5孔	(φ0.9×5孔)×2	(φ0.9×5孔)×2
吐出量 (l/min)	1.5MPa	2.5	5.0
	2.0MPa	2.8	5.6
	2.5MPa	3.1	6.2
噴口ピッチ (cm)	-	-	-
全長 (cm)・重量 (g)	5・60	11・99	16・119

特長  
 ・ソフトな霧が強力に発生。  
 ・耐摩耗性、耐食性にすぐれたセラミック製ノズルチップ。  
 ・広角ながら抜群の到達性を実現。

替板噴口

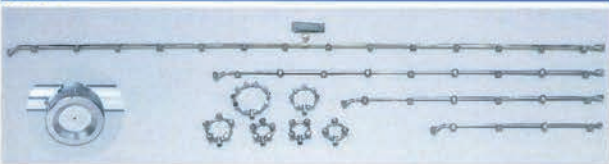

品名	替板スズラン3頭口G1/4	替板スズラン5頭口G1/4	替板スズラン7頭口G1/4	替板スズラン10頭口G1/4	替板スズラン15頭口G1/4	替板スズラン10頭口中間口G1/4	替板スズラン15頭口中間口G1/4
ノズル	φ0.6×3	φ0.6×5	φ0.6×7	φ0.6×10	φ0.6×15	φ0.6×10	φ0.6×15
吐出量 (l/min)	1.5MPa	1.4	2.4	3.3	4.9	7.1	4.8
	2.0MPa	1.7	2.8	3.8	5.6	8.3	5.6
	2.5MPa	2.0	3.2	4.4	6.6	10.1	6.7
噴口ピッチ (cm)	13.7	13.7	13.7	13.7	13.7	13.7	13.7
全長 (cm)・重量 (g)	22・100	52・180	81・240	123・300	192・540	123・500	192・650

3分噴口



品名	3分スズラン3頭口G1/4	3分スズラン5頭口G1/4	3分スズラン7頭口G1/4	3分スズラン10頭口G1/4	3分スズラン15頭口G1/4	3分スズラン10頭口中間口G1/4	3分スズラン15頭口中間口G1/4
ノズル	φ0.7×3	φ0.7×5	φ0.7×7	φ0.7×10	φ0.7×15	φ0.7×10	φ0.7×15
吐出量 (l/min)	1.5MPa	1.8	3.1	3.7	5.8	8.9	5.8
	2.0MPa	2.0	3.6	4.5	6.8	10.3	6.8
	2.5MPa	2.3	3.9	4.9	7.4	11.0	7.5
噴口ピッチ (cm)	13.7	13.7	13.7	13.7	13.7	13.7	13.7
全長 (cm)・重量 (g)	25・90	51・150	81・220	123・330	192・500	123・470	192・600

3分単口虫付



品名	3分単口虫付			3分単口虫付 (樹脂)			
	ノズル	1.5MPa	2.0MPa	2.5MPa	1.5MPa	2.0MPa	2.5MPa
吐出量 (l/min)	φ0.7	0.5	0.6	0.7	0.5	0.6	0.7
噴口	角 (°)	60 (at 2.0MPa)			60 (at 2.0MPa)		
全長 (cm)・重量 (g)		1.6・7			1.6・1		

狭麻場 噴口関係

在	製品コード	品名	梱包単位	小売No.
△	450031060	広角セラミ1頭口 G1/4	100	3500
▲	450028620	広角セラミ横型2頭口 G1/4	5	6000
	450028590	広角セラミ弓型2頭口 G1/4	50	6000
▲	450028650	広角セラミ環状3頭口 G1/4	50	8000
	450028680	広角セラミ環状5頭口(大) G1/4	40	12000
	450028710	広角セラミ環状5頭口(小) G1/4	50	12000
	450039740	セラミS型1頭口 G1/4	100	4500
▲	450028990	セラミS型元折2頭口 G1/4	50	6500
△	450028080	セラミS型日の出2頭口 G1/4	50	6500
▲	450039750	セラミS型環状3頭口 G1/4	40	10000
▲	450039760	セラミS型イチゴスズラン2頭口 G1/4	60	6500
△	450039770	セラミS型イチゴスズラン3頭口 G1/4	50	8500
	450039780	セラミS型スズラン4頭口-20(元折) G1/4	30	11000
	450039790	セラミS型スズラン4頭口-20 G1/4	30	11000
	450039800	セラミS型スズラン4頭口-30 G1/4	25	11000
	450039810	セラミマイティノズル G1/4	20	9000
△	450027980	セラミ替板スズラン5頭口 G1/4	5	4700
	450028020	セラミ替板スズラン7頭口 G1/4	5	6800
○	450028050	セラミ替板スズラン10頭口 G1/4	5	9200
△	450031110	セラミ替板スズラン10頭口(中間口) G1/4	5	10600
▲	450031190	セラミ替板スズラン15頭口(中間口) G1/4	5	15000
○	450088180	替板環状3頭口 G1/4	10	2400
○	450088200	替板環状4頭口 G1/4	10	3000
	450088220	替板環状5頭口(小) G1/4	10	3400
○	450088240	替板環状5頭口(大) G1/4	10	3400
△	450088260	替板環状7頭口 G1/4	10	4300
△	450088280	替板環状10頭口 G1/4	3	6800
△	450029020	替板スズラン3頭口 G1/4	5	2600
○	450029100	替板スズラン5頭口 G1/4	5	3600
○	450028110	替板スズラン7頭口 G1/4	5	5100
×	450029150	替板スズラン10頭口 G1/4	5	6800
○	EX00050	替板スズラン10頭口 G1/4(元金具通し)	5	7000
△	450029200	替板スズラン15頭口 G1/4	5	10000
○	450030870	替板スズラン10頭口(中間口) G1/4	5	8200
○	450030990	替板スズラン15頭口(中間口) G1/4	5	12000
▲	450087970	3分環状3頭口 G1/4	10	2400
▲	450087990	3分環状4頭口 G1/4	10	3000
▲	450088010	3分環状5頭口(小) G1/4	10	3400
▲	450088030	3分環状5頭口(大) G1/4	10	3400
▲	450088050	3分環状7頭口 G1/4	10	4300
▲	450088070	3分環状10頭口 G1/4	3	6000
▲	450028170	3分スズラン3頭口 G1/4	5	2600
▲	450029260	3分スズラン5頭口 G1/4	5	3500
▲	450029830	3分スズラン7頭口 G1/4	5	4900
▲	450029860	3分スズラン10頭口 G1/4	5	6800
▲	450029890	3分スズラン15頭口 G1/4	5	10000
▲	450030720	3分スズラン10頭口(中間口) G1/4	5	8600
▲	450030780	3分スズラン15頭口(中間口) G1/4	5	12000
▲	450011880	カニメ2頭口 G1/4	10	2000
	450037310	カニメ3頭口 G1/4	10	3000
	450034200	カニメ4頭口 G1/4	10	3200
	450034150	カニメ5頭口(扇状) G1/4	10	3600
○	450087530	3分単口虫付 W9.35	200	260
○	450039830	3分単口虫付(樹脂) W9.35	200	220



規格1 頭口虫付・規格1 頭口虫付樹脂

品名	規格1 頭口虫付 G1/4			規格1 頭口虫付(樹脂) G1/4			
	ノズル	0.2MPa	0.4MPa	0.6MPa	0.2MPa	0.4MPa	0.6MPa
吐出量 (l/min)	φ1.0	0.3	0.5	0.6	0.4	0.6	0.8
噴角(°)	60 (at0.4MPa)			60 (at0.4MPa)			
全長(cm)・重量(g)	2・20			2・4			

規格2 頭口虫付・規格2 頭口虫付樹脂

品名	規格横型2頭口 G1/4			
	ノズル	0.5MPa	1.0MPa	2.0MPa
吐出量 (l/min)	φ1.0×2	0.9	1.3	1.7
噴角(°)	60 (at0.5MPa)			
全長(cm)・重量(g)	6・100			

特長 ・コーンタイプのやわらかな霧。



品名	樹脂板型2頭口 G1/4 CPW-2T-3			樹脂広角板型2頭口 G1/4 WP-2D-4			樹脂広角板型2頭口 G1/4 WP-2D-5			品名	樹脂板型2頭口 G1/4 CPW-2S-3			樹脂広角板型2頭口 G1/4 WP-2D-3			樹脂広角板型2頭口 G1/4 WP-2D-2							
	ノズル	0.3MPa	0.85	1.4	1.8	1.0MPa	1.1	2.2	2.2		ノズル	0.5MPa	1.2	2.7	2.7	0.5MPa	1.1	1.84	2.3	2.0MPa	1.3	3.1	3.1	
吐出量 (l/min)	φ1.0	0.85	1.4	1.8	1.0MPa	1.1	2.2	2.2	ノズル	0.5MPa	1.2	2.7	2.7	0.5MPa	1.1	1.84	2.3	2.0MPa	1.3	3.1	3.1			
噴霧形態	中央1孔、19度角φ	扇形、19度角φ	扇形、19度角φ	扇形、19度角φ	中央1孔、19度角φ	扇形、19度角φ	扇形、19度角φ	扇形、19度角φ	噴霧形態	中央1孔、19度角φ	扇形、19度角φ	扇形、19度角φ	扇形、19度角φ	中央1孔、19度角φ	扇形、19度角φ	扇形、19度角φ	扇形、19度角φ	噴霧形態	中央1孔、19度角φ	扇形、19度角φ	扇形、19度角φ	扇形、19度角φ		
全長(cm)・重量(g)	7.8-20	7.8-19	7.8-18.8	7.8-18.8	7.4-20	7.8-22.8	17.2-99		全長(cm)・重量(g)	7.4-20	7.8-22.8	17.2-99		7.4-20	7.8-22.8	17.2-99		7.4-20	7.8-22.8	17.2-99		7.4-20	7.8-22.8	17.2-99

ニュー自在噴口



特長 ・ツマミを回すことで遠近の調節散布ができる。  
・噴頭部に角度がついているので葉裏散布が容易。

品名	ニュー自在噴口 G1/4				
	ノズル	噴霧	1.5MPa	2.0MPa	2.5MPa
吐出量 (l/min)	φ1.5	開	2.4	3.0	3.6
直			4.5	5.4	6.0
噴角(°)	0~60 (at2.0MPa)				
到達距離(m)	10 (直, at2.0MPa)				
全長(cm)・重量(g)	5・100				

除草剤噴口



特長 ・低圧で広い噴角(フラットタイプ)の噴霧ができる。  
・竿と平行に噴霧するので狭い範囲でも散布できる。

品名	除草剤噴口 (エルボ樹脂) G1/4	
	ノズル	φ1.5
吐出量 (l/min)	0.1MPa	1.5
	0.2MPa	2.0
	0.3MPa	3.4
全長(cm)・重量(g)	5-30	

広角除草剤噴口

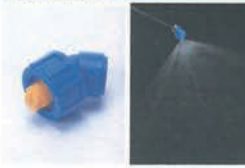

特長 ・フラットタイプの霧。

品名	広角除草剤噴口W型 G1/4			
	ノズル	0.1MPa	0.2MPa	0.3MPa
吐出量 (l/min)	扇状ノズル φ1.5	1.5	2.2	2.8
噴角(°)	120 (at0.5MPa)			
全長(cm)・重量(g)	4・10			

ウィードノズル

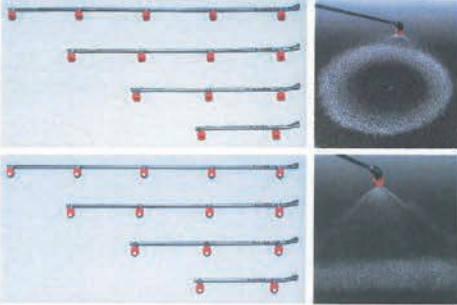

特長 ・コーンタイプの発泡ノズル。(W-1)  
・フラットタイプの発泡ノズル。(W-2)  
・大粒子径の為、風等による目的物以外への飛散がほとんどない。  
・発泡ノズルの為、散布跡が白く見え、まきむらや重複散布を防げる。

品名	ウィードスズラン2頭口 W-1S-2 G1/4	ウィードスズラン3頭口 W-1S-3 G1/4	ウィードスズラン4頭口 W-1S-4 G1/4	ウィードスズラン5頭口 W-1S-5 G1/4	ウィードノズル1頭口 W-1 G1/4	ウィードスズラン2頭口 W-2S-2 G1/4	ウィードスズラン3頭口 W-2S-3 G1/4	ウィードスズラン4頭口 W-2S-4 G1/4	ウィードスズラン5頭口 W-2S-5 G1/4
	ノズル	φ2.5×2	φ2.5×3	φ2.5×4	φ2.5×5	扇状×1	扇状×2	扇状×3	扇状×4
吐出量 (l/min)	1.0MPa 3.2	4.8	6.4	8.0	1.8	3.2	4.8	6.4	8.0
	1.5MPa 3.8	5.7	7.6	9.5	1.9	3.8	5.7	7.6	9.5
	2.0MPa 4.5	6.9	9.2	11.5	2.3	4.5	6.9	9.2	11.5
噴口ピッチ(cm)	21.5	21.5	21.5	21.5	-	21.5	21.5	21.5	21.5
全長(m)・重量(g)	30・140	51・210	73・270	92・330	5・30	30・140	51・210	73・270	92・330

麻場 噴口関係

在	製品コード	品名	梱包単位	小売No.
○	450014950	規格1 頭口虫付 G1/4	50	320
△	450021500	規格1 頭口虫付(樹脂) G1/4	50	240
○	450026620	規格1 頭口エルボ付 D.K G1/4	40	620
△	450092820	規格1 頭口エルボ付 真鍮 G1/4	50	680
○	450012460	規格1 頭口エルボ付(樹脂) G1/4	40	480
○	450093030	規格横型2頭口 G1/4	20	1500
	450050040	規格横型2頭口 G1/4(樹脂)	20	1200
	450044440	アングル1 頭口 D-3 G1/4 広角噴板2つ穴	500	900
	450091640	アングル1 頭口 S-7 G1/4 広角噴板1つ穴	500	900
○	450067120	樹脂縦型2頭口 CPW-2 T-3 G1/4(1.0φ)	350	1200
	450021820	樹脂縦型2頭口 CPW-2 S-3 G1/4(0.8φ)	350	1200
○	450021800	樹脂縦型2頭口 WP-2 D-3 G1/4	350	1200
	450021810	樹脂縦型2頭口 WP-2 D-4 G1/4	350	1200
	450016630	樹脂縦型2頭口 WP-2 D-5 G1/4	350	1200
	452002590	広角縦型2頭口 W-2 D-3 G1/4	100	2000
	450087870	新5口自在噴口 G1/4	10	3000
○	450087900	一頭自在噴口(中) G1/4	10	3000
○	450030570	一頭自在噴口(大) G1/4	10	3400
	450093810	ニュー自在噴口 G1/4(小箱)	10	3000
○	450021260	ニュー自在噴口 G1/4(台紙付)	12	3000
○	450028540	ハット噴口 G1/4	30	6000
▲	G150011	ライオン1 頭口 G1/4	10	3200
	G150031	ライオン弓型2 頭口 G1/4	10	5600
	G150041	ライオン弓型3 頭口 G1/4	10	7400
	G150051	ライオン弓型4 頭口 G1/4	10	8400
	G150064	ライオン弓型5 頭口 G1/4	10	10200
	G150071	ライオン環状3 頭口(内環) G1/4	10	7600
	G150081	ライオン環状3 頭口(外環) G1/4	10	7600
	G150091	ライオン環状4 頭口 G1/4	10	8400
	G150101	ライオン環状5 頭口 G1/4	10	10200
	G150111	ライオンズズラン3 頭口 G1/4	5	8200
	G150121	ライオンズズラン4 頭口 G1/4	5	10000
	G150131	ライオンズズラン5 頭口 G1/4	5	11600
	G150151	ライオンズズラン7 頭口 G1/4	5	13200
	G150152	ライオンズズラン8 頭口 G1/4	5	廃盤
	G150153	ライオンズズラン10 頭口 G1/4	5	廃盤
	G150154	ライオンズズラン15 頭口 G1/4	5	廃盤
○	450093010	除草剤噴口(エルボ樹脂) G1/4(台紙付)	20	900
	450093020	除草剤噴口(エルボ樹脂) G1/4(バラ包装)	50	900
○	450039820	広角除草剤噴口W型 G1/4	50	700
	450022170	除草剤泡噴口 G1/4	50	1200
○	450094100	ウィードノズル1 頭口 W-1L G1/4(台紙付)	12	1300
△	450034280	ウィードノズル1 頭口(ブーム用) W-1 G1/4	20	1300
△	450029920	ウィードスズラン2 頭口 W-1S-2 G1/4	15	3200
▲	450029950	ウィードスズラン3 頭口 W-1S-3 G1/4	15	4200
	450029990	ウィードスズラン4 頭口 W-1S-4 G1/4	15	5400
▲	450030030	ウィードスズラン5 頭口 W-1S-5 G1/4	15	6500
▲	450094120	ウィードノズル1 頭口 W-2L G1/4(台紙付)	12	1300
▲	450034300	ウィードノズル1 頭口(ブーム用) W-2 G1/4	20	1300
▲	450030060	ウィードスズラン2 頭口 W-2S-2 G1/4	15	3200
▲	450030090	ウィードスズラン3 頭口 W-2S-3 G1/4	15	4200
	450030120	ウィードスズラン4 頭口 W-2S-4 G1/4	15	5400
▲	450030150	ウィードスズラン5 頭口 W-2S-5 G1/4	15	6500

防除部品

霧替噴口



特長  
 ・フラットタイプの霧  
 ・ノズルカバーを回すことにより、少量散布と多量散布に切替が可能。

品名	霧替噴口 G1/4	
	少量(アワ)	多量(キリ)
吐出量 (ℓ/min) 0.2MPa時	0.7	1.7
噴角 (°) 0.2MPa時	75	110
全長 (cm)	7	
重量 (g)	18	

スーパー25 1頭口(人力用・動力用)



特長  
 ・フラットタイプの少量散布用、発泡ノズル。  
 ・大粒子径の為、風等による目的物以外への飛散がほとんどない。  
 ・発泡ノズルの為、散布跡が白くみえ、まきむらや重複散布を防げる。

品名	スーパー25 人力用 1頭口G1/4	スーパー25 動力用 1頭口G1/4
	ノズル	ミソ幅1.4×1
吐出量 (ℓ/min)	0.1MPa	0.4
	0.2MPa	0.6
	0.3MPa	0.7
全長 (cm)・重量 (g)	6・10	6・10

グラッパ25(人力用・動力用)

仕様 & 用途

・扇状タイプの少量散布除草剤噴口に目的物以外への飛散を防止するカバーを付加させた製品である。人力用は人力噴霧機・バッテリー式噴霧機で、動力用はエンジン式噴霧機で使用する。  
 ・ピスをゆるめるとエルボの向きを変えることが可能。散布幅にあわせて向きを変えて使用する。(ピスの締め忘れに注意)



項目	人力用 G1/4	動力用 G1/4
	吐出量 (ℓ/min)	0.75 (ℓ/min)
噴口圧力	0.3MPa (3kgf/cm <sup>2</sup> )	1.0MPa (10kgf/cm <sup>2</sup> )
駆動圧力	0.5MPa (5kgf/cm <sup>2</sup> )	1.5MPa (15kgf/cm <sup>2</sup> )
全長×幅×高 (mm)	33×17×11	
重量 (g)	145	

※(注1) 扇形の散布幅、吐出量はポンプの性能・噴口圧力、作動時の距離等により変動します。  
 ※(注2) 本製品は必ず最高使用圧力以下で使用ください。それ以上の圧力で使用されますと同様のものへの飛散が多くなります。  
 ◎最初に使用する時、ノズルの交換等を行った際には霧とカバーの平均がずれていることがあるので、ノズルの調整を行って使用する。

クリーンノズル DX・ST

特長

・アルミパイプと塩ビパイプを使用した軽量散布竿。(DXタイプ)  
 ・DXタイプの軽量。普及型。(STタイプ)  
 ・STタイプは4、5、6型のみ。  
 ・コーンシリーズ、広角シリーズ、自在シリーズ、除草シリーズ等の各種噴口と組み合わせで使用する。

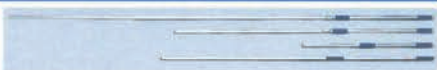

品名	クリーンノズル 2型	クリーンノズル 3型	クリーンノズル 4型	クリーンノズル 5型	クリーンノズル 6型	クリーンノズル 7型	クリーンノズル 8型	クリーンノズル 9型	クリーンノズル 10型
全長 (cm)	61	92	122	152	182	212	242	272	302
重量 (g)	300	420	480 (275)	540 (320)	600 (360)	690	780	870	960

△はSTタイプ

ステン縦ノズル 4型・3型・2型



品名	ステン縦ノズルパイプ		
	6-250 G1/4	6-300 G1/4	6-600 G1/4
全長 (cm)	25	30	49
重量 (g)	50	60	66

品名	ステン縦ノズルパイプ		
	6-730 G1/4	6-900 G1/4	6-1050 G1/4
全長 (cm)	73	90	105
重量 (g)	92	110	125

縦ノズル握り(パイプ入) G1/4型



より戻し付ノズルクリップ G1/4 YG-25



レバーコック



特長

・コックの開閉がワンタッチでできる。  
 ・握って開く、離して閉。

ボールコック



特長

・レバーが固くならずスムーズに開閉。(先用)  
 ・噴口の元につけて使用するタイプ。(元用)  
 ・動噴に付けて使用するタイプ。(元用)  
 ・灯油バーナー等、灯油に使用できるタイプ。(灯油先用・元用)

樹麻場 ノズル・コック関係

在	製品コード	品名	梱包単位	小売No.
○	450106560	霧替噴口 除草剤タイプ	20	1500
○	450091500	スーパー25人力用1頭口 G1/4(小箱)	20	900
○	450091480	スーパー25動力用1頭口 G1/4	20	900
▲	450088570	スーパー25縦型2頭口 W-2S-25 G1/4	50	2800
▲	450030180	スーパー25縦型3頭口 W-3S-25 G1/4	20	3500
△	450028210	スーパー25スズラン2頭口 MS-2S-25 G1/4	25	2800
▲	450028270	スーパー25スズラン3頭口 MS-3S-25 G1/4	20	3800
	450028300	スーパー25スズラン5頭口 MS-5S-25 G1/4	10	6000
	450028330	スーパー25スズラン7頭口 MS-7S-25 G1/4	10	8800
○	450079040	グラッパ25 人力用	10	2000
△	450079340	グラッパ25 動力用	10	2000
▲	450079380	グラッパ25 W型	10	2000
○	450039370	立木防除用ノズル G1/4(台紙付) ASB	10	1600
	450048160	立木防除用噴口(小箱入)	50	1600
△	450030240	クリーンノズル2型DX G1/4	10	3700
○	450030300	クリーンノズル3型DX G1/4	10	4100
○	450030350	クリーンノズル4型DX G1/4	10	4600
△	450028360	クリーンノズル5型DX G1/4	10	4900
○	450030370	クリーンノズル6型DX G1/4	10	5200
△	450030430	クリーンノズル7型DX G1/4	10	5600
△	450030460	クリーンノズル8型DX G1/4	10	6000
○	450030480	クリーンノズル9型DX G1/4	10	6400
△	450030540	クリーンノズル10型DX G1/4	10	6600
	450039940	4型ノズル G1/4	70	
△	450001720	3型ノズル G1/4	70	2400
△	450001680	2.3型ノズル G1/4	70	1800
△	452002770	縦ノズルパイプ8-250 G1/4 ステン	250	620
▲	452002750	縦ノズルパイプ8-300 G1/4 ステン	300	700
○	450042990	縦ノズルパイプ8-490 G1/4 ステン	250	780
○	450043150	縦ノズルパイプ8-600 G1/4 ステン	150	1000
○	452002570	縦ノズルパイプ8-730 G1/4 ステン	100	1200
○	450043070	縦ノズルパイプ8-750 G1/4 ステン	100	1300
○	450047480	縦ノズルパイプ8-900 G1/4 ステン	100	1400
○	450048190	縦ノズルパイプ8-1050 G1/4 ステン	100	1600
△	450047310	伸縮自在ノズル6型 1200mm~2000mm G1/4 ステン	20	4800
	452002850	伸縮自在ノズル2型 900mm~1400mm M10 P1.0 ステン	20	4400
○	450022460	縦ノズル握り(パイプ入) G1/4	250	720
	452009340	より戻し付ノズルクリップ(黒) YG-25		2800
△	450005440	レバーコック1/4	10	2800
△	450012180	レバーコックS型 M10 P1.0	50	2400
○	450021490	レバーコック LC-20 樹脂 G1/4	100	2400
	450048210	TW-ボールコックMF M10 P1.0(両掛2型人力用)	50	800
	450095060	ボールコック(6) G1/4 オス×メス(箱入)	20	1000
○	450095000	ボールコック(6) G1/4 オス×メス(台紙付) ASB	20	1000
	450095020	ボールコック(6) G1/4 オス×メス(台紙付) 無記名	20	1000
○	450094580	ボールコック(8) G3/8 オス×メス	20	1700
△	450094530	ボールコック(10) G1/2 オス×メス	10	3600
○	450094640	元用ボールコック G1/4×1/4R オス×オス	20	1500
○	450094620	元用ボールコック G1/4×3/8R オス×オス	20	1500
	452017110	スーパー25樹脂縦型2頭口 WP-2 S-25 人力用 G1/4		1400
	452017130	スーパー25樹脂縦型2頭口 WP-2 S-25 動力用 G1/4		1400
	450051650	フロアブル噴口 (パイプ付) G1/4		3600
	452015150	フロアブルノズル FN-10 G1/4		3000

ワンタッチジョイント



特長 ・ 噴口、ホース等の脱着がワンタッチでできる。

組継手



株麻場 ワンタッチ・組継手関係

在	製品コード	品名	梱包単位	小売No.
△	450022710	元用ボールコック G3/8×3/8R オス×オス	20	1800
	450094520	元用ボールコック G1/2×1/2R オス×オス	80	3800
△	450094510	ボールコック(10) G1/2 両メス	80	3700
△	450016800	ボールコック(15) G3/4 両メス	10	6000
	450033430	灯油先用ボールコック(6) 1/4 オス×メス	20	1300
	450094630	灯油先用ボールコック(6) 1/4 オス×オス	20	1400
	450092380	ワンタッチジョイント G1/4(小箱)	25	1900
○	450092340	ワンタッチジョイント G1/4(台紙付) ABS	10	1900
	450092370	ワンタッチジョイント G1/4(台紙付) 無記名	10	1900
△	450025940	ワンタッチジョイント G1/4 オネジ	100	700
△	450025950	ワンタッチジョイント G1/4 メネジ	100	1200
	450094470	ワンタッチジョイント G3/8(小箱)	10	3000
○	450041510	ワンタッチジョイント G3/8(台紙付) ABS	10	3000
	450041520	ワンタッチジョイント G3/8(台紙付) 無記名	10	3000
△	450039960	ワンタッチジョイント G3/8 オネジ	50	1200
△	450039970	ワンタッチジョイント G3/8 メネジ	50	1800
▲	450084480	ワンタッチジョイント G1/2	10	4500
	450039980	ワンタッチジョイント G1/2 オネジ	30	1700
	450039990	ワンタッチジョイント G1/2 メネジ	30	2800
	450012810	組継手 7角 G1/4 G-2段	7.5	460
	450040030	組継手 7角 G1/4 オネジ G-2段	7.5	240
	450012880	組継手 7角 G1/4 メネジ G-2段	7.5	220
○	450084850	組継手 8.5角 G1/4 G-3段	8.5	460
△	450021340	組継手 8.5角 G1/4 オネジ G-3段	8.5	240
○	450012860	組継手 8.5角 G1/4 メネジ G-3段	8.5	220
△	450086140	組継手 8.5角 G1/4 V-2段	8.5	460
	450017970	組継手 8.5角 G1/4 オネジ V-2段	8.5	240
▲	450040040	組継手 8.5角 G1/4 メネジ V-2段	8.5	220
	450022160	組継手 10-G1/4 G-3段	10	840
	450040050	組継手 10-G1/4 オネジ G-3段	10	340
	450040060	組継手 10-G1/4 メネジ G-3段	10	500
○	450040070	組継手 10-G3/8 G-3段	10	720
△	450017700	組継手 10-G3/8 オネジ G-3段	10	340
△	450025470	組継手 10-G3/8 メネジ G-3段	10	380
	450040080	組継手 13-G3/8 G-3段	13	1300
	450040090	組継手 13-G3/8 オネジ G-3段	13	650
	450040100	組継手 13-G3/8 メネジ G-3段	13	750
△	450016990	組継手 13-G1/2 V-2段	13	1600
	450040110	組継手 13-G1/2 オネジ V-2段	13	750
	450040120	組継手 13-G1/2 メネジ V-2段	13	850
	450014460	組継手 16-G5/8 V-2段	16	2600
	450040130	組継手 16-G5/8 オネジ V-2段	16	1200
	450040140	組継手 16-G5/8 メネジ V-2段	16	1300
	450040150	組継手 19-G3/4 V-2段	19	3500
	450040170	組継手 19-G3/4 オネジ V-2段	19	1800
	450013460	組継手 19-G3/4 メネジ V-2段	19	1700
△	450011510	組継手 7蝶 G1/4 G-2段	7.5	540
	450040030	組継手 7角 G1/4 オネジ G-2段	7.5	
	450040210	組継手 7蝶 G1/4 メネジ G-2段	7.5	340
○	450088740	組継手 8.5蝶 短 G1/4 G-2段	8.5	540
	450040260	組継手 8.5蝶 短 G1/4 オネジ G-2段	8.5	200
	450012870	組継手 8.5蝶 短 G1/4 メネジ G-2段	8.5	340
△	450040270	組継手 8.5蝶 G1/4 G-3段	8.5	540
	450021340	組継手 8.5角 G1/4 オネジ G-3段	8.5	
	450012910	組継手 8.5蝶 G1/4 メネジ G-3段	8.5	340
	450089980	組継手 8.5蝶 G1/4 V-2段	8.5	540
	450017970	組継手 8.5蝶 G1/4 オネジ V-2段	8.5	

その他継手・配管部品



ホースヨリモドシ



**ホースヨリモドシ特長**  
 ・くるくる軽く回ってホースのねじれを防止、しかも液もれなし。  
 ・噴口の元に付けて使用するタイプ。  
**ホースヨリモドシ 90° L型特長**  
 ・くるくる回ってホースのねじれを防止。しかも、液もれなし。  
 ・ホース巻取機等に使用するタイプ。

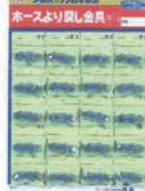

灌用水用ホースヨリモドシ



**ホースヨリモドシ特長**  
 ・灌用水用ホースのねじれを防止。16~19%

吸水継手メネジ

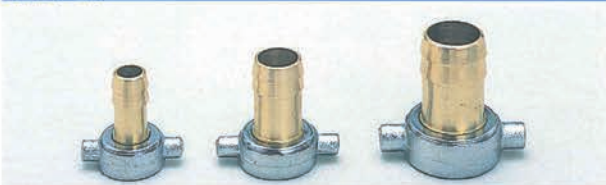

吸水ストレーナー口金



ボージンキ・フラットクリーナー



**ボージンキ特長**  
 ・噴口のゴミつまりを防止する。  
**フラットクリーナー特長**  
 ・ボージンキの軽量タイプ。  
 ・竿の先に付けて使用しても気にならない。

サクシオンフィルター・吸水ストレーナー



**特長**  
 ・動噴の吸水ホースの先端に付けてゴミ等の吸い込みを防止し、動噴やノズルの傷み及びゴミつまりを防止。

株式会社 麻場 エルボ・吸水金具関係

在	製品コード	品名	梱包単位	小売No.
	450012900	組継手 8.5蝶 G1/4 メネジ V-2段	8.5	340
	450040400	棒ツナギ 7	100	340
○	450092310	棒ツナギ 8.5	40	400
○	450092320	棒ツナギ 10	40	500
△	450092330	棒ツナギ 13	70	900
×	450040410	棒ツナギ 16	60	1500
○	450092290	Y継手 G1/4	20	900
×	450034420	Y継手 G3/8	20	1500
▲	450004980	L型継手 8.5 G1/4	100	1000
▲	450005080	L型継手 10 G3/8	50	1400
	450005120	L型継手 13 G1/2	30	1800
○	450021790	エルボ110° ZDC G1/4	100	320
○	450022010	エルボ110° YBSC G1/4	100	
△	450040430	エルボ110° 樹脂 G1/4	100	
○	450040440	エルボ90° BS G1/4	20	840
	450040460	エルボ90° BS G3/8	20	1300
△	450092230	角キャップ G1/4(メッキ付)	200	300
	450037280	角キャップ G3/8(メッキ付)	50	600
	450092250	蝶キャップ BS G1/4	200	300
	450092270	角プラグ(PK付) G1/4	200	300
	450093990	ホースヨリモドシ G1/4(小箱)	20	1200
○	450093930	ホースヨリモドシ G1/4(台紙付) ASB	20	1200
	450093950	ホースヨリモドシ G1/4(台紙付) 無記名	20	1200
○	450094870	高圧ホースヨリモドシ G3/8	20	1700
▲	450094890	高圧ホースヨリモドシ G1/2	20	2800
○	450094910	高圧ホースヨリモドシ90° G1/4	20	2000
○	450014280	高圧ホースヨリモドシ90° G3/8	20	2800
△	450094930	高圧ホースヨリモドシ90° G1/2	20	4300
○	450094440	ホースヨリモドシL型 G1/4(小箱)	20	1600
	450033420	ホースヨリモドシL型 G1/4(バラ包装)	200	
△	450008600	灌用水用ヨリモドシ 16~19mm	10	4900
▲	450092430	吸水継手メネジ G1/2×13 メッキ付	50	600
△	450092440	吸水継手メネジ G5/8×16 メッキ付	40	900
○	450092450	吸水継手メネジ G3/4×19 メッキ付	35	1000
△	450092460	吸水継手メネジ G1×25 メッキ付	20	1300
	450040300	吸水ストレーナー口金 G5/8×13	35	
△	450092510	吸水ストレーナー口金 G3/4×13	40	700
	450040310	吸水ストレーナー口金 G5/8×16	30	
○	450092520	吸水ストレーナー口金 G3/4×16	40	660
○	450092530	吸水ストレーナー口金 G3/4×19	40	660
	450040320	吸水ストレーナー口金 G1×19	30	
	450040330	吸水ストレーナー口金 G3/4×25	40	
○	450092540	吸水ストレーナー口金 G1×25	30	1200
	450040340	吸水ストレーナー口金 G1-1/2×38		
	450039860	吸水ストレーナー口金 G1×32	10	
○	450092840	ボージンキ(中) G1/4	10	2400
○	450092880	ボージンキ(大) G1/4	10	3200
△	450031370	ボージンキ G3/8	10	4600
△	450031430	ボージンキ特大 G1/2	5	6000
	450075850	フラットクリーナー G1/4(小箱)	20	1900
	450030210	フラットクリーナー G1/4(台紙付)	10	1900
○	450076620	サクシオンフィルタ G3/4 赤(30メッシュ) 新型	40	1800
▲	450075520	サクシオンフィルタ G1 黒(30メッシュ) 新型	50	2500
○	450093250	吸水ストレーナ G3/4(アミステン)	70	4000
○	450093270	吸水ストレーナ G1(アミステン)	20	7800
	450008900	吸水ストレーナ G1-1/2	10	13000
△	450025810	吸水ストレーナ 1斗缶用 G3/4	15	3300

潜水ストレーナー



特長  
 ・潜水ポンプの吸水ホース先端に取り付けゴミの吸い込みを防止し潜水ポンプや羽根等の傷み及びゴミづまりを防止。

ホースカップリング

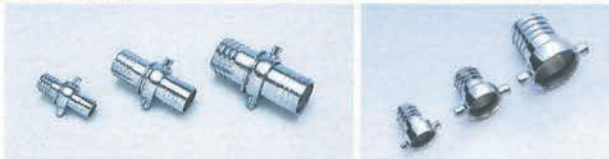

台紙付パッキンセット



株式会社 麻場 カップリング関係

在	製品コード	品名	梱包単位	小売No.
▲	50ST025	潜水ストレーナー 1(小)		1800
▲	50ST038	潜水ストレーナー 1-1/2		2400
△	50ST050	潜水ストレーナー 2		2600
	50ST065	潜水ストレーナー 2-1/2		6600
	50ST075	潜水ストレーナー 3		7700
○	450025720	ホースカップリング 19-PF3/4	300	580
○	450025730	ホースカップリング 25-PF1	150	940
○	450025740	ホースカップリング 32-PF1-1/4	90	1200
○	450025750	ホースカップリング 38-PF1-1/2	60	1400
◎	450025760	ホースカップリング 50-PF2	50	2300
○	452000040	ホースカップリング 65-PF2-1/2		7000
▲	452000050	ホースカップリング 75-PF3		8000
◎	450025650	ホースカップリング 19-PF3/4 メス	600	360
○	450025680	ホースカップリング 25-PF1 メス	300	580
○	450025690	ホースカップリング 32-PF1-1/4 メス	160	760
○	450025700	ホースカップリング 38-PF1-1/2 メス	120	860
◎	450025710	ホースカップリング 50-PF2 メス	60	1400
▲	452000060	ホースカップリング 65-PF2-1/2 メス		4400
▲	452000070	ホースカップリング 75-PF3 メス		5000
○	450025580	ホースカップリング 19-PF3/4 オス	300	220
△	450025590	ホースカップリング 25-PF1 オス	300	360
○	450025600	ホースカップリング 32-PF1-1/4 オス	160	440
△	450025630	ホースカップリング 38-PF1-1/2 オス	100	540
△	450025640	ホースカップリング 50-PF2 オス	50	900
△	452000080	ホースカップリング 65-PF2-1/2 オス		2600
▲	452000090	ホースカップリング 75-PF3		3000
◎	800003520	ホースカップリング 19 PK(26*16*1.5)		80
◎	800001920	ホースカップリング 25 PK(33*23*2)		80
○	800004320	ホースカップリング 32 PK(42*27*2)		100
○	800005320	ホースカップリング 38 PK(48*33*2)		120
◎	800027020	ホースカップリング 50 PK(59.5*46*2)		160
○	800034910	ホースカップリング 65 PK(75*61*3)		240
○	800036710	ホースカップリング 75 PK(87*68*3)		260
	450054770	パッキンセット(柄杓型噴霧器) 台紙付	40台紙付	14000
	450010570	パッキンセット(柄杓型噴霧器) 小袋入	1袋入	350
△	450056180	パッキンセット(肩掛6型ブランジャ式) 台紙付	40台紙付	14000
▲	450010500	パッキンセット(肩掛6型ブランジャ式) 小袋入	1袋入	350
	450054780	パッキンセット(肩掛6型ピストンワン皮式) 台紙付	40台紙付	16000
	450010590	パッキンセット(肩掛6型ピストンワン皮式) 小袋入	1袋入	400
▲	450054790	パッキンセット(肩掛2型ブランジャ式) 台紙付	40台紙付	14000
△	450010520	パッキンセット(肩掛2型ブランジャ式) 小袋入	1袋入	350
	450054810	パッキンセット(組継手、PVC) 台紙付 SW13.8	40台紙付	14000
	450010630	パッキンセット(組継手、PVC) 小袋入 SW13.8	1袋入	350
△	450041590	パッキンセット(組継手、PVC) 台紙付 G1/4	40台紙付	14000
▲	452000000	パッキンセット(組継手、PVC) 小袋入 G1/4	1袋入	350
△	450054820	パッキンセット(スーパー噴口) 台紙付	40台紙付	14000
▲	450010650	パッキンセット(スーパー噴口) 小袋入	1袋入	350
△	450054830	パッキンセット(替板) 台紙付	40台紙付	20000
▲	450010670	パッキンセット(替板) 小袋入	1袋入	500
○	452008790	パッキンセット(スーパージェット1型) 台紙付(ゴムブッシュ付)	10台紙付	8000
△	452008810	パッキンセット(スーパージェット1型) 小袋入(ゴムブッシュ付)	1袋入	800
△	450089800	パッキンセット(KP-15) 台紙付	12台紙付	15600
○	450089810	パッキンセット(KP-15) 小袋入	1袋入	1300



麻場 異径金具・ニップル・搅拌機関係

在	製品コード	品名	梱包単位	小売No.
		異径金具		
△	450040470	G1/4×G1/4	100	500
○	450026080	G1/4×G3/8	60	540
○	450040490	G1/4×G1/2	60	750
○	450026090	G3/8×G1/4	60	560
○	450026120	G3/8×G1/2	60	750
○	450021290	G1/4×SW13.8	100	420
○	450040560	G1/4×SW16	100	540
△	450022680	G3/8×SW13.8	60	620
△	450026170	G3/8×SW16	60	620
○	450021140	SW13.8×G1/4	100	440
○	450022570	SW13.8×G3/8	60	560
△	450022600	SW16×G1/4	60	600
○	450022350	SW16×G3/8	60	560
△	EX10015	異径金具セット	20台紙付	16800
○	450105190	異径金具セット	1袋入	840
△	450012550	SW16×SW13.8	65	560
		ニップル R×R		
○	450026440	G1/4×R1/4	100	540
△	450026450	G1/2×R1/2	40	1100
○	450041200	G1/4×G1/4	100	640
△	450021200	G3/8×G3/8	60	700
		両メス G×G		
△	450025510	SW13.8×SW13.8	100	540
○	450097260	G1/4×G1/4	100	500
×	450033590	ジェットカクハンキ G1/4	10	12000
×	450033620	ジェットカクハンキ ホース付 G1/4	10	13000
○	450034050	新ジェットカクハンキ G1/4	50	2800
○	450033670	ホース受けベルト G1/4 ASB	10	7800
△	450042390	ホース受けベルト G1/4 無記名	10	7800

新発売



人力用1頭口 Z1-J



- 仕様 ●接続ネジG1/4。  
●フラットタイプの発砲ノズル。  
●発砲ノズルの為、散布跡が白く見え、まきムラや重複散布を防げます。  
●平均粒子径320μm (圧力0.3MPa)。

吐出圧 (MPa)	0.1	0.3
吐出量 (L/min)	0.8	1.4
噴角 (°)	90	100

人力用2頭口 Z2-J



- 仕様 ●接続ネジG1/4。  
●フラットタイプの発砲ノズル。  
●発砲ノズルの為、散布跡が白く見え、まきムラや重複散布を防げます。  
●平均粒子径320μm (圧力0.3MPa)。

吐出圧 (MPa)	0.1	0.3
吐出量 (L/min)	1.6	2.8
噴角 (°) (1頭当)	90	100

発砲ノズルだから  
散布跡が白く見える!

動力用1頭口 Z1-D



- 仕様 ●接続ネジG1/4。  
●フラットタイプの発砲ノズル。  
●発砲ノズルの為、散布跡が白く見え、まきムラや重複散布を防げます。  
●平均粒子径280μm (圧力1.0MPa)。

吐出圧 (MPa)	0.5	1.0
吐出量 (L/min)	0.7	1.0
噴角 (°)	90	100

動力用2頭口 Z2-D



- 仕様 ●接続ネジG1/4。  
●フラットタイプの発砲ノズル。  
●発砲ノズルの為、散布跡が白く見え、まきムラや重複散布を防げます。  
●平均粒子径280μm (圧力1.0MPa)。

吐出圧 (MPa)	0.5	1.0
吐出量 (L/min)	1.4	2.0
噴角 (°) (1頭当)	90	100

Zノズル・ザクサノズル

在	製品コード	品名	備考	No.
	450118620	除草剤噴口 Zノズル 人力1頭口	プリスター	1000
	450118640	除草剤噴口 Zノズル 人力2頭口	ヘッダー	1600
	450118660	除草剤噴口 Zノズル 動力1頭口	プリスター	1000
	450118680	除草剤噴口 Zノズル 動力2頭口	ヘッダー	1600
	452016150	ザクサノズル 畝間除草用 切替ノズル		6000

	450119140	樹脂ニュー自在1頭口	ヘッダー	1600
--	-----------	------------	------	------

	450116700	スーパートップ噴口40型 3/8		25000
--	-----------	------------------	--	-------

水田用

畦畔噴口G型



- ③伸縮畦畔シリーズは、先端噴管を約80cm伸縮させることが出来ます。(到達距離データは、先端噴管を最大伸ばした時の測定値)
- ⑥伸縮切替畦畔シリーズは、遠距離噴管を約90cm伸縮させることが出来ます。(到達距離データは、遠距離噴管を最大伸ばした時の測定値)

足元から遠く迄均一性の高い散布を実現し、省力防除に貢献します。

No	商品名称	噴出量(先端圧力)	到達距離	全長・質量
1	ステン畦畔15G型(G¼)	11.9ℓ/分(1.0MPa)	約10.0m	117cm 660g
		14.5ℓ/分(1.5MPa)	約10.6m	
	ステン畦畔20G型(G½)	16.0ℓ/分(1.0MPa)	約11.8m	117cm 660g
		19.6ℓ/分(1.5MPa)	約12.0m	
	ステン畦畔28G型(G¾)	24.4ℓ/分(1.0MPa)	約13.5m	117cm 660g
		29.9ℓ/分(1.5MPa)	約13.7m	
	ステン畦畔35G型(G½)	27.2ℓ/分(1.0MPa)	約14.0m	117cm 670g
		33.3ℓ/分(1.5MPa)	約14.8m	
2	カーボン畦畔15型(G¼)	11.9ℓ/分(1.0MPa)	約10.0m	117cm 560g
		14.5ℓ/分(1.5MPa)	約10.6m	
	カーボン畦畔20型(G½)	16.0ℓ/分(1.0MPa)	約11.8m	117cm 560g
		19.6ℓ/分(1.5MPa)	約12.0m	
	カーボン畦畔35型(G½)	27.2ℓ/分(1.0MPa)	約14.0m	117cm 580g
		33.3ℓ/分(1.5MPa)	約14.8m	
3	伸縮畦畔15型(G¼)	11.9ℓ/分(1.0MPa)	約10.6m	123cm 770g
		14.5ℓ/分(1.5MPa)	約11.2m	
	伸縮畦畔20型(G½)	16.0ℓ/分(1.0MPa)	約12.4m	123cm 770g
		19.6ℓ/分(1.5MPa)	約12.6m	
	伸縮畦畔35型(G½)	27.2ℓ/分(1.0MPa)	約14.6m	123cm 790g
		33.3ℓ/分(1.5MPa)	約15.4m	
4	キリナステン畦畔15G型(G¼)	13.4ℓ/分(0.8MPa)	約10m	116cm 700g
		20.3ℓ/分(1.0MPa)	約11m	
		28.0ℓ/分(1.0MPa)	約11m	
5	切替ステン畦畔15G型(G¼)	中距離 11.9ℓ/分(1.0MPa)	約10.0m	156cm 1,410g
		遠距離 14.8ℓ/分(1.0MPa)	約16.5m	
	切替ステン畦畔20G型(G½)	中距離 16.0ℓ/分(1.0MPa)	約11.8m	157cm 1,470g
		遠距離 19.6ℓ/分(1.0MPa)	約17.5m	
	切替ステン畦畔28G型(G¾)	中距離 25.6ℓ/分(1.0MPa)	約13.5m	157cm 1,470g
		遠距離 27.0ℓ/分(1.0MPa)	約19.5m	
切替ステン畦畔35G型(G½)	中距離 27.2ℓ/分(1.0MPa)	約14.0m	157cm 1,480g	
	遠距離 42.8ℓ/分(1.0MPa)	約21.5m		
6	切替畦畔カーボタイプ15型(G¼)	中距離 11.9ℓ/分(1.0MPa)	約10.0m	156cm 1,220g
		遠距離 14.8ℓ/分(1.0MPa)	約16.5m	
	切替畦畔カーボタイプ20型(G½)	中距離 16.0ℓ/分(1.0MPa)	約11.8m	157cm 1,270g
		遠距離 18.5ℓ/分(1.0MPa)	約17.5m	
	切替畦畔カーボタイプ28型(G¾)	中距離 25.6ℓ/分(1.0MPa)	約13.5m	157cm 1,270g
		遠距離 27.0ℓ/分(1.0MPa)	約19.5m	
切替畦畔カーボタイプ35型(G½)	中距離 27.2ℓ/分(1.0MPa)	約14.0m	157cm 1,290g	
	遠距離 42.8ℓ/分(1.0MPa)	約21.5m		
7	伸縮切替畦畔15G型(G¼)	中距離 11.9ℓ/分(1.0MPa)	約10.0m	163cm 1,680g
		遠距離 14.8ℓ/分(1.0MPa)	約17.3m	
		中距離 16.0ℓ/分(1.0MPa)	約11.8m	
伸縮切替畦畔20G型(G½)	中距離 18.5ℓ/分(1.0MPa)	約18.3m	163cm 1,750g	
	遠距離 18.5ℓ/分(1.0MPa)	約18.3m		
	中距離 25.6ℓ/分(1.0MPa)	約13.5m		
伸縮切替畦畔28G型(G¾)	中距離 27.0ℓ/分(1.0MPa)	約14.0m	163cm 1,750g	
	遠距離 27.0ℓ/分(1.0MPa)	約14.0m		
	中距離 42.8ℓ/分(1.0MPa)	約22.3m		
伸縮切替畦畔35G型(G½)	中距離 42.8ℓ/分(1.0MPa)	約22.3m	164cm 1,780g	
	遠距離 42.8ℓ/分(1.0MPa)	約22.3m		
	遠距離 51.0ℓ/分(1.0MPa)	約20.0m		
アポロ畦畔7-75型(G¾)	62.5ℓ/分(1.5MPa)	約21.1m	98cm 1,560g	
	62.3ℓ/分(1.5MPa)	約21.5m		
	76.3ℓ/分(1.5MPa)	約23.0m		

防除部品

果樹野菜花木用

鉄砲噴口



調整ハンドルを回し、狭角から広角に。扇形に広がるため、ムラなく散布できます。

No	商品名称	噴出量	到達距離	全長・質量
9	スカイズーム噴口(G¼)	ノズル20.82-9.1ℓ/分(1.5MPa) ノズル21.34-4.2ℓ/分(1.5MPa)	約8-13m 約6-10m	22cm 320g
10	ライトズームN型(G¼)	5.8~7.2ℓ/分(1.5MPa)	約4~8m	22cm 290g
11	ライトズーム2000	5.8~7.2ℓ/分(1.5MPa)	約4~8m	22cm 380g
12	ライトズーム20型DX(G¼)	5.8~7.2ℓ/分(1.5MPa)	約4~8m	21cm 410g
	ライトズームSD20型DX(G¼)	3.6~3.7ℓ/分(1.5MPa)	約3.5~6.5m	21cm 410g
13	ライトズーム3型(G¼)	5.8~7.2ℓ/分(1.5MPa)	約4~8m	19cm 220g
14	スーパーライト噴口II型(G¼)	5.8~7.2ℓ/分(1.5MPa)	約4~8m	21cm 280g
15	ライトズームSD-N型(G¼)	3.6~3.7ℓ/分(1.5MPa)	約3.5~6.5m	22cm 290g
16	ズームミニ	5.8~7.2ℓ/分(1.5MPa)	約4~8m	12cm 111g
17	ゼットミニ	6.7~7.1ℓ/分(1.5MPa)	約4.5~8.5m	11cm 111g
18	アルミズームFタイプ	5.8~7.2ℓ/分(1.5MPa)	約4~8m	83cm・103cm・125cm 730g
		6.7~7.1ℓ/分(1.5MPa)	約4.5~8.5m	83cm・103cm・125cm 730g
19	アルミズームS70型	5.8~7.2ℓ/分(1.5MPa)	約4~8m	69cm 400g
		5.8~7.2ℓ/分(1.5MPa)	約4~8m	94cm 470g
	アルミズームS120型	5.8~7.2ℓ/分(1.5MPa)	約4~8m	127cm 550g
	アルミズームS180型T-4付	7.5~10.9ℓ/分(1.5MPa)	約5~10m	181cm 700g
20	マルチズーム70型	5.8~7.2ℓ/分(1.5MPa)	約4~8m	73cm 542g
		5.8~7.2ℓ/分(1.5MPa)	約4~8m	99cm 614g
		5.8~7.2ℓ/分(1.5MPa)	約4~8m	131cm 694g
21	グリーンビーム1型(G¼)	3.3~6.5ℓ/分(1.5MPa)	約3~9m	78cm 430g
22	ベットズームP型(G¼)	5.8~7.2ℓ/分(1.5MPa)	約4~8m	42cm 300g
23	ミニ畦畔自在ノズル(G¼)	4.4~6.6ℓ/分(1.5MPa)	約4~8m	72cm 570g

●⑨スカイズーム噴口はフルコーン(充円錐)により霧密度アップ!

パワフル噴口



高木用、遠距離用防除・洗浄用として多用途に使用できます。手元グリップで直射(ストレート)から広角(コーン)の調整可。

No	商品名称	先端圧力		到達距離	全長・質量
		噴出量	調整		
24	パワフル噴口1型(G¼)	1.0~2.5MPa	(直射~広角)	垂直 約8~3m 水平 約13~6m	80cm 660g
		11.9~4.8ℓ/分			
25	パワフル噴口2型(G¾)	0.5~2.4MPa	(直射~広角)	垂直 約9~3m 水平 約15~3m	111cm 790g
		19.1~6.8ℓ/分			
26	パワフル噴口1型カーボタイプ(G¼)	1.0~2.5MPa	(直射~広角)	垂直 約8~3m 水平 約13~6m	80cm 420g
		11.9~4.8ℓ/分			
27	パワフル噴口2型カーボタイプ(G¾)	0.5~2.4MPa	(直射~広角)	垂直 約9~3m 水平 約15~6m	111cm 550g
		19.1~6.8ℓ/分			

●パワフル噴口1型・パワフル噴口1型カーボタイプの場合φ8.5ホース×100m動噴圧力3.0MPaでのノズル圧力  
●パワフル噴口2型・パワフル噴口2型カーボタイプの場合φ10ホース×100m動噴圧力3.0MPaでのノズル圧力

キリナシ噴口



空気混入により、噴霧粒子を泡状に散布します。漂流飛散(ドリフト)を大幅に減少。隣接作物への飛散低減。

No	商品名称	噴出量(先端圧力)	到達距離	全長・質量
28	キリナシ果樹1頭口S型(G $\frac{1}{4}$ )	3.1ℓ/分(1.0MPa)	約6m	6cm 16g
29	強力キリナシプラ2頭口(G $\frac{1}{4}$ )	6.3ℓ/分(1.0MPa)	約6m	17cm 49g
30	強力キリナシプラ3頭口(G $\frac{1}{4}$ )	9.4ℓ/分(1.0MPa)	約6m	20cm 62g
31	キリナシライト2型DX(G $\frac{1}{4}$ )	1頭口 5.7ℓ/分(1.0MPa) 2頭口 6.3ℓ/分(1.0MPa)	約10m 約6m	22cm 560g
32	キリナシライト3型(G $\frac{1}{4}$ )	1頭口 5.7ℓ/分(1.0MPa) 2頭口 6.3ℓ/分(1.0MPa)	約10m 約6m	21cm 270g
33	キリナシES-P1頭口(G $\frac{1}{4}$ )	1.1ℓ/分(1.0MPa)		5.8cm 17g
34	キリナシES-SD2頭口(G $\frac{1}{4}$ )	2.3ℓ/分(1.0MPa)		9cm 30g
35	キリナシESタテ2頭口(G $\frac{1}{4}$ )	2.8ℓ/分(1.0MPa)		19cm 77g
36	キリナシESタテ3頭口(G $\frac{1}{4}$ )	4.2ℓ/分(1.0MPa)		29cm 120g
	キリナシESスズラン3頭口(G $\frac{1}{4}$ )	4.2ℓ/分(1.0MPa)		72cm 180g
	キリナシESスズラン4頭口(G $\frac{1}{4}$ )	5.6ℓ/分(1.0MPa)		108cm 310g
	キリナシESスズラン5頭口(G $\frac{1}{4}$ )	7.1ℓ/分(1.0MPa)		141cm 390g
37	キリナシESスズラン6頭口(G $\frac{1}{4}$ )	8.5ℓ/分(1.0MPa)		174cm 470g
38	キリナシKS-P2頭口(G $\frac{1}{4}$ )	3.4ℓ/分(1.0MPa)		18cm 49g
39	キリナシKS立野菜2頭口(G $\frac{1}{4}$ )	3.4ℓ/分(1.0MPa)		20cm 82g
40	キリナシKS立野菜3頭口(G $\frac{1}{4}$ )	5.1ℓ/分(1.0MPa)		31cm 120g
	キリナシKS茶・野菜3頭口(G $\frac{1}{4}$ )	5.1ℓ/分(1.0MPa)		52cm 150g
	キリナシKS茶・野菜4頭口(G $\frac{1}{4}$ )	6.8ℓ/分(1.0MPa)		78cm 250g
	キリナシKS茶・野菜5頭口(G $\frac{1}{4}$ )	8.5ℓ/分(1.0MPa)		101cm 310g
41	キリナシKS茶・野菜6頭口(G $\frac{1}{4}$ )	10.1ℓ/分(1.0MPa)		124cm 370g
42	キリナシ切替噴口P-700型(G $\frac{1}{4}$ )	1頭口 5.7ℓ/分(1.0MPa) 2頭口 6.3ℓ/分(1.0MPa)	約10m 約6m	81cm 540g
	キリナシ切替噴口P-900型(G $\frac{1}{4}$ )	1頭口 5.7ℓ/分(1.0MPa) 2頭口 6.3ℓ/分(1.0MPa)	約10m 約6m	106cm 630g
	キリナシ切替噴口P-1200型(G $\frac{1}{4}$ )	1頭口 5.7ℓ/分(1.0MPa) 2頭口 6.3ℓ/分(1.0MPa)	約10m 約6m	137cm 740g
43	キリナシ切替900型カーボンタイプ(G $\frac{1}{4}$ )	1頭口 5.7ℓ/分(1.0MPa) 2頭口 6.3ℓ/分(1.0MPa)	約10m 約6m	106cm 570g
44	切替ステン唑畔11SG型(G $\frac{1}{4}$ )	中近距離11.6ℓ/分(1.0MPa)	約10m	122cm 1,280g
	切替ステン唑畔14SG型(G $\frac{3}{8}$ )	中近距離14.6ℓ/分(1.0MPa)	約11m	124cm 1,370g
	切替ステン唑畔21SG型(G $\frac{3}{8}$ )	中近距離21.4ℓ/分(1.0MPa)	約13.5m	124cm 1,370g
45	キリナシズームS70型	5.8~7.2ℓ/分	約4~9m	70cm 400g
	キリナシズームS90型	5.8~7.2ℓ/分	約4~9m	96cm 470g
	キリナシズームS120型	5.8~7.2ℓ/分	約4~9m	128cm 560g
46	キリナシゼットS70型	5.8~7.2ℓ/分	約4~9m	70cm 400g
	キリナシゼットS90型	5.8~7.2ℓ/分	約4~9m	96cm 470g
	キリナシゼットS120型	5.8~7.2ℓ/分	約4~9m	128cm 560g
47	ライトズームLD-2型DX(G $\frac{1}{4}$ )	5.8~7.2ℓ/分	約4~9m	22cm 420g
48	ライトズームLD-3型(G $\frac{1}{4}$ )	5.8~7.2ℓ/分	約4~9m	21cm 230g
49	ライトズームLD-4型(G $\frac{1}{4}$ )	5.8~7.2ℓ/分	約4~9m	22cm 330g

新広角噴口



扇形に広がる霧により、省力と薬液の経済性を実現します!!

No	商品名称	噴出量(先端圧力)	ノズル名称	全長・質量
50	人力用新広角1頭口S型(G $\frac{1}{4}$ )	0.7ℓ/分(0.1MPa)	NN-SL-10S	3.7cm 13g
51	人力用新広角2頭口(G $\frac{1}{4}$ )	1.4ℓ/分(0.1MPa)	NN-SL-10S	7.6cm 22g
52	新広角P-1頭口S型(G $\frac{1}{4}$ )	3.7ℓ/分(1.5MPa)	NN-B-7S	3.7cm 13g
53	人力用UL1頭口S型(G $\frac{1}{4}$ )	0.8ℓ/分(0.3MPa)	UL-08-80C	3.7cm 13g
54	人力用UL2頭口(G $\frac{1}{4}$ )	1.7ℓ/分(0.3MPa)	UL-08-80C	7.6cm 22g
55	花・やさいP-1頭口S型(G $\frac{1}{4}$ )	1.5ℓ/分(1.5MPa)	NN-C-35S	3.7cm 13g
56	花・やさいP-2頭口(G $\frac{1}{4}$ )	3.0ℓ/分(1.5MPa)	NN-C-35S	17cm 41g
57	エースノズル(G $\frac{1}{4}$ )	3.0ℓ/分(1.5MPa)	NN-D-8S	7.6cm 23g
58	新広角1頭口(G $\frac{1}{4}$ )	3.7ℓ/分(1.5MPa)	NN-B-7S	2.9cm 29g
59	新広角直1頭口(G $\frac{1}{4}$ )	1.5ℓ/分(1.5MPa)	NN-D-8S	2.2cm 30g
60	新広角直P-1頭口(G $\frac{1}{4}$ )	1.5ℓ/分(1.5MPa)	NN-D-8S	2.5cm 9g
61	新広角横2頭口(G $\frac{1}{4}$ )	7.3ℓ/分(1.5MPa)	NN-B-7S	5.2cm 79g
62	新広角タテ2頭口(G $\frac{1}{4}$ )	7.3ℓ/分(1.5MPa)	NN-B-7S	17cm 79g
63	新広角タテ3頭口(G $\frac{1}{4}$ )	11.0ℓ/分(1.5MPa)	NN-B-7S	27cm 110g
64	新広角ブドウ3頭口(G $\frac{1}{4}$ )	6.5ℓ/分(1.5MPa)	NN-C-6S	52cm 150g
65	新広角山梨2頭口(G $\frac{1}{4}$ )	7.3ℓ/分(1.5MPa)	NN-B-7S	26cm 91g
66	新広角山梨3頭口(G $\frac{1}{4}$ )	11.0ℓ/分(1.5MPa)	NN-B-7S	59cm 160g

No	商品名称	噴出量(1.5MPa)	ノズル名称	全長・質量
	新広角スズラン4頭口(G $\frac{1}{4}$ )	8.7ℓ/分	NN-C-6S	95cm 270g
	新広角スズラン5頭口(G $\frac{1}{4}$ )	10.9ℓ/分	NN-C-6S	128cm 340g
67	新広角スズラン6頭口(G $\frac{1}{4}$ )	13.1ℓ/分	NN-C-6S	161cm 420g
	新広角スズラン7頭口(G $\frac{1}{4}$ )	15.3ℓ/分	NN-C-6S	194cm 490g
	新広角スズラン8頭口(G $\frac{1}{4}$ )	17.4ℓ/分	NN-C-6S	227cm 570g
	やさいスズラン3頭口(G $\frac{1}{4}$ )	3.0ℓ/分	NN-D-6S	52cm 150g
	やさいスズラン4頭口(G $\frac{1}{4}$ )	4.0ℓ/分	NN-D-6S	78cm 250g
68	やさいスズラン5頭口(G $\frac{1}{4}$ )	5.1ℓ/分	NN-D-6S	101cm 310g
	やさいスズラン6頭口(G $\frac{1}{4}$ )	6.1ℓ/分	NN-D-6S	124cm 380g

ワンタッチで片側・両側散布が切り替えできます。

No	商品名称	噴出量(1.5MPa)	ノズル名称	全長・質量
69	両サイドノズル(G $\frac{1}{4}$ )	8.4ℓ/分	NN-Y-6S	106cm 650g
70	両サイドノズル2型(G $\frac{1}{4}$ )	8.9ℓ/分	NN-C-35S	131cm 790g
71	両サイドノズルカーボンタイプ(G $\frac{1}{4}$ )	8.4ℓ/分	NN-Y-6S	106cm 570g
72	両サイドノズル2型カーボンタイプ(G $\frac{1}{4}$ )	8.9ℓ/分	NN-C-35S	130cm 660g



カートジェッターS型

立体・平面野菜にこれ一台で最適防除ができる。

**1輪タイプ** ハンドル部にかかる荷重を軽減。立体野菜、平面野菜兼用で、切替も簡単。ロックキャップと到達性に優れるウキアガリノズル(ドリフト低減推奨品)を採用。さらに、サイクロンクリーナーを標準装備。

**2輪タイプ** ハンドル部にかかる荷重を軽減。立体野菜、平面野菜兼用で、切替も簡単。ロックキャップと到達性に優れるウキアガリノズル(ドリフト低減推奨品)を採用。さらに、サイクロンクリーナーを標準装備。

**3輪タイプ** 3輪タイヤで安定し、前輪が360°回転することにより楽に移動でき、走行性能アップ。立体野菜、平面野菜兼用で、切替も簡単。ロックキャップと到達性に優れるウキアガリノズル(ドリフト低減推奨品)を採用。さらに、サイクロンクリーナーを標準装備。



No	商品名称	噴出量(1.5MPa)	ノズル名称	噴口	散布幅(縦型時)	散布幅(水平時)	全高(縦型時)	全高(水平時)	横幅(縦型時)	横幅(水平時)	車輪幅	質量
73	カートジェッターS型1輪(G¼)	12.0ℓ/分	SV-10-80C	12頭口(片側6頭口)	165cm	315cm	174cm	171cm	41cm	287cm	5cm	7.6kg
74	カートジェッターS型2輪(G¼)	12.0ℓ/分	SV-10-80C	12頭口(片側6頭口)	165cm	315cm	174cm	171cm	42cm	287cm	20cm・30cm	8.1kg
75	カートジェッターS型3輪(G¼)	12.0ℓ/分	SV-10-80C	12頭口(片側6頭口)	165cm	315cm	170cm	167cm	42cm	287cm	20cm・30cm	9.0kg

ウキアガリ 噴口

ドリフト少なく到達性に優れた霧で果樹・野菜に最適!

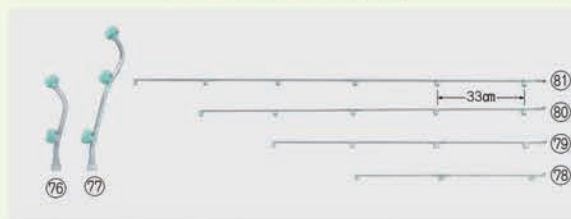

No	商品名称	噴出量(1.5MPa)	ノズル名称	全長・質量
76	ウキアガリ タテ2頭口(G¼)	4.1ℓ/分	SV-20-80C	17cm 69g
77	ウキアガリ タテ3頭口(G¼)	6.2ℓ/分	SV-20-80C	27cm 100g
78	ウキアガリ スズラン3頭口(G¼)	6.2ℓ/分	SV-20-80C	72cm 170g
79	ウキアガリ スズラン4頭口(G¼)	8.2ℓ/分	SV-20-80C	108cm 290g
80	ウキアガリ スズラン5頭口(G¼)	10.3ℓ/分	SV-20-80C	141cm 370g
81	ウキアガリ スズラン6頭口(G¼)	12.3ℓ/分	SV-20-80C	174cm 440g
	ウキアガリ スズラン7頭口(G¼)	14.4ℓ/分	SV-20-80C	207cm 520g

片持カーボン噴口

業界初!! 軽量・高強度・腐食に強い! 三拍子揃ったカーボンパイプ採用!



当社従来品比約21%の軽量化で楽々防除!  
ワンタッチ接続機能で楽々収納!

・片持カーボン噴口にはキリナシ除草の他、ラウンド25、新広角、ウキアガリがあります。



No	商品名称	噴出量(1.0MPa)	ノズル名称	全長・質量
	片持カーボン8頭口(キリナシ除草)(G¼)	7.2ℓ/分	N-KA-8R	310cm 1,920g
	片持カーボン9頭口(キリナシ除草)(G¼)	8.1ℓ/分	N-KA-8R	343cm 1,980g
82	片持カーボン10頭口(キリナシ除草)(G¼)	9.0ℓ/分	N-KA-8R	376cm 2,040g

中持カーボン噴口

業界初!! 軽量・高強度・腐食に強い! 三拍子揃ったカーボンパイプ採用!  
当社従来品比約19%の軽量化で楽々防除! ワンタッチ接続と折り畳み式機能で楽々収納!



・中持カーボン噴口にはキリナシ除草の他、ラウンド25、新広角、ウキアガリがあります。

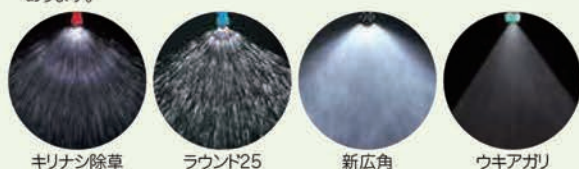

No	商品名称	噴出量(1.5MPa)	ノズル名称	全長・質量
	中持カーボン16頭口(キリナシ除草)(G¾)	14.4ℓ/分	N-KA-8R	507cm 3,240g
	中持カーボン18頭口(キリナシ除草)(G¾)	16.2ℓ/分	N-KA-8R	573cm 3,350g
83	中持カーボン20頭口(キリナシ除草)(G¾)	18.0ℓ/分	N-KA-8R	639cm 3,480g

中持カートW型・S型

カート式で広範囲を楽々散布!

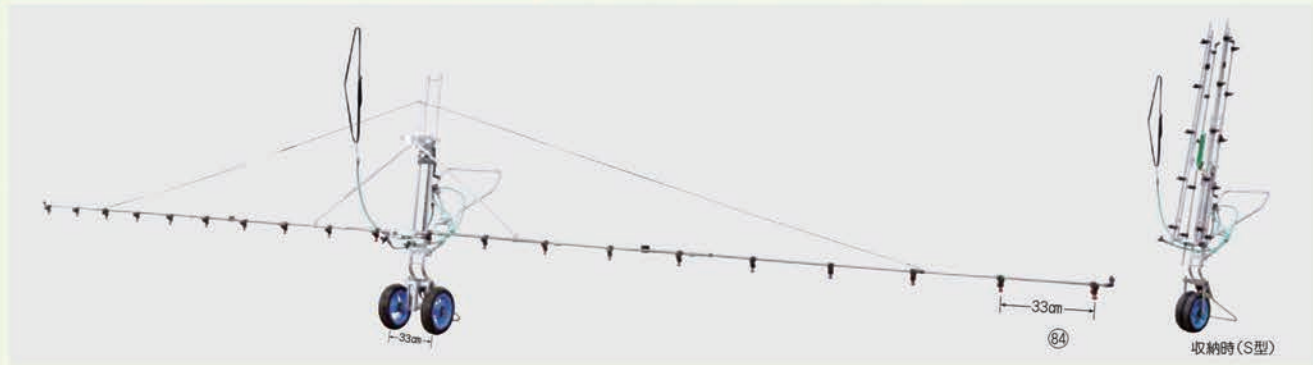

No	商品名称	噴出量	ノズル名称	散布幅	散布高さ	ブーム展開時	ブーム収納時	質量
	中持カートW型16頭口キリナシ除草(G%)	14.4ℓ/分(1.0MPa)	N-KA-8RS	約5.7m	約47~84cm	全幅509cm・奥行73cm・高さ163cm	全幅43cm・奥行73cm・高さ205cm	14.0kg
84	中持カートW型18頭口キリナシ除草(G%)	16.2ℓ/分(1.0MPa)	N-KA-8RS	約6.3m	約47~84cm	全幅575cm・奥行73cm・高さ163cm	全幅43cm・奥行73cm・高さ205cm	14.1kg
	中持カートW型20頭口キリナシ除草(G%)	18.0ℓ/分(1.0MPa)	N-KA-8RS	約7.0m	約47~84cm	全幅641cm・奥行73cm・高さ163cm	全幅43cm・奥行73cm・高さ205cm	14.3kg
	中持カートS型16頭口キリナシ除草(G%)	14.4ℓ/分(1.0MPa)	N-KA-8RS	約5.7m	約52~89cm	全幅509cm・奥行73cm・高さ168cm	全幅43cm・奥行73cm・高さ210cm	14.1kg
	中持カートS型18頭口キリナシ除草(G%)	16.2ℓ/分(1.0MPa)	N-KA-8RS	約6.3m	約52~89cm	全幅575cm・奥行73cm・高さ168cm	全幅43cm・奥行73cm・高さ210cm	14.2kg
	中持カートS型20頭口キリナシ除草(G%)	18.0ℓ/分(1.0MPa)	N-KA-8RS	約7.0m	約52~89cm	全幅641cm・奥行73cm・高さ168cm	全幅43cm・奥行73cm・高さ210cm	14.4kg

・中持カートW型、中持カートS型にはキリナシ除草の他、新広角スランがあります。

イチゴセイバーノズル

角度調整付イチゴセイバーノズル

細かく、ソフトな霧は防除に最適!

No	商品名称	噴出量(1.5MPa)	ノズル名称	全長・質量
85	イチゴセイバーノズル(G¼)	4.9ℓ/分	SMY型チップ N-Y45-SM440 新広角噴板 NN-D-35S	80~120cm 680g
86	角度調整付イチゴセイバーノズル	4.9ℓ/分	SMY型チップ N-Y45-SM440 新広角噴板 NN-D-35S	80~120cm 840g
87	イチゴセイバー角度調整金具			23.5cm 160g
88	クランプ付ベルト(パット付)			

アルミノズル底出4号・クランプ付ベルト・角度調整金具とのセット例

防除部品

イチゴカートK型・D型

イチゴ防除の省力化、効率化に!



No	商品名称	噴出量(1.5MPa)	ノズル名称	散布幅	散布高さ (上部ノズルから地面までの距離)	全長	質量
89	イチゴカートK型(高設用)	9.8ℓ/分	NN-D-35S(上部) N-Y45-SM440(下部)	約75~120cm	約130~175cm	全幅190cm・奥行90cm・高さ187cm	13.6kg
90	イチゴカートD型(土耕用)	9.8ℓ/分	NN-D-35S(上部) N-Y45-SM440(下部)	約75~120cm	約50~90cm	全幅190cm・奥行90cm・高さ148cm	12.2kg

## 除草噴口

### 水田除草剤用フロアブルノズルⅡ型



人力噴霧機との組合せにより最適の散布距離が得られ、スポット散布を可能にします。又、ハンドルロックを使用している為、操作も容易です。

No	商品名称	噴出量(0.2~0.3MPa)	到達距離	ノズル孔径	全長・質量
91	水田除草剤用フロアブルノズルⅡ型(G¼)	約20~35ml/秒	約10m	Φ1.5	33cm 190g

### 新広角除草用噴口



サマーラックみえ〜るは、カバーがある事によって他作物への薬液のドリフト(飛散)が少なく、畦畔や、畝間の除草に最適です。

No	商品名称	噴出量(0.5MPa)	ノズル名称	全長・質量
92	新広角除草1頭口S型(G¼)	2.3ℓ/分	NN-WY-10S	3.7cm 13g
93	サマーラックみえ〜る20型(G¼)	1.7ℓ/分	SV-30-80C	高さ23cm長さ39cm巾12cm 220g
94	サマーラックみえ〜る30型(G¼)	1.7ℓ/分	SV-30-80C	高さ15cm長さ32cm巾13cm 110g

### キリナシ除草噴口



キリナシ除草は、ドリフト(飛散)が少なく除草に最適です。

No	商品名称	噴出量(先端圧力)	ノズル名称	全長・質量
95	サマーラックみえ〜る5型(G¼)	1.2ℓ/分(0.2MPa)	N-KAL-14R	高さ15cm長さ32cm巾13cm 110g
	サマーラックみえ〜る6型(G¼)	1.4ℓ/分(1.0MPa)	N-KA-10R	高さ15cm長さ32cm巾13cm 110g
96	人力用キリナシ除草1頭口S型(G¼)	1.0ℓ/分(0.1MPa)	N-KAL-15RS	5.8cm 17g
97	キリナシ除草1頭口S型(G¼)	1.4ℓ/分(1.0MPa)	N-KA-10RS	5.8cm 17g
98	キリナシ除草P-2頭口(G¼)	2.8ℓ/分(1.0MPa)	N-KA-10R	18cm 49g
99	キリナシ除草2頭口(G¼)	2.8ℓ/分(1.0MPa)	N-KA-10R	31cm 100g
100	キリナシ除草3頭口(G¼)	4.2ℓ/分(1.0MPa)	N-KA-10R	54cm 160g
101	キリナシ除草4頭口(G¼)	5.6ℓ/分(1.0MPa)	N-KA-10R	78cm 250g
102	キリナシ除草PS-2頭口(G¼)	2.8ℓ/分(1.0MPa)	N-KA-10R	9cm 30g

### ラウンドノズル® 25 (25ℓ散布用)



ラウンドノズル®は、泡状で、ドリフト(飛散)が少ない上、少量薬液で、簡単に散布出来ます。

No	商品名称	噴出量(先端圧力)	ノズル名称	全長・質量
103	ラウンドノズル®25人力用みえ〜るカバー(G¼)	0.51ℓ/分(0.2MPa)	N-KAL-9SB	高さ15cm長さ32cm巾13cm 110g
	ラウンドノズル®25動力用みえ〜るカバー(G¼)	0.43ℓ/分(1.0MPa)	N-KA-055SB	高さ15cm長さ32cm巾13cm 110g
104	ラウンドノズル®25人力用1頭口S型(G¼)	0.51ℓ/分(0.2MPa)	N-KAL-9SBS	5.8cm 17g
105	ラウンドノズル®25動力用1頭口S型(G¼)	0.43ℓ/分(1.0MPa)	N-KA-055SBS	5.8cm 17g
106	ラウンドノズル®25動力用P-2頭口(G¼)	0.86ℓ/分(1.0MPa)	N-KA-055SB	18cm 49g
107	ラウンドノズル®25動力用2頭口(G¼)	0.86ℓ/分(1.0MPa)	N-KA-055SB	31cm 100g
108	ラウンドノズル®25動力用3頭口(G¼)	1.29ℓ/分(1.0MPa)	N-KA-055SB	54cm 160g
109	ラウンドノズル®25動力用4頭口(G¼)	1.72ℓ/分(1.0MPa)	N-KA-055SB	78cm 250g
110	背負動噴用ラウンドノズル®25タイプ(G¼)	1.14ℓ/分(0.7MPa) 1.36ℓ/分(1.0MPa)	N-KA-055SB	9cm 30g

• ® は日産化学工業株の登録商標です。

### 簡易ブームS型噴口



運搬車、軽トラックなどにセット出来ます。折りたたむことによりコンパクトに収納。防除用ノズルに変更する事も可能です。



No	商品名称	噴出量(1.0MPa)	ノズル名称	全長・質量
	簡易ブームS型13頭口(キリナシ除草)(G¼)	11.7ℓ/分	N-KA-8RS	377cm 7,710g
	簡易ブームS型15頭口(キリナシ除草)(G¼)	13.5ℓ/分	N-KA-8RS	437cm 7,970g
111	簡易ブームS型17頭口(キリナシ除草)(G¼)	15.3ℓ/分	N-KA-8RS	497cm 8,320g

### ブーム用ステン噴管ノズルS15型(ステンレスパイプ径15mm)



No	商品名称	噴出量(1.0MPa)	ノズル名称	全長・質量
112	ブーム用ステン噴管ノズルS15型4頭口(G¼)	3.6ℓ/分	N-KA-8RS	100cm 400g
113	ブーム用ステン噴管ノズルS15型5頭口(G¼)	4.5ℓ/分	N-KA-8RS	130cm 490g
114	ブーム用ステン噴管ノズルS15型6頭口(G¼)	5.4ℓ/分	N-KA-8RS	160cm 580g
115	ブーム用ステン噴管ノズルS15型7頭口(G¼)	6.3ℓ/分	N-KA-8RS	190cm 670g

• S15型の他にS17型(ステンレスパイプ外径17mm)の噴管もあります。  
• ノズルは新広角噴板、キリナシチップ、除草チップ、ラウンド25チップ全て共通で取り付ける事が出来ます。

## 専用ノズル

### 新広角茶・特茶用噴口



（ノズルピッチ23cm）適度な霧で散布できます。

No	商品名称	噴出量(1.5MPa)	ノズル名称	全長・質量
116	新広角茶用4号(G $\frac{1}{4}$ )	8.7ℓ/分	NN-C-6S	73cm 230g
	新広角茶用5号(G $\frac{1}{4}$ )	10.9ℓ/分	NN-C-6S	96cm 290g
	新広角茶用6号(G $\frac{1}{4}$ )	13.1ℓ/分	NN-C-6S	119cm 350g

（ノズルピッチ17cm）密度の濃い霧で散布できます。

No	商品名称	噴出量(1.5MPa)	ノズル名称	全長・質量
117	新広角特茶4号(G $\frac{1}{4}$ )	8.7ℓ/分	NN-C-6S	57cm 210g
	新広角特茶5号(G $\frac{1}{4}$ )	10.9ℓ/分	NN-C-6S	74cm 250g
	新広角特茶6号(G $\frac{1}{4}$ )	13.1ℓ/分	NN-C-6S	91cm 300g

### セラミック噴口

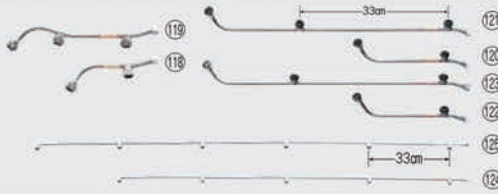

セラミックチップ採用により長寿命。扇形の霧により均一散布が容易。

No	商品名称	噴出量(1.5MPa)	ノズル名称	全長・質量
118	セラミックタテ2頭口(G $\frac{1}{4}$ )	4.2ℓ/分	CV2180S	17cm 79g
119	セラミックタテ3頭口(G $\frac{1}{4}$ )	6.3ℓ/分	CV2180S	27cm 120g
120	マスカット2S型(G $\frac{1}{4}$ )	2.1ℓ/分	CV1080S	26cm 91g
121	マスカット3S型(G $\frac{1}{4}$ )	3.2ℓ/分	CV1080S	59cm 160g
122	マスカット2L型(G $\frac{1}{4}$ )	4.2ℓ/分	CV2180S	26cm 91g
123	マスカット3L型(G $\frac{1}{4}$ )	6.3ℓ/分	CV2180S	59cm 160g
124	セラミックスズラン5頭口(G $\frac{1}{4}$ )	10.5ℓ/分	CV2180S	141cm 390g
125	セラミックスズラン6頭口(G $\frac{1}{4}$ )	12.6ℓ/分	CV2180S	174cm 470g

### 土壌注入器R型

### 液肥注入器



注入器を動力噴霧機のホースと接続し、土中に差し込み、ハンドルコックを握り薬液を噴出。

No	商品名称	噴出量	噴出口	全長・質量
126	土壌注入器R型(G $\frac{1}{4}$ )	11.4ℓ/分(動噴元圧2.0MPa)	φ7.5(パイプ内径)	98cm 1,450g
127	液肥注入器T-10型(G $\frac{1}{4}$ )	10.0ℓ/分(先端圧力0.5MPa)	φ2.0 2段4分割4個	98cm 1,350g

- ・8.5mm噴霧機ホース100mを使用。
- ・先端チップ、注入パイプ部はSUS304ステンレス使用。

### 人力用自在1頭口



低圧力で遠距離散布!!

No	商品名称	噴出量(0.2MPa)	到達距離	全長・質量
128	人力用自在1頭口(G $\frac{1}{4}$ )	1.0~1.2ℓ/分	約2.0~10.5m	5.2~5.4cm 15g

## その他防除器具

### カルポールG上式・G下式



上に伸びる伸縮自在のアルミ製散布竿

No	商品名称	伸ばした長さ	縮めた長さ	質量
129	カルポールG上式6号(G $\frac{1}{4}$ )	1.8m	1.25m	570g
	カルポールG上式7号(G $\frac{1}{4}$ )	2.1m	1.5m	640g
	カルポールG上式8号(G $\frac{1}{4}$ )	2.4m	1.65m	700g
	カルポールG上式9号(G $\frac{1}{4}$ )	2.7m	1.8m	760g
	カルポールG上式10号(G $\frac{1}{4}$ )	3.0m	2.0m	820g
	カルポールG上式12号(G $\frac{1}{4}$ )	3.6m	2.4m	980g
130	カルポールDX6号(G $\frac{1}{4}$ )	1.7m	0.8m	670g
	カルポールDX9号(G $\frac{1}{4}$ )	2.7m	1.16m	980g

・G%仕様もあります(DXを除く)。

下に伸びる伸縮自在のアルミ製散布竿

No	商品名称	伸ばした長さ	縮めた長さ	質量
	カルポールG下式5号(G $\frac{1}{4}$ )	1.5m	1.0m	470g
131	カルポールG下式6号(G $\frac{1}{4}$ )	1.8m	1.2m	530g
	カルポールG下式7号(G $\frac{1}{4}$ )	2.1m	1.5m	610g
	カルポールG下式8号(G $\frac{1}{4}$ )	2.4m	1.7m	680g
	カルポールG下式9号(G $\frac{1}{4}$ )	2.7m	1.85m	740g

### ニギリ付カーボン



軽量・高強度・腐食に強いカーボンパイプ製散布竿!

No	商品名称	全長	質量
	ニギリ付カーボン30型(G $\frac{1}{4}$ )	32cm	120g
132	ニギリ付カーボン50型(G $\frac{1}{4}$ )	52cm	140g
	ニギリ付カーボン70型(G $\frac{1}{4}$ )	72cm	150g

### アルミノズル底出



アルミ製の軽量散布竿

No	商品名称	竿の長さ	質量
133	アルミノズル底出4号(G $\frac{1}{4}$ )	1.2m	420g
134	アルミノズル底出5号(G $\frac{1}{4}$ )	1.5m	490g
135	アルミノズル底出6号(G $\frac{1}{4}$ )	1.8m	560g

・他に竿の長さ0.9m~3.0m(0.3m毎)の商品もあります。

### コック



用途に応じた各種コックを用意しております。

No	商品名称	全長	質量
136	ハンドルコックDX(G $\frac{1}{4}$ )	16cm	230g
137	三方コック(G $\frac{1}{4}$ )	5.8cm	49g
138	人力用ハンドルコックI型(G $\frac{1}{4}$ )	16cm	120g
139	ボールコックφ8.5(G $\frac{1}{4}$ )	6.5cm	66g
140	ノンフリース弁(G $\frac{1}{4}$ )	6.4cm	96g
	ノンフリース弁(G $\frac{3}{8}$ )	6.4cm	100g

クリーナー

目詰り防止のゴミ取りクリーナー



No	商品名称	全長	質量
141	人力用ミニクリーナー(G $\frac{1}{4}$ )	4.6cm	9g
142	ベストクリーナー(G $\frac{1}{4}$ )	7.3cm	69g
	ベストクリーナー(G $\frac{1}{4}$ ) 80#	7.3cm	67g
	ベストクリーナー(G $\frac{3}{8}$ )	7.4cm	75g
	ベストクリーナー(G $\frac{3}{8}$ ) 80#	7.4cm	72g
	ベストクリーナー(G $\frac{1}{2}$ )	9.0cm	110g
143	ライトクリーナーN型(G $\frac{1}{4}$ ) 40#	8.5cm	70g
	ライトクリーナーN型(G $\frac{1}{4}$ ) 80#	8.5cm	69g
	ライトクリーナーN型(G $\frac{3}{8}$ ) 40#	8.5cm	71g
	ライトクリーナーN型(G $\frac{3}{8}$ ) 80#	8.5cm	70g
	ライトクリーナーN型(G $\frac{1}{2}$ ) 40#	9.7cm	120g
	ライトクリーナーN型(G $\frac{1}{2}$ ) 80#	9.7cm	120g
144	ライトクリーナーS型(G $\frac{1}{4}$ )	8.6cm	66g
	ライトクリーナーS型(G $\frac{1}{4}$ ) 80#	8.6cm	65g
	ライトクリーナーS型(G $\frac{3}{8}$ )	8.6cm	68g
	ライトクリーナーS型(G $\frac{3}{8}$ ) 80#	8.6cm	67g
	ライトクリーナーS型(G $\frac{1}{2}$ )	9.8cm	110g
	ライトクリーナーS型(G $\frac{1}{2}$ ) 80#	9.8cm	110g

No	商品名称	全長	質量
145	サイクロンクリーナー(G $\frac{1}{4}$ )	8.4cm	65g
	サイクロンクリーナー(G $\frac{1}{4}$ ) 80#	8.4cm	65g
	サイクロンクリーナー(G $\frac{3}{8}$ )	8.4cm	65g
	サイクロンクリーナー(G $\frac{3}{8}$ ) 80#	8.4cm	65g
	サイクロンクリーナーL型(G $\frac{3}{8}$ ) ※	8.4cm	65g
	サイクロンクリーナーL型(G $\frac{3}{8}$ ) 80#※	8.4cm	65g
146	サイクロンクリーナーII型(G $\frac{1}{4}$ )	7.5cm	94g
	サイクロンクリーナーII型(G $\frac{1}{4}$ ) 80#	7.5cm	95g
	サイクロンクリーナーII型(G $\frac{3}{8}$ )	7.5cm	95g
	サイクロンクリーナーII型(G $\frac{3}{8}$ ) 80#	7.5cm	96g
	サイクロンクリーナーII型(G $\frac{3}{8}$ ) ※	7.5cm	95g
	サイクロンクリーナーII型(G $\frac{3}{8}$ ) 80#※	7.5cm	95g
147	サイクロンクリーナーIII型(G $\frac{1}{4}$ )	8.4cm	68g
	サイクロンクリーナーIII型(G $\frac{1}{4}$ ) 80#	8.4cm	69g
	サイクロンクリーナーIII型(G $\frac{3}{8}$ )	8.4cm	71g
	サイクロンクリーナーIII型(G $\frac{3}{8}$ ) 80#	8.4cm	72g
	サイクロンクリーナーIII型(G $\frac{3}{8}$ ) ※	8.4cm	71g
	サイクロンクリーナーIII型(G $\frac{3}{8}$ ) 80#※	8.4cm	72g

※L型は少量仕様。

ヨレズ

気になるホースのねじれ!! ヨレズで引くと簡単に取れます。



No	商品名称	全長	質量
148	ヨレズ1G型(G $\frac{1}{4}$ )	37cm	100g
149	ヨレズDX1G型(G $\frac{1}{4}$ )	35cm	120g
150	ヨレズDX-1000G型(G $\frac{1}{4}$ )	108cm	340g
	ヨレズDX-1000G型(G $\frac{3}{8}$ )	108cm	360g
	ヨレズDX-1500G型(G $\frac{1}{4}$ )	158cm	380g
	ヨレズDX-1500G型(G $\frac{3}{8}$ )	158cm	420g
151	ヨレズDX-1000型(G $\frac{1}{2}$ )	158cm	490g
152	腰引きヨレズ(G $\frac{1}{4}$ ) ※	118cm(延長時170cm)	360g(延長時450g)
	腰引きヨレズ(G $\frac{3}{8}$ ) ※	118cm(延長時170cm)	400g(延長時510g)

• 替リング(潤滑性ゴム)が付属されております。

※カルボール等の散布竿には、付属の延長ホースを先端側に接続してご使用下さい。

横型ジェットポンプ

谷川・小川などの浅瀬での吸水に最適!!



No	商品名称
153	横型ジェットポンプDX(G $\frac{1}{4}$ )
154	横型ジェットポンプ(ホース付)DX(G $\frac{1}{4}$ )
155	横型ジェットポンプP-25DX(G $\frac{1}{4}$ )
156	横型ジェットポンプP-25(ホース付)DX(G $\frac{1}{4}$ )
157	横型ジェットポンプP-40DX(G $\frac{1}{4}$ )
158	横型ジェットポンプP-40(ホース付)DX(G $\frac{1}{4}$ )

• 各吸水ホースの長さは5mです。

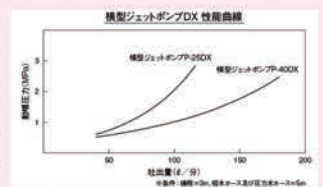

・本カタログに記載の商品は改良のため予告なく変更することがあります。

・商品のご使用に際しては、必ず取扱説明書をご高覧の上、マスク、手袋、防除衣等を着用し、農薬を人体に浴びないよう、又、周囲に飛散しないよう十分注意して作業を行って下さい。

No.	商品コード	商品名	No.
1	132030	ステン畦畔15G型(G1/4)	14000
	132031	ステン畦畔20G型(G3/8)	14000
	132032	ステン畦畔28G型(G3/8)	14500
	132033	ステン畦畔35G型(G1/2)	15000
2	132241	カーボン畦畔15型(G1/4)	18500
	132242	カーボン畦畔20型(G3/8)	18700
	132243	カーボン畦畔35型(G1/2)	21000
3	132035	伸縮畦畔15型(G1/4)	18000
	132036	伸縮畦畔20型(G3/8)	18000
	132037	伸縮畦畔35型(G1/2)	21000
4	141260	キリナシステン畦畔15G型(G1/4)	17000
	141261	キリナシステン畦畔20G型(G3/8)	17500
	141262	キリナシステン畦畔30G型(G1/2)	17500
5	132225	切替ステン畦畔15G型(G1/4)	26000
	132226	切替ステン畦畔20G型(G3/8)	27000
	132227	切替ステン畦畔28G型(G3/8)	27500
	132228	切替ステン畦畔35G型(G1/2)	28000
6	132244	切替畦畔カーボンタイプ15型(G1/4)	34000
	132245	切替畦畔カーボンタイプ20型(G3/8)	35000
	132246	切替畦畔カーボンタイプ28型(G3/8)	36000
	132247	切替畦畔カーボンタイプ35型(G1/2)	37000
7	132229	伸縮切替畦畔15G型(G1/4)	29000
	132230	伸縮切替畦畔20G型(G3/8)	30000
	132231	伸縮切替畦畔28G型(G3/8)	31000
	132232	伸縮切替畦畔35G型(G1/2)	31500
8	131641	アポロ畦畔7-75型(G5/8)	33000
	131642	アポロ畦畔7-90型(G3/4)	35000
9	131134	スライズーム噴口(G1/4)	11000
10	131130	ライトズームN型(G1/4)	8400
11	131132	ライトズーム2000	8600
12	131126	ライトズーム20型DX(G1/4)	9800
	131128	ライトズームSD20型DX(G1/4)	9800
13	131124	ライトズーム3型(G1/4)	7000
14	131133	スーパーライト噴口Ⅱ型(G1/4)	廃盤
15	131135	ライトズームSD-N型(G1/4)	8400
16	132235	ズームミニ	6000
17	132236	ゼットミニ	6000
18	132233	アルミズーム Fタイプ	14000
	132234	アルミゼット Fタイプ	14000
19	131967	アルミズームS70型	7000
	131968	アルミズームS90型	7500
	131969	アルミズームS120型	8400
	131970	アルミズームS180型T-4付	12500
20	131987	マルテズーム70型	11000
	131988	マルテズーム90型	12000
	131989	マルテズーム120型	13000
21	131830	グリーンビーム1型(G1/4)	7200
22	131513	ベットズームP型(G1/4)	6000
23	131640	ミニ畦畔自在ノズル(G1/4)	13000
24	131825	パワフル噴口1型(G1/4)	11200
25	131826	パワフル噴口2型(G3/8)	13500
26	131831	パワフル噴口1型カーボンタイプ(G1/4)	17000
27	131832	パワフル噴口2型カーボンタイプ(G3/8)	19000
28	141131	キリナシ果樹1頭口S型(G1/4)	1350
29	141121	強力キリナシプラ2頭口(G1/4)	2000
30	141122	強力キリナシプラ3頭口(G1/4)	2700
31	141249	キリナシライト2型DX(G1/4)	13800
32	141241	キリナシライト3型(G1/4)	8500
33	141124	キリナシES-PI頭口(G1/4)	1200
34	143411	キリナシES-SD2頭口(G1/4)	1700
35	141125	キリナシESタテ2頭口(G1/4)	3400
36	141126	キリナシESタテ3頭口(G1/4)	4600
	143311	キリナシESスズラン3頭口(G1/4)	5300
	143312	キリナシESスズラン4頭口(G1/4)	7500
	143313	キリナシESスズラン5頭口(G1/4)	9500
37	143314	キリナシESスズラン6頭口(G1/4)	11000
38	142712	キリナシKS-P2頭口(G1/4)	2000

No.	商品コード	商品名	No.
39	142813	キリナシKS立野菜2頭口(G1/4)	2750
40	142814	キリナシKS立野菜3頭口	3600
	143021	キリナシKS茶・野菜3頭口	3600
	143022	キリナシKS茶・野菜4頭口	4900
	143023	キリナシKS茶・野菜5頭口	5900
41	143024	キリナシKS茶・野菜6頭口	7300
42	141226	キリナシ切替噴口P-700型(G1/4)	11500
	141227	キリナシ切替噴口P-900型(G1/4)	12500
	141228	キリナシ切替噴口P-1200型(G1/4)	13500
43	141289	キリナシ切替900型カーボンタイプ(G1/4)	17500
44	141263	切替ステン畦畔11SG型(G1/4)	22500
	141264	切替ステン畦畔14SG型(G3/8)	23500
	141265	切替ステン畦畔21SG型(G3/8)	24500
45	141276	キリナシズームS70型	7500
	141277	キリナシズームS90型	8000
	141278	キリナシズームS120型	8900
46	141282	キリナシゼットS70型	7500
	141283	キリナシゼットS90型	8000
	141284	キリナシゼットS120型	8900
47	141248	ライトズームLD-2型DX(G1/4)	10300
48	141242	ライトズームLD-3型(G1/4)	廃盤
49	141310	ライトズームLD-4型(G1/4)	9100
50	122815	人力用新広角1頭口S型(G1/4)	750
51	122812	人力用新広角2頭口(G1/4)	1300
52	123417	新広角P-1頭口S型(G1/4)	750
53	125128	人力用UL1頭口S型(G1/4)	800
54	125126	人力用UL2頭口(G1/4)	1400
55	121334	花・やさいP-1頭口S型(G1/4)	750
56	121326	花・やさいP-2頭口(G1/4)	2000
57	122913	エースノズル(G1/4)	1300
58	121128	新広角1頭口(G1/4)	1100
59	121127	新広角直1頭口(G1/4)	1000
60	121133	新広角直P-1頭口(G1/4)	700
61	121129	新広角横2頭口(G1/4)	2000
62	121125	新広角タテ2頭口(G1/4)	2450
63	121126	新広角タテ3頭口(G1/4)	3250
64	121324	新広角ブドウ3頭口(G1/4)	3400
65	121322	新広角山梨2頭口(G1/4)	2600
66	121323	新広角山梨3頭口(G1/4)	3400
67	121432	新広角スズラン4頭口(G1/4)	4800
	121433	新広角スズラン5頭口(G1/4)	5800
	121434	新広角スズラン6頭口(G1/4)	7000
	121435	新広角スズラン7頭口(G1/4)	10500
	121436	新広角スズラン8頭口(G1/4)	11500
68	124015	やさいスズラン3頭口(G1/4)	3500
	124016	やさいスズラン4頭口(G1/4)	4500
	124017	やさいスズラン5頭口(G1/4)	5500
	124018	やさいスズラン6頭口(G1/4)	6500
69	123515	両サイドノズル(G1/4)	12800
70	123517	両サイドノズル2型(G1/4)	15500
71	123518	両サイドノズルカーボンタイプ(G1/4)	18000
72	123519	両サイドノズル2型カーボンタイプ(G1/4)	27000
73	191363	カートジェッターS型1輪(G1/4)	67000
74	191364	カートジェッターS型2輪(G1/4)	68500
75	191365	カートジェッターS型3輪(G1/4)	71000
76	125120	ウキアガリタテ2頭口(G1/4)	2600
77	125121	ウキアガリタテ3頭口(G1/4)	3700
78	125130	ウキアガリスズラン3頭口(G1/4)	4500
79	125131	ウキアガリスズラン4頭口(G1/4)	6200
80	125132	ウキアガリスズラン5頭口(G1/4)	7500
81	125133	ウキアガリスズラン6頭口(G1/4)	8800
	125134	ウキアガリスズラン7頭口(G1/4)	10000
82	142102	片持カーボン8頭口(G1/4)キリナシ除草	40000
	142103	片持カーボン9頭口(G1/4)キリナシ除草	41500
	142104	片持カーボン10頭口(G1/4)キリナシ除草	43000

No.	商品コード	商品名	No.
83	142105	中持カーボン16頭口(G3/8)キリナシ除草	71000
	142106	中持カーボン18頭口(G3/8)キリナシ除草	74000
	142107	中持カーボン20頭口(G3/8)キリナシ除草	77000
84	142096	中持カートW型16頭口キリナシ除草(G3/8)	98000
	142097	中持カートW型18頭口キリナシ除草(G3/8)	100000
	142098	中持カートW型20頭口キリナシ除草(G3/8)	105000
	142099	中持カートS型16頭口キリナシ除草(G3/8)	98000
	142100	中持カートS型18頭口キリナシ除草(G3/8)	100000
	142101	中持カートS型20頭口キリナシ除草(G3/8)	105000
85	121332	イチゴセイバーノズル(G1/4)	13500
86	121335	角度調整付イチゴセイバーノズル	16500
87	121336	イチゴセイバー角度調整金具23.5cm	3500
88	753734	クランプ付ベルト(バット付)	1450
89	191368	イチゴカートK型(高設用)(G1/4)	105000
90	191369	イチゴカートD型(土耕用)(G1/4)	100000
91	131518	水田除草用フロアブルノズルⅡ型(G1/4)	3300
92	121144	新広角除草1頭口S型(G1/4)	750
93	121143	サマーラックみえ〜る20型(G1/4)	2600
94	121142	サマーラックみえ〜る30型(G1/4)	2200
95	142068	サマーラックみえ〜る5型(G1/4)	2000
	142069	サマーラックみえ〜る6型(G1/4)	2000
96	142513	人力用キリナシ除草1頭口S型(G1/4)	900
97	142041	キリナシ除草1頭口S型(G1/4)	900
98	142052	キリナシ除草P-2頭口(G1/4)	2000
99	142053	キリナシ除草2頭口(G1/4)	2900
100	142055	キリナシ除草3頭口(G1/4)	3750
101	142057	キリナシ除草4頭口(G1/4)	4900
102	142067	キリナシ除草PS-2頭口(G1/4)	1400
103	151760	ラウンド25人力用みえ〜るカバー(G1/4)	2000
	151761	ラウンド25動力用みえ〜るカバー(G1/4)	2000
104	151762	ラウンドノズル25人力用1頭口S型(G1/4)	900
105	151763	ラウンドノズル25動力用1頭口S型(G1/4)	900
106	151736	ラウンドノズル25動力用P-2頭口(G1/4)	2000
107	151737	ラウンドノズル25動力用2頭口(G1/4)	2900
108	151739	ラウンドノズル25動力用3頭口(G1/4)	3750
109	151741	ラウンドノズル25動力用4頭口(G1/4)	4900
110	451160	背負動噴用ラウンド2頭口(25タイプ)(G1/4)	1400
111	142250	簡易ブームS型13頭口(G1/4)キリナシ除草	61000
	142251	簡易ブームS型15頭口(G1/4)キリナシ除草	65000
	142252	簡易ブームS型17頭口(G1/4)キリナシ除草	67000
112	211364	ブーム用ステン噴管ノズルS15型4頭口(G1/4)	6800
113	211365	ブーム用ステン噴管ノズルS15型5頭口(G1/4)	8100
114	211366	ブーム用ステン噴管ノズルS15型6頭口(G1/4)	9000
115	211367	ブーム用ステン噴管ノズルS15型7頭口(G1/4)	11000
116	121832	新広角茶用4号(G1/4)	4300
	121833	新広角茶用5号(G1/4)	5300
	121834	新広角茶用6号(G1/4)	6300
117	122032	新広角特茶4号(G1/4)	4300
	122033	新広角特茶5号(G1/4)	5300
	122034	新広角特茶6号(G1/4)	6300
118	201114	セラミックタテ2頭口(G1/4)	3200
119	201115	セラミックタテ3頭口(G1/4)	4500
120	202015	マスカット2S型(G1/4)	3500
121	202017	マスカット3S型(G1/4)	5300
122	202016	マスカット2L型(G1/4)	廃盤
123	202018	マスカット3L型(G1/4)	廃盤
124	201333	セラミックスズラン5頭口(G1/4)	9500
125	201334	セラミックスズラン6頭口(G1/4)	11000
126	361122	土壌注入器R型(G1/4)	21000
127	361121	液肥注入器T-10型(G1/4)	21000
128	133001	人力用自在1頭口(G1/4)	1200
129	301154	カルボールG上式6号(G1/4)	5300
	301155	カルボールG上式7号(G1/4)	5800
	301156	カルボールG上式8号(G1/4)	6250
	301157	カルボールG上式9号(G1/4)	6700
	301158	カルボールG上式10号(G1/4)	7000
	301159	カルボールG上式12号(G1/4)	8000

No.	商品コード	商品名	No.
130	301152	カルボールDX6号(G1/4)	6800
	301153	カルボールDX9号(G1/4)	8000
131	301250	カルボールG下式5号(G1/4)	5100
	301251	カルボールG下式6号(G1/4)	5600
	301252	カルボールG下式7号(G1/4)	6000
	301253	カルボールG下式8号(G1/4)	6400
	301254	カルボールG下式9号(G1/4)	6700
132	301811	ニギリ付カーボン30型(G1/4)	4600
	301812	ニギリ付カーボン50型(G1/4)	5400
	301813	ニギリ付カーボン70型(G1/4)	6600
133	301331	アルミノズル底出4号(G1/4)	3500
134	301332	アルミノズル底出5号(G1/4)	3900
135	301333	アルミノズル底出6号(G1/4)	4300
136	321216	ハンドルコックDX(G1/4)	4600
137	321312	三方コック(G1/4)	1800
138	321214	人力用ハンドルコックⅡ型(G1/4)	1700
139	321412	ボールコックΦ 8.5(G1/4)	1000
140	321413	ノンフリーズ弁(G1/4)	廃盤
	321414	ノンフリーズ弁(G3/8)	廃盤
141	311214	人力用ミニクリーナー(G1/4)	750
142	311211	ベストクリーナー(G1/4)	1300
	311213	ベストクリーナー(G3/8)	1500
	311215	ベストクリーナー(G1/2)	3100
143	311540	ライトクリーナーN型(G1/4)	1850
	311542	ライトクリーナーN型(G3/8)	1950
	311544	ライトクリーナーN型(G1/2)	3600
144	311546	ライトクリーナーS型(G1/4)	3000
	311548	ライトクリーナーS型(G3/8)	3200
	311550	ライトクリーナーS型(G1/2)	4300
145	311520	サイクロンクリーナー(G1/4)	2600
	311522	サイクロンクリーナー(G3/8)	2950
146	311526	サイクロンクリーナーⅡ型(G1/4)	2200
	311528	サイクロンクリーナーⅡ型(G3/8)	2400
	311530	サイクロンクリーナーⅡL型(G3/8)	2400
147	311534	サイクロンクリーナーⅢ型(G1/4)	1750
	311536	サイクロンクリーナーⅢ型(G3/8)	1950
	311538	サイクロンクリーナーⅢL型(G3/8)	1950
148	331314	ヨレーズ1G型(G1/4)	1500
149	331223	ヨレーズDX1G型(G1/4)	2000
150	332020	ヨレーズDX-1000G型(G1/4)	3650
	332022	ヨレーズDX-1000G型(G3/8)	4600
	332021	ヨレーズDX-1500G型(G1/4)	4000
	332023	ヨレーズDX-1500G型(G3/8)	5000
151	332019	ヨレーズDX-1000G型(G1/2)	10000
	332024	腰引きヨレーズ(G1/4)	6500
	332025	腰引きヨレーズ(G3/8)	8500
153	341126	横型ジェットポンプDX(G1/4)	8000
154	341127	横型ジェットポンプ(ホース付)DX(G1/4)	15000
155	341128	横型ジェットポンプP-25DX(G1/4)	5900
156	341129	横型ジェットポンプP-25(ホース付)DX(G1/4)	14000
157	341130	横型ジェットポンプP-40DX(G1/4)	7800
158	341131	横型ジェットポンプP-40(ホース付)DX(G1/4)	18200

# 高圧洗浄ガン

## 洗浄作業の省力化に、便利な洗浄ガン

各種産業（土木、建設、車両、船舶、農業、酪農、水産、食品、化学、造園、温泉）に於いての水洗い洗浄、又作業機械の泥落としから、粉塵洗い、汚れ落とし、まで作業内容に合わせて手持ちの洗浄機械、動噴機械にマッチした洗浄ガンの選定が出来ます。

**いずれも高性能の洗浄ガンです。**



万能型洗浄ガン  
**ハリケーン**



中間握りハンドルの前後操作で、直射から煙霧噴射まで無段階で使える。

**超高性能、万能洗浄ガン**

希望小売価格 39,600円+税 No.3440039600

国産にない使いよさ抜群

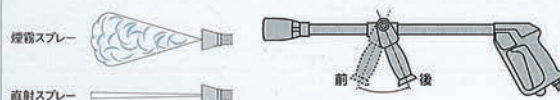

最高圧力 18MPa (180kg/cm<sup>2</sup>)  
最高吐出量 50ℓ/min

セラミックノズル 1.5, 1.8, 2.0, 2.3  
ステンレスノズル 2.5, 2.7, 3.5, 4

## NH-1000



長時間作業に、  
疲れない中間グリップ付き

直射到達距離が大きい。  
広角噴射も自由自在操作が出来る

最高圧力 18MPa (180kg/cm<sup>2</sup>)  
最高吐出量 40ℓ/min

セラミック、ノズル付き  
孔径 1.5、1.8、2.0、2.5、3.0

**土木、建設、現場に最適の洗浄ガン**

希望小売価格 33,000円+税 No.3440033000

## 片手ガン (ハンドガン)

収穫した根菜などの  
泥落とし洗浄にも最適

広角噴射にすれば  
軟弱野菜も洗えます

**片手で使える**



希望小売価格 18,700円+税 No.3440018700

特徴は  
マルチ20と  
同等です。  
(パイプ短タイプ)

## マルチ20



吐出量の小さいポンプに最適

**小形軽量・使いやすさ抜群** (動噴の圧力で使える)

希望小売価格 27,500円+税 No.3440027500

先端ノズルカバー90°回転で  
扇形噴射が無段階調整が出来る。

最高圧力 15MPa (150kg/cm<sup>2</sup>)  
最高吐出量 20ℓ/min

ステンレス、ノズル付き  
孔径 1.2~2.5 (0.1飛び)

ランス長さ、短尺~長尺まで  
オーダー通りに製作可能

防  
除  
部  
品

希望小売価格は税別価格です。





## スライドステン切替畦畔W-17型

2900041950

## 特長

## スライドステン切替畦畔W-24型

2900042630

## スライドステン切替畦畔W-30型

2900042630

## スライドステン切替畦畔W-40型

2900043330

- ・従来の畦畔ノズルを伸縮式にして、さらに飛距離をUPしました。
- ・ノズルの長さが、目的によって自由に変えられるので水田の他にもさまざまな用途に使用可能です。
- ・本体パイプは腐食に強く軽いステンレス製です。



品名	W-17型	W-24型	W-30型	W-40型
全長(mm)/質量(g)	1,573~2,465/1,717	1,573~2,465/1,717	1,573~2,465/1,717	1,573~2,465/1,717
水量(ℓ/min)	1.0MPa	上部14.6 下部14.9	上部20.1 下部20.3	上部28.6 下部23.4
	1.5MPa	上部17.7 下部17.9	上部25.3 下部24.7	上部34.4 下部28.6
到達距離(m)	1.0MPa	上部18.0 下部10.5	上部19.0 下部13.0	上部19.5 下部14.0
	1.5MPa	上部19.0 下部12.0	上部21.0 下部14.0	上部20.0 下部15.0
取付ネジ	G3/8 or G1/4	G3/8	G3/8	G1/2

## スライドライト畦畔S-17型

29000025300

## 特長

## スライドライト畦畔S-24型

29000025300

- ・従来の畦畔ノズルを伸縮式にして、さらに飛距離をUPしました。
- ・ノズルの長さが、目的によって自由に変えられるので水田の他にもさまざまな用途に使用可能です。
- ・本体パイプは腐食に強く軽いステンレス製です。



品名	S-17型	S-24型
全長(mm)/質量(g)	1,098~1,823/920	1,098~1,823/920
水量(ℓ/min)	1.5MPa	17.1
	2.0MPa	19.7
到達距離(m)	1.5MPa	13.0
	2.0MPa	15.0
取付ネジ	G3/8 or G1/4	G3/8

## ミニ遠距離鉄砲

2900015600



品名	ミニ遠距離鉄砲	
全長(mm)/質量(g)	750/680	
水量(ℓ/min)	1.5MPa	8.6~14.0
	2.0MPa	9.8~16.3
到達距離(m)	1.5MPa	6.0~12.5
	2.0MPa	7.0~13.0
取付ネジ	G3/8 or G1/4	

## 超遠距離鉄砲ノズル

2900017400



品名	超遠距離鉄砲ノズル	
全長(mm)/質量(g)	1,065/845	
水量(ℓ/min)	1.5MPa	15.8~27.2
	2.0MPa	18.6~32.0
到達距離(m)	1.5MPa	6.0~14.5
	2.0MPa	7.0~15.5
取付ネジ	G3/8 及び G1/4	

## 畦畔噴口外四連

2900020900



品名	畦畔噴口外四連	
全長(mm)/質量(g)	855/970	
水量(ℓ/min)	1.5MPa	10.0~15.3
	2.0MPa	11.0~17.9
到達距離(m)	1.5MPa	5.0~9.5
	2.0MPa	5.5~10.0
取付ネジ	G3/8 及び G1/4	

## Wミニ鉄砲ノズルW-1

2900013450



品名	Wミニ鉄砲ノズルW-1	
全長(mm)/質量(g)	820/610	
水量(ℓ/min)	1.5MPa	4.4~8.2
	2.0MPa	5.3~9.0
到達距離(m)	1.5MPa	5.0~10.2
	2.0MPa	5.5~10.6
取付ネジ	G1/4	



**フード付ピストル噴口 FS-1**

2900013800

**フード付ピストル噴口 FL-1**

2900015980



品名	FS-1	FL-1
全長(mm)/質量(g)	185/465	350/545
水量(ℓ/min)	1.5MPa 2.0MPa	4.4~6.6 4.9~7.4
到達距離(m)	1.5MPa 2.0MPa	3.6~8.5 5.0~9.0
取付ネジ	G1/4	G1/4

**コルト噴口C-1**

2900009380



品名	コルト噴口C-1
全長(mm)/質量(g)	100/315
水量(ℓ/min)	1.5MPa 2.0MPa
到達距離(m)	1.5MPa 2.0MPa
取付ネジ	G1/4

**コルト噴口C-2**

2900008400



品名	コルト噴口C-2
全長(mm)/質量(g)	250/260
水量(ℓ/min)	1.5MPa 2.0MPa
到達距離(m)	1.5MPa 2.0MPa
取付ネジ	G1/4

**スパウトノズル1型**

2900022200



品名	スパウトノズル1型
全長(mm)/質量(g)	310/574
水量(ℓ/min)	1.5MPa 2.0MPa
到達距離(m)	1.5MPa 2.0MPa
取付ネジ	G1/4

**スパウトノズル2型**

2900022800



品名	スパウトノズル2型
全長(mm)/質量(g)	1,000/770
水量(ℓ/min)	1.5MPa 2.0MPa
到達距離(m)	1.5MPa 2.0MPa
取付ネジ	G1/4

**ピストル噴口ALD**

2900016450



品名	ピストル噴口ALD
全長(mm)/質量(g)	345/525
水量(ℓ/min)	1.5MPa 2.0MPa
到達距離(m)	1.5MPa 2.0MPa
取付ネジ	G1/4

**PCOノズル203S**

2900015500



品名	PCOノズル203S
全長(mm)/質量(g)	150/360
水量(ℓ/min)	1.5MPa 2.0MPa
到達距離(m)	1.5MPa 2.0MPa
取付ネジ	G1/4

**ライフル噴口PN-1**

2900017175



品名	ライフル噴口PN-1
全長(mm)/質量(g)	270/550
水量(ℓ/min)	1.5MPa 2.0MPa
到達距離(m)	1.5MPa 2.0MPa
取付ネジ	G1/4

**ライフル噴口長胴型**

2900022800



品名	ライフル噴口長胴型
全長(mm)/質量(g)	230/780
水量(ℓ/min)	1.5MPa 2.0MPa
到達距離(m)	1.5MPa 2.0MPa
取付ネジ	G1/4

**新鉄砲ノズル**

2900010800



品名	新鉄砲ノズル
全長(mm)/質量(g)	830/590
水量(ℓ/min)	1.5MPa 2.0MPa
到達距離(m)	1.5MPa 2.0MPa
取付ネジ	G1/4

**ミニ鉄砲ノズル**

2900008700



品名	ミニ鉄砲ノズル
全長(mm)/質量(g)	700/445
水量(ℓ/min)	1.5MPa 2.0MPa
到達距離(m)	1.5MPa 2.0MPa
取付ネジ	G1/4

● ● ● 洗 浄 ノ ズ ル ● ● ●

**洗浄ノズルFR-10**

2900013630



品名	洗浄ノズルFR-10
全長(mm)/質量(g)	860/510
水量(ℓ/min)	2.5MPa
取付ネジ	G1/4

最高使用圧力 3.0MPa

**バリアガンG-150**

2900036000



品名	バリアガンG-150
全長(mm)/質量(g)	200/860
水量(ℓ/min)	15.0MPa
取付ネジ	G3/8

最高使用圧力 15.0MPa

**ローターバリアノズルRV-100**

2900050400



品名	ローターバリアノズルRV-100
全長(mm)/質量(g)	800/1,680
水量(ℓ/min)	10.0MPa
取付ネジ	G3/8

最高使用圧力 10.0MPa

**高圧洗浄ノズルSH-20**

2900029350



品名	高圧洗浄ノズルSH-20
全長(mm)/質量(g)	650/1,030
水量(ℓ/min)	10.0MPa
取付ネジ	G1/2

最高使用圧力 10.0MPa

防 除 部 品

# CONBIN Seles Parts

コンバイン用販売部品

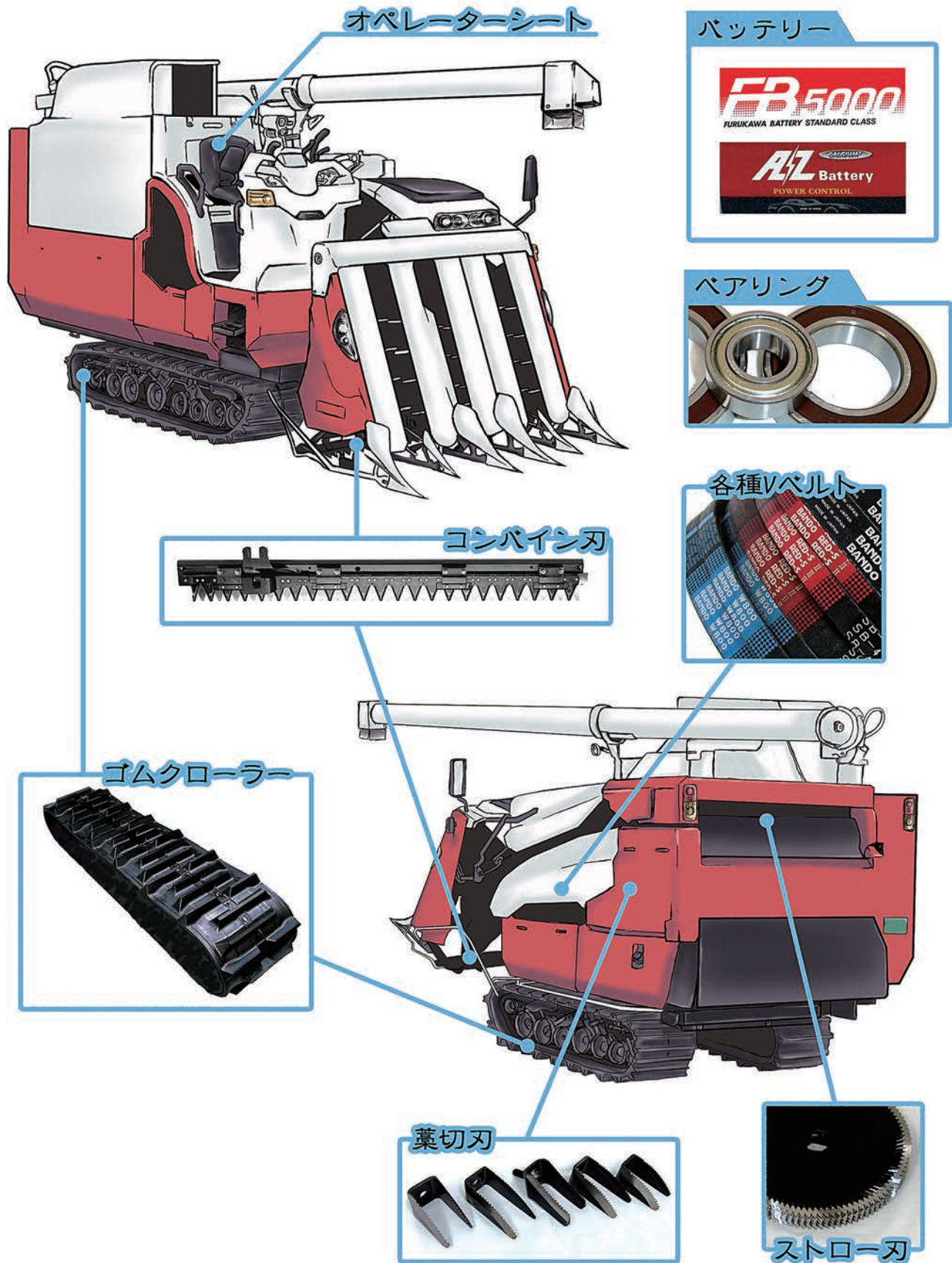

# TRACTOR Seles Parts

トラクター用販売部品

## トラクター用アタッチメント

トラクター用野菜播種機



籾殻散布コンテナ



角型バケット



トラクター用土壌消毒機



トラクターショベル



## オペレーターシート

### エレメント



Vベルト パワーフレックス

### バッテリー

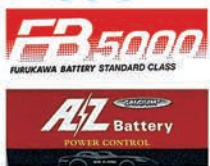

## ライト部品

### ベアリング



### トラクター用タイヤ



### 水田車輪



国営検査合格品



ホワイトロール

バンドー もみすりロール 希望小売価格表

2016年度 (単位: 円/個)

型 式	税別価格	
	型	価格 (円)
統 合	100型	101,550
	大60型	39,230
	中50型	25,650
	中40型	20,790
	中30型	15,110
	新30型	15,270
	小30型	14,420
	小25型	12,460
中50型1セット	大60型1セット	98,070
	100型1セット	253,880
	中50型1セット	64,130
中セキ	100型	101,550
	大60型	39,230
	中50型	25,650
	中40型	20,790
	中30型	15,110
	小30型	14,420
	小25型	12,460
	異径大50型	34,210
	異径小50型	26,750
	異径大40型	27,380
	異径小40型	20,780
	異径大30型	22,670
	異径小30型	17,220
	異径大25型	19,970
	異径小25型	14,910

型 式	税別価格	
	型	価格 (円)
サタケ	100型	101,550
	80型	53,090
	異径大50型	35,900
	異径小50型	27,260
	異径大40型	27,470
	異径小40型	20,880
	100型	101,550
ヤママー協和	60型	39,230
	小40型	21,410
	中35型	18,030
	※ 30型	15,270
	(H)25型	13,760
	小25型	13,500
	異径大50型	48,360
	異径小50型	33,170
	異径大40型	38,460
	異径小40型	25,730
	異径大40型	30,980
	異径小40型	23,540
	異径大30型	31,810
	異径小30型	21,330
	異径大30型	25,440
	異径小30型	19,380

型 式	税別価格	
	型	価格 (円)
スピー異径	大60型	67,860
	小60型	56,470
	大50型	60,200
	小50型	47,940
	(M)大40型	43,230
	(M)小40型	32,850
	(S)大40型	35,780
	(S)小40型	25,730
	(M)大30型	26,880
	(M)小30型	17,770
	シノミヤ	60型
中40型		20,790
中30型		15,110
小30型		14,420
小25型		12,460
ケーオ	60型	39,230
	中50型	25,650
	中40型	20,790
	中30型	15,110
	小30型	14,420

型 式	税別価格	
	型	価格 (円)
大島	小30型	14,420
	小25型	12,460
	新25型	15,050
三菱(サト)	60型	39,230
	中40型	20,790
	※小30型	15,270
	小25型	12,460
瑞光	30型	15,110
	小25型	12,460
ノダ	小30型	14,420
	小25型	12,460

価格表にないサイズでご希望があれば、係員におたずね下さい。

中セキ 異型 50 大 (高耐久) 51,320  
 中セキ 異型 50 小 (高耐久) 40,130



バンドーもみすりロールの特長

- ①耐久力が優れ、長持ちします
- ②最適な硬さで仕上げておりますので、脱ぶ率は優秀です
- ③硬さと弾性が適度に調和していますから、肌ずれ、砕米を最小限におさえます

消費税変更の為、税別価格のみ表記致します。

※文字は統合型が適用できます  
 ※印は統合新30型が適用できます  
 自:自動開閉調整  
 手:手動開閉調整

ペ  
ル  
ト  
ル

**BANDO**

主軸、副軸のロール入替が不要な

**バンドーメンテナンフリーロール**

バンドーメンテナンフリーロールの特徴

1. バンドーメンテナンフリーロールは、主軸用、副軸用同径ですが主軸用のゴム材質を耐摩耗性の良いゴムを採用しておりますので、ロール入替の必要がありません。
2. ロール寿命時の摺りだし玄米量は、標準品のロール入替より1~2割向上しますので使用頻度の多い「一般農家」「カントリーエレベーター」「ライスセンター」には最適です。 ※使用条件により異なる場合があります。
3. ロール入替しなくとも、摺りだし玄米の肌荒れは少なく、品質は変わりません。
4. ロールの変形摩擦が少なく、主軸用、副軸用が同じようにゴムが摩耗します。

メンテナンスフリーロール販売品種

- 統合 100型 (ヤママー、サタケ、井関、クボタに対応)
- 統合 大60型
- 統合 中50型
- 統合 中40型

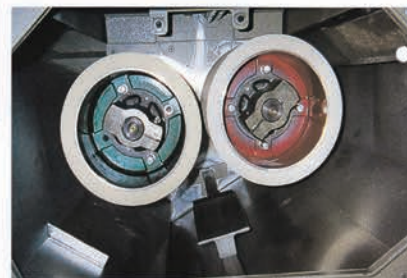

メンテナンスフリーロール適合機種

メーカー名	適合品種と機種 No.		
井関農機株式会社	【統合 100型】 MC10M(V) MG1000	【統合 大60型】 M600 ML(V) MS600 MG600	【統合 中50型】 MS500(CV) MS500(G) MS500(CA) MS510(A) MS0(A)
	【統合 100型】 HPS100BE HPS100CE HPS100 HUI10ND HC10M	【統合 大60型】 HPS60B HPS60F APS60F HPS60E	【統合 中50型】 APS50(A) APS50(CX)(CA) APS500B APS500C SPS55(C/D) GPS550AX GPS550 GPS5000 NPS550 NPS6500
ヤママー農機株式会社	【統合 100型】 AC100FS AC100FG AHP101 NCA10 NCB10	【統合 大60型】 AC-S(F)A(B)(G) KIL60 KIL80 ACH800 K560 AHP60(A) K560 KH80 RH800ADL RH800ADX	
	【統合 100型】 KH1000	【統合 大60型】 KRH-60 MK601K KH600	【統合 中50型】 MK502K MH50

メンテナンスフリーロール (単位: 円/個)  
希望小売価格 (税別)

統合 100	152,330
統合大 60	58,840
統合一 50	38,480
統合一 40	31,190

希望小売価格は税別価格です。

機種別適用表(参考資料)

機種	呼称	
	統合	100型
MC10M(V)	統合	100型
MG1000		
M600		
MG600	統合	大 60型
MIL(V)		
MS600		
M500(CV)		
M50(A)(C)(CA)		
MS500(G)	統合	中 50型
MS510(A)		
M2(E)(K)	統合	大 40型
M400		
M40(A)(C)(CA)(CV)	統合	中 40型
MS400(G)		
MS410(A)		
MPC40(400)(403)(DA)		
M3(E)(K)	統合	大 30型
M3(SE)(SK)		
MPC35(350)(353)(DA)	統合	中 30型
MG3		
M300		
M30(A)(B)(C)(V)	統合	小 30型
MS300(G)		
MS310(A)		
M250		
M25(A)(B)(C)(V)	統合	小 25型
M4K		
MS250(A)		
MX500~507(AM)(X)		
MP(S)50(500)(A)		
MXP50X(500)	井関	異型 50型
MG5DA		
MGP5DA		
MX400~407(AM)(X)		
MXP40A(400)	井関	異型 40型
MG4(DA)		
MP40(450)(A)		
MX300~7(C)(X)(CA)(CA3)(D)		
MG3DA	井関	異型 30型
MXP30(A)V		
MXP35A(300)(350)		
MX250~257(A)(A3)		
MXP25(A)V	井関	異型 25型
MXP250		

機種	呼称	
MK601	統合	大 60型
MK50		
MK501~502	統合	中 50型
MRK503		
MG40A		
MH40	統合	大 40型
HA40吸引型		
NE400~403		
MK40(49年以降)		
MK401~403		
MR403	統合	中 40型
MRK403~404		
MRZ403~404		
MZ401~403		
MK30(49年以降)		
MK301~303	統合	中 30型
ME300~303		
ML30		
MRK303~304	統合	小 30型
MZ301~303		
MRZ303~304		
MY25		
MH25B		
MZ250~253	統合	小 25型
MRZ253		
SL25		
MS50	ノダ	中 50型
MK40(48年以前)	ノダ	中 40型
MK30(48年以前)		
MG30	ノダ	中 30型
MH30(B)		

機種	呼称	
MR600		
MRA600(6000)	統合	大 60型
MRP600		
MA500		
MH50		
ML50		
MR50		
MR500	統合	中 50型
MR500S		
MR501		
MRA501		
MS500		
MRP550Z		
MA400		
MF40		
MFA40		
MH40(B)		
ML40		
MR40	統合	中 40型
MR45		
MR400		
MR450		
MR451		
MRA400		
MRA451		
MRB400(A)		
MD40	統合	小 40型
MS400~401		
MD30		
ML35(351)		
MS350~1(E)		
MF350F		
MY30		
MH30(B)	統合	小 30型
MH301~2		
MA30(300)(A)		
MF(A)30(S)		
MR(A)30(300)(350)		
MRA351		
MRB300(350)(A)		
D-1		
MF25		
MF25S	統合	小 25型
MS250~251		
MD25		
MH250~251		
MS100~101		
25N	大島	新 25型
MA200		
AM-E200		

機種	呼称	
KH100	統合	100型
KRH60		
MK601K	統合	大 60型
KH600		
MH50	統合	中 50型
MK502K		
MH40	統合	大 40型
MK40		
MN40	統合	中 40型
MK402K		
MZ402K(B)		
MN30		
MNS30	統合	中 30型
MK302K		
KCR370		
MK30		
ML30		
MS30	統合	小 30型
MZ301		
MZ302K(B)		
NPS350DXA		
MK25		
MS25	統合	小 25型
MY25		
MZ252K(B)		

機種	呼称	
100-60		
103-60		
107-60		
107V-60		
208-60	スピー	異型 60型
88-60		
MRH-60HP		
228-60		
(V)80-60		
808-60		
100-50		
103-50		
107-50		
107V-50	スピー	異型 50型
208-50		
808-50		
228-50		
100-40		
103-40		
107-40		
201-40		
201S-40		
208-40	スピー	異型 N40型
707-40みずほ		
808-40みずほ		
808-40		
88-N-40		
228-40		
828-40		
MCM400~401		
MCY40A		
MY40		
SY-40	スピー	異型 S40型
MCY401		
Y401		
Y40A		
(V)80-40	スピー	異型 40型
88-40		
(V)80-30		
88-30	スピー	異型 30型
100-30		
103-30		
100-N30		
107-30		
201-S30		
208-30		
808-30		
88N30	スピー	異型 N30型
MCY-30A		
MY30		
Y30A		
ラックス30		
みのりSK30		
228-30		
SK30		
SY30		
MCY-301	スピー	異型 N30型
ラックスA30		
103-30B		
Y301		
ハイラックスM30		
ゆたかSS30(300)	スピー	異型 S30型
M300		
MCM300~301		
(V)80-25		
88-25		
100-25		
103-25	スピー	異型 F25型
AT25		
ラックス(A)25		
ハイラックスL25		
HM25		
SS25		
SP25	スピー	異型 S25型
SS250(MA~MC)		
80-25	スピー	異型 H25型

ペ  
ル  
トル

機種	呼称		
	統合	大	60型
2N6	統合	大	60型
2N63			
2N4			
2N43	統合	中	40型
ME40			
MU400~401Y			
MU40H	統合	小	30型
MAM40(A)			
MAM30(300R)(A)			
HAP30	統合	新	30型
MF30(S)			
MH30			
MU30(S)(H)	統合	中	25型
MU300~301Y			
2NP33			
HAT300	統合	小	25型
MA30			
MT300			
MA25	統合	中	25型
MB25			
ME25			
R250	統合	小	25型
2NS23			
HAP250~280			
HT270~290	統合	小	25型

三菱農機株式会社

機種	呼称		
	統合	大	60型
AC100FIG	統合	大	100型
AC100FIS			
AHP101			
AC60-F2(A)(B)(C)	統合	大	60型
ACH60(600)			
AHP60(A)			
KIH60	統合	中	40型
KIK60			
KIL60(A)			
KS60(600)	統合	大	40型
KS60A			
RHW-60ADL			
RHW600-ADX	統合	中	40型
AK40(A)			
KIH40			
KIK40	統合	中	40型
KIL40(A)			
RH1500			
RH1501D	統合	中	40型
RH1510D			
VH400(40)(A)			
VH350(35)(A)	統合	中	30型
HA30			
HB30			
HM300	統合	新	30型
KIH30			
KIK30			
KIL30	統合	小	40型
KMH30			
KMK30			
KML30(A)(B)(C)	統合	中	30型
KS30			
KS30A			
RH750	統合	小	40型
RH900~901			
RH910(DX)			
RHM30(A)	統合	小	40型
RHM300(A)			
SH300(A)			
SM30(A)(B)	統合	小	40型
SM300(K)			
HB40			
HM400	ヤンマー	小	40型
SM400(A)(K)			
KS40(A)			

ヤンマー株式会社

機種	呼称		
	ヤンマー	中	35型
RH1101(D)	ヤンマー	中	35型
KIH25			
KMH25			
KML25(A)(B)(C)	ヤンマー	小	25型
SH25			
SM25(A)(B)			
SM250(K)	ヤンマー	ヒヤシ	25型
RH600※			
RH650			
RHM25(A)	ヤンマー	異径	50型
RHM250(A)			
RRHW50(A)D(X)			
RRHW500AD(X)	ヤンマー	自動	40型
ACH50(500)			
SH500A			
RHS40AD(L)(X)	ヤンマー	異径	40型
RHW45AD			
RHS400A(DX)			
SH400A	ヤンマー	異径	30型
RHS30A(D)(L)(DL)			
RHS300A(D)			
SH300A	ヤンマー	異径	40型
RHS40D(L)			
RHW45D			
RHS400D	ヤンマー	異径	30型
SH400			
RHS30(D)(L)(DL)			
RHS300(D)	ヤンマー	手動	30型
SH300	ヤンマー	手動	30型

ヤンマー株式会社

※RH600の外径は145mmになります。

機種	呼称		
	統合	大	60型
HPS100(BE)(CE)	統合	大	100型
HU10ND			
HC10M			
HU8	佐竹	中	80型
GPS8000			
HPS60B			
HPS60E	統合	大	60型
HPS60F			
NPS6000			
HPS60FP	統合	中	50型
APS60F			
APS50(A)(CX)(CXA)			
APS500B	統合	中	50型
GPS550X			
GPS5000			
HPS50DS	統合	中	40型
NPS5500(左右ロール)			
NPS550DX(DXA)(M)(AM)			
DW(DWA)(M)(AM)	統合	中	40型
SPS55(C)(D)			
APS40(A)(CX)(CXA)			
HPS40DS	統合	中	40型
GPS450AX			
SPS44(A)(B)(C)(D)			
NPS450DW(DWA)(M)(AM)	統合	中	30型
DX(DXA)(AM)(M)			
SPS33(C)(D)			
APS30(A)(CX)(A)	統合	小	30型
GPS300A			
GPS350(A)(B)(C)			
HPS30(A)(B)(C)	統合	小	25型
NPS350D(DX)(DXA)(M)(TM)(AM)			
(TAM)(XM)(XTM)(XAM)(XATM)			
HPS25(A)(B)(C)	統合	小	25型
APS25(20)A			
GPS250A			
NPS250D(M)(TM)(AM)(ATM)	佐竹	異型	50型
HPS50(A)(B)(C)			
HPS40(A)(B)(C)			

株式会社サタケ

機種	呼称		
	統合	中	40型
AZ40B	統合	中	40型
HR40A			
MA40			
MB40	統合	中	30型
ME4			
MT4			
SA40(B)	統合	中	30型
A3			
SA35B			
AZ30(B)(BE)	統合	小	30型
HR30A			
MA3			
MB30	統合	小	25型
ME3			
MT3			
MS3	統合	小	25型
SA30(B)(BE)			
MA25			
MB25	統合	小	25型
ME25			
MS25			
MT25	統合	小	25型
A25			
AZ25(B)			

株式会社シノミヤ

機種	呼称		
	統合	中	50型
MC50, MK50,	統合	中	50型
MK500, MK503U			
MK40, MK400~3(U)			
MZ402U, MA400	統合	中	30型
MK30, MK302~3U			
BM30A, MK300, MH300			
MA300(350), MZ302U	統合	小	30型
MS30(A~C), MS300			
ハッピー-25			
MZ252U	統合	小	25型
MS250			

ケイオー

※機種別適応表は実績、資料などを基に参考資料として作成しておりますので適合性を保証するものではありません。  
万、サイズ不適合が発生した場合には当該機械メーカー及び代理店にご確認の上、正しいサイズを選定下さいませようお願いします。

ペロ  
ル  
トル

# Vベルト レッドSII



当価格には、消費税は含まれておりません

SAサイズ			SBサイズ			SCサイズ								
在	サイズ	価格/円	在	サイズ	価格/円	在	サイズ	価格/円	在	サイズ	価格/円	在	サイズ	価格/円
○	17~19	1,780		161~164	6,420	○	22~24	2,700	○	155	10,320	△	35~37~39	5,420
○	20~25	1,500	△	165	6,420	○	25~30	2,200	▲	156~159	10,880	◎	40	5,200
◎	26~30	1,510		166~169	6,680	◎	31~35	2,390		160	10,880	△	43	5,200
◎	31~35	1,570	△	170	6,680	◎	36~40	2,590		161~164	11,430	△	44	5,200
◎	36~40	1,620		171~175	7,050	◎	41~45	2,750	△	165	11,430	○	45	4,530
◎	41~45	1,670		176~179	7,230	◎	46~50	2,840		166~169	11,990	△	46	5,630
◎	46~50	1,720		180	7,230	◎	51~55	2,950	▲	170	11,990	△	47	5,630
◎	51~55	1,780	▲	181~185	7,410	◎	56~60	3,170	△	171~175	12,610	△	48	4,900
◎	56~60	1,890		186~190	7,720	◎	61~65	3,400		176~179	12,850	▲	49	5,630
◎	61~65	2,020		191~195	8,040	◎	66~70	3,620	▲	180	12,850	△	50	4,900
○	66~70	2,170		196~200	8,160	○	71~75	3,890		181~185	13,230	○	51~55	5,270
○	71~75	2,280	△	205~207~210	8,840	○	76~80	4,130		186~189	13,730	○	56~60	5,650
○	76~80	2,480	▲	212~214~215	9,210	○	81~85	4,320	▲	190	13,730	○	61~65	6,070
○	81~85	2,630		219~220	9,210	○	86~90	4,530		191~195	14,090	○	66~70	6,420
○	86~90	2,700	△	223~225	9,640	○	91~95	4,730	▲	196~199	14,470	○	71~75	6,810
○	91~95	2,870		229~230	9,640	○	96~100	4,980	▲	200	14,470	○	76~80	7,170
○	96~100	3,060	▲	231~235~240	10,130	◎	101	6,060		205~208~208	15,950	○	81~85	7,550
△	101	3,750	▲	243~245~250	10,570	△	102	5,270	▲	210	15,950	○	86~90	7,910
△	102	3,750	▲	252~255~260	11,070	△	103~104	6,060	▲	215~218~220	16,690	▲	91~95	8,280
○	103~104	3,750				▲	105	5,270		225~228~230	16,690	△	96~100	8,590
▲	105	3,750				△	106~107	6,490		232~235	18,040		101	10,260
△	106~107	3,980				○	108	5,630		238~240	18,040	△	102	10,260
△	108	3,980				△	109	6,490		245~248~250	18,920	▲	103~104	10,260
△	109	3,980				△	110	6,490	▲	255~260	19,530	△	105	8,950
▲	110	3,980				△	111	6,920		265~270	20,390	▲	106~107	10,630
△	111	4,090				△	112	6,010	▲	275~280	21,140	△	108	9,270
	112	4,090				△	113~114	6,920	▲	285~290	22,000		109	10,630
▲	113~114	4,090				△	115	6,920	▲	325		△	110	9,270
○	115	4,090				○	116~117	7,360	▲	360			111	10,930
▲	116~117	4,390				▲	118	7,360				○	112	9,530
▲	118	4,390				▲	119	7,360				△	113~114	10,930
○	119	4,390				◎	120	6,370				△	115	9,530
◎	120	3,810				○	121	7,720				○	116~117	11,370
	121	4,590				△	122	6,680				▲	118	9,890
△	122	4,590				○	123~124	7,720				△	119	11,370
▲	123~124	4,590				○	125	6,680					120	9,890
△	125	4,000				▲	126.127	8,100				△	121	11,920
	126.127	4,820				○	128	8,100					122	10,320
▲	128	4,820				△	129	8,100				△	123~124	11,920
	129	4,820				△	130	8,100				△	125	10,320
△	130	4,200					131	8,590				▲	126.127	12,240
	131~134	5,010				△	132	8,590				△	128	10,630
	135	5,010				△	133~134	8,590					129	12,240
	136~139	5,130				▲	135	8,590					130	12,240
	140	5,130				▲	136~137	8,950					131	12,610
▲	141~144	5,350				▲	138	8,950					132	12,610
	145	5,350					139	8,950				▲	133~134	12,610
△	146~149	5,610				▲	140	8,950					135	12,610
	150	5,610					141~144	9,450				▲	136~137	12,850
	151~154	5,870					145	9,450					138	12,850
△	155	5,870				▲	146~149	9,940				○	139	12,850
	156~159	6,150				△	150	9,940					140	12,850
△	160	6,150				▲	151~154	10,320					141	13,340

ペ  
ル  
トル



# Vベルト W800



当価格には、消費税は含まれておりません

SAサイズ				SBサイズ				SCサイズ						
在	サイズ	価格/円		在	サイズ	価格/円		在	サイズ	価格/円		在	サイズ	価格/円
▲	27~30	3,010		△	27~30	4,390	△	46.5		△	40~44	10,380	155	25,210
△	31~35	3,170		○	31~35	4,750	△	50.5		△	45	9,090	160	26,200
○	36~40	3,210		◎	36~40	5,190	▲	53.5		△	46	11,250	163	31,140
△	41~45	3,340		◎	41~45	5,500					47	11,250	165	27,430
△	46~50	3,430		◎	46~50	5,690					48	9,770	170	27,930
△	51~55	3,550		◎	51~55	5,870				○	49	11,250	174	33,620
	56~60	3,780		◎	56~60	6,310				△	50	9,770	180	30,150
	61~65	4,050		○	61~65	6,810				△	51~55	10,570	188	37,080
	66~70	4,330		○	66~70	7,230				△	56~60	11,310	190	32,380
▲	71~75	4,540		○	71~75	7,790				▲	61~65	12,110	200	34,350
▲	76~80	4,940		△	76~80	8,220				△	66~70	12,850		
	81~85	5,240		△	81~85	8,660				▲	71~75	13,600	△	38
	86~90	5,390		△	86~90	9,090				△	76~80	14,330	△	39
▲	91~95	5,730		○	91~95	9,450				▲	81~85	15,080		
	96~100	6,140		△	96~100	9,940				▲	86~90	15,820		
				○	101	12,110					91~95	16,570		
					102	10,570					96~100	17,180		
					104	12,110					101	20,520		
					105	10,570					102	17,930		
				○	106	12,980					103	20,520		
				△	108	11,250					105	17,930		
				▲	110	11,250					106・107	21,250		
					111	13,840					108	18,540		
				△	112	11,990				▲	110	18,540		
				△	113・114	13,840					112	19,030		
					115	11,990				△	113・114	21,880		
					116	14,720				○	115	19,030		
					118	12,740					116・117	22,740		
					120	12,740					118	19,780		
					121	15,460				△	119	22,740		
				△	122	13,340					120	19,780		
				△	123	15,460				▲	122	20,650		
				○	125	13,340					123・124	23,860		
					126	16,190					125	20,650		
					128	14,090					126・127	24,480		
					130	14,090					128	21,250		
					132	15,080					130	21,250		
					135	15,080				△	131	25,210		
					138	15,700					132	22,000		
					140	15,700				△	134	25,210		
					142	18,920					135	22,000		
					145	16,570					136・137	25,710		
				△	146	19,900					138	22,740		
					150	17,440					139	25,710		
					155	18,170					140	22,740		
					160	19,030					142	23,360		
					165	19,900					144	26,700		
					170	20,770					145	23,360		
					180	22,500					146	27,690		
					190	23,610					148	24,220		
					200	24,970				△	149	27,690		
											150	24,220		
											153	28,680		

ペ  
ル  
トル

# REC ベルト H-PV (コグ)



当価格には、消費税は含まれておりません

SAサイズ			SBサイズ			SCサイズ								
在	サイズ	価格/円	在	サイズ	価格/円	在	サイズ	価格/円	在	サイズ	価格/円	在	サイズ	価格/円
△	22	3,520					22	4,580		75	14,240		29	8,260
▲	23	3,520					23	4,580		76	15,210		30	8,260
△	24	3,520				△	24	4,580		77	15,210		31	9,240
	25	3,520				△	25	4,580		78	15,210		32	9,240
	26	4,200				○	26	5,460		79	15,210		33	9,240
△	27	4,200					27	5,460		80	15,210		34	9,240
	28	4,200				▲	28	5,460					35	9,240
	29	4,200					29	5,460					36	10,640
	30	4,200					30	5,460					37	10,640
	31	4,950				○	31	6,440					38	10,640
	32	4,950					32	6,440					39	10,640
	33	4,950					33	6,440				△	40	10,640
	34	4,950				△	34	6,440				△	41	12,040
	35	4,950				△	35	6,440				△	42	12,040
▲	36	5,700					36	7,410				△	43	12,040
	37	5,700				○	37	7,410					44	12,040
▲	38	5,700				○	38	7,410					45	12,040
△	39	5,700				△	39	7,410					46	13,440
	40	5,700				△	40	7,410					47	13,440
	41	6,450				△	41	8,390					48	13,440
	42	6,450					42	8,390				▲	49	13,440
	43	6,450				△	43	8,390					50	13,440
	44	6,450				△	44	8,390					51	14,840
	45	6,450					45	8,390					52	14,840
	46	7,200				△	46	9,360				△	53	14,840
	47	7,200				△	47	9,360				△	54	14,840
	48	7,200				△	48	9,360				▲	55	14,840
	49	7,200				○	49	9,360					56	16,240
	50	7,200					50	9,360				△	57	16,240
	51	7,950				△	51	10,340				▲	58	16,240
	52	7,950					52	10,340					59	16,240
	53	7,950				▲	53	10,340					60	16,240
	54	7,950					54	10,340					61	17,640
	55	7,950				△	55	10,340					62	17,640
	56	8,700				▲	56	11,310					63	17,640
	57	8,700					57	11,310					64	17,640
	58	8,700					58	11,310					65	17,640
	59	8,700				○	59	11,310					66	19,040
▲	60	8,700					60	11,310					67	19,040
	61	9,450					61	12,290					68	19,040
	62	9,450					62	12,290					69	19,040
	63	9,450					63	12,290					70	19,040
	64	9,450					64	12,290					71	20,440
	65	9,450					65	12,290					72	20,440
	66	10,200					66	13,260					73	20,440
	67	10,200					67	13,260					74	20,440
	68	10,200					68	13,260					75	20,440
	69	10,200					69	13,260					76	21,840
	70	10,200					70	13,260					77	21,840
							71	14,240					78	21,840
							72	14,240					79	21,840
							73	14,240						
							74	14,240						

ペ  
ル  
トル

# Vベルト パワーフレックス



当価格には、消費税は含まれておりません

RPFサイズ(FM型)						RPFサイズ(A型)											
在庫	サイズ	価格/円	在庫	サイズ	価格/円	在庫	サイズ	価格/円	在庫	サイズ	価格/円	在庫	サイズ	価格/円	在庫	サイズ	価格/円
	2225	870		2500	1,390		3210	810		3485	1,560						
	2230	870		2510	1,500		3220	810		3490	1,560						
	2235	870		2520	1,500	▲	3230	870		3495	1,560						
	2240	870		2530	1,500		3235	870		3500	1,560						
	2245	870					3240	870		3510	1,680						
	2250	870					3245	920		3515	1,680						
	2255	870				△	3250	920		3520	1,800						
◎	2260	870					3255	920		3525	1,800						
	2265	870					3260	920		3530	1,800						
○	2270	990					3265	920		3540	1,800						
	2275	870					3270	990		3550	1,910						
△	2280	990					3275	990		3555	1,910						
	2285	990				▲	3280	990		3560	1,910						
	2290	990					3285	990		3565	1,910						
	2295	990					3290	990		3570	1,910						
△	2300	990					3295	990		3575	1,910						
▲	2305	990					3300	1,160		3580	1,910						
△	2310	990					3305	1,160		3585	1,960						
△	2315	990				▲	3310	1,160		3590	1,960						
▲	2320	990					3315	1,160		3600	1,960						
	2325	990					3320	1,160		3605	1,960						
	2330	990					3325	1,160		3615	1,960						
◎	2335	1,100				△	3330	1,160		3650	2,080						
○	2340	1,100					3335	1,270		3660	2,080						
	2345	1,100					3340	1,270		3680	2,180						
▲	2350	1,100					3345	1,270		3730	2,300						
	2355	1,100					3350	1,270									
▲	2360	1,100					3355	1,270									
	2365	1,160					3360	1,270									
▲	2370	1,160					3365	1,270									
△	2375	1,160				△	3370	1,270									
▲	2380	1,160					3375	1,270									
	2385	1,160				△	3380	1,270									
	2390	1,160					3385	1,270									
	2395	1,160					3390	1,270									
▲	2400	1,160					3395	1,330									
	2405	1,220				△	3400	1,330									
○	2410	1,220					3405	1,330									
◎	2415	1,220					3410	1,330									
○	2420	1,220				▲	3415	1,330									
	2425	1,220					3420	1,330									
○	2430	1,220					3425	1,450									
	2435	1,270				▲	3430	1,450									
	2440	1,270					3435	1,500									
	2445	1,270					3440	1,500									
	2450	1,270					3445	1,500									
	2455	1,270				△	3450	1,500									
	2460	1,390					3455	1,560									
	2465	1,390					3460	1,560									
	2470	1,390					3465	1,560									
	2475	1,390					3470	1,560									
	2480	1,390					3475	1,560									
	2490	1,390					3480	1,560									

ベロ  
ル  
トル



6角ベルト AA		
在庫	サイズ	No.
	AA-43三星	4090
	45	3340
	46~50	3440
	51~55	3560
	56~60	3780
	61~65	4040
	66~70	4340
	71~75	4560
	76~80	4960
	81~85	5260
	86~90	5400
	91~95	5740
	96~100	6120
	101	7500
	102	6560
	103・104	7500
	105	6560
	106・107	7960
	108	6960
	109	7960
	110	6960
	111	8180
	112	7100
	113・114	8180
	115	7100
	116・117	8780
	118	7620
	119	8780
	120	7620
	121	9180
	122	8000
	123・124	9180
	125	8000
	126・127	9640
	128	8400
	129	9640
	130	8400
	131~134	10020
	135	8780
	136~139	10260
	140	9000
	141~144	10700
	145	9300
	146~149	11220
	221~230	19280

6角ベルト BB		
在庫	サイズ	No.
	45	5500
	46~50	5680
	51~55	5900
	56~60	6340
	61~65	6800
	66~70	7240
	71~75	7780
	76~80	8260
	81~85	8640
	86~90	9060
	91~95	9460
	96~100	9960
	106・107	12980
	108	11260
	109	12980
	110	11260
	111	13840
	112	12020
	113・114	13840
	115	12020
	116・117	14720
	118	12740
	119	14720
	120	12740
	121	15440
	122	13360
	123・124	15440
	125	13360
	126・127	16200
	128	14100
	129	16200
	130	14100
	131	17180
	132	15100
	133・134	17180
	135	15100
	136・137	17900
	138	15700
	139	17900
	140	15700
	141~144	18900
	145	16560
	146~149	19880
	150	17420
	186~189	27460

Vベルトレッド M型		
在庫	サイズ	No.
	13~19	1650
	20~30	1570
	31~35	1690
	36~40	1740
	41~45	1800
	46~50	1830
	51~55	2050
	56~60	2240
	61~65	2500
	66~70	2750
	71~75	3120
	76~80	3280
	81~90	3670
	91~100	4180



Vベルトスタンダード M型		
在庫	サイズ	No.
	11~19	920
	20~30	770
	31~35	810
	36~40	840
	41~45	880
	46~50	890
	51~55	1140
	56~60	1240
	61~65	1390
	66~70	1530
	71~75	1730
	76~80	1820
	81~90	2040
	91~100	2320

パワーエース		
在庫	サイズ	No.
	3V250	1820
	3V265	1890
	3V280	2010
	3V300	2070
	3V315	2070
	3V335	2070
	3V355	2290
	3V375	2410
	3V400	2410
	3V425	2510
	3V450	2510
	3V475	2600
	3V500	2600
	3V530	2730
	3V560	2730
	3V600	3020
	3V630	3220
	5V670	3340
	5V710	3340
	5V750	3560

ベ  
ル  
トル

当価格には、消費税は含まれておりません

**スペシャルサン平ベルト (JIS 1種相当品)** ロール物…丸耳仕様品 (単位: 円/m)

PLY数 ベルト幅 (mm)	2	3	4	5	6	7	8
20		750					
25		940					
30		1,130					
38		1,400	1,840				
50		1,840	2,390				
63	1,610	2,280	2,980				
75	1,930	2,740	3,620				
90	2,270	3,290	4,280	5,190			
100	2,490		4,640	5,780			
125	3,110		5,780	7,180	8,680		
150	3,710		6,970	8,680	10,370		
175				10,160	11,990	13,940	15,980
200					13,680	15,840	18,000
250						19,760	22,610
300						23,820	27,080
350						27,750	31,680
400							36,290

※当価格には、消費税は含まれておりません。

- (1) カットエッジタイプご指定の場合は、記載金額の10%UP価格で申し受けます。
- (2) エンドレスを行う場合は、エンドレス加工料として当該ベルト3m分の価格を申し受けます。

**サン平ベルト (JIS 2種相当品)** ロール物…丸耳仕様品 (単位: 円/m)

PLY数 ベルト幅 (mm)	2	3	4	5	6	7	8
20		710					
25		750					
30		890					
38		1,130	1,610				
50		1,490	1,930				
63	1,480	1,840	2,400				
75	1,590	2,190	2,830				
90	1,860	2,910	3,430	4,640			
100	2,060		3,710	4,670			
125	2,560		5,160	5,900	7,660		
150	3,370		6,150	7,040	8,330		
175				9,010	9,690	12,390	14,220
200					12,050	12,790	14,760
250						15,980	18,420
300						21,120	22,060
350						24,910	28,290
400							32,230

※当価格には、消費税は含まれておりません。

- (1) カットエッジタイプご指定の場合は、記載金額の10%UP価格で申し受けます。
- (2) エンドレスを行う場合は、エンドレス加工料として当該ベルト3m分の価格を申し受けます。

**アトラス平ベルト (JIS 3種相当品)** ロール物…丸耳仕様品 (単位: 円/m)

PLY数 ベルト幅 (mm)	2	3	4	5	6
20		580			
25		640	960		
30		780	1,110		
38		960	1,250		
50	960	1,240	1,610		
63	1,240	1,530	1,990		
75	1,320	1,840	2,390		
90	1,590	2,190	2,890	3,890	
100	1,750	2,420	3,160	4,430	
125	2,130	3,040	3,970	4,880	6,410
150	2,570	3,620	4,700	6,350	6,970
175	2,980	4,260	5,960	7,460	8,870
200	3,400	4,800	6,920		10,160
250	4,210	6,000			
300	5,020	7,180			
350	6,420	8,390			
400		10,570			
500		13,200			
600		15,840			

※当価格には、消費税は含まれておりません。

- (1) カットエッジタイプご指定の場合は、記載金額の10%UP価格で申し受けます。
- (2) エンドレスを行う場合は、エンドレス加工料として当該ベルト3m分の価格を申し受けます。

**農業用エンドレスベルト** (単位: 円/本)

サイズベルト幅 (mm) × ベルト厚さ (mm) 仕上り寸法長さ (m)	50×3	63×3	75×3	63×4	75×4
3.0	4,670	5,780			
3.5	5,440	6,720			
4.0	6,200	7,720	9,220	10,420	12,130
4.5	6,650	8,120	9,620	10,840	12,530
5.0	7,040	8,730	10,370	11,590	13,540
5.5	7,320	9,220	10,980	12,320	14,630
6.0	7,790	9,830	11,640	13,000	15,580
6.5	8,260	10,490	12,320	13,800	16,390
7.0		11,030	13,070	14,630	17,460
7.5		11,720	13,800	15,440	18,550
8.0		12,250	14,630	16,390	19,640
8.5		12,930	15,160	17,200	20,580
9.0		13,480	15,980	18,000	21,660

※当価格には、消費税は含まれておりません。

\* 在庫・価格に付きましては都度確認をお願い致します。

# 籾摺 籾にやさしい クッションロール

脱皮率、耐久力がグーンとアップ!!  
クッション効果で籾摺音が小さく快適運転!!

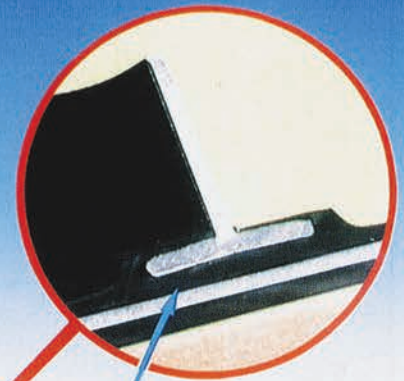
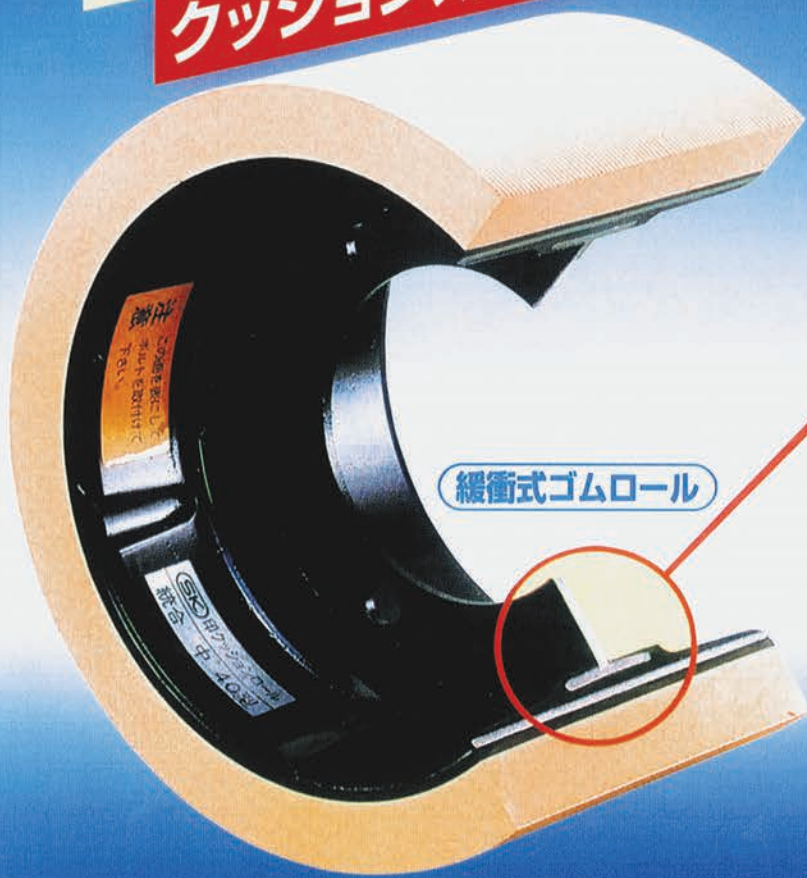

衝撃を吸収するクッション層  
(他ロールには無い部分)

緩衝式ゴムロール



## クッションロールの特長

1. 最後まで弾力性があるため、籾摺俵数もアップする。
2. 碎米及び胴摺の発生が少ない。
3. 脱ぶゴムが1/2以下になってからより一層、クッション効果が発揮されます。

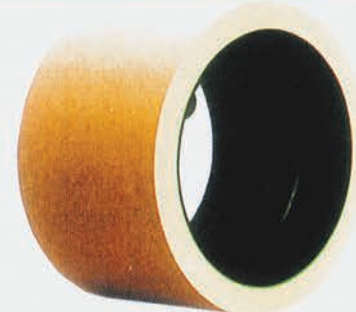

脱ぶ音が小さい(クッション効果) ロール間隙0.6mm以上(締めすぎに注意)

ベロ  
ル  
トル

# 紐摺 クッションロール

## 機種名及び価格表

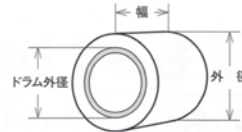

型式	希望小売価格	機種名	幅	外径	ドラム外径		
統合 100	101,200	〔セツタ〕HPS100(BE)(CE). HU10(H)(LPA)(M)(F). HC10(M). 〔ヤンマ〕NCA10. NCB10. AC100(FIG)(FIS). AHP101 AHP101. 〔新田〕HC10(M)(MV). HC100(M)(MW). MG1000. 〔クワ〕MA100	254.0	254.0	206.0		
ゴールド 統合 100	139,000						
統合大 60	39,100	〔新田〕HC6B. M600. MIL(V) 〔クワ〕AM-(1)(2). 〔ヤンマ〕KS(60)(60A)(600). AC60F2(A)(B)(C). KIH60. KIL60A. KIK60. RHW60ADL. RHW600A 〔クワ〕MA-60. 自動4吋. 〔セツタ〕HPS60(B)(E)(F). HU6 HPS-60(E)(B)(F). APS60(F). 〔クワ〕2N6(3)(6)(63) 〔クワ〕MK601K. MK600. 〔新田〕MK-601. 〔新田〕RX-61(A)	152.4	222.0	181.0		
ゴールド 統合大 60	52,200						
統合大 40	43,900	〔新田〕M2(E)(K)(SK). 〔新田〕MH-40. MG-40A. HA-40. 〔クワ〕MH-40. 〔ヤンマ〕KIL-40. KIH-40. KIK-40. AK-40(A). 〔クワ〕2N-(4)(43). 〔クワ〕自動4吋型	101.6	222.0	181.0		
統合中 50	25,520	〔新田〕M50(A)(C)(CA)(CV). M500. MS-(500G)(510A)(520A). 〔新田〕MS-500. ML-50. MH-50. MA-500. MR-(50)(500)(501). 〔新田〕MK-(50)(501)(502). MRK-503. 〔セツタ〕SPS-55(C)(D). APS-50(A)(CX). APS-500(B). HPS-50(DS). GPS-(50)(550)(5000). NPS-(500)(5500). 〔クワ〕MN-50. MH-50. MK502K. 〔クワ〕MC-50. MK-(50)(500)(503U)	127.0	165.0	130.0		
統合中 40	20,750	〔新田〕M40(A)(C)(CA)(CV). M400(V). MS-(400M)(400G)(410)(410A). MPC40(DA) 〔新田〕MK-(40)(401~403). ME-(401~403). MRZ-(403~404). MRK(403~404). MR(403ME)(4002M). ME-400~2(M). MN-40. 〔クワ〕AM-(4)(5)(6)(150)(151)(200)(E400). AM-F4. 〔クワ〕MT-4. ME-4. MA-40. SA-40. MB-40. 自動HR-40A. AZ-40(B). 〔新田〕MH-(40)(40B). ML-(40). MY-40. MA-400. MX-400. MFA-40. MRA-40. MRB-400(A). MR45(450~451). 〔クワ〕ME-40. MU-(40H)(400Y)(401Y). MAM40(A) 〔ヤンマ〕MH-40. RH-(1500)(1501D)(1510D). VH400(A). VH45(A) 〔セツタ〕SPS-44(A)(B)(C)(D). HPS-40(DS)(B). NPS-450.GPS-450(A). APS-40. QPS-450(A). 〔クワ〕MF-40. MN-40.MK-(40)(402K). MZ-402(B)(K)(KB). 〔クワ〕MK-(40)(400)(403U). MS-(400)(402U)	101.6	165.0	130.0		
統合中 35	18,000	〔ヤンマ〕RH-1101. (D)	88.9	165.0	130.0		
統合中 30	15,020	〔新田〕M3(SE)(SK). MPC-(35)(350)(353) 〔セツタ〕SPS-33(C)(D). 〔新田〕MK-(30)(301)(303). ME-(300~303). 〔クワ〕A-3. SA-35(B)(BE) 〔クワ〕MN-30. MNS-30. MK-302K. 〔クワ〕KM-30 〔クワ〕MK-(30)(303U) 〔ヤンマ〕VH(35)(350)	76.2	165.0	130.0		
統合小 30	14,410	〔新田〕ML-(35)(351). MD-30. MS-(350)(351)(300). MF-350F. MY-30. MH-(30)(301)(302). MA-(30)(300). MFA-30. MRA-30. MRB-300. 350(A) 〔新田〕ML-30. MZ-(301~3). MRZ-303~4(M). MRK-303~4(M). 〔クワ〕NS-3. MT-3. ME-3. MA-30. MB-30. SA-30エアバルサ. 自動HR-30A. AZ-30(B)(BE). 〔クワ〕MF-(30)(30S). HAP-30. MU-30(S)(H)MU-(300Y)(301Y). MH-30. 〔クワ〕一糸ホワイトハスラ-3号. 〔ヤンマ〕AM-(30)(E300)(F3). 〔クワ〕MK-30. MS-30. ML-30.MZ-(301)(302K). 〔セツタ〕SPS-33. HPS-30(A)(B)(C). GPS-310. 350(A)(AX)(BX). GPS-300(A)(B)(C)(E)(CA)(CM). APS-30(A)(CX). NPS-350(D)(DX)(DXA). SP-350 〔クワ〕ホームハラ-MS-300. BM-30A. MK-300. MA-300.350. MH-300. MZ-302U. MS-30(A~C)	76.2	153.0	121.0		
統合小 25	12,430	〔新田〕M4K. M25(A)(B)(C)(CV). M250(V). MS-250(A). 〔新田〕D-1.MD-25.MS-(250)(251). MF25(S) 〔セツタ〕HPS-25(A)(B)(C)(CA)(CM). APS-20A~25A. GPS-250(A). NPS-250D. 〔クワ〕MA-25. MB-25. AZ-25(B). A-25. MT-25. ME-25. MS-25. AZ-25(B). 〔新田〕MY-25. MZ-(250~253). MRZ-(253). SL-25. 〔クワ〕2NS-23. HT-270~290. HAP-(250~280). 〔クワ〕心号2号 〔クワ〕MK-25. MS-25. MY-25. MZ-252(K)(B). 〔クワ〕MS-250. MZ-252U. 〔クワ〕AM-E200	63.5	153.0	121.0		
イセキ30A	14,410	M30(A)(B)(C)(CV). M300.MS-300(M)(G). MS-310(A). MS-305(C)	76.2	153.0	121.0		
統合新 30	14,850	〔ヤンマ〕SM-30(A)(B)(C)300M. HB-30. SH-300. KS30(A). KIH-30. KIK-30. KIL-30. KMH-30. HA-30. HM-300. KMX-30. KML30(A)(B)(C)RH-(750)(900)(910). RHM-30(A)300(A). 〔クワ〕MT-300.2NS-23. 2NP-33. MA-30. HAT-300	76.2	153.0	116.0		
大島 N 25	11,640	25N. MS-(100)(101). MA-200(M). MH-250.251	63.5	120.0	91.0		
サタケ 80	53,020	HU-8H. GPS-8000	203.2	222.0	181.0		
サタケ (異径)	大 50	35,860	HPS-50(A)(B)(C)(CA)(CM)	127.0	200.0	166.0	
	小 50	26,180		127.0	170.0	142.0	
	大 40	27,420	HPS-40(A)(B)(C)(CA)(CM)	101.6	200.0	166.0	
	小 40	20,830		101.6	170.0	142.0	
スピー (異径)	N大 40	30,290	201-40. 201S-40. 88-N-40. 100-40. 103-40. 107-40. 208-40. 707-40 みずほ. 808-40 みずほ. 228-40. MU-40. 828-40. 〔クワ〕208-40	101.6	204.0	163.8	
	N小 40	23,000		101.6	166.0	137.0	
	N大 30	18,780	201-30. 210S-30のみ SK-30. SY-30. 808-30. 88-N30. 100-N30. 103-30B. 107-30. 228-30. ラックス. A-30. ラックス-30. MU-30H. MY-30. MCY-30A(301). Y-30A(301). 〔クワ〕208-30	76.2	179.0	145.0	
	N小 30	12,460		76.2	144.0	116.0	
ヤンマー (異径)	大 50	38,940	RHW-50(D)(DL) RHM50D 48,240 RHW-50(DA)(ADX) VH50.500A. DM(P) 127.0 200.0 166.0				
	小 50	30,360	RHS-50(DL) VHX50 VH500 33,100 RHW-50(ADL) RHS-500(A) 127.0 165.0 138.0				
	大 40	30,900	RHW-45(D) 38,340 RHW-45(AD) SH-400A 101.6 200.0 166.0				
	小 40	23,430	RHS-40(D)(DL) 25,630 RHW-40(DA)(ADL) 101.6 165.0 138.0				
	大 30	25,360	RHS-400(D) 31,680 RHW-400(A)(ADX) VH40A~45A 76.2 200.0 166.0				
	小 30	19,300	RHS-30(D)(L) RHS360 21,230 RHW-30(A)(DA)(L)(DL) 76.2 165.0 138.0				
イセキ (異径)	大 50	34,210	MX-500~507(X)(AM) MP-50. MPS-50. MXP-50(X). SPS-500A. MP-500A. MG5. MGP5 127.0 200.0 166.0				
	小 50	26,720		127.0	170.0	138.0	
	大 40	27,170	MX-400~407(X)(AM). MP-40(A) MXP-40(A) MPS-450A. MG4 101.6 200.0 166.0				
	小 40	20,460		101.6	170.0	138.0	
	大 30	22,550	MX-300~307(X)(AM)(CA)(CA3)(D). MXP30(A) V. MXP35(A)(300)(350). MG3 76.2 200.0 166.0				
小 30	17,050		76.2	170.0	138.0		
鋳物	スピー (異径)	大 60	47,600	(V) 80-60. 88-60. 100-60. 103-60. 107(V)-60. 208-60. 808-60. MRH-60P 〔クワ〕208-60 152.4 230.0 187.6			
		小 60	39,600		152.4	185.0	148.0
		大 50	42,200	100-50. 103-50. 107(V)-50. 228-50. 208-50. 808-50. 〔クワ〕208-50 127.0 230.0 187.6			
		小 50	33,500		127.0	185.0	152.6
		S大 40	25,200	SY-40. MY-40. MCY-40(A) 401. MCM-400. 401. Y-40(A) 401 101.6 178.0 145.0			
		S小 40	18,000		101.6	143.0	116.5
	S大 30	24,760	ハイラックスHM-30. SS-30. MCM-300.301. M-300. ゆたか30. ゆたかSS-30. 76.2 143.0 117.5				
	S小 30	16,250		76.2	122.0	94.0	
	ヤンマー(協和小40)	21,500	KIH-40. KS-40(A). HM-400. SM-400(A)(K). HB-40 101.6 153.0 116.0				
	ヤンマー(協和小25)	13,500	KIH-25. KMH-25. KML-25(A)(B)(C). SH-25(A)(B). SM-250(K)M. SM-25(A) 63.5 120.0 116.0				

※上記1個当り希望小売価格 ※上記の価格には消費税が含まれていません。 ※鋳物に関してはクッションではありません。 14-05-E

ペロ  
ル  
トル



# KBL 農業機械部品

2016年4月版

## 農業機械用ゴムクローラ

### 信頼の JLL マーク

KBL農機用クローラは全て JLL マークを刻印しています。  
JLL工法により安定した品質と高耐久性を実現しました。  
ロット管理により安全かつ確実な品質保証をお約束します。

コンバイン用 **26ヶ月または3シーズン保証**

#### JLL工法 (エンドレスワイヤー加工採用)

エンドレス特殊コーティングワイヤー加工により、断裂の大きな原因となっていたワイヤーの接合部をなくし、より耐久性の高いゴムクローラを製造しました。

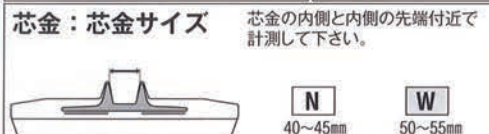
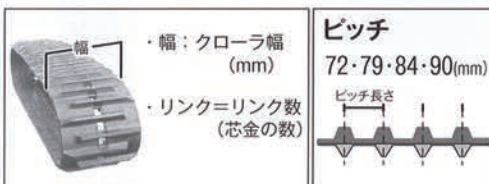

新品ではNが約40mm・Wが約50mmですが交換時期には摩耗のため2~5mm程度広がっています。

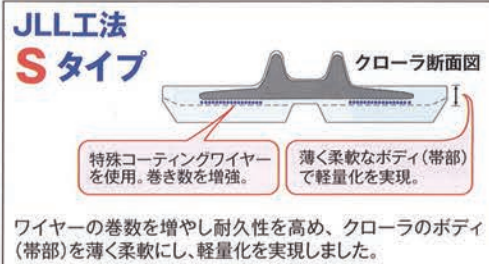

クローラ

### ハーベスタ用クローラ 84ピッチ

幅	ピッチ	リンク	RCコード	希望小売価格(税別)
90	84	24	1824N8	41,000
		25	1825N8	42,000
		26	1826N8	43,000
		27	1827N8	44,000
		28	1828N8	45,000
		29	1829N8	46,000
100	84	27	2027N8	50,000
		28	2028N8	51,000
		29	2029N8	52,000
		30	2030N8	53,000

### コンバイン用クローラ 72ピッチ

幅	ピッチ	リンク	RCコード	希望小売価格(税別)
175	72	38	3338N7	88,000
		39	3339N7	89,000
		40	3340N7	90,000
220	72	38	4038N7	110,000
		39	4039N7	112,000
		42	4042N7	118,000
		44	4044N7	122,000

希望小売価格は税別価格です。



コンバイン用クローラ

79ピッチ

280mm幅

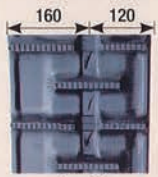

C-off

幅	ピッチ	リンク	RCコード	希望小売価格(税別)
280	79	28	2828N	50,000
		31	2831N	51,000
		32	2832N	52,000
		34	2834N	53,000
		35	2835N	54,000
		38	2838N	58,000
		39	2839N	61,000
		40	2840N	62,000
		42	2842N	63,000

360mm幅

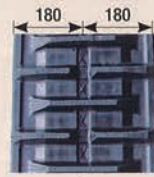

C

幅	ピッチ	リンク	RCコード	希望小売価格(税別)
360	79	33	3633NS	105,000
		34	3634NS	107,000
		35	3635NS	109,000
		38	3638NS	110,000
		39	3639NS	112,000
		40	3640NS	114,000
		42	3642NS	118,000
		44	3644NS	122,000

330mm幅

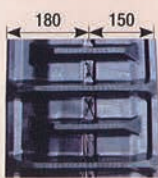

D-off

幅	ピッチ	リンク	RCコード	希望小売価格(税別)
330	79	28	3328NS	67,000
		31	3331NS	75,000
		32	3332NS	78,000
		34	3334NS	80,000
		35	3335NS	83,000
		36	3336NS	86,000
		37	3337NS	88,000
		38	3338NS	89,000
		40	3340NS	91,000
		41	3341NS	93,000
		42	3342NS	95,000
		43	3343NS	98,000

400mm幅



C-off

幅	ピッチ	リンク	RCコード	希望小売価格(税別)
400	79	36	4036NKT	78,000
		38	4038NKT	80,000
		39	4039NKT	82,000
		42	4042NKT	88,000
		44	4044NKT	90,000
		45	4045NKT	92,000

コンバイン用クローラ

84ピッチ

250mm幅



幅	ピッチ	リンク	RCコード	希望小売価格(税別)
250	84	29	2529N8	67,000
		30	2530N8	69,000
		31	2531N8	71,000
		33	2533N8	73,000

幅	ピッチ	リンク	RCコード	希望小売価格(税別)
300	84	28	3028N8S	69,000
		29	3029N8S	71,000
		30	3030N8S	74,000
		31	3031N8S	75,000
		32	3032N8S	77,000
		33	3033N8S	79,000
		35	3035N8S	82,000

350mm幅



C

幅	ピッチ	リンク	RCコード	希望小売価格(税別)
350	84	30	3530N8SR	78,000
		31	3531N8SR	79,000
		32	3532N8SR	81,000
		33	3533N8SR	81,500
		34	3534N8SR	82,000
		37	3537N8SR	94,000
		38	3538N8SR	95,000
		40	3540N8SR	96,000
		41	3541N8SR	100,000
		42	3542N8SR	103,000
		43	3543N8SR	107,000
44	3544N8SR	109,000		

300mm幅



C

幅	ピッチ	リンク	RCコード	希望小売価格(税別)
330	84	29	3329N8SR	75,000
		30	3330N8SR	76,000
		31	3331N8SR	78,000
		32	3332N8SR	79,000
		33	3333N8SR	80,000
		34	3334N8SR	81,000
		35	3335N8SR	83,000
		36	3336N8SR	85,000
		37	3337N8SR	86,000
		38	3338N8SR	89,000
		39	3339N8SR	90,000
		40	3340N8SR	91,000
		41	3341N8SR	92,000
		42	3342N8SR	96,000

400mm幅

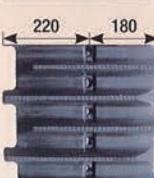

E-off

幅	ピッチ	リンク	RCコード	希望小売価格(税別)
400	84	32	4032N8R	116,000
		33	4033N8R	117,000
		35	4035N8R	119,000
		36	4036N8R	120,000
		37	4037N8R	121,000
		38	4038N8R	122,000
		39	4039N8R	123,000
		40	4040N8R	124,000
		41	4041N8R	125,000
45	4045N8R	129,000		

330mm幅



D-off

420mm幅



D-off

幅	ピッチ	リンク	RCコード	希望小売価格(税別)
420	84	40	4240NS	139,000
		41	4241NS	141,000
		42	4242NS	143,000
		43	4243NS	145,000
		44	4244NS	147,000
		45	4245NS	149,000

ク  
ロ  
ワ  
ー  
ヤ  
ラ

希望小売価格は税別価格です。

コンバイン用クローラ

90ピッチ

330mm幅

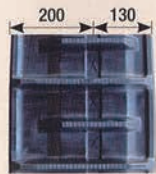

D-off

幅	ピッチ	リンク	RCコード	希望小売価格(税別)
330	90	26	3326N9S	85,000
		28	3328N9S	87,000
		30	3330N9S	89,000
		32	3332N9S	91,000
		34	3334N9S	94,000
		36	3336N9S	97,000
		37	3337N9S	98,000
		39	3339N9S	101,000

360mm幅



D

幅	ピッチ	リンク	RCコード	希望小売価格(税別)
360	90	30	3630N9S	95,000
		32	3632N9S	97,000
		33	3633N9S	98,000
		34	3634N9S	99,000
		35	3635N9S	101,000
		36	3636N9S	102,000
		37	3637N9S	106,000
		38	3638N9S	109,000
		39	3639N9S	112,000
		40	3640N9S	115,000
		42	3642N9S	122,000

330mm幅



A

幅	ピッチ	リンク	RCコード	希望小売価格(税別)
330	90	26	3326N9I	85,000
		27	3327N9I	86,000
		28	3328N9I	87,000
		30	3330N9I	89,000
		32	3332N9I	91,000
		34	3334N9I	94,000
36	3336N9I	97,000		

コンバイン用クローラ

90ピッチ

400mm幅



D-off

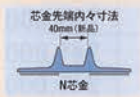

幅	ピッチ	リンク	芯金	RCコード	希望小売価格(税別)
400	90	35	N	4035NS	117,000
		36	N	4036NS	118,000
		38	N	4038NS	121,000
		39	N	4039NS	125,000
		40	N	4040NS	127,000
		41	N	4041NS	130,000
		42	N	4042NS	134,000
		43	N	4043NS	137,000
		44	N	4044NS	139,000
		45	N	4045NS	142,000
		46	N	4046NS	145,000
		47	N	4047NS	151,000
49	N	4049NS	155,000		

400mm幅



B

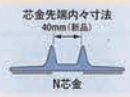

幅	ピッチ	リンク	芯金	RCコード	希望小売価格(税別)
400	90	35	N	4035NJNS	133,000
		36	N	4036NJNS	134,000
		38	N	4038NJNS	136,000
		39	N	4039NJNS	137,000
		40	N	4040NJNS	139,000
		42	N	4042NJNS	143,000

400mm幅



D-off

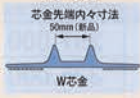

幅	ピッチ	リンク	芯金	RCコード	希望小売価格(税別)
400	90	36	W	4036NWS	118,000
		38	W	4038NWS	121,000
		39	W	4039NWS	125,000
		40	W	4040NWS	127,000
		41	W	4041NWS	133,000
		42	W	4042NWS	134,000
		43	W	4043NWS	137,000
		44	W	4044NWS	139,000
		45	W	4045NWS	142,000
		46	W	4046NWS	145,000
		47	W	4047NWS	151,000

400mm幅



B

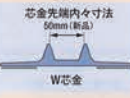

幅	ピッチ	リンク	芯金	RCコード	希望小売価格(税別)
400	90	34	W	4034NJS	132,000
		35	W	4035NJS	133,000
		36	W	4036NJS	134,000
		38	W	4038NJS	136,000
		39	W	4039NJS	137,000
		40	W	4040NJS	139,000
		42	W	4042NJS	143,000
		43	W	4043NJS	147,000
		44	W	4044NJS	151,000
		45	W	4045NJS	152,000
46	W	4046NJS	157,000		

420mm幅

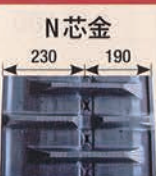

C-off

幅	ピッチ	リンク	芯金	RCコード	希望小売価格(税別)
420	90	49	N	4249NKS	160,000

450mm幅



D

幅	ピッチ	リンク	芯金	RCコード	希望小売価格(税別)
450	90	40	N	4540NI	174,000
		43	N	4543NI	178,000
		44	N	4544NI	180,000
		46	N	4546NI	184,000
		49	N	4549NI	190,000

希望小売価格は税別価格です。



タ  
ク  
ロ  
ー  
イ  
ヤ  
ラ

コンバイン用クローラ



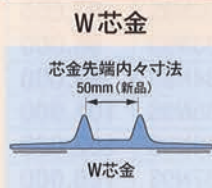

90ピッチ

450mm幅

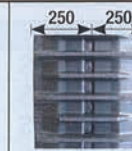

幅	ピッチ	リンク				希望小売価格 (税別)
450	90	40	4540NAS	4540NS		183,000
		42	4542NAS	4542NS		189,000
		43	4543NAS	4543NS	4543NE	193,000
		44	4544NAS	4544NS		196,000
		45	4545NAS	4545NS	4545NE	197,000
		46	4546NAS	4546NS		204,000
		47	4547NAS	4547NS	4547NE	207,000
		48	4548NAS	4548NS	4548NE	213,000
		49		4549NS	4549NE	214,000
		50	4550NAS	4550NS		218,000
		51	4551NAS		4551NE	219,000
		52		4552NS	4552NE	224,000
		55	4555NAS	4555NS		235,000
56	4556NAS	4556NS		236,000		

500mm幅

幅	ピッチ	リンク					希望小売価格 (税別)
500	90	44	5044NAS	5044NS	5044NDS		234,000
		46	5046NAS	5046NS	5046NDS		236,000
		47	5047NAS	5047NS			237,000
		48	5048NAS	5048NS			238,000
		49		5049NS	5049NDS		239,000
		50	5050NAS	5050NS	5050NDS		241,000
		51	5051NAS	5051NS	5051NDS	5051NE	245,000
		52	5052NAS	5052NS	5052NDS	5052NE	249,000
		53	5053NAS	5053NS	5053NDS	5053NE	259,000
		54	5054NAS	5054NS	5054NDS		263,000
		55	5055NAS	5055NS	5055NDS		266,000
		56	5056NAS	5056NS	5056NDS	5056NE	269,000
		57	5057NAS	5057NS	5057NDS		279,000
		58	5058NAS	5058NS	5058NDS	5058NE	288,000
61		5061NS			298,000		

550mm幅



幅	ピッチ	リンク	RCコード	パターン	希望小売価格 (税別)
550	90	51	5551NS	C-off	297,000
		54	5554NS	C-off	325,000
		56	5556NAS	A-off	334,000
			5556NS	C-off	
			5556NE	E-off	
		57	5557NS	C-off	344,000
		58	5558NAS	A-off	348,000
			5558NS	C-off	
			5558NE	E-off	
		60	5560NS	C-off	358,000

希望小売価格は税別価格です。

ク  
ロ  
ー  
ヤ  
ラ

## コンバイン用クローラ 90ピッチ

### ヤンマーGC1000専用



幅	ピッチ	リンク	RCコード	希望小売価格(税別)
550	90	60	5560NSY	440,000

### キセキ Japan 専用



幅	ピッチ	リンク	パターン	RCコード	希望小売価格(税別)
550	90	56	A	5556NI ラグ高45mm	335,000
		56	C	5556NIH ハイラグラグ高65mm	335,000
		58	A	5558NI ラグ高45mm	348,000
		58	C	5558NIH ハイラグラグ高65mm	348,000
600	90	56	A	6056NI	410,000
		58	A	6058NI	425,000

## コンバイン用クローラ 100ピッチ

### 500・600mm幅



幅	ピッチ	リンク	RCコード	希望小売価格(税別)
500	100	54	5054N10	378,000
		57	5057N10	389,000
600	100	64	6064N10	580,000
		70	6070N10	598,000

## クボタコンバインSR・AR・ARN専用ゴムクローラ

幅	ピッチ	リンク	パターン	RCコード	希望小売価格(税別)	適合機種一例
280	79	28		2828N	50,000	SR-J207
		31		2831N	51,000	AR-J211
		34		2834N	53,000	SR-J1.J2.J3.J4.J5. AR-211.213.210. SR-217. ARN-211.214.216.217
		40		2840N	62,000	SR-14.16
		42		2842N	63,000	SR-18.20
330	79	34		3334NKS	57,000	SR-J1.J2.J3.J4.J5 AR-211. 213. 216. 217
		36		3336NKS	59,000	SR-J2.J3.J4.J5.J6.JB4. R-216S. AR-211.213.216.217. ARN-216
		39		3339NKS	83,000	AR-317.RX155.1550.185
		40		3340NKS	91,000	R-218. SR-14.16.165
		42		3342NKS	94,000	SR-18. 20. 195. 215
		44		3344NKS	102,000	SR-21. 23. M20
		45		3345NKS	103,000	SR-M23
360	79	40		3640NKS	98,000	R-218. SR-14.16.165
		42		3642NKS	99,000	SR-18. 20. 195. 215
		44		3644NKS	101,000	SR-21. 23. M20
		45		3645NKS	104,000	SR-M23
400	79	36		4036NKT	78,000	SR-J2.J3.J4.J5.J6.R-216S. AR-211. AR-213.216.217. ARN-211.214.216.217
		38		4038NKT	80,000	SR-J2.J3.J4.J5.J6. AR-211.213.216.217
		39		4039NKT	82,000	AR-320. 323. ARN-317
		42		4042NKT	88,000	SR-14.16.165
		44		4044NKT	90,000	SR-21. 23. M20
		45		4045NKT	92,000	SR-M23
360	90	39		3639NK9S	105,000	AR-320.323. ARN-320.323
		47		3647NK9S	144,000	ARH350.ARN-380. ARH-430

幅	ピッチ	リンク	パターン	RCコード	希望小売価格(税別)	適合機種一例
400	90	37		4037NKS	115,000	AR-218. 221
		39		4039NKS	119,000	AR-317. 320. 323. ARN-320
		46		4046NKS	145,000	AR-326. 330
		46		4046NKWS	145,000	SR-35 ※C-offパターン有(210-190)
420	90	40		4240NKS	133,000	SR-25. 30. 265. 315
		42		4242NKS	136,000	R1-30.301
		43		4243NKS	137,000	SR-25. 30. 265. 315. VY43
		44		4244NKS	138,000	AR-326. 330
		45		4245NKS	139,000	SR-25. 30. 265. 315. SR-M27. M32
		46		4246NKS	141,000	ARN-327.331
		47		4247NKS	143,000	SR-25.30.265.315. M27. M32. AR-335
		48		4248NKS	145,000	AR-335
450	90	46		4546NKS	183,000	SR-40. 50
		50		4550NKS	201,000	SR-35.40.45.50.55.56. AR-48.52.58. ARN-452.460
		56		4556NKS	235,000	SR-50.55.65. AR-60.70. ARN-570
		44		4644NKS	150,000	AR-32
460	90	45		4645NKS	185,000	SR-M27. M32
		46		4646NKS	165,000	AR-32.ARN433
		47		4647NKS	180,000	SR-M27. M32. AR-36. 43
		48		4648NKS	185,000	ARN-438.445
500	90	50		5050NKS	237,000	SR-75. AR-48. 52. 58. ARN-452
		56		5056NKS	247,000	SR-50. 55. 65.75. AR-60. 70. 80. 90 ARN-570.585
550	90	56		5556NKS	255,000	AR-80. 90. 98. ARN-698A

ク  
ロ  
ー  
ヤ  
ラ

希望小売価格は税別価格です。

## クボタコンバインER専用ゴムクローラ

幅	ピッチ	リンク	パターン	RCコード	希望小売価格 (税別)	適合機種一例
300	79	34		3034NER	43,000	ER211.213
330	79	34		3334NER	49,400	ER211.213
		39		3339NER	46,400	ER215.217
		41		3341NER	60,000	ER220
360	90	39		3639N9ER	123,000	ER320.323
		46		4146NER	143,000	ER329.335
410	90	47		4147NER	145,000	ER329.335

幅	ピッチ	リンク	パターン	RCコード	希望小売価格 (税別)	適合機種一例
470	90	48		4748NER	166,000	ER438.447
450	90	50		4550NER	225,000	ER467
		58		4558NER	240,000	ER572
500	90	50		5050NER	250,000	ER456.467
		58		5058NER	276,000	ER572.587
550	90	58		5558NER	296,000	ER587.698.108

## トラクタ用クローラ

### クボタ パワクロ対応

幅	ピッチ	リンク	RCコード	希望小売価格 (税別)	パターン	適合機種一例	
	C-off	330	84	32	3332KP	67,000	JB13, JB14, JB16, JB18, GB180
		330	84	34	3334KP	70,000	KB185, KB205, KB225, GB200, KB20
		330	84	37	3337KP	73,000	GT21
		330	84	39	3339KP	77,000	KT20, KT24, KT27, KT210, KT230, KT235, KT280
		400	90	35	4035KP	99,000	KL25, KL270, KL285
		400	90	38	4038KP	109,000	KL285, KL33, KL330, KL345P
	C-off	400	90	39	4039KP	114,000	GL467
		400	90	40	4040KP	116,000	
		400	90	41	4041KP	117,000	KL285, KL410, KL415
		400	90	42	4042KP	121,000	KL505, KL500
		400	90	43	4043KP	125,000	KL415

一部対応できない機種もあります。

幅	ピッチ	リンク	RCコード	希望小売価格 (税別)	適合機種一例
280	90	50	2850KP	178,000	SMZ76, SMZ85, SMZ95
280	90	56	2856KP	198,000	

幅	ピッチ	リンク	RCコード	希望小売価格 (税別)	適合機種一例
450	90	50	4550KP	195,000	GM73
450	90	56	4556KP	225,000	

### モロオカ・三菱 クローラトラクタ対応

幅	ピッチ	リンク	RCコード	希望小売価格 (税別)	適合機種一例
450	90	60	4560GC	360,000	MKM45, MKM55
450	90	66	4566GC	400,000	GCR55, MKM65, MKM75
450	150	42	4542MK	390,000	MK70, MK80
500	100	62	0782N	520,000	MK50S, MK80
550	110	64	0780N	980,000	ローラグ48mm
		64	0780NH		ハイラグ68mm
600	150	46	0778NLR	675,000	ローラグ45mm
		46	0778NR		ハイラグ78mm
600	150	48	6048MG	1,190,000	ローラグ45mm
600	150	48	0781NR		ハイラグ78mm
750	150	66	0253NR	1,580,000	MK200, MK200S, MK220, MK250, MK300, MK300S

※Hはハイラグパターン

☆装着後100時間以内に再度テンションの張り調整をして下さい。  
 ・年式によってはサイズが異なる場合がありますのでご確認ください。  
 ・掲載機種以外にも適合致しますのでサイズをお知らせください。

### ヤンマー クローラトラクタ対応

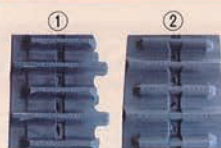

幅	ピッチ	リンク	RCコード	希望小売価格 (税別)	適合機種一例
300	84	44	3044YC	98,000	AC16, AC18
330	84	44	3344YC	114,000	AC21
330	84	46	3346YC	136,000	CT-118, CT-226, CT-230
400	84	46	4046YC	170,000	CT-230
400	84	52	4052YC	186,000	CT-340, CT-401, CT420
450	90	59	0792N	357,000	CT55
		59	0792NH*		
450	90	63	0793N	378,000	CT450, CT550, CT551, CT600, CT651
		63	0793NH*		
450	110	53	0791N	717,000	CT65, CT75
		53	0791NH*		
450	110	56	0794N	708,000	CT650, CT750
		56	0794NH*		
550	110	58	0695N2	678,000	CT80, CT95, CT800, CT850, CT950, CT900, CT1000, CT1050, CT1001
		58	0695N2H*		
550	110	64	0780N	980,000	CT120, MKM120
		64	0780NH*		

クローラ

希望小売価格は税別価格です。

## 運搬車・作業機用ゴムクローラ

芯金レスクローラ装着の機体には適合致しません。



パターンは予告なく変更する場合があります。

幅	ピッチ	リンク	RCコード	パターン	希望小売価格(税別)	幅	ピッチ	リンク	RCコード	パターン	希望小売価格(税別)	幅	ピッチ	リンク	RCコード	パターン	希望小売価格(税別)
100	60	30	1030SK	U	20,000	180	60	55	20075SK	V	58,000	200	72	48	2036SK	X	56,000
100	60	31	1031SK	U	21,000	180	60	56	2007SK	V	59,000	200	72	49	2037SK	X	58,000
100	60	33	1033SK	U	23,000	180	60	58	2008SK	V	61,000	200	72	50	2038SK	X	59,000
100	60	34	1034SK	U	24,000	150	72	28	0704N	W	27,000	230	72	34	2039SK	X	54,000
100	60	36	1036SK	U	26,000	150	72	32	0705N	W	29,000	230	72	42	2040SK	X	61,000
100	60	37	1037SK	U	27,000	180	72	30	20090SK	W	27,000	230	72	43	2041SK	X	62,000
110	60	32	1132SK	U	24,000	180	72	31	2009SK	W	28,000	230	72	44	2042SK	X	63,000
110	60	34	1134SK	U	25,000	180	72	32	2010SK	W	28,500	230	72	46	2044SK	X	66,000
110	60	37	1137SK	U	28,000	180	72	33	2011SK	W	29,000	230	72	48	2046SK	X	68,000
110	60	38	1138SK	U	29,000	180	72	34	2012SK	W	29,500	230	72	50	2048SK	X	70,000
110	60	40	1140SK	U	31,000	180	72	36	2014SK	W	31,000	230	72	52	2050SK	X	74,000
110	60	48	1148SK	U	35,000	180	72	37	2015SK	W	32,000	250	72	39	2055SK	X	77,000
110	60	55	1155SK	U	39,000	180	72	38	2016SK	W	33,000	250	72	40	2056SK	X	78,000
110	60	56	1156SK	U	40,000	180	72	39	2017SK	W	36,000	250	72	41	2057SK	X	79,000
160	60	32	1632SK	T	25,000	180	72	46	1846SK	W	48,000	250	72	42	2058SK	X	80,000
160	60	34	1634SK	T	26,000	180	72	54	1854SK	W	56,000	250	72	43	2059SK	X	81,500
160	60	41	1641SK	T	31,000	190	72	38	2018SK	V	38,000	250	72	44	2060SK	X	83,000
180	60	30	2002SK	V	27,000	190	72	53	20183SK	V	58,000	250	72	45	2061SK	X	85,000
180	60	31	2000SK	V	28,000	200	72	31	20191SK	X	39,500	250	72	46	2062SK	X	87,000
180	60	32	2001SK	V	28,500	200	72	32	2019SK	X	40,000	250	72	47	2063SK	X	88,000
180	60	33	2003SK	V	29,000	200	72	33	2020SK	X	40,500	250	72	48	2064SK	X	89,000
180	60	34	2003SK	V	29,000	200	72	34	2021SK	X	41,000	250	72	49	2065SK	X	92,000
180	60	34	1834SKY	U	29,000	200	72	35	2022SK	X	41,500	250	72	50	2066SK	X	95,000
180	60	35	20035SK	V	29,500	200	72	36	2023SK	X	42,000	250	72	54	2068SK	X	102,000
180	60	35	1835SKY	U	29,500	200	72	37	2024SK	X	43,000	280	72	46	2070SK	Z	110,000
180	60	36	2004SK	V	30,000	200	72	38	2025SK	X	44,000	280	72	48	2072SK	Z	114,000
180	60	37	2005SK	V	30,000	200	72	39	2026SK	X	45,000	280	72	49	2073SK	Z	116,000
180	60	37	1837SKY	V	32,000	200	72	40	2027SK	X	45,500	280	72	51	2075SK	Z	120,000
180	60	38	20039SK	V	31,500	200	72	41	2028SK	X	46,000	280	72	54	2078SK	Z	126,000
180	60	39	2006SK	V	32,000	200	72	42	2029SK	X	47,000	300	72	46	3046N7	Y	120,000
180	60	40	20060SK	V	32,500	200	72	43	2031SK	X	50,000	300	72	50	3050N7	Y	124,000
180	60	41	2080SK	V	33,000	200	72	44	2032SK	X	51,000	300	72	52	3052N7	Y	126,000
180	60	46	2081SK	V	43,000	200	72	46	2034SK	X	53,000	300	72	54	3054N7	Y	128,000
180	60	48	20068SK	V	45,000	200	72	47	2035SK	X	54,000						

SK, SKYタイプでは、幅・ピッチ・リンク数は同一ですが、取付機種が異なります。

## モアー用ゴムクローラ

幅	ピッチ	リンク	RCコード	希望小売価格(税別)	適合機種・仕様
300	72	46	0270N	120,000	共栄社 HM1400 ゼノア ZHM1500
		47	0271N	121,000	ゼノア ZHM1510・1710他
		48	0272N	122,000	シバクラ SH1530他
		51	0273N	125,000	共栄社 HM1550他



## タカキタ グランドエース用 ゴムクローラ



幅	ピッチ	リンク	RCコード	希望小売価格(税別)	適合機種・仕様
400	90	46	RC4046NTH	168,000	SS5020

## 除雪機用ゴムクローラ

芯金レスクローラ装着の機体には適合致しません。

幅	ピッチ	リンク	RCコード	希望小売価格(税別)	幅	ピッチ	リンク	RCコード	希望小売価格(税別)	幅	ピッチ	リンク	RCコード	希望小売価格(税別)
180	60	28	1828SNB	32,000	200	72	38	2038SNB	54,000	250	72	34	2534SNB	70,000
180	60	30	1830SNB	34,000	200	72	42	2042SNB	58,000	250	72	35	2535SNB	70,800
180	60	31	1831SNB	35,000	200	72	46	2046SNB	62,000	250	72	38	2538SNB	73,200
180	60	32	1832SNB	36,000						250	72	40	2540SNB	75,600
										250	72	42	2542SNB	78,000
200	72	27	2027SNB	40,000	230	72	31	2331SNB	58,000	300	72	36	3036SNB2	84,000
200	72	28	2028SNB	41,600	230	72	33	2333SNB	60,000	300	72	38	3038SNB2	87,000
200	72	30	2030SNB	43,600	230	72	34	2334SNB	61,000	300	72	40	3040SNB2	89,000
200	72	31	2031SNB	44,200	230	72	35	2335SNB	61,600	300	72	42	3042SNB2	90,600
200	72	34	2034SNB	50,000	230	72	36	2336SNB	62,200	300	72	44	3044SNB2	92,200
200	72	35	2035SNB	50,600	230	72	37	2337SNB	63,400	300	72	56	3056SNB2	105,000
200	72	36	2036SNB	52,000	230	72	38	2338SNB	64,000					
200	72	37	2037SNB	52,600	230	72	40	2340SNB	66,200					

運搬車・作業機・除雪機用ゴムクローラの保証期間は納入日から起算して、24ヶ月間以内で使用時間500時間以内に限りです。

希望小売価格は税別価格です。

タ  
ク  
ロ  
ー  
ヤ  
ラ

※送料12本以上元払い、並色可。(沖縄・離島を除く)

## 農業機械用塗料スプレー



### 斗セキ

◇ラッカー 420ml 希望小売価格(税別) 1,400

コードNo.: KG0220S ◇ 斗セキ サマーホワイト 純正No.: 1300-958-001-10相当色	代表色 トラクター:TM-TF コンバイン:HA-HF 田植機:PS-PP4
コードNo.: KG0221S ◇ 斗セキ コスモブルー 純正No.: 1300-952-001-10相当色	代表色 トラクター:TA-TA コンバイン:HL-HA 田植機:PS
コードNo.: KG0222S ◇ 斗セキ クリスタルブルー 純正No.: 1300-957-001-10相当色	代表色 トラクター:TF-TG コンバイン:HA 田植機:PS5シリーズ
コードNo.: KG0223S ◇ 斗セキ ネオブルー 純正No.: 1300-985-001-10相当色	代表色 トラクター:AT-TH-TM コンバイン:HF-G-HFC
コードNo.: KG0224S ◇ 斗セキ ミラージュブラック 純正No.: 1300-954-001-10相当色	代表色 トラクター:TU-TF-TA-AT コンバイン:HL-HA-HF-HFG 田植機:PS-PA-PG-PZ
コードNo.: KG0300S ◇ 斗セキ アイボリーホワイト 純正No.: 1300-932-001-10相当色	代表色 トラクター:TU コンバイン:HA 田植機:PA
コードNo.: KG0301S ◇ 斗セキ ダークブラウン(ツヤアリ) 純正No.: 1300-937-001-10相当色	代表色 トラクター:TU コンバイン:HL
コードNo.: KG0302S ◇ 斗セキ アイアンブルー 純正No.: 1300-940-001-10相当色	代表色 トラクター:TU コンバイン:HL 田植機:PC
コードNo.: KG0303S ◇ 斗セキ フラッシュホワイト 純正No.: 1300-953-001-10相当色	代表色 トラクター:TU-TA コンバイン:HL 田植機:PA 乾燥機:GC

### クボタ

◇ラッカー 420ml 希望小売価格(税別) 1,400

コードNo.: KG0290S ◇ クボタ ホワイト白-1号 純正No.: 07935-50008相当色	代表色 コンバイン:R1-SR-M-SR
コードNo.: KG0292S ◇ クボタ ホワイト白-4号 純正No.: 07935-50041相当色	代表色 トラクター:JA-BB-GJ-GT-JB-JL-KT-L1-L-T-X-GB-KB-FT-MZ コンバイン:AR-J-ARH-AR-ER-S-WR-ARH-R1-R-SR-J-SR-M-SR
コードNo.: KG0293S ◇ クボタ ホワイト白-7号 純正No.: 07935-50065相当色	代表色 コンバイン:R1-SR-J-SR-M 田植機:SPA-SPK-SPJ
コードNo.: KG0291S ◇ クボタ ホワイト白-10号 純正No.: 07935-50099相当色	代表色 コンバイン:ARH-AR-J-ARH-AR-ER-WR 田植機:EP-SPD-WP-JC-NSU-SPJ

## 農業機械用塗料スプレー

### ヤンマー

◇ラッカー 420ml 希望小売価格(税別) 1,400

コードNo.: KG0210S ◇ ヤンマー クリームホワイト 純正No.: TOR-9480040相当色	代表色 トラクター:V コンバイン:TC000~
コードNo.: KG0211S ◇ ヤンマー レッド 純正No.: TOR-9480050相当色	代表色 トラクター:VM1300~Fシリーズ-RSシリーズ- USシリーズ コンバイン:TC000~CA全
コードNo.: KG0212S ◇ ヤンマー ネイビーグレー 純正No.: TOR-9480049相当色	代表色 トラクター:F215~ コンバイン:GC322~ 田植機:VP4~
コードNo.: KG0213S ◇ ヤンマー ブラック 純正No.: TOR-94800120相当色	代表色 トラクター:F13~ コンバイン:CT000~CA355 田植機:RM4~
コードNo.: KG0214S ◇ ヤンマー ホワイト 純正No.: TOR-94800140相当色	代表色 トラクター:V コンバイン:CA65~現行 田植機:RM4~現行

### フォード

◇ラッカー 420ml 希望小売価格(税別) 1,400

コードNo.: KG0361S ◇ フォード ブルー旧 純正No.: AC-100相当色	代表色 コードNo.: KG0362S ◇ フォード グレー 純正No.: AC-101相当色
コードNo.: KG0363S ◇ ニューフォードブルー 純正No.: AC-100相当色	

### ニューホランド

◇ラッカー 420ml 希望小売価格(税別) 1,400

コードNo.: KG0364S ◇ ニューホランドグレー 純正No.: AC-120相当色	代表色 コードNo.: KG0365S ◇ ニューホランドブルー 純正No.: AC-150相当色
---	--

### マッセイ・ファーガソン

◇ラッカー 420ml 希望小売価格(税別) 1,400

コードNo.: KG0366S ◇ ニューレッドA 純正No.: XAT504相当色	代表色 コードNo.: KG0367S ◇ ニューグレー 純正No.: XAT505相当色
コードNo.: KG0368S ◇ アブロン 純正No.: XAT505A相当色	

### ジョンディア

◇ラッカー 420ml 希望小売価格(税別) 1,400

コードNo.: KG0369S ◇ グリーン 純正No.: TOR-94800930相当色	代表色 コードNo.: KG0370S ◇ イエロー 純正No.: TOR-94800910相当色
---	--

## 農業機械用塗料スプレー

### クボタ

◇ラッカー 420ml 希望小売価格(税別) 1,400

コードNo.: KG0204S ◇ クボタ レッド赤-1号 純正No.: 07935-50301相当色	代表色 トラクター:JA-BB-GJ-GT-JB-JL-KT-L1-L-T-X-GB-KB-FT-MZ コンバイン:AR-J-ARH-AR-ER-S-WR-ARH-R1-R-SR-J-SR-M-SR 田植機:SPA-SPK-SPJ
コードNo.: KG0201S ◇ クボタ 黄色9号 純正No.: 07935-50025相当色	代表色 トラクター:R1
コードNo.: KG0202S ◇ クボタ ブルー青-9号 純正No.: 07935-50027相当色	代表色 トラクター:R1
コードNo.: KG0203S ◇ クボタ ブルー青-17号 純正No.: 07935-50068相当色	代表色 コンバイン:R1
コードNo.: KG0290S ◇ クボタ ブラック黒-1号 純正No.: 07935-50017相当色	代表色 トラクター:GB-KB-FT-MZ コンバイン:ARH 田植機:EP-SPD-WP-JC-NSU-SPJ-SPA-SPK-SPJ
コードNo.: KG0205S ◇ クボタ ブラック黒-4号 純正No.: 07935-50064相当色	代表色 トラクター:JA-BB-GJ-GT-JB-JL-KT-L1-L-T-X-GB-KB-FT-MZ コンバイン:AR-J-ARH-AR-ER-S-WR-ARH-R 田植機:EP-SPD-WP-JC-NSU-SPJ
コードNo.: KG0206S ◇ クボタ グレー灰-17号 純正No.: 07935-50090相当色	代表色 コンバイン:SR-J-SR-M-SR 田植機:JC
コードNo.: KG0291S ◇ クボタ 緑20号無鉛 純正No.: 07935-50140相当色	代表色 トラクター:KL

### 三菱

◇ラッカー 420ml 希望小売価格(税別) 1,400

コードNo.: KG0230S ◇ 三菱 ホワイトH-MU 純正No.: 0975-0000-160相当色	代表色 コンバイン:MC210~320-MC26G 以降 田植機:MPR45~65(O)-MPR505-MPR605-LVS~6
コードNo.: KG0231S ◇ 三菱 レッドB-C7351 純正No.: 0975-0000-270相当色	代表色 トラクター:MT280X-MT320X 以降 田植機:MPR510-MPR610
コードNo.: KG0232S ◇ 三菱 レッドB-MPR 純正No.: 0975-0000-230相当色	代表色 コンバイン:MC20~24 田植機:MPR40-MPR501-MPR601

### ヤンマー

◇ラッカー 420ml 希望小売価格(税別) 1,400

コードNo.: KG0298S ◇ ヤンマー クリーム 純正No.: TOR-94800210相当色	代表色 トラクター:V コンバイン:CA7~ 田植機:ARP4~
コードNo.: KG0295S ◇ ヤンマー レッド2 純正No.: TOR-94800100相当色	代表色 トラクター:Q83~EG-116~ コンバイン:GC~216~AJ全-AE全
コードNo.: KG0297S ◇ ヤンマー フレインシルバーM2 純正No.: TOR-94800190相当色	代表色 運搬車:MCG
コードNo.: KG0296S ◇ ヤンマー フレインシルバーM 純正No.: TOR-94800160相当色	代表色 運搬車:MCGシリーズ
コードNo.: KG0299S ◇ ヤンマー カムグリーン 純正No.: TOR-94800230相当色	代表色 トラクター:YMシリーズ

## 農業機械用塗料スプレー

### 作業機

◇ラッカー 420ml 希望小売価格(税別) 1,400

コードNo.: KG0301S ◇ IHUスター スプリンググリーン無鉛 純正No.: 99999TR-17相当色	代表色 コードNo.: KG0210 ◇ プラサフグレー 下地塗料
コードNo.: KG0305S ◇ IHUスター ディープグリーン無鉛 純正No.: 99999TR-18相当色	代表色 コードNo.: KG0211 ◇ シャーンブラック 下回り塗料
コードNo.: KG0308S ◇ タカキタ 草雫色 純正No.: 0001-0110-1060相当色	代表色 コードNo.: KG0309S ◇ 耐熱スプレー シルバー
コードNo.: KG0307S ◇ コバシ レッド 純正No.: 0095000相当色	代表色 コードNo.: KG0310S ◇ 耐熱スプレー ブラック
コードNo.: KG0306S ◇ ニプロ レッド 純正No.: 8810-000110相当色	代表色 コードNo.: KG0306R ◇ クリアラッカー

4缶・16缶も受注生産・  
短納期にて別途お受けします。

4缶 ラッカー  
フタル酸  
専用シナー

16缶 ラッカー  
フタル酸  
専用シナー

12本以上元払い(色混合可能)

希望小売価格は税別価格です。

## 農業機械用オペレーターシート

**KG0064NBK** ブラック



●スライドレール付き  
金具取り付けの際は  
スライドレールと  
スライドレールベースを  
取り外して下さい。



●跳ね上げ式シート用 取付金具2種類付属  
●スライドレール取付ボルト間ピッチ  
W180mm×L165mm (M8)

**KG1090K** ブラック



ゆったり大きい背もたれ  
座面サイドの突起で  
しっかりホールド



●跳ね上げ式シート用  
取付金具2種類付属

**KG0064NBK-GR** グレー



取付事例



**KG1090K-GR** グレー



取付事例



商品コード	型式	シート色	寸法	希望小売価格(税別)	機種
KG0064NBK		ブラック	W400mm× H358×D460	14,000	トラクター、田植機、 フォークリフト
KG0064NBK-GR		グレー			

商品コード	型式	シート色	寸法	希望小売価格(税別)	機種
KG1090K		ブラック	W400mm×H400 ×D470	19,500	トラクター、ミニショベル、 フォークリフト
KG1090K-GR		グレー			

### 防振ゴムセット (KG0064NBKシート用)

- 跳ね上げ式シート用防振ゴムセット  
本体2個、M8ナット、ワッシャ付属

商品コード	型式	寸法	希望小売価格(税別)
0064BSU		W30mm×H30 M8×24L	1,500



機種によっては取付に加工が必要になる場合があります。

## LEDライト

12V24V兼用 農業・建設機械に取付可能

### KLED-6

ハイパワーLED 9個搭載 27W  
照射角度35°タイプ  
電波障害対応  
ECM規格  
EN55022B適合  
本体は放熱に  
優れたアルミ製



型式	希望小売価格(税別)
KLED-6	10,000

灯体寸法130×132 光束2500lm

### KLED-EB

ハイパワーLED 5個搭載 15W  
集光スポットタイプ  
前照灯にピッタリ  
本体は放熱に  
優れたアルミ製  
防水防塵規格  
IP68



型式	希望小売価格(税別)
KLED-EB	6,900

灯体寸法139×45 光束1050lm

## 広角レンズタイプLED

トラクタートラックの  
後方にピッタリ

### KLED

LED 5個搭載 15W  
防水防塵規格 IP67



型式	希望小売価格(税別)
KLED	5,000

灯体寸法110×135 光束900lm

### KLED-M

LED 6個搭載 18W  
防水防塵規格 IP67



型式	希望小売価格(税別)
KLED-M	5,000

灯体寸法φ116 光束980lm

## 集光レンズタイプLED

トラクター・  
コンバインの前照灯に

### KLED-2

LED 5個搭載 15W  
防水防塵規格 IP67

型式	希望小売価格(税別)
KLED-2	6,500

灯体寸法110×135 光束900lm



### KLED-5

LED 9個搭載 27W  
防水防塵規格 IP67

型式	希望小売価格(税別)
KLED-5	8,000

灯体寸法117×135 光束1650lm



### KLED-8

LED 16個搭載 48W  
驚異のハイパワー

型式	希望小売価格(税別)
KLED-8	10,000

灯体寸法110×140 色温度6500K



希望小売価格は税別価格です。



## 洗浄ガン

### 洗浄ガン



3/8オスカブラ付き

※使用本機の型式・吐水量・吐水圧をお知らせ下さい

ノズル扇型15°  
1/8NB付

品名	型式	備考	希望小売価格(税別)
ベントランス洗浄ガン	3P-PF22-LB9	ランス長さ900mm(スチール製) ガン本体(21Mpa・25L/h)耐熱150°	25,000

※上記洗浄ガン、標準 NB ノズル 15° 15MPa 2000L/h まで対応付き、その他ノズルは別途御見積となります。

### 洗浄機用ノズル

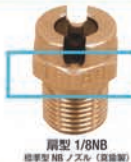

ノズルご注文時はこの部分の番号をお知らせ下さい。  
例 15-80  
15(噴射角度を表しております。0だと直噴)  
80(穴径を表しております。本機の吐水量で変わります。)  
※不明な場合は本機の能力で選別可能です

R1/8(1分)ネジ外径10.5mm  
R1/4(2分)ネジ外径13.8mm

品名	ノズル形状	対応洗浄能力	希望小売価格(税別)
1/8MVNP1568B	扇型15°	吐水量800L/h~1300L/h 吐水圧1MPa~15MPa	2,400
1/8MVNP15124B	扇型15°	吐水量1500L/h~2000L/h 吐水圧1MPa~15MPa	2,400

※上記一般的なノズルですが、その他ノズル御見積させて頂きますので是非お問い合わせください。

### スィベルジョイント



耐久性バツグン。  
錆の発生が少ない真鍮製!!  
ガン根本部分に取り付けて  
ホースねじれを解消!!

型式	ネジ	最高使用圧力	長さ	希望小売価格(税別)
KBJ1/4	R1/4×Rc1/4	21.0MPa	59mm	4,200
KBJ3/8	R3/8×Rc3/8	21.0MPa	66mm	4,700

※上記商品全て運賃別途ご請求となります。

## 洗浄機用ホース

### 洗浄機用ホース



据置型洗浄機



エンジン洗浄機

両端はメス金具が装着されております。  
下記FUタイプ・GUタイプどちらの形状かお知らせ願います。

#### FUタイプ

メス引込みタイプ 上記オスに合う金具形状になります  
※BANZAI-異常-MKなどに使用されるタイプ

#### GUタイプ

メス出っぱりタイプ 上記オスに合う金具形状になります  
※熊本・丸山などに使用されるタイプ

品名	サイズ・長さ	希望小売価格(税別)	備考
1/4(2分) 洗浄機用ホース	1/4×10m	9,500	1/4(2分)ホース内径6mm外径12mm~ ホース耐圧22.5Mpa(229kgf/cm) ホース耐熱(-40°~100°)
	1/4×15m	13,000	
	1/4×20m	17,000	

品名	サイズ・長さ	希望小売価格(税別)	備考
3/8(3分) 洗浄機用ホース	3/8×10m	11,000	3/8(3分)ホース内径10mm外径15.4mm~ ホース耐圧20.7Mpa(211kgf/cm) ホース耐熱(-40°~100°)
	3/8×15m	15,000	
	3/8×20m	18,500	

品名	サイズ・長さ	希望小売価格(税別)	FUタイプ	GUタイプ
延長ジョイント	1/4(2分)	350		
	3/8(3分)	400		

※上記商品全て運賃別途ご請求となります。

## トラクター用チェーン

タ  
ク  
ロ  
ー  
ヤ  
ラ



スプリングバンドは  
別売品です

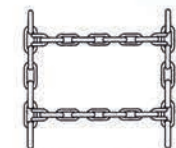

S型 日本製  
サイドφ7×クロスφ10

タイヤサイズ	ラジアル適用	重量kg (ペア)	販売参考価格(税別) (ペア)	スプリング バンド	販売参考価格(税別) (ペア)	通常 在庫品
AGC 6-12		14	18,000	S-10	1,700	※
AGC 6-14		16	22,000	S-12	1,900	
AGC 7-14		17	23,000	S-12	1,900	
AGC 7-16		19	25,800	S-13	2,000	※
AGC 8-16		20	26,100	S-14	2,200	※
AGC 8-18		21	28,500	S-16	2,500	※
AGC 8.3-20	210/95R20	23	31,200	S-17	3,600	※
AGC 8.3-22		25	33,700	S-18	4,200	
AGC 8.3-24		28	38,000	S-20	4,700	※
AGC 9.5-16		24	32,600	S-14	2,200	
AGC 9.5-18		25	33,300	S-16	2,500	
AGC 9.5-20		27	39,000	S-17	3,600	※
AGC 9.5-22		30	40,000	S-20	4,700	※
AGC 9.5-24	250/85R24	32	40,400	S-20	4,700	※
AGC 11.2-24	280/85R24	34	46,700	S-20	4,700	※
AGC 11.2-26		35	48,300	S-23	5,000	
AGC 12.4-24	320/85R24	40	50,400	S-20	4,700	※
AGC 12.4-26		43	51,700	S-24	6,400	
AGC 12.4-28	320/85R28	45	55,600	S-24	6,400	※
AGC 12.4-32	320/85R32	48	59,200			※
AGC 12.4-36	320/85R36	53	65,700			※
AGC 12.4-38	320/85R38	56	69,800			
AGC 13.6-24	340/85R24	44	56,000	S-23	5,000	
AGC 13.6-26		47	59,700	S-24	6,400	※
AGC 13.6-28	340/85R28	50	64,500	S-24	6,400	※
AGC 13.6-36	340/85R36	59	74,400			※
AGC 13.6-38	340/85R38	59	79,800			※

通常在庫品※はご注文状況により、欠品する場合があります。ご理解をお願いします。

希望小売価格は税別価格です。

東日興産株式会社  
**TONICHI KOSAN**  
 アグリカタログ

2016年4月版



タ  
ク  
ロ  
ー  
ヤ  
ラ

■東日興産のゴムクローラはここが違う！

高耐久の  
 エンドレス製法  
 を採用

★当社採用のエンドレス製法による  
 ゴムクローラは2005年の10月より  
 出荷して累計で約180,000本程が  
 市場に流通していますが、  
 切断したり亀裂が入るなど、  
 はく離が原因でのクレームはありません。  
 (2016年3月時点)

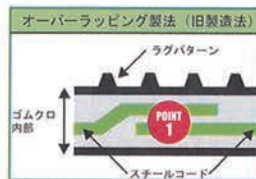

**POINT 1** オーバーラップ（接合部分）。  
 この箇所では前後に引っ張られて  
 はく離したり耐久性が落ちる。

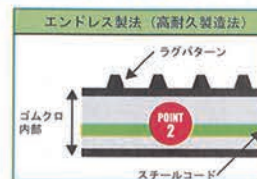

**POINT 2** エンドレス製法は  
 スチールコードの接合部分が無いので  
 左記の様な問題点は起きない。



商品には自信があります。だから2年間保証付き 販売履歴 使用機械により保証内容が異なります。

### クローラーのサイズ確認

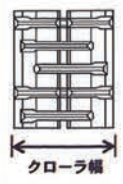

- お使いのゴムクローラーの内側に打刻されているサイズ(幅×ピッチ×コマ数)をご確認をお願いします。
- 打刻が純正品番の場合もありますが、弊社で照合可能な商品もございます。(弊社または販売店で確認してください。)
- 打刻が無い場合は実測をお願いします。

**400 × 90 × 40**

↑ 幅 ↑ ピッチ ↑ コマ数

**330 × 42 × 79.0**

↑ 幅 ↑ コマ数 ↑ ピッチ

**20-72 × 35B × 125**

幅200 ↑ ピッチ72.0 ↑ コマ数25

幅はメーカーによりさまざまですので出来るだけ正確に測定してください。またオフセットタイプの確認も重要です。

ピッチは下記がメインです。下記にないピッチは弊社または販売店で確認下さい。60.0/72.0/79.0/84.0/90.0/100/110/150

コンバインの場合はラグ1つに対して1コマ芯金がある場合が多いです。【測定用紙を用意していますので、弊社または販売店に確認してください。】

### コンバインクローラー芯金サイズ確認方法

- コンバインクローラーには芯金幅が2種類あります。
- 機種や純正品番等で弊社資料がない場合は測定をお願いする場合があります。

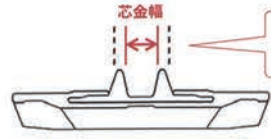

芯金幅

芯金上部の内側を測定してください。

芯金幅の種類

N ← 約40 mm

W ← 約50 mm

# COMBINE コンバインクローラー

## 280mm幅



DS 280幅 79ピッチ		
商品コード	コマ数	標準小売価格
DS287932	32	¥54,000
DS287935	35	¥56,000
DS287938	38	¥59,000
DS287939	39	¥63,000

## 300mm幅



YE 300幅 84ピッチ		
商品コード	コマ数	標準小売価格
YE308428	28	¥71,000
YE308429	29	¥72,000
YE308430	30	¥75,000
YE308431	31	¥76,500
YE308432	32	¥80,000
YE308433	33	¥81,000
YE308435	35	¥87,000



YO 300幅 84ピッチ		
商品コード	コマ数	標準小売価格
YO308428	28	¥71,000
YO308429	29	¥72,000
YO308430	30	¥75,000
YO308431	31	¥76,500
YO308432	32	¥80,000
YO308433	33	¥81,000
YO308435	35	¥87,000

## 330mm幅



YR 330幅 72ピッチ		
商品コード	コマ数	標準小売価格
YR337238	38	¥90,000
YR337239	39	¥91,300



GM 330幅 84ピッチ		
商品コード	コマ数	標準小売価格
GM338429	29	¥78,000
GM338430	30	¥79,000
GM338431	31	¥79,500
GM338432	32	¥80,000
GM338433	33	¥81,500
GM338434	34	¥82,000
GM338435	35	¥84,000
GM338436	36	¥86,500
GM338437	37	¥87,000
GM338438	38	¥91,000
GM338439	39	¥91,500
GM338440	40	¥92,800
GM338441	41	¥94,000
GM338442	42	¥101,000



DN 330幅 79ピッチ		
商品コード	コマ数	標準小売価格
DN337928	28	¥73,000
DN337931	31	¥78,000
DN337932	32	¥79,000
DN337934	34	¥80,000
DN337935	35	¥85,000
DN337936	36	¥89,000
DN337937	37	¥90,000
DN337938	38	¥90,500
DN337939	39	¥93,000
DN337940	40	¥94,000
DN337941	41	¥96,000
DN337942	42	¥96,800
DN337943	43	¥104,000
DN337944	44	¥122,000
DN337945	45	¥126,000



IC 330幅 90ピッチ		
商品コード	コマ数	標準小売価格
IC339026	26	¥88,000
IC339027	27	¥89,000
IC339028	28	¥90,000
IC339030	30	¥90,300
IC339032	32	¥96,000
IC339034	34	¥107,000
IC339036	36	¥113,000

※標準小売価格は税別です

希望小売価格は税別価格です。

クローラー

**350mm幅**



J パターン



F パターン

**CY 350 幅72ピッチ**

商品コード	コマ数	標準小売価格
CY357238	38	¥108,000
CY357239	39	¥110,000

**MM 350 幅84ピッチ**

商品コード	コマ数	標準小売価格
MM358430	30	¥79,500
MM358431	31	¥80,000
MM358432	32	¥83,000
MM358433	33	¥86,000
MM358434	34	¥87,000
MM358435	35	¥94,500
MM358437	37	¥95,000
MM358438	38	¥96,000
MM358440	40	¥97,000
MM358441	41	¥101,000
MM358442	42	¥104,000
MM358443	43	¥112,000
MM358444	44	¥114,000



F パターン

**YA 350 幅90ピッチ**

商品コード	コマ数	標準小売価格
YA359030	30	¥100,000
YA359032	32	¥100,000
YA359033	33	¥103,000
YA359034	34	¥107,000
YA359035	35	¥108,000
YA359036	36	¥109,000
YA359037	37	¥110,000
YA359038	38	¥115,000
YA359039	39	¥119,000
YA359040	40	¥120,000
YA359041	41	¥127,000
YA359042	42	¥128,000
YA359043	43	¥141,000

**360mm幅**



E パターン

**BD 360 幅79ピッチ**

商品コード	コマ数	標準小売価格
BD367933	33	¥107,000
BD367935	35	¥109,000
BD367938	38	¥111,000
BD367939	39	¥118,000
BD367940	40	¥119,000
BD367942	42	¥120,000
BD367944	44	¥126,000



D パターン

**YS 360 幅90ピッチ**

商品コード	コマ数	標準小売価格
YS369030	30	¥98,000
YS369031	31	¥99,000
YS369032	32	¥99,000
YS369033	33	¥100,000
YS369034	34	¥101,000
YS369035	35	¥103,000
YS369036	36	¥104,000

**400mm幅**



OE パターン

**DL 400 幅79ピッチ**

商品コード	コマ数	標準小売価格
DL407934	34	¥77,000
DL407935	35	¥78,000
DL407936	36	¥79,000
DL407938	38	¥148,500
DL407939	39	¥152,000
DL407940	40	¥163,000
DL407942	42	¥172,000
DL407944	44	¥180,000



F パターン

**QY<sub>Nタイプ</sub> 400 幅90ピッチ**

商品コード	コマ数	標準小売価格
QY409035	35	¥120,000
QY409036	36	¥121,000
QY409038	38	¥122,000
QY409039	39	¥127,000
QY409040	40	¥128,000
QY409042	42	¥135,000
QY409043	43	¥139,000
QY409044	44	¥140,000
QY409045	45	¥143,000
QY409046	46	¥147,000
QY409047	47	¥155,000

**NEW!**



OE パターン

**IH 400 幅84ピッチ**

商品コード	コマ数	標準小売価格
IH408432	32	¥119,000
IH408433	33	¥120,000
IH408435	35	¥121,000
IH408436	36	¥122,000
IH408437	37	¥123,000
IH408438	38	¥123,000
IH408439	39	¥124,000
IH408440	40	¥125,000
IH408441	41	¥126,000
IH408445	45	¥130,000



F パターン

**QB<sub>Wタイプ</sub> 400 幅90ピッチ**

商品コード	コマ数	標準小売価格
QB409036	36	¥121,000
QB409038	38	¥122,000
QB409039	39	¥127,000
QB409040	40	¥128,000
QB409041	41	¥134,000
QB409042	42	¥135,000
QB409043	43	¥139,000
QB409044	44	¥140,000
QB409045	45	¥143,000
QB409046	46	¥147,000
QB409047	47	¥155,000
QB409052	52	¥160,000



OJ パターン

**GY 400 幅84ピッチ**

商品コード	コマ数	標準小売価格
GY408432	32	¥119,000
GY408433	33	¥120,000
GY408435	35	¥121,000
GY408436	36	¥122,000
GY408437	37	¥123,000
GY408438	38	¥123,000
GY408440	40	¥125,000
GY408441	41	¥126,000
GY408445	45	¥130,000

※標準小売価格は税別です

希望小売価格は税別価格です。

ク  
ロ  
ー  
ヤ  
ラ

# COMBINE コンバインクローラ

## 400mm幅



### BN<sub>Nタイプ</sub> 400幅90ピッチ

商品コード	コマ数	標準小売価格
BN409034	34	¥135,000
BN409035	35	¥136,000
BN409036	36	¥137,000
BN409038	38	¥138,000
BN409039	39	¥139,000
BN409040	40	¥140,000
BN409042	42	¥146,000
BN409043	43	¥148,000
BN409044	44	¥153,000
BN409045	45	¥154,000
BN409046	46	¥158,000
BN409047	47	¥168,000



### KH 400幅90ピッチ

商品コード	コマ数	標準小売価格
KH409030	30	¥118,300
KH409032	32	¥126,200
KH409034	34	¥134,000
KH409035	35	¥138,000
KH409036	36	¥147,000
KH409038	38	¥160,000
KH409039	39	¥168,000
KH409040	40	¥173,000
KH409042	42	¥180,000
KH409043	43	¥184,000
KH409044	44	¥186,000
KH409045	45	¥187,000
KH409046	46	¥188,000
KH409049	49	¥170,000



### BW<sub>Wタイプ</sub> 400幅90ピッチ

商品コード	コマ数	標準小売価格
BW409034	34	¥135,000
BW409035	35	¥136,000
BW409036	36	¥137,000
BW409038	38	¥138,000
BW409039	39	¥139,000
BW409040	40	¥140,000
BW409042	42	¥146,000
BW409043	43	¥148,000
BW409044	44	¥153,000
BW409045	45	¥154,000
BW409046	46	¥158,000
BW409047	47	¥168,000

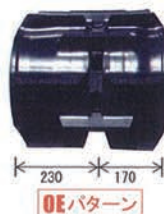

### KM 400幅90ピッチ

商品コード	コマ数	標準小売価格
KM409040	40	¥173,000
KM409042	42	¥180,000
KM409043	43	¥184,000
KM409044	44	¥186,000
KM409045	45	¥187,000
KM409046	46	¥188,000
KM409049	49	¥170,000

## 420mm幅



### TC 420幅84ピッチ

商品コード	コマ数	標準小売価格
TC428440	40	¥141,000
TC428441	41	¥142,000
TC428442	42	¥144,000
TC428443	43	¥147,000
TC428444	44	¥148,000
TC428445	45	¥151,000



### RS 420幅90ピッチ

商品コード	コマ数	標準小売価格
RS429035	35	¥135,000
RS429038	38	¥136,800
RS429042	42	¥160,000
RS429049	49	¥170,000



### KB 420幅84ピッチ

商品コード	コマ数	標準小売価格
KB428440	40	¥154,000
KB428441	41	¥156,200
KB428442	42	¥158,400
KB428443	43	¥161,000
KB428444	44	¥163,000
KB428445	45	¥165,000



### KC 420幅90ピッチ

商品コード	コマ数	標準小売価格
KC429038	38	¥163,000
KC429039	39	¥177,000
KC429041	41	¥187,000
KC429042	42	¥190,000

## 450mm幅

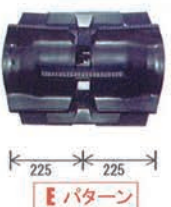

### SQ<sub>Nタイプ</sub> 450幅90ピッチ

商品コード	コマ数	標準小売価格
SQ459040	40	¥185,000
SQ459042	42	¥192,000
SQ459043	43	¥195,000
SQ459044	44	¥197,000
SQ459045	45	¥198,000
SQ459046	46	¥205,000
SQ459047	47	¥208,000
SQ459048	48	¥214,000
SQ459049	49	¥216,000
SQ459050	50	¥220,000
SQ459051	51	¥223,000
SQ459052	52	¥225,000
SQ459055	55	¥235,000
SQ459056	56	¥238,000



### SB<sub>Wタイプ</sub> 450幅90ピッチ

商品コード	コマ数	標準小売価格
SB459040	40	¥185,000
SB459042	42	¥192,000
SB459043	43	¥195,000
SB459044	44	¥197,000
SB459045	45	¥198,000
SB459046	46	¥205,000
SB459047	47	¥208,000
SB459048	48	¥214,000
SB459049	49	¥216,000
SB459050	50	¥220,000
SB459051	51	¥223,000
SB459052	52	¥225,000
SB459055	55	¥235,000
SB459056	56	¥238,000

※標準小売価格は税別です

希望小売価格は税別価格です。

クローラ

**450mm幅**



UR 450幅 90°ピッチ		
商品コード	コマ数	標準小売価格
UR459040	40	¥187,000
UR459042	42	¥193,000
UR459043	43	¥195,000
UR459044	44	¥198,000
UR459045	45	¥199,000
UR459046	46	¥205,000
UR459047	47	¥209,000
UR459048	48	¥214,000
UR459049	49	¥216,000
UR459050	50	¥219,000
UR459051	51	¥220,000
UR459052	52	¥225,000
UR459055	55	¥237,000
UR459056	56	¥238,000



UW 450幅 90°ピッチ		
商品コード	コマ数	標準小売価格
UW459040	40	¥187,000
UW459042	42	¥193,000
UW459043	43	¥195,000
UW459044	44	¥198,000
UW459045	45	¥199,000
UW459046	46	¥205,000
UW459047	47	¥209,000
UW459048	48	¥214,000
UW459049	49	¥216,000
UW459050	50	¥219,000
UW459051	51	¥220,000
UW459052	52	¥225,000
UW459055	55	¥237,000
UW459056	56	¥238,000

**500mm幅**



UB 500幅 90°ピッチ		
商品コード	コマ数	標準小売価格
UB509044	44	¥237,000
UB509046	46	¥238,000
UB509047	47	¥239,000
UB509048	48	¥240,000
UB509049	49	¥241,000
UB509050	50	¥242,000
UB509051	51	¥247,000
UB509052	52	¥250,000
UB509053	53	¥260,000
UB509054	54	¥265,000
UB509055	55	¥267,000
UB509056	56	¥270,000
UB509057	57	¥285,000
UB509058	58	¥295,000
UB509061	61	¥315,000



DF 500幅 90°ピッチ		
商品コード	コマ数	標準小売価格
DF509044	44	¥241,000
DF509046	46	¥242,000
DF509047	47	¥243,000
DF509048	48	¥244,000
DF509049	49	¥245,000
DF509050	50	¥246,000
DF509051	51	¥247,000
DF509052	52	¥252,000
DF509053	53	¥262,000
DF509054	54	¥266,000
DF509055	55	¥269,000
DF509056	56	¥272,000
DF509057	57	¥286,000
DF509058	58	¥290,000
DF509061	61	¥315,000



YW 500幅 90°ピッチ		
商品コード	コマ数	標準小売価格
YW509044	44	¥241,000
YW509046	46	¥242,000
YW509047	47	¥243,000
YW509048	48	¥244,000
YW509049	49	¥245,000
YW509050	50	¥246,000
YW509051	51	¥247,000
YW509052	52	¥252,000
YW509053	53	¥262,000
YW509054	54	¥266,000
YW509055	55	¥269,000
YW509056	56	¥272,000
YW509057	57	¥286,000
YW509058	58	¥290,000
YW509061	61	¥315,000



KA 500幅 100°ピッチ		
商品コード	コマ数	標準小売価格
KA501054	54	¥380,000
KA501057	57	¥390,000

**550mm幅**

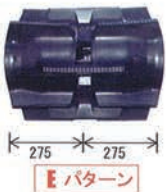

DA 550幅 90°ピッチ		
商品コード	コマ数	標準小売価格
DA559050	50	¥298,000
DA559051	51	¥300,000
DA559054	54	¥332,000
DA559055	55	¥336,000
DA559056	56	¥338,000
DA559057	57	¥346,000
DA559058	58	¥350,000
DA559060	60	¥370,000



DK 550幅 90°ピッチ		
商品コード	コマ数	標準小売価格
DK559051	51	¥300,000
DK559054	54	¥332,000
DK559055	55	¥336,000
DK559056	56	¥338,000
DK559057	57	¥346,000
DK559058	58	¥350,000
DK559060	60	¥370,000



DW 550幅 90°ピッチ		
商品コード	コマ数	標準小売価格
DW559051	51	¥354,000
DW559054	54	¥356,000
DW559055	55	¥358,000
DW559056	56	¥360,000
DW559057	57	¥370,000
DW559058	58	¥380,000
DW559060	60	¥420,000



CA 600幅 100°ピッチ		
商品コード	コマ数	標準小売価格
CA601064	64	¥850,000
CA601070	70	¥900,000

※標準小売価格は税別です

希望小売価格は税別価格です。

タ  
ク  
ロ  
ー  
ヤ  
ラ

# COMBINE コンバインクローラ クボタ SR/AR 専 ARN/ER 用

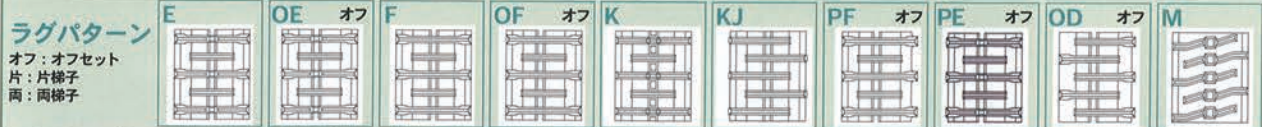

商品コード	コマ数	標準小売価格
<b>DS 280</b> 幅79 <sup>ピ</sup> ッチ <b>OE</b> <small>パターン</small>		
DS287928	28	¥34,000
DS287931	31	¥43,000
DS287934	34	¥35,800
DS287940	40	¥54,000
DS287942	42	¥55,000
<b>DX 330</b> 幅79 <sup>ピ</sup> ッチ <b>OE</b> <small>パターン</small>		
DX337934	34	¥43,000
DX337936	36	¥46,000
DX337939	39	¥40,000
DX337940	40	¥79,000
DX337942	42	¥82,000
DX337944	44	¥89,000
DX337945	45	¥90,000
<b>CE 360</b> 幅79 <sup>ピ</sup> ッチ <b>OE</b> <small>パターン</small>		
CE367940	40	¥85,000
CE367942	42	¥86,000
CE367944	44	¥88,000
CE367945	45	¥90,000
<b>DH 400</b> 幅79 <sup>ピ</sup> ッチ <b>OE</b> <small>パターン</small>		
DH407936	36	¥62,000
DH407938	38	¥70,000
DH407939	39	¥71,500
DH407942	42	¥77,000
DH407944	44	¥78,500
DH407945	45	¥80,500

商品コード	コマ数	標準小売価格
<b>KZ 330</b> 幅90 <sup>ピ</sup> ッチ <b>OF</b> <small>パターン</small>		
KZ339037	37	¥90,000
KZ339039	39	¥110,000
<b>CM 360</b> 幅90 <sup>ピ</sup> ッチ <b>OF</b> <small>パターン</small>		
CM369039	39	¥90,000
CM369047	47	¥126,000
<b>XY (N) 400</b> 幅90 <sup>ピ</sup> ッチ <b>F</b> <small>パターン</small>		
<b>XB (W) 400</b> 幅90 <sup>ピ</sup> ッチ <b>F</b> <small>パターン</small>		
XY409037	37	¥100,000
XY409039	39	¥104,000
XY409046	46	¥126,800
XB409046	46	¥126,800
<b>RS 420</b> 幅90 <sup>ピ</sup> ッチ <b>OE</b> <small>パターン</small>		
RS429040	40	¥119,000
RS429043	43	¥119,800
RS429044	44	¥115,000
RS429045	45	¥121,600
RS429046	46	¥124,000
RS429047	47	¥125,000
RS429048	48	¥126,800
<b>NEW!</b>		
<b>KR 430</b> 幅90 <sup>ピ</sup> ッチ <b>PE</b> <small>パターン</small>		
KR439044	44	¥115,000
KR439046	46	¥124,000
KR439047	47	¥125,000
KR439048	48	¥126,800

商品コード	コマ数	標準小売価格
<b>SK 450</b> 幅90 <sup>ピ</sup> ッチ <b>E</b> <small>パターン</small>		
SK459046	46	¥160,000
SK459050	50	¥175,800
SK459056	56	¥205,600
<b>XK 450</b> 幅90 <sup>ピ</sup> ッチ <b>KJ</b> <small>パターン</small>		
XK459050	50	¥196,000
<b>ST 460</b> 幅90 <sup>ピ</sup> ッチ <b>F</b> <small>パターン</small>		
ST469045	45	¥174,000
ST469047	47	¥178,500
<b>SZ 470</b> 幅90 <sup>ピ</sup> ッチ <b>PF</b> <small>パターン</small>		
SZ479044	44	¥131,000
SZ479045	45	¥156,000
SZ479046	46	¥144,000
SZ479047	47	¥157,500
SZ479048	48	¥140,000
<b>UK 500</b> 幅90 <sup>ピ</sup> ッチ <b>E</b> <small>パターン</small>		
UK509050	50	¥207,000
UK509056	56	¥216,000
<b>UT 500</b> 幅90 <sup>ピ</sup> ッチ <b>K</b> <small>パターン</small>		
UT509056	56	¥225,000
UT509058	58	¥240,000
UT509061	61	¥260,000
<b>TD 550</b> 幅90 <sup>ピ</sup> ッチ <b>OD</b> <small>パターン</small>		
TD559056	56	¥223,000
<b>UU 550</b> 幅90 <sup>ピ</sup> ッチ <b>M</b> <small>パターン</small>		
UU559058	58	¥259,000

ク  
ロ  
ー  
ヤ  
ラ

## TRACTOR CRAWLER トラクタ クローラ

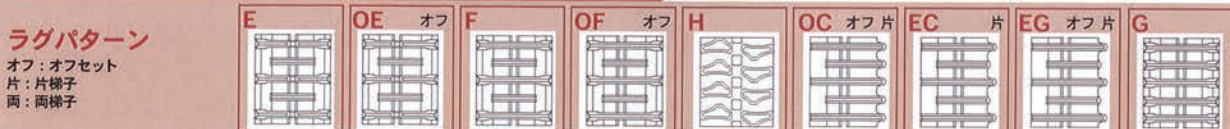

商品コード	コマ数	標準小売価格
<b>PS 280</b> 幅90 <sup>ピ</sup> ッチ <b>H</b> <small>パターン</small>		
PS289050	50	¥150,000
PS289056	56	¥170,000
<b>GP 330</b> 幅84 <sup>ピ</sup> ッチ <b>OF</b> <small>パターン</small>		
GP338432	32	¥58,600
GP338434	34	¥61,200
GP338437	37	¥63,800
GP338439	39	¥67,000
<b>KP 400</b> 幅90 <sup>ピ</sup> ッチ <b>OE</b> <small>パターン</small>		
KP409035	35	¥86,000
KP409038	38	¥95,000
KP409039	39	¥99,700
KP409041	41	¥102,000
KP409042	42	¥105,000
KP409043	43	¥109,000

商品コード	コマ数	標準小売価格
<b>PC 420</b> 幅90 <sup>ピ</sup> ッチ <b>OC</b> <small>パターン</small>		
PC429035	35	¥90,000
PC429038	38	¥110,000
PC429039	39	¥105,000
PC429041	41	¥110,000
PC429042	42	¥115,000
PC429043	43	¥116,000
<b>KD 450</b> 幅90 <sup>ピ</sup> ッチ <b>E</b> <small>パターン</small>		
KD459042	42	¥168,000
KD459049	49	¥189,000
KD459050	50	¥160,000
KD459056	56	¥196,000

### ヤンマー マルクローラ

商品コード	コマ数	標準小売価格
<b>YT 300</b> 幅84 <sup>ピ</sup> ッチ <b>EC</b> <small>パターン</small>		
YT308444	44	¥100,000
YT338444	44	¥120,000

商品コード	コマ数	標準小売価格
<b>YF 400</b> 幅84 <sup>ピ</sup> ッチ <b>EG</b> <small>パターン</small>		
YF408446	46	¥190,000
YF408452	52	¥220,000
<b>ETL(H) 450</b> 幅90 <sup>ピ</sup> ッチ <b>F</b> <small>パターン</small>		
<b>ETL(H) 450</b> 幅110 <sup>ピ</sup> ッチ <b>F</b> <small>パターン</small>		
ETL459059	59	¥358,000
ETH459059	59	¥358,000
ETL459063	63	¥380,000
ETH459063	63	¥380,000
ETL451153	53	¥718,000
ETH451153	53	¥718,000
ETL451156	56	¥710,000
ETH451156	56	¥710,000
ETL451158	58	¥740,000
ETH451158	58	¥740,000

H (ハイラグ) L (ローラグ)  
ETH4590(ラグ高さ=55) ETL4590(ラグ高さ=45)  
ETH4511(ラグ高さ=75) ETL4511(ラグ高さ=45)

※標準小売価格は税別です

希望小売価格は税別価格です。

**ヤンマーフルクローラ**

商品コード	コマ数	標準小売価格
<b>ETL(H) 550幅 110ピッチ</b> <small>F</small>		
ETL551158	58	¥680,000
ETH551158	58	¥680,000
ETL551162	62	¥860,000
ETH551162	62	¥860,000
ETL551164	64	¥1,000,000
ETH551164	64	¥1,000,000

**モロオカ・三菱**

商品コード	コマ数	標準小売価格
<b>ETL(H) 450幅 90ピッチ</b> <small>F</small>		
ETH459060	60	¥375,000
ETL459060	60	¥375,000
ETH459066	66	¥415,000
ETL459066	66	¥415,000
ETH459068	68	¥460,000
ETL459068	68	¥460,000

商品コード	コマ数	標準小売価格
<b>MT 500幅 100ピッチ</b> <small>M</small>		
MT501062	62	¥540,000
<b>ML(H) 600幅 150ピッチ</b> <small>G</small>		
ML601546	46	¥680,000
MH601546	46	¥680,000
ML601548	48	¥1,200,000
MH601548	48	¥1,200,000
<b>ML 750幅 150ピッチ</b> <small>G</small>		
ML751566	66	¥1,620,000

**CARRIER**

**運搬車クローラ  
作業車・ハーベスタ・草刈機**

**100 60**  
mm幅 ピッチ

コード	コマ数	標準小売価格
UN106030	30	¥22,000
UN106032	32	¥24,000
UN106033	33	¥25,000
UN106037	37	¥28,000
UN106038	38	¥29,000

**110 60**  
mm幅 ピッチ

コード	コマ数	標準小売価格
UN116037	37	¥33,000
UN116038	38	¥34,000
UN116055	55	¥45,000

**130 60**  
mm幅 ピッチ

コード	コマ数	標準小売価格
UN136037	37	¥35,000
UN136038	38	¥36,000
UN136057	57	¥59,000
UN136063	63	¥69,300

**150 72**  
mm幅 ピッチ

コード	コマ数	標準小売価格
UN157228	28	¥31,000
UN157230	30	¥33,000
UN157232	32	¥34,000
UN157233	33	¥36,000
UN157234	34	¥38,000

**180 60**  
mm幅 ピッチ

コード	コマ数	標準小売価格
UN186030	30	¥31,000
UN186031	31	¥32,000
UN186032	32	¥32,500
UN186033	33	¥32,800
UN186034	34	¥33,000
UN186035	35	¥34,000
UN186036	36	¥34,500
UN186037	37	¥35,400
UN186039	39	¥37,000
UN186040	40	¥37,200
UN186041	41	¥37,500
UN186046	46	¥49,000
UN186047	47	¥51,000
UN186048	48	¥52,000
UN186055	55	¥66,200
UN186056	56	¥67,400
UN186058	58	¥69,700

**180 72**  
mm幅 ピッチ

コード	コマ数	標準小売価格
UN187230	30	¥31,400
UN187231	31	¥32,000
UN187232	32	¥32,600
UN187233	33	¥33,000
UN187234	34	¥33,800
UN187235	35	¥35,000
UN187236	36	¥35,600
UN187237	37	¥39,600
UN187238	38	¥43,600
UN187239	39	¥47,000
UN187240	40	¥48,000
UN187241	41	¥49,400
UN187242	42	¥51,000

**200 72**  
mm幅 ピッチ

コード	コマ数	標準小売価格
UN207230	30	¥45,800
UN207231	31	¥45,900
UN207232	32	¥46,000
UN207233	33	¥46,200
UN207234	34	¥46,800
UN207235	35	¥47,400
UN207236	36	¥48,000
UN207237	37	¥49,600
UN207238	38	¥50,200
UN207239	39	¥51,600
UN207240	40	¥52,000
UN207241	41	¥52,600
UN207242	42	¥54,000
UN207243	43	¥57,000
UN207244	44	¥58,200
UN207246	46	¥61,600
UN207247	47	¥62,000
UN207248	48	¥65,000
UN207249	49	¥67,000
UN207250	50	¥68,000

**230 72**  
mm幅 ピッチ

コード	コマ数	標準小売価格
UN237234	34	¥64,000
UN237242	42	¥71,000
UN237243	43	¥72,000
UN237244	44	¥73,000
UN237246	46	¥75,400
UN237247	47	¥77,000
UN237248	48	¥78,000
UN237250	50	¥81,000
UN237252	52	¥85,000

**250 72**  
mm幅 ピッチ

コード	コマ数	標準小売価格
UN257239	39	¥88,200
UN257240	40	¥90,000
UN257241	41	¥91,000
UN257242	42	¥92,000
UN257243	43	¥97,000
UN257244	44	¥98,000
UN257245	45	¥99,000
UN257246	46	¥99,400
UN257247	47	¥101,000
UN257248	48	¥102,000
UN257249	49	¥106,000
UN257250	50	¥108,600
UN257252	52	¥118,000
UN257254	54	¥122,000
UN257260	60	¥147,000

**300 72**  
mm幅 ピッチ

コード	コマ数	標準小売価格
UN307246	46	¥127,000
UN307247	47	¥128,000
UN307248	48	¥129,000
UN307251	51	¥131,000
UN307254	54	¥132,000

**320 90**  
mm幅 ピッチ

コード	コマ数	標準小売価格
UN329041	41	¥158,000
UN329044	44	¥160,000
UN329056	56	¥197,000
UN329058	58	¥212,000
UN329076	76	¥357,000

**350 100**  
mm幅 ピッチ

コード	コマ数	標準小売価格
UN351053	53	¥240,000

**ハーベスタ・マニアスプレッター用**

**180 84**  
mm幅 ピッチ

コード	コマ数	標準小売価格
HB188424	24	¥46,000
HB188425	25	¥47,000
HB188426	26	¥48,000
HB188427	27	¥49,000
HB188428	28	¥50,000
HB188429	29	¥51,000
HB188430	30	¥53,000

**200 84**  
mm幅 ピッチ

コード	コマ数	標準小売価格
HB208429	29	¥74,000
HB208430	30	¥75,000

**250 79**  
mm幅 ピッチ

コード	コマ数	標準小売価格
HB257934	34	¥55,000
HB257936	36	¥57,000
HB257938	38	¥59,000
HB257940	40	¥61,000
HB257942	42	¥63,000

**250 84**  
mm幅 ピッチ

コード	コマ数	標準小売価格
HB258434	34	¥85,000
HB258436	36	¥95,000
HB258437	37	¥100,000
HB258440	40	¥115,000
HB258442	42	¥125,000

**350 90**  
mm幅 ピッチ

コード	コマ数	標準小売価格
HB359045	45	¥192,000
HB359046	46	¥195,000
HB359047	47	¥198,000
HB359048	48	¥201,000
HB359049	49	¥204,000
HB359050	50	¥207,000
HB359054	54	¥220,000

**450 90**  
mm幅 ピッチ

コード	コマ数	標準小売価格
HB459060	60	¥340,000
HB459062	62	¥347,000
HB459064	64	¥360,000
HB459065	65	¥366,000
HB459066	66	¥372,000
HB459068	68	¥384,000













※標準小売価格は税別です

希望小売価格は税別価格です。

タ  
ク  
ロ  
ー  
イ  
ャ  
ラ



# SNOWPLOW 除雪 クローラ

<p><b>180 60</b> mm 幅 ピッチ</p>  <table border="1"> <thead> <tr> <th>コード</th> <th>コマ数</th> <th>標準小売価格</th> </tr> </thead> <tbody> <tr> <td>SN186028</td> <td>28</td> <td>¥32,000</td> </tr> <tr> <td>SN186030</td> <td>30</td> <td>¥34,200</td> </tr> </tbody> </table>	コード	コマ数	標準小売価格	SN186028	28	¥32,000	SN186030	30	¥34,200	<p><b>250 72</b> mm 幅 ピッチ</p>  <table border="1"> <thead> <tr> <th>コード</th> <th>コマ数</th> <th>標準小売価格</th> </tr> </thead> <tbody> <tr> <td>SG257234</td> <td>34</td> <td>¥70,400</td> </tr> <tr> <td>SG257235</td> <td>35</td> <td>¥71,000</td> </tr> <tr> <td>SG257238</td> <td>38</td> <td>¥73,600</td> </tr> <tr> <td>SG257240</td> <td>40</td> <td>¥76,000</td> </tr> <tr> <td>SG257242</td> <td>42</td> <td>¥78,200</td> </tr> </tbody> </table>	コード	コマ数	標準小売価格	SG257234	34	¥70,400	SG257235	35	¥71,000	SG257238	38	¥73,600	SG257240	40	¥76,000	SG257242	42	¥78,200	<p><b>180 60</b> mm 幅 ピッチ</p>  <p>芯金レスタイプ②</p>  <table border="1"> <thead> <tr> <th>コード</th> <th>コマ数</th> <th>標準小売価格</th> </tr> </thead> <tbody> <tr> <td>SL186031</td> <td>31</td> <td>¥40,000</td> </tr> </tbody> </table>	コード	コマ数	標準小売価格	SL186031	31	¥40,000	<p>芯金レスタイプの形状</p> <p><b>芯金レスタイプ①</b></p> <p><b>120 60</b> mm 幅 ピッチ の形状</p> 																								
コード	コマ数	標準小売価格																																																										
SN186028	28	¥32,000																																																										
SN186030	30	¥34,200																																																										
コード	コマ数	標準小売価格																																																										
SG257234	34	¥70,400																																																										
SG257235	35	¥71,000																																																										
SG257238	38	¥73,600																																																										
SG257240	40	¥76,000																																																										
SG257242	42	¥78,200																																																										
コード	コマ数	標準小売価格																																																										
SL186031	31	¥40,000																																																										
<p><b>200 72</b> mm 幅 ピッチ</p>  <table border="1"> <thead> <tr> <th>コード</th> <th>コマ数</th> <th>標準小売価格</th> </tr> </thead> <tbody> <tr> <td>SN207227</td> <td>27</td> <td>¥40,600</td> </tr> <tr> <td>SN207228</td> <td>28</td> <td>¥42,000</td> </tr> <tr> <td>SN207230</td> <td>30</td> <td>¥43,800</td> </tr> <tr> <td>SN207231</td> <td>31</td> <td>¥44,600</td> </tr> <tr> <td>SN207234</td> <td>34</td> <td>¥50,400</td> </tr> <tr> <td>SN207235</td> <td>35</td> <td>¥51,000</td> </tr> <tr> <td>SN207236</td> <td>36</td> <td>¥52,400</td> </tr> <tr> <td>SN207237</td> <td>37</td> <td>¥53,000</td> </tr> <tr> <td>SN207238</td> <td>38</td> <td>¥54,200</td> </tr> </tbody> </table>	コード	コマ数	標準小売価格	SN207227	27	¥40,600	SN207228	28	¥42,000	SN207230	30	¥43,800	SN207231	31	¥44,600	SN207234	34	¥50,400	SN207235	35	¥51,000	SN207236	36	¥52,400	SN207237	37	¥53,000	SN207238	38	¥54,200	<p><b>300 72</b> mm 幅 ピッチ</p>  <table border="1"> <thead> <tr> <th>コード</th> <th>コマ数</th> <th>標準小売価格</th> </tr> </thead> <tbody> <tr> <td>SW307236</td> <td>36</td> <td>¥84,600</td> </tr> <tr> <td>SW307238</td> <td>38</td> <td>¥87,200</td> </tr> <tr> <td>SW307240</td> <td>40</td> <td>¥89,800</td> </tr> <tr> <td>SW307242</td> <td>42</td> <td>¥91,000</td> </tr> <tr> <td>SW307244</td> <td>44</td> <td>¥92,800</td> </tr> <tr> <td>SW307256</td> <td>56</td> <td>¥105,200</td> </tr> </tbody> </table>	コード	コマ数	標準小売価格	SW307236	36	¥84,600	SW307238	38	¥87,200	SW307240	40	¥89,800	SW307242	42	¥91,000	SW307244	44	¥92,800	SW307256	56	¥105,200	<p><b>180 60</b> mm 幅 ピッチ</p>  <p>芯金レスタイプ③</p>  <table border="1"> <thead> <tr> <th>コード</th> <th>コマ数</th> <th>標準小売価格</th> </tr> </thead> <tbody> <tr> <td>SH186030</td> <td>30</td> <td>¥オープン</td> </tr> </tbody> </table>	コード	コマ数	標準小売価格	SH186030	30	¥オープン	<p><b>芯金レスタイプ②</b></p> <p><b>180 60</b> mm 幅 ピッチ の形状</p> 
コード	コマ数	標準小売価格																																																										
SN207227	27	¥40,600																																																										
SN207228	28	¥42,000																																																										
SN207230	30	¥43,800																																																										
SN207231	31	¥44,600																																																										
SN207234	34	¥50,400																																																										
SN207235	35	¥51,000																																																										
SN207236	36	¥52,400																																																										
SN207237	37	¥53,000																																																										
SN207238	38	¥54,200																																																										
コード	コマ数	標準小売価格																																																										
SW307236	36	¥84,600																																																										
SW307238	38	¥87,200																																																										
SW307240	40	¥89,800																																																										
SW307242	42	¥91,000																																																										
SW307244	44	¥92,800																																																										
SW307256	56	¥105,200																																																										
コード	コマ数	標準小売価格																																																										
SH186030	30	¥オープン																																																										
<p><b>230 72</b> mm 幅 ピッチ</p>  <table border="1"> <thead> <tr> <th>コード</th> <th>コマ数</th> <th>標準小売価格</th> </tr> </thead> <tbody> <tr> <td>SD237231</td> <td>31</td> <td>¥58,000</td> </tr> <tr> <td>SD237234</td> <td>34</td> <td>¥61,200</td> </tr> <tr> <td>SD237235</td> <td>35</td> <td>¥61,800</td> </tr> <tr> <td>SD237236</td> <td>36</td> <td>¥62,600</td> </tr> <tr> <td>SD237237</td> <td>37</td> <td>¥64,000</td> </tr> <tr> <td>SD237238</td> <td>38</td> <td>¥64,600</td> </tr> <tr> <td>SD237240</td> <td>40</td> <td>¥66,800</td> </tr> </tbody> </table>	コード	コマ数	標準小売価格	SD237231	31	¥58,000	SD237234	34	¥61,200	SD237235	35	¥61,800	SD237236	36	¥62,600	SD237237	37	¥64,000	SD237238	38	¥64,600	SD237240	40	¥66,800	<p><b>120 60</b> mm 幅 ピッチ</p>  <p>芯金レスタイプ①</p>  <table border="1"> <thead> <tr> <th>コード</th> <th>コマ数</th> <th>標準小売価格</th> </tr> </thead> <tbody> <tr> <td>NN126020</td> <td>20</td> <td>¥26,000</td> </tr> <tr> <td>NN126021</td> <td>21</td> <td>¥28,000</td> </tr> </tbody> </table>	コード	コマ数	標準小売価格	NN126020	20	¥26,000	NN126021	21	¥28,000	<p>※標準小売価格は税別です</p>																									
コード	コマ数	標準小売価格																																																										
SD237231	31	¥58,000																																																										
SD237234	34	¥61,200																																																										
SD237235	35	¥61,800																																																										
SD237236	36	¥62,600																																																										
SD237237	37	¥64,000																																																										
SD237238	38	¥64,600																																																										
SD237240	40	¥66,800																																																										
コード	コマ数	標準小売価格																																																										
NN126020	20	¥26,000																																																										
NN126021	21	¥28,000																																																										

# SEAT オペレーターシート

オペレーターシート TN-3S に  
マルチブラケット新登場!



選べる穴径 **P** or **P**  
8φ or 10φ  
商品コード TN-3S MB8 TN-3S MB10  
希望小売価格(税別) **¥18,000**

■マルチブラケットの特徴

独自設計のマルチブラケットにより  
120mm ~ 250mm 幅でマルチに対応。  
より多くの機械に加工なして装着出来るよう  
になりました。作業時間の短縮に貢献します!



小型トラクター、コンバイン、田植機に簡単装着!

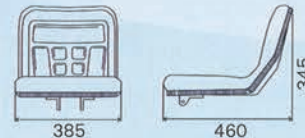

タ  
ク  
ロ  
ー  
ヤ  
ラ

希望小売価格は税別価格です。



※ECO²-TRACK(エコトラック)とはブリヂストンの補用車用のゴムクローラの総称です。

タ  
ク  
ロ  
ー  
イ  
ャ  
ラ

## ECO²-TRACKが作業環境を改善するポイント

**ポイント 1 静音性向上**  
 走行時や作業時の騒音を鉄シュー+パッド対比で約**14%**、鉄シュー対比で約**18%**抑えます。

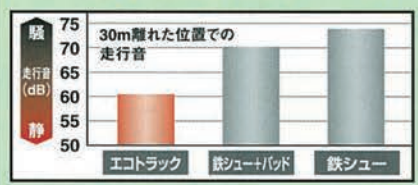

**ポイント 2 乗り心地向上**  
 運転時の振動を鉄シュー+パッド対比で約**16%**、鉄シュー対比で約**36%**改善します。

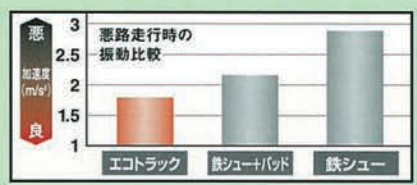

**ポイント 3 大幅な軽量化**  
 足回り重量を鉄シュー+パッド対比で約**43%**、鉄シュー対比で※約**30%**抑えます。

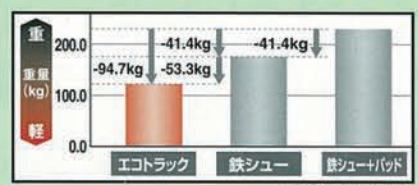

※300幅1本の場合。

**ポイント 4 路面ダメージの軽減**

路面に与える衝撃を抑止。環境に配慮しています。

**ポイント 5 整備時間の短縮**

泥詰まりがなく、清掃時間も大幅に短縮されます。

# ECO<sup>2</sup>-TRACK [AGREEN] 主要取扱いサイズ

環境配慮型 ECO<sup>2</sup>-TRACK  
ゴムクローラ



農業用運搬車



農業・堆肥散布機 (NT)



野菜収穫・管理機 (YK)



自走式草刈機 (JK)

ク  
ロ  
ー  
ヤ  
ラ

幅*リンク*ピッチ	PT 芯金	WT(KG)	マスター	No.
150*32*70	Y'00N	6.2	1532YANEC	47800
150*38*72	F'14R	19.6	1538FARCC	56600
150*45*72	F'14R	23.2	1545FARCC	67000
170*28*72	Y'00N	7.4	1728YANAE	47400
170*31*72	Y'00N	8.2	1731YANAC	52400
170*32*72	Y'00N	8.5	1732YANAB	54000
170*33*72	Y'00N	8.7	1733YANAB	55800
180*34*60	Z'06A	11.6	1834ZAAAC	47800
180*35*60	Z'06A	11.9	1835ZAAAA	49000
180*37*60	Z'06A	12.6	1837ZAAAC	52000
200*34*72	F'07R	22.1	2034FCRDG	64000
200*36*72	F'07R	23.4	2036FCRDD	67800
200*39*72	F'07R	25.4	2039FCRDF	73400
200*42*72	F'07R	27.3	2042FCRDE	79000
230*46*72	F'19P	47.4	2346FCPGB	105800
230*48*72	F'19P	49.5	2348FCPGB	110400
230*50*72	F'19P	51.6	2350FCPGF	115000
250*39*72	F'09P	36.4	2539FJPTF	120600
250*41*72	F'09P	38.3	2541FJPTB	127000
250*42*72	F'09P	39.2	2542FJPTD	130000
250*44*72	F'09P	41.1	2544FJPTD	136200
250*46*72	F'09P	53.9	2546FMPCU	142400
250*44*72	F'19P	51.6	2544FMPUD	136200
250*46*72	F'19P	53.9	2546FMPUC	142400
280*46*72	S'10P	61.8	2846SCPGD	163400
280*48*72	S'10P	64.5	2848SCPGE	170400
280*51*72	S'10P	68.5	2851SCPGC	181200
280*55*72	S'10P	73.9	2855SCPGB	195400
300*48*72	F'27P	54.7	3048FIPWB	179400
300*50*72	F'26P	57.0	3050FIPCB	186800
300*51*72	F'27P	75.9	3051FIPWB	187600

## ■設計・生産に活かされているブリヂストンの研究・開発施設

### 開発センターでの研究開発

高レベル設計



FEM解析

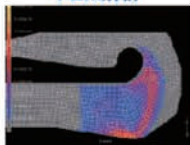

ラボでのベンチテスト



### 実機評価・市場調査

テストコースでの実機評価



豊富な市場 (現場) 調査



### 製造技術

実績に裏付けされた高水準生産技術



# TRACTOR

走破性に加え、抜群のけん引力を発揮!

## トラクタ用タイヤ

### F01



#### トラクタ用前輪タイヤ

- 2輪駆動前輪用として設計。
- 3リブパターンにより、直進性、耐横すべりに優れる。

商品コード	タイヤサイズ	PR
265215	TL 3.50-5	4
264847	4.00-10	4
264905	4.00-12	4
265009	4.00-15	4
264927	5.00-12	4
265011	5.00-15	4

### AT70 SUPERLUG AS-1



#### トラクタ用後輪タイヤ(ハイラグタイプ)

- 水田での走破性に加え、幅広ラグにより耐久性を向上。

商品コード	タイヤサイズ	PR
289567	13.6-26	6

### AR2



#### トラクタ用前輪タイヤ

- 4輪駆動の前輪としてハンドル操作が軽く優れた操縦性を発揮する。
- 運搬車・作業車への使用も可。

商品コード	タイヤサイズ	PR
264981	5 -14	4
264983	5 -14	6
267307	TL 6 -12	2
267309	6 -12	4
264993	6 -14	4
264995	6 -14	6
267673	7 -14	4
267315	7 -16	4
267301	8 -16	4
267863	8 -18	4
268905	8.3 -20	4
268237	9.5 -16	4
264903	4.00-12	2
270455	5.00-12	2
270457	5.00-12	4
270459	5.00-12	6
267313	6.00-12	4

### AT35 SUPERLUG BT-2



#### トラクタ用後輪タイヤ(ハイラグタイプ)

- 水田(湿田)で泥はけが良く、優れたけん引力を発揮する。
- 耐久性・耐摩耗性に優れる。

商品コード	タイヤサイズ	PR
283283	13.6-24	4

### AT50 SUPERLUG MT-1



#### トラクタ用後輪タイヤ(ハイラグタイプ)

- 土の持ち上げ、付着が少なく圃場も荒らしにくい。
- 水田での走破性に加え、畑地での作業にも適する。

商品コード	タイヤサイズ	PR
303093	7-14	4
270667	8-16	4
270463	TL 8-16	4
265057	8-18	4
270465	TL 8-18	4
267311	8.3-20	4
302159	8.3-22	4
265099	8.3-24	4
265089	9.5-22	4
265105	9.5-24	4
267675	11.2-24	4
303001	11.2-26	4
273483	12.4-24	4
267303	12.4-26	4
267867	12.4-28	4
268925	12.4-32	4
267305	13.6-24	4
267865	13.6-26	4
267869	13.6-28	4

TL: チュープレスタイプ

### AT30 SUPERLUG BT-1



#### トラクタ用後輪タイヤ(ハイラグタイプ)

- 水田(湿田)で泥はけが良く、優れたけん引力を発揮する。

商品コード	タイヤサイズ	PR
265101	9.5-24	4
265107	11.2-24	4
265113	12.4-24	4
265147	12.4-32	4

タ  
ク  
ロ  
ー  
ヤ  
ラ

# CULTIVATOR

さまざまな圃場で優れたけん引力を発揮!

## 耕うん機用タイヤ

### AF5



#### 耕うん機用タイヤ

- ラグが側面に張り出したパターンにより、主に軟弱地での走破性を重視。

商品コード	タイヤサイズ	PR
265163	3.50- 7	2
264901	4.00-12	2
267943	100/85- 7	2

### AK4



#### 耕うん機用水田タイヤ(標準ラグタイプ)

- 泥はけが良く、水田で優れたけん引力を発揮する。

商品コード	タイヤサイズ	PR
265063	4.00-19	4

### A250



#### 耕うん機用タイヤ

- 弓形パターンにより、泥はけに優れ、振動も少ない。
- テラー、作業機での使用にも適する。

商品コード	タイヤサイズ	PR
264841	3.00-10	2
274437	4.00- 7	2
264713	4.00- 8	2
264715	TL 4.00- 8	2
264717	4.00- 8	4
264825	4.00- 9	2
264827	TL 4.00- 9	2
264829	4.00- 9	4
264843	4.00-10	2
264845	4.00-10	4

### AK12



#### 耕うん機用水田タイヤ(ハイラグタイプ)

- ハイラグパターンによりスリップを軽減し走破性を向上。

商品コード	タイヤサイズ	PR
265061	4.00-19	4



ク  
ロ  
イ  
ヤ  
ラ

### AF1



#### 耕うん機用タイヤ

- さまざまな圃場で優れたけん引力を発揮する。

商品コード	タイヤサイズ	PR	パターン名
264897	4.00-12	2	AF2
264899	4.00-12	4	AF2
264929	6.00-12	2	

# BINDER

## バインダー用タイヤ

優れたけん引力を発揮!

### A07



#### 耕うん機用タイヤ

- けん引力、耐摩耗性に優れる。
- 運搬車、作業機などでの使用にも適する。

商品コード	タイヤサイズ	PR
264913	5 -12	2
264915	TL 5 -12	2
264933	6 -12	2
264935	TL 6 -12	2
264849	4.50-10	2
264907	5.00-12	2
264909	TL 5.00-12	2
264911	5.00-12	4

### A600



#### バインダー用タイヤ

- 湿田でのスリップが少なく優れたけん引力を発揮する。
- 乾田走行に於ける振動も少ない。

商品コード	タイヤサイズ
264755	TL 18X7.00-8
264793	TL 18X9.00-8

TL: チュープレスタイプ

トラクタ用タイヤ

商品コード	パターン名	サイズ	No.	備考
264847	FO1	400-10 4PR FO1 WT	15200	※
264905	FO1	400-12 4PR FO1 WT	16800	※
265009	FO1	400-15 4PR FO1 WT	24800	※
264927	FO1	500-12 4PR FO1 WT	20400	
265011	FO1	500-15 4PR FO1 WT	26200	
270461	AR1	5-12 2PR AR1 F WT	17000	※
264987	AR1	6-14 6PR AR1 WT	30000	
264937	AR1	600-12 6PR AR1 WT	27800	※
265031	AR1	600-16 4PR AR1 WT	37200	※
264981	AR2	5-14 4PR AR2 WT	24600	※
267307	AR2	6-12 2PR AR2 F	26800	
267309	AR2	6-12 4PR AR2 F WT	26800	※
264993	AR2	6-14 4PR AR2 F WT	27000	※
267673	AR2	7-14 4PR AR2 F WT	32800	※
267315	AR2	7-16 4PR AR2 F WT	41600	※
267301	AR2	8-16 4PR AR2 F WT	43200	※
267863	AR2	8-18 4PR AR2 F WT	54000	※
268905	AR2	83-20 4PR AR2 F WT	64200	※
268237	AR2	95-16 4PR AR2 F WT	56400	※
264903	AR2	400-12 2PR AR2 WT	17000	※
270455	AR2	500-12 2PR AR2 F WT	18800	
270457	AR2	500-12 4PR AR2 F WT	20400	※
270459	AR2	500-12 6PR AR2 F WT	23000	※
267313	AR2	600-12 4PR AR2 F WT	25200	※
303093	AT50	7-14 4PR AT50 WT	33400	
270667	AT50	8-16 4PR AT50 F WT	59200	
270463	AT50	8-16 4PR AT50 F	52800	
265057	AT50	8-18 4PR AT50 F WT	60400	
270465	AT50	8-18 4PR AT50 F	73800	
267311	AT50	83-20 4PR AT50 F WT	64200	※
302159	AT50	83-22 4PR AT50 F WT	73600	※
265099	AT50	83-24 4PR AT50 F WT	73800	※
303971	AT50	95-20 4PR AT50 WT	82200	※
265089	AT50	95-22 4PR AT50 F WT	86000	※
265105	AT50	95-24 4PR AT50 F WT	80400	※
267675	AT50	112-24 4PR AT50 F WT	94000	※
303001	AT50	112-26 4PR AT50 F WT	119000	※
273483	AT50	124-24 4PR AT50 F KB WT	132800	※
267303	AT50	124-26 4PR AT50 F WT	141000	※
267867	AT50	124-28 4PR AT50 F WT	146400	※
268925	AT50	124-32 4PR AT50 F WT	176200	※
267305	AT50	136-24 4PR AT50 F WT	152600	※
267865	AT50	136-26 4PR AT50 F WT	156600	※
267869	AT50	136-28 4PR AT50 F WT	200000	※
289567	AT70	136-26 6PR AT70	199160	
283283	AT35	136-24 4PR AT35F WT	166440	
303967	AT30	95-24 4PR AT30 F WT	82000	
303721	AT30	112-24 4PR AT30 F WT	102000	
303969	AT30	124-24 4PR AT30 F WT	137200	
304279	AT30	124-32 4PR AT30 F WT	173600	

\* 送料は掛かりますのでご確認ください。 ※は通常在庫品

耕うん機用タイヤ

商品コード	パターン名	サイズ	No.	備考
265163	AF5	350-7 2PR AF5 K WT	9800	
264901	AF5	400-12 2PR AF5 WT	17000	
267943	AF5	100/85-7 2PR AF5 K WT	10600	
264841	A250	300-10 2PR A250 WT	11400	
274437	A250	400-7 2PR A250 F WT	11400	
264713	A250	400-8 2PR A250 F WT	11400	

耕うん機用タイヤ

商品コード	パターン名	サイズ	No.	備考
264715	A250	400-8 2PR A250 F	13400	
264717	A250	400-8 4PR A250 F WT	12400	
264825	A250	400-9 2PR A250 WT	12200	
264827	A250	400-9 2PR A250	13600	
264829	A250	400-9 4PR A250 WT	14200	
264843	A250	400-10 2PR A250 WT	13600	
264845	A250	400-10 4PR A250 WT	15200	
264897	AF1	400-12 2PR AF1 WT	17000	
264899	AF1	400-12 4PR AF1 WT	18800	
264929	AF1	600-12 2PR AF1 WT	23000	
264913	AO7	5-12 2PR AO7 WT	17000	
264915	AO7	5-12 2PR AO7	18800	
264933	AO7	6-12 2PR AO7 WT	23200	
264935	AO7	6-12 2PR AO7	26800	
264849	AO7	450-10 2PR AO7 WT	16400	
264907	AO7	500-12 2PR AO7 WT	18800	
264909	AO7	500-12 2PR AO7	20400	
264911	AO7	500-12 4PR AO7 WT	20400	
265063	AK4	400-19 4PR AK4 WT	20200	
265061	AK12	400-19 4PR AK12 WT	22200	

タイヤチューブ

※は通常在庫品

商品コード	パターン名	サイズ	No.	備考
136249	チューブ	300-10(AG) TR4 (SR)	4000	
136901	チューブ	3.50/4.00-7 TR13	3000	
136161	チューブ	400-8(AG) 400-8H TR13	2800	
136169	チューブ	400-9(AG) TR13	3600	
136171	チューブ	400/450-10(AG) TR13	4400	
136185	チューブ	400-12(AG) TR13	4800	※
136187	チューブ	400-12(AG)-B JS244A	5600	
136199	チューブ	400-15(AG) TR15	5800	※
136215	チューブ	400-19(AG) TR15	6000	
136189	チューブ	5.00/5-12 (AG) TR13	3800	※
136201	チューブ	500-15(AG) TR15	6400	
136219	チューブ	500-21(AG) TR15	7600	
136203	チューブ	550/600-16(AG) TR15	10000	※
136191	チューブ	6/600-12(AG) TR13	6000	※
136193	チューブ	5-14(AG) TR13	7200	※
136195	チューブ	6-14(AG) TR13	7200	※
136197	チューブ	7-14(AG) TR13	7600	※
136205	チューブ	7-16(AG) TR15	7600	※
136207	チューブ	8-16(AG) TR15	9400	※
136213	チューブ	8-18(AG) TR15	9000	※
136209	チューブ	9.5-16(AG) TR15	10400	
136217	チューブ	8.3/9.5-20(AG) TR15	14400	※
136221	チューブ	8.3/9.5R-22(AG) TR15	15000	※
136223	チューブ	8.3/9.5R-24(AG) TR15	18400	※
136225	チューブ	11.2R-24(AG) TR15	17000	※
136227	チューブ	12.4-24(AG) TR15	21800	※
136229	チューブ	13.6-24(AG) TR15	25200	※
136231	チューブ	13.6-24(AG)-A TR218A	34000	
136233	チューブ	11.2/12.4-26(AG) TR15	25800	※
136235	チューブ	13.6-26(AG) TR15	26400	※
136237	チューブ	11.2-28(AG) TR15	28200	
136239	チューブ	12.4/13.6-28(AG) TR15	29800	※
136241	チューブ	12.4-32(AG) TR15	25800	※
136163	チューブ	1516X650/16X700-8(AG)TR13	5600	
136165	チューブ	17X800-8(AG) TR13	6000	
136167	チューブ	19X1000-8(AG) TR13	7200	
136183	チューブ	19/20X800-10(AG) TR13	6000	
136175	チューブ	20/22X1000-10(AG) TR13	7800	
136251	チューブ	22X850/23X900-12(AG) TR13	8600	
136181	チューブ	23X1000-10(AG) TR13	8600	
136253	チューブ	26X1000-12(AG) TR13(SR)	9400	
136257	チューブ	11.5/80-15(AG)TR15 (SR)	14400	
136255	チューブ	11L-15(AG) TR15 (SR)	20000	
136211	チューブ	14L-16.1(AG) TR218A	17600	

送料: タイヤと同時注文の場合は無料となります。



T-13H      T-10H      FSLM

**トラクター用タイヤ**

P	製品コード	サイズ		PR	パターン	No.	在
T 1 3 H	AGS00505	8	- 18	4	T13H	43600	
	AGS00601	83	- 20	4	T13H	49400	△
	AGS00620	95	- 20	4	T13H	54200	
	AGS00651	83	- 22	4	T13H	53400	△
	AGS00656	95	- 22	4	T13H	62700	
	AGS00681	83	- 24	4	T13H	60300	△
	AGS00742	95	- 24	4	T13H	67600	△
	AGS00724	112	- 24	4	T13H	77200	△
	AGS00734	124	- 24	4	T13H	96000	
	AGS00754	136	- 24	4	T13H	147700	
	AGS00777	112	- 26	4	T13H	155300	
	AGS00780	124	- 26	4	T13H	194900	
	AGS00760	136	- 26	4	T13H	148300	
	AGS00827	136	- 28	4	T13H	184700	
	AGS00885	124	- 32	4	T13H	205400	
T 1 0 H	AGS00793	112	- 24	4	T10H	79200	
	AGS00789	124	- 24	4	T10H	105100	△
	AGS00794	136	- 24	4	T10H	147700	
	AGS00790	95	- 26	4	T10H	144200	
	AGS00779	112	- 26	4	T10H	155300	
	AGS00795	124	- 26	4	T10H	126200	
	AGS00782	136	- 26	4	T10H	148300	
	AGS00799	112	- 28	4	T10H	129100	
	AGS00817	124	- 28	4	T10H	143800	△
	AGS00818	136	- 28	4	T10H	160600	
AGS00819	136	- 28	6	T10H	210600		
F S L M	AGS00123	450	- 10	4	FSLM	17900	
	AGS00126	6	- 10	4	FSLM	25400	
	AGS00158	5	- 12	2	FSLM	10600	
	AGS0N006	5	- 12	4	FSLM	12200	△
	AGS00183	500	- 12	2	FSLM	13900	
	AGS0N010	500	- 12	4	FSLM	15400	
	AGS0N002	6	- 12	4	FSLM	14400	△
	AGS0N003	600	- 12	4	FSLM	15300	
	AGS00259	600	- 12	6	FSLM	35200	
	AGS00273	5	- 14	4	FSLM	17900	
	AGS00276	6	- 14	2	FSLM	31300	
	AGS0N015	6	- 14	4	FSLM	17800	△
	AGS00298	7	- 14	4	FSLM	24600	△
	AGS00437	7	- 16	4	FSLM	29000	△
	AGS00326	8	- 16	4	FSLM	37100	△
	AGS00499	400	- 18	4	FSLM	22300	△
	AGS00510	8	- 18	4	FSLM	45900	△
	AGS00518	8	- 18	6	FSLM	61300	
AGS00591	72	- 20	4	FSLM	61600		
AGS00604	83	- 20	4	FSLM	53600		
AGS00605	83	- 20	6	FSLM	57900	△	
AGS00660	95	- 22	6	FSLM	81000		
AGS00735	95	- 24	6	FSLM	70100	△	



U10L      TA      UL

**耕うん機用タイヤ**

P	製品コード	サイズ		PR	パターン	No.	在
U 1 0 L	AGS00171	5	- 12	2	U10L	14300	
	AGS00188	500	- 12	2	U10L	16200	
	AGS00240	600	- 12	2	U10L	24800	
	チューブレス						
	AGS00173	5	- 12	2	U10L	22100	
	AGS00189	500	- 12	2	U10L	25700	
	AGS00215	6	- 12	2	U10L	30800	
	AGS00241	600	- 12	2	U10L	33500	
T A	AGS89501	350	- 5	2	TA	4000	
	AGS0F003	350	- 6	2	TA	4600	△
	AGS0F005	350	- 7	2	TA	4900	
	AGS0F007	400	- 7	2	TA	6300	△
	AGS0F009	400	- 8	2	TA	8000	△
	AGS0F011	400	- 9	2	TA	8800	
	AGS0F013	400	- 10	2	TA	10900	△
	AGS00115	450	- 10	2	TA	12500	
	AGS00133	400	- 12	2	TA	11500	○
	AGS00162	5	- 12	2	TA	15000	△
	AGS00184	500	- 12	2	TA	17100	△
	AGS00216	6	- 12	2	TA	22200	
	AGS00232	600	- 12	2	TA	26000	△
	AGS00282	6	- 14	2	TA	31100	
	チューブレス						
	AGS0F004	350	- 6	2	TA	5700	
	AGS00027	00/85	D6	2	TA	8500	
	AGS0F006	350	- 7	2	TA	6500	
AGS0F008	400	- 7	2	TA	7900		
AGS00035	400	- 8	2	TA	7300		
AGS00056	400	- 9	2	TA	16800		
AGS00084	400	- 10	2	TA	17600		
AGS00135	400	- 12	2	TA	20400		
AGS00185	500	- 12	2	TA	25600		
AGS00218	6	- 12	2	TA	23300		
AGS00233	600	- 12	2	TA	33500		

**荷車用タイヤ**

P	製品コード	サイズ		PR	パターン	No.	在
U L	HCS00010	250	- 4	4	UL	3200	
	HCS00020	275	- 4	2	UL	3400	
	HCS00030	300	- 4	4	UL	3700	
	HCS00050	350	- 5	2	UL	3500	
	HCS00060	350	- 5	4	UL	3700	
	HCS00069	400	- 5	2	PD3	5700	
	HCS00071	400	- 5	4	UL	5100	
	HCS00080	325	- 8	2	UL	4400	
	HCS00090	400	- 8	4	UL	5900	
	HCS00100	400	- 8	6	UL	7700	
	HCS00105	500	- 8	4	UL	10600	
	HCS00110	500	- 9	6	UL	12400	△
	HCS00130	600	- 9	6	UL	15700	△
	HCS00180	450	- 14	4	UL	10000	
	HCS00190	450	- 14	6	UL	10500	
	HCS00210	500	- 14	6	UL	11300	
	HCS00230	325	- 16	4	UL	8100	
	HCS00240	350	- 16	4	UL	8300	
	HCS00250	400	- 16	4	UL	9500	
	HCS00270	450	- 16	6	UL	13300	
	HCS00280	500	- 16	6	UL	14700	

タ  
ク  
ロ  
ー  
ヤ  
ラ

**BS製チューブ価格表**

BSコード	サイズ	バルブ	No	在庫
AGSCF004	350- 6	TR- 13	1330	
AGSCF003	350- 6	JS- 87	1330	
AGSC6826	400- 8	TR- 87	2350	
AGSCF007	400- 8	TR-13	2350	○
AGSCF009	400- 10	TR- 13	2610	○
AGSC8033	450- 10	TR- 13	2690	△
AGSC6839	450- 10	JS- 89	3730	
AGSCK010	400- 12	TR- 13	2930	△
AGSCN003	OR,ID,AG450/500/570-12	TR- 13	3470	△
AGSCN001	5- 12	TR- 13	2990	△
AGSCN005	600/6-12	TR- 13	3630	○
AGSC6901	5- 14	TR- 13	3470	
AGSCK012	500/6- 14	TR- 13	4000	
AGSC8031	7- 14	TR- 13	3970	○
AGSC8032	400-15	TR- 15	2030	
AGSCK013	AG500A-15/B-16	TR- 15	3250	
AGSCK015	400- 16	TR- 15	2190	
AGSC8049	550A7- 16	TR- 15	6130	△
AGSC6968	600/7- 16	TR- 218A	10750	
AGSC8045	750/95- 16	TR- 15	9470	
AGSC8030.	8- 16	TR- 15	6400	△
AGSCK016	600/8- 18	TR- 15	6670	○
AGSC7004	600/8- 18	TR- 218A	7680	
AGSC7010	400/440- 19	TR- 15	3290	
AGSC7033	500A-19/7.2-20	TR- 15	7360	
AGSCK018	83/95- 20	TR- 15	9090	○
AGSC7071	83-R22	TR- 218A	14120	
AGSC7072	83-R22	TR- 15	7470	○
AGSC7078	95-R20,22	TR- 15	7470	○
AGSC7079	95-R20,22	TR- 218A	16480	
AGSC7092	72/83- 24	TR- 15	7410	
AGSCK025	112/124- 24	TR- 218A	12640	
AGSCK024	95-24S/95 R24	TR- 15	8880	
AGSCK048	9.5A-R24/11.2-24S	TR- 15	11200	△
AGSC7099	112/124- 24	TR- 15	16290	○
AGSCK051	13.6-24/12.4A-26	TR-218A	20650	△
AGSC7124	112/124- 28	TR- 218A	12210	
AGSCF002	350- 5	TR- 13	1690	
AGSCF001	350- 5	JS-87	2130	
AGSCF005	350/400- 7	TR- 13	2270	○
AGSCF006	350/400- 7	JS- 244A	2400	
AGPC7400	A-8/500/600-R 9	TR- 13	2670	
HCSCF002	300-4	JS-87	2400	
ORSC0380	23x850-12	TR- 13	6350	



## TR-126 ◆バイアスタイヤ◆

小型トラクターの前輪用タイヤ。幅広い路面に対応するパターンと高耐久ケージングを採用したラグタイヤです。



サイズ	PR	T/T/TL	適用リム	タイヤ幅 mm	タイヤ外径 mm	適用バルブ	空気圧 Kg/cm <sup>2</sup>
6-14	4	TT	W5	157	655	TR15	2.0
7-14	4	TT	W5	170	690	TR15	1.8

## TR-144 ◆バイアスタイヤ◆

四輪駆動の前後輪用。ラグに二通りの角度を設けることで、優れたトラクションと耐久性を両立しました。



サイズ	PR	T/T/TL	適用リム	タイヤ幅 mm	タイヤ外径 mm	適用バルブ	空気圧 Kg/cm <sup>2</sup>
7-16	4	TT	W6	183	740	TR15	1.6
8-16	6	TT	W6	200	785	TR15	1.9
9.5-16	6	TT	W8L	245	850	TR15	2.1
8-18	6	TT	W6	200	840	TR15	1.9
8.3-20	6	TT	W7	211	890	TR15	2.4
9.5-22	6	TT	W6	245	1,000	TR218A	2.2

## TR-135 (R-1)

### ◆バイアスタイヤ◆

後輪および四輪駆動の前輪用。中央部に広がるラグが雪場へのダメージを軽減します。また豊富なサイズバリエーションで小型から大型のトラクターまでフォローします。



サイズ	PR	T/T/TL	適用リム	タイヤ幅 mm	タイヤ外径 mm	適用バルブ	空気圧 Kg/cm <sup>2</sup>
10.00-20	10	TT	W7.5	280	1,075	TR218A	4.8
8.3-24	8	TT	W7	211	995	TR218A	3.1
9.5-24	8	TT	W8	232	1,056	TR218A	2.8
11.2-24	8	TT	W10	284	1,105	TR218A	2.4
12.4-24	8	TT	W11	315	1,160	TR218A	2.3
13.6-24	8	TT	W12	345	1,210	TR218A	1.9
14.9-24	8	TT	W13	378	1,265	TR218A	1.8
16.9-24	8	TT	W15	429	1,335	TR218A	1.7
23.1-26	12	TT	W20	587	1,585	TR218A	1.7
8.3-28	6	TT	W7	213	1,104	TR218A	2.4
9.5-28	8	TT	W8	235	1,155	TR218A	2.8
11.2-28	8	TT	W10	284	1,205	TR218A	2.4
12.4-28	8	TT	W11	315	1,260	TR218A	2.3
13.6-28	8	TT	W12	345	1,310	TR218A	2
14.9-28	8	TT	W13	378	1,365	TR218A	1.8
16.9-30	8	TT	W15	429	1,485	TR218A	1.7
18.4-30	8	TT	W16	460	1,546	TR218A	1.4
8.3-32	6	TT	W7	211	1,195	TR218A	2.4
12.4-32	8	TT	W11	327	1,360	TR218A	2.2
16.9-34	8	TT	W15	429	1,585	TR218A	1.7
18.4-34	8	TT	W16	467	1,650	TR218A	1.4
8.3-36	6	TT	W7	211	1,295	TR218A	2.4
12.4-36	8	TT	W11	327	1,465	TR218A	2.3
13.6-36	8	TT	W12	345	1,515	TR218A	2.1
12.4-38	8	TT	W11	315	1,525	TR218A	2.3
13.6-38	8	TT	W12	345	1,565	TR218A	2
16.9-38	8	TT	W15	429	1,885	TR218A	1.7
18.4-38	8	TT	W16	467	1,750	TR218A	1.4

## TR-171

### ◆ハイラグタイヤ◆

泥濘地に強いハイラグデザインが優れたトラクションとセルフクリーニング効果を発揮。天然ゴムのコンパウンドとナイロンケージングが長寿命を実現。



サイズ	PR	T/T/TL	適用リム	タイヤ幅 mm	タイヤ外径 mm	適用バルブ	空気圧 Kg/cm <sup>2</sup>
5.00-12	4	TT	3.00	130	271	TR15	2.8
6.00-12	6	TT	4.00E	160	635	TR13	2.8
8-18	4	TT	W6	190	845	TR15	1.6
8.3-20	6	TT	W7	200	895	TR15	2.4
9.5-20	6	TT	W8	235	950	TR218A	2.2
8.3-22	8	TT	W7	205	945	TR218A	3.1
9.5-22	8	TT	W8	235	1,005	TR218A	2.9
8.3-24	6	TT	W7	200	990	TR218A	2.4
9.5-24	6	TT	W8	236	1,058	TR218A	2.1
11.2-24	6	TT	W10	285	1,105	TR218A	1.8
12.4-24	8	TT	W11	315	1,165	TR218A	2.3
13.6-24	6	TT	W12	355	1,210	TR218A	1.6
11.2-26	8	TT	W10	284	1,155	TR218A	2.4
12.4-26	8	TT	W11	315	1,210	TR218A	2.3
13.6-26	6	TT	W12	340	1,270	TR218A	1.6
12.4-28	6	TT	W11	315	1,260	TR218A	1.7
13.6-28	6	TT	W12	350	1,300	TR218A	1.6
14.9-28	8	TT	W13	388	1,361	TR218A	1.8
16.9-30	8	TT	W15	430	1,490	TR218A	1.7
12.4-32	8	TT	W11	315	1,370	TR218A	2.0
12.4-36	8	TT	W11	315	1,470	TR218A	2.3
13.6-38	8	TT	W12	345	1,585	TR218A	2.0

## RT-955

ロークroppタイヤは管理作業の必需品。作物をダメージから守ります。



サイズ	荷重/速度コード	T/T/TL	互換サイズ	適用リム	タイヤ幅 mm	タイヤ外径 mm	適用バルブ	空気圧 Kg/cm <sup>2</sup>
210/95R28	116 A8/B	TL	8.3R28	W7	214	1111	TR618A	1.6
230/95R32 NEW	128 A8/B	TL	9.5R32	W8	238	1251	TR618A	1.6
230/95R36 NEW	130 A8/B	TL	9.5R36	W8	238	1352	TR618A	1.6
230/95R44 NEW	134 A8/B	TL	9.5R44	W8	238	1556	TR618A	1.6
300/95R46	148 A8/B	TL	12.4R46	W9	295	1738	TR618A	3.6

## AS-2001 (R-1)

大型/ハーベスター駆動輪用。堅牢な強度を誇り、過酷な条件下での使用を可能としました。



サイズ	PR	T/T/TL	適用リム	タイヤ幅 mm	タイヤ外径 mm	適用バルブ	空気圧 Kg/cm <sup>2</sup>
18.4-26	12	TT	W16	467	1,475	TR218A	2.3

## TF-9090

三本リブデザインで安定した操舵性を実現しました。高剛性ナイロンカーカスの採用により、優れた荷重性能を発揮。



サイズ	PR	T/T/TL	適用リム	タイヤ幅 mm	タイヤ外径 mm	適用バルブ	空気圧 Kg/cm <sup>2</sup>
5.50-16	6	TT	W4	150	710	TR15	3.7
6.00-16	6	TT	W4.5	170	735	TR15	3.3
6.50-16	6	TT	W4.5	180	785	TR15	3.1
7.50-16	8	TT	W5.5	207	810	TR15	3.7
7.50-18	8	TT	W5.5	207	860	TR15	3.7
6.00-19	6	TT	W4.5	167	815	TR15	3.3
7.50-20	8	TT	W5.5	205	915	TR15	3.4

トラクター用

## ■ アグリマックス RT-855 (85%扁平)

### ◆ラジアルタイヤ◆

高い浮力を発揮し、土壌を傷つけない最小限の踏み固めのみで高い積載能力を発揮。トレッドパターンとカーカスが高い牽引力、優れた排土性、快適な乗り心地を保証します。



サイズ	荷重/速度コード	TT/TL	互換サイズ	適用リム	タイヤ幅 m/m	タイヤ外径 m/m	適用バルブ	空気圧 Kg/cm <sup>2</sup>
210/90R20	110A8/B	TL	8.3R20	W7	211	890	TR618A	1.6
210/95R20	110A8/B	TL	8.3R20	W7	211	890	TR618A	1.6
250/85R20	116A8/116B	TL	9.5R20	W8(W7,W9)	250	940	TR618A	1.6
210/90R24 <b>NEW</b>	107 A8/B	TL	8.3R24	W7	214	1010	TR618A	1.6
250/85R24	109A8/109B	TL	9.5R24	W8(W7,W9)	250	1,036	TR618A	1.6
250/85R28	112A8/B	TL	9.5R28	W8	251	1,137	TR618A	1.6
280/85R24	115A8/112B	TL	11.2R24	W10(W9)	292	1,086	TR618A	1.6
320/85R20	119A8/B	TL	12.4R20	W11	329	1,052	TR618A	1.6
320/85R24	122A8/119B	TL	12.4R24	W11(W9,W10)	329	1,154	TR618A	1.6
340/85R24	125A8/122B	TL	13.6R24	W12(W11)	353	1,188	TR618A	1.6
380/85R24	131A8/128B	TL	14.9R24	W12(W11,W13)	390	1,256	TR618A	1.6
420/85R24	137A8/137B	TL	16.9R24	W15(W14,W13)	438	1,324	TR618A	1.6
280/85R28	118A8/115B	TL	11.2R28	W10(W9)	292	1,187	TR618A	1.6
320/85R28	124A8/121B	TL	12.4R28	W11(W9,W10)	329	1,256	TR618A	1.6
340/85R28	127A8/124B	TL	13.6R28	W12(W11)	353	1,289	TR618A	1.6
380/85R28	133A8/130B	TL	14.9R28	W12(W11,W13)	380	1,357	TR618A	1.6
420/85R28	139A8/136B	TL	16.9R28	W15(W13,W14)	438	1,425	TR618A	1.6
420/85R30	140A8/137B	TL	16.9R30	W15(W13,W14)	438	1,475	TR618A	1.6
460/85R30	145A8/142B	TL	18.4R30	W16(W14,W15)	475	1,544	TR618A	1.6
320/85R32	126A8/123B	TL	12.4R32	W11(W9,W10)	329	1,357	TR618A	1.6
420/85R34	142A8/139B	TL	16.9R34	W11(W9,W10)	438	1,578	TR618A	1.6
460/85R34	147A8/144B	TL	18.4R34	W16(W14,W15)	475	1,646	TR618A	1.6
320/85R36	129A8/125B	TL	12.4R36	W11(W9,W10)	329	1,458	TR618A	1.6
340/85R36	132A8/129B	TL	13.6R36	W12(W11)	353	1,492	TR618A	1.6
320/85R38	133A8/130B	TL	13.6R38	W12(W11)	353	1,543	TR618A	1.6
420/85R38	144A8/141B	TL	16.9R38	W15(W13,W14)	438	1,679	TR618A	1.6
460/85R38	149A8/146B	TL	18.4R38	W16(W14,W15)	475	1,747	TR618A	1.6
520/85R38	155A8/152B	TL	20.8R38	W16(W18)	516	1,849	TR618A	1.6

○は RT955 パターンになります。

## ■ RT-765 (70%扁平)

### ◆ラジアルタイヤ◆

このオールラウンド性能の高いRT765は接地面へ効果的に力を伝えることのできるラグデザインにより、圃場では僅かな接地圧で、高い牽引力を発揮します。



サイズ	荷重/速度コード	TT/TL	互換サイズ	適用リム	タイヤ幅 m/m	タイヤ外径 m/m	適用バルブ	空気圧 Kg/cm <sup>2</sup>
260/70R20	113A8/113B	TL	8.50R20	W8(W9)	258	872	TR618A	1.6
280/70R20	116A8/116B	TL	8.3R20	W9(W10)	282	900	TR618A	1.6
360/70R20	129A8/B	TL	12.4R20	W11	357	1,042	TR618A	1.6
380/70R20	132A8/132B	TL	13.6R20	W12(W11,W13)	380	1,082	TR618A	1.6
320/70R24	116A8/116B	TL	11.2R24	W10(W9,W11)	319	1,094	TR618A	1.6
360/70R24	122A8/122B	TL	12.4R24	W11(W10,W12)	357	1,152	TR618A	1.6
380/70R24	125A8/125B	TL	13.6R24	W12(W11,W13)	380	1,190	TR618A	1.6
420/70R24	130A8/130B	TL	14.9R24	W13(W12,W14)	418	1,284	TR618A	1.6
480/70R24	138A8/138B	TL	16.9R24	W15(W14,W16)	479	1,316	TR618A	1.6
360/70R28	125A8/125B	TL	12.4R28	W11(W10,W12)	357	1,251	TR618A	1.6
380/70R28	127A8/127B	TL	13.6R28	W12(W11,W13)	380	1,293	TR618A	1.6
420/70R28	133A8/133B	TL	14.9R28	W13(W12,W14)	418	1,349	TR618A	1.6
480/70R28	140A8/140B	TL	16.9R28	W15(W14,W16)	479	1,421	TR618A	1.6
420/70R30	134A8/134B	TL	14.9R30	W13(W12,W14)	418	1,398	TR618A	1.6
480/70R30	141A8/141B	TL	16.9R30	W15(W14,W16)	479	1,478	TR618A	1.6
480/70R34	149A8/149B	TL	16.9R34	W15(W14,W16)	479	1,580	TR618A	1.6
600/70R30	152A8/152B	TL	16.9R34	DW20B/DW18(W18)	591	1,602	TR618A	1.6
520/70R34	148A8/148B	TL	18.4R34	W16(W15,W18)	516	1,640	TR618A	1.6
480/70R38	145A8/145B	TL	16.9R38	W15(W14,W16)	479	1,681	TR618A	1.6
520/70R38	150A8/150B	TL	18.4R38	W16(W15,W18)	516	1,749	TR618A	1.6
580/70R38	155A8/155B	TL	20.8R38	W18	577	1,827	TR618A	1.6
710/70R38	178A8/175B	TL	DW23A		716	1,959	TR618A	1.6
620/70R42	160A8/160B	TL	20.8R42	DW20A	625	1,935	TR618A	1.6
710/70R42	173A8/B	TL	DW23A		716	2,061	TR618A	1.6

## ■ RT-657 (65%扁平)

### ◆ラジアルタイヤ◆

基本性能を継承しつつ、この65扁平ラジアルは安全性、快適性を損なわない競合力の高い価格、品質性能になっております。



サイズ	荷重/速度コード	TT/TL	互換サイズ	適用リム	タイヤ幅 m/m	タイヤ外径 m/m	適用バルブ	空気圧 Kg/cm <sup>2</sup>
440/65R24	135D/138A8	TL	13.6R24	W14(W13,W15)	441	1182	TR618A	1.6
480/65R24	140D/143A8	TL	14.9R24	W15(W14)	479	1234	TR618A	1.6
540/65R24	146D/149A8	TL	16.9R24	W16(W18)	530	1312	TR618A	1.6
440/65R28	138D/141A8	TL	13.6R28	W14(W13,W15)	441	1283	TR618A	1.6
480/65R28	142D/145A8	TL	14.9R28	W15(W14)	479	1335	TR618A	1.6
540/65R28	149D/152A8	TL	16.9R28	W16(W18)	530	1413	TR618A	1.6
540/65R30	150D/153A8	TL	16.9R30	W16(W18)	530	1464	TR618A	1.6
600/65R28	154D/157A8	TL	16.9R30	DW20B(W18)	611	1491	TR618A	1.6
600/65R30	155D/158A8	TL	18.4R30	DW20B(W18)	611	1542	TR618A	1.6
800/65R32	181A8/178B	TL	30.5L R32	DH27B(DW27B)	775	1820	TR618A	1.6
460/65R34	152D/155A8	TL	16.9R34	W16(W18)	530	1556	TR618A	1.6
600/65R34	157D/160A8	TL	18.4R34	DW20B(W18)	611	1644	TR618A	1.6
540/65R38	153D/156A8	TL	16.9R38	W16(W18)	530	1667	TR618A	1.6
600/65R38	158D/162A8	TL	18.4R38	DW20B(W18)	611	1745	TR618A	1.6
650/65R38	163D/166A8	TL	20.8R38	DW20B	645	1811	TR618A	1.6
650/65R42	165D/168A8	TL	20.8R42	DW20B	645	1913	TR618A	1.6

### 荷重コード/許容荷重

荷重コード	1輪当りの許容荷重(Kg)	荷重コード	1輪当りの許容荷重(Kg)	荷重コード	1輪当りの許容荷重(Kg)	荷重コード	1輪当りの許容荷重(Kg)
100	800	115	1215	130	1900	145	2900
101	825	116	1250	131	1950	146	3000
102	850	117	1285	132	2000	147	3075
103	875	118	1320	133	2060	148	3150
104	900	119	1360	134	2120	149	3250
105	925	120	1400	135	2180	150	3350
106	950	121	1450	136	2240	151	3450
107	975	122	1500	137	2300	152	3550
108	1000	123	1550	138	2360	153	3650
109	1030	124	1600	139	2430	154	3750
110	1060	125	1650	140	2500	155	3875
111	1090	126	1700	141	2575	156	4000
112	1120	127	1750	142	2650	157	4125
113	1150	128	1800	143	2725	158	4250
114	1180	129	1850	144	2800	159	4375

### 速度コード/許容速度

速度記号	速度 (Km/h)
A2	10
A4	20
A6	30
A8	40
B	50
C	60
D	65
E	70
F	80
G	90
J	100
K	110

### タイヤマーキング

①	250	/	85	R	24	TL	109A8
	▼		▼	▼	▼	▼	▼
タイヤ総幅 (ミリ)	扁平率	ラジアル構造	リム径 (インチ)	チューブレス	荷重コード	速度コード	
	85%						
②	10.0	/	80	-	12	10PR	AW702
	▼		▼	▼	▼	▼	▼
タイヤ総幅 (インチ)	扁平率	バイアス構造	リム径 (インチ)	10プライ	トレッドレーティング		
	80%						

※の商品は都度納期確認

タ  
ク  
ロ  
イ  
ヤ  
ラ

## インブルメント用

## AW-702 AW-705 AW-708

低扁平デザインで土壌へのダメージを最小限におさえるインブルメントタイヤ。オンロード・オフロード両方に完全対応。



### AW-702

サイズ	PR	TT/TL	適用リム	タイヤ幅 m/m	タイヤ外径 m/m	適用バルブ	空圧圧 Kg/cm <sup>2</sup>
10.0/80-12	10	TL	W9	264	710	TR15	5.4
10.0/75-15.3	10	TL	W9	274	760	TR15	5.2
11.5/80-15.3	12	TL	W9	297	844	TR15	4.6
13.0/75-16	10	TL	W11	340	890	TR15	4.1
12.5/80-18	12	TL	W9	308	965	TR15	5.0
13.0/65-18	16	TL	W11	336	890	TR15	6.7

### AW-705

サイズ	PR	TT/TL	適用リム	タイヤ幅 m/m	タイヤ外径 m/m	適用バルブ	空圧圧 Kg/cm <sup>2</sup>
15.0/70-18	12	TL	W13	391	990	TR15	4.2
16.0/70-20	12	TT	W14	418	1,075	TR15	4.1

### AW-708

サイズ	PR	TT/TL	適用リム	タイヤ幅 m/m	タイヤ外径 m/m	適用バルブ	空圧圧 Kg/cm <sup>2</sup>
400/60-15.5	14	TL	W13	405	875	TR218A	4.9
19.0/45-17	10	TL	W16	491	866	TR15	3.0
500/50-17	14	TL	W16	500	945	TR15	2.7

## LG-RIB

細いリブパターンとラウンドショルダーが牧草へのダメージを防ぐ、マルチリブタイヤ。



サイズ	PR	TT/TL	適用リム	タイヤ幅 m/m	タイヤ外径 m/m	適用バルブ	空圧圧 Kg/cm <sup>2</sup>
15X6.00-6	6	TL	W4.5	152	365	TR13	3.2
16X6.50-8	6	TL	W5.375	170	408	TR13	3.0

## LG-306

フラットなトレッド面とラウンドショルダーが芝へのダメージを防ぎます。



サイズ	PR	TT/TL	適用リム	タイヤ幅 m/m	タイヤ外径 m/m	適用バルブ	空圧圧 Kg/cm <sup>2</sup>
23X10.50-12	8	TL	W8.50	260	585	TR15	3.1

## AW09



サイズ	荷重/速度コード	TT/TL	適用リム	タイヤ幅 m/m	タイヤ外径 m/m	適用バルブ	空圧圧 Kg/cm <sup>2</sup>
380/55-17	141A8	TL	13	390	850	TR413	3.2

## I-1

マルチリブ・低扁平デザインで低空気圧でも高荷重能力を発揮します。オンロード・オフロード両方に完全対応。



サイズ	PR	TT/TL	適用リム	タイヤ幅 m/m	タイヤ外径 m/m	適用バルブ	空圧圧 Kg/cm <sup>2</sup>
9.5L-14SL	8	TT	W7	240	735	TR15	3.0
11L-14SL	8	TL	8	256	753	TR413	2.5
11L-15SL	8	TT/TL	W8	270	770	TR15	2.5
12.5L-15SL	8	TT	W10	310	820	TR15	3.0
12.5L-15SL	10	TT/TL	W10	310	820	TR15	3.0
12.5L-16SL	12	TT	10LB	310	845	TR13	3.6
11L-16SL	8	TT	W8	270	795	TR15	2.5
16.5L-16.1SL	10	TL	W14	435	1025	TR218A	2.5
19L-16.1SL	10	TL	W16	490	1100	TR218A	2.2
21.5L-16.1SL	14	TL	W18	550	1130	TR218A	2.5
31×13.50-15	12	TL	10LB	360	780	TR415	5.2

## AS-504

あらゆる路面状況で最高のトラクションを発揮します。オンロード走行にも対応。



サイズ	PR	TT/TL	適用リム	タイヤ幅 m/m	タイヤ外径 m/m	適用バルブ	空圧圧 Kg/cm <sup>2</sup>
7.00-12	6	TL	W5.5	200	683	TR15	3.2
10.0/75-15.3	8	TT	W9	264	780	TR15	4.2
11.5/80-15.3	8	TL	W9	290	867	TR15	3.5
7.50-18	8	TT	W6	214	838	TR15	4.3
12.5/80-18	12	TL	W9	308	987	TR15	4.7
16.0/70-20	14	TL	W14	418	1,097	TR15	4.5

## TR-387(R-3) TR-390(R-3)

高フローテーション性能で柔らかい土壌での使用に最適。深いトレッド溝が長寿命を実現。



### TR-387(R-3)

サイズ	PR	TT/TL	適用リム	タイヤ幅 m/m	タイヤ外径 m/m	適用バルブ	空圧圧 Kg/cm <sup>2</sup>
16.9-28	8	TT	W15	440	1,400	TR218A	1.7
16.9-30	8	TL	W15	440	1,450	TR618A	1.7
18.4-30	8	TL	W16	475	1,510	TR618A	1.4
23.1-26	12	TL	W20	587	1,560	TR618A	2.3

### TR-390(R-3)

サイズ	PR	TT/TL	適用リム	タイヤ幅 m/m	タイヤ外径 m/m	適用バルブ	空圧圧 Kg/cm <sup>2</sup>
28L-26	16	TL	W25	714	1,560	TR618A	1.9

## FLOTATION-648

フローテーションに優れており土壌を踏み固めない。それにより、作物の成長にダメージを与えません。



サイズ	PR	TT/TL	適用リム	タイヤ幅 m/m	タイヤ外径 m/m	適用バルブ	空圧圧 Kg/cm <sup>2</sup>
550/60-22.5	16	TL	W16	550	1,230	TR618A	2.8
600/55-26.5	16	TL	W20	600	1,230	TR618A	2.6



# BKT農耕用ラジアル・バイアス/インプルメントタイヤ

2016/4/1現在

TR135			
サイズ	PR	TT/TL	No.
10.00-20	10	TT	104400
8.3-24	8	TT	50800
9.5-24	8	TT	55600
11.2-24	8	TT	76800
12.4-24	8	TT	95000
13.6-24	8	TT	105200
14.9-24	8	TT	124400
16.9-24	8	TT	154000
23.1-26	12	TT	435600
8.3-28	6	TT	89800
9.5-28	8	TT	90000
11.2-28	8	TT	85200
12.4-28	8	TT	102000
13.6-28	8	TT	116800
14.9-28	8	TT	133600
16.9-30	8	TT	169200
18.4-30	8	TT	214600
8.3-32	6	TT	103200
12.4-32	8	TT	112000
16.9-34	8	TT	198400
18.4-34	8	TT	226400
8.3-36	6	TT	114200
12.4-36	8	TT	119600
13.6-36	8	TT	150600
12.4-38	8	TT	164000
13.6-38	8	TT	151800
16.9-38	8	TT	230000
18.4-38	8	TT	264000

TR171 (ハイラグ)			
サイズ	PR	TT/TL	No.
5.00-12	4	TT	21000
6.00-12	6	TT	25800
8-18	4	TT	46400
8.3-20	6	TT	51800
9.5-20	6	TT	70400
8.3-22	8	TT	58800
9.5-22	8	TT	78400
8.3-24	6	TT	57200
9.5-24	6	TT	74800
11.2-24	6	TT	92400
12.4-24	8	TT	101200
13.6-24	6	TT	127600
11.2-26	8	TT	109000
12.4-26	8	TT	134400
13.6-26	6	TT	140800
12.4-28	6	TT	123200
13.6-28	6	TT	151800
14.9-28	8	TT	171600
16.9-30	8	TT	210000
12.4-32	8	TT	159200
12.4-36	8	TT	178000
13.6-38	8	TT	236000

TR144			
サイズ	PR	TT/TL	No.
7-16	4	TT	30600
8-16	6	TT	37400
9.5-16	6	TT	64000
8-18	6	TT	41600
8.3-20	6	TT	47000
9.5-22	6	TT	66000

RT955			
サイズ	PR	TT/TL	No.
210/90R24	-	TL	84000
210/95R28	-	TL	115600
230/95R32	-	TL	166000
230/95R36	-	TL	178600
230/95R44	-	TL	222600
300/95R46	-	TL	323400

TR126			
サイズ	PR	TT/TL	No.
6-14	4	TT	25400
7-14	4	TT	27200

TR387 TR390			
サイズ	PR	TT/TL	No.
16.9-28	8	TT	242000
23.1-26	12	TL	514800
28L-26 TR390	16	TL	616000

TF9090			
サイズ	PR	TT/TL	No.
5.50-16	6	TT	17800
6.00-16	6	TT	21600
6.50-16	6	TT	23600
7.50-16	8	TT	31200
7.50-18	8	TT	38400
6.00-19	6	TT	22400
7.50-20	8	TT	44200

LG306			
サイズ	PR	TT/TL	No.
23X10.50-12	8	TL	83600

LG-RIB			
サイズ	PR	TT/TL	No.
13X5.00-6	4	TL	6200
16X6.50-8	6	TL	9400
15X6.00-6	6	TL	8400

AS2001			
サイズ	PR	TT/TL	No.
18.4-26	12	TT	284200

AW702			
サイズ	PR	TT/TL	No.
10.0/80-12	10	TL	51800
10.0/75-15.3	10	TL	59600
11.5/80-15.3	12	TL	81800
13.0/75-16	10	TL	98200
12.5/80-18	12	TL	109600
13.0/65-18	16	TL	123600

I-1			
サイズ	PR	TT/TL	No.
9.5L-14SL	8	TT	41200
11L-14SL	8	TL	50800
11L-15SL	8	TT	49800
11L-15SL	8	TL	49800
12.5L-15SL	8	TT	52800
12.5L-15SL	10	TT	61200
12.5L-15SL	10	TL	61200
12.5L-16SL	12	TT	69000
11L-16SL	8	TT	52000
16.5L-16.1SL	10	TL	150000
19L-16.1SL	10	TL	183000
21.5L-16.1SL	14	TL	282400

FLOTATION RIB IMPLEMENT (HF1)			
サイズ	PR	TT/TL	No.
31X13.50-15	12	TL	95600

AS504			
サイズ	PR	TT/TL	No.
7.00-12	6	TL	36000
10.0/75-15.3	8	TT	70400
11.5/80-15.3	8	TL	90200
7.50-18	8	TT	43400
12.5/80-18	12	TL	121000
16.0/70-20	14	TL	202400

AW705			
サイズ	PR	TT/TL	No.
15.0/70-18	12	TL	139000
16.0/70-20	12	TT	158400

AW09			
サイズ	PR	TT/TL	No.
380/55-17 141A8	-	TL	96800

AGRIMAX TERIS			
サイズ	PR	TT/TL	卸価格
620/75R26		TL	814000
750/65R26		TL	948000
800/65R32		TL	1302000

FLOTATION 648			
サイズ	PR	TT/TL	No.
550/60-22.5	16	TL	411400
600/55-26.5	16	TL	469400

AW708			
サイズ	PR	TT/TL	No.
400/60-15.5	14	TL	123200
19.0/45-17	10	TL	165000
500/50-17	14	TL	188400

タ  
ク  
ロ  
イ  
ヤ  
ラ

「NEW」「\*」の商品は納期都度確認

希望小売価格は税別価格です。

**農機/建機/産機用チューブ・フラップ**
**トラクター用(ラジアル兼用)**

呼び	タイヤサイズ	適合チューブ	希望小売価格(税別)
14	6-14	6/7-14TR13	3,500
	7-14		
16	5.50-16	5.50-16TR15	4,400
	6.00-16	6.00-16TR15	4,700
	6.50-16	6.50/7.00-16TR15	5,000
	7-16		
8-16	7.50-16TR15	5,900	
18	7.50-18	7.50-18TR15	5,900
	8-18		
20	7.50-20	7.50-20TR15	6,700
	8.3-20		
	9.5-20	9.5-20TR218A	8,000
	11.2-20	11.2-20TR218A	8,300
22	8.3-22	8.3-22TR218A	8,200
	9.5-22		
24	8.3-24	8.3-24TR218A	9,000
	9.5-24	9.5-24TR218A	9,000
	11.2-24	11.2-24TR218A	10,700
	280/85R24		
	12.4-24	12.4-24TR218A	12,700
	320/85R24		
	360/70R24	13.6-24TR218A	15,100
	13.6-24		
	340/85R24		
	380/70R24		
	14.9-24	14.9-24TR218A	17,100
	380/85R24		
	420/70R24		
	16.9-24		
	420/85R24	16.9-24TR218A	18,500
	460/70R24		
480/70R24			
16.9-26			
26	480/70R26	16.9-26TR218A	21,800
	18.4-26	23.1-26TR218A	41,900
23.1-26			
28	8.3-28	8.3-28TR218A	12,200
	9.5-28		
	11.2-28	11.2-28TR218A	13,500
	280/85R28		
	320/70R28	12.4-28TR218A	14,000
	12.4-28		
	320/85R28		
	360/70R28		
	340/85R28	13.6-28TR218A	16,800
	380/70R28		
	440/65R28		
	14.9-28		
380/85R28	14.9-28TR218A	17,300	
420/70R28			
480/65R28			
16.9-28			
420/85R28	16.9-28TR218A	21,000	
480/70R28			
540/65R28			
600/65R28			

呼び	タイヤサイズ	適合チューブ	希望小売価格(税別)
30	16.9-30	16.9-30TR218A	24,300
	420/85R30		
	480/70R30		
	540/65R30		
	18.4-30	18.4-30TR218A	25,400
	460/85R30		
520/70R30	8.3-32TR218A	11,200	
600/65R30			
32	8.3-32	8.3-32TR218A	11,200
	9.5-32		
34	12.4-32	12.4-32TR218A	17,300
	16.9-34	16.9-34TR218A	24,900
420/85R34			
480/70R34			
540/65R34			
36	18.4-34	18.4-34TR218A	26,600
	460/85R34		
	520/70R34		
	600/65R34		
	8.3-36	8.3-36TR218A	12,200
	9.5-36	9.5-36TR218A	16,300
230/95R36			
12.4-36	12.4-36TR218A	17,100	
320/85R36	13.6-36TR218A	18,300	
13.6-36			
340/85R36	12.4-38TR218A	19,800	
12.4-38			
320/85R38	13.6-38TR218A	21,000	
13.6-38			
340/85R38	14.9-38TR218A	22,800	
14.9-38			
380/85R38	16.9-38TR218A	28,800	
16.9-38			
420/85R38			
480/70R38			
540/65R38	18.4-38TR218A	32,600	
18.4-38			
460/85R38			
520/70R38			
600/65R38	20.8-38TR218A	34,100	
20.8-38			
520/85R38			
580/70R38			
650/65R38	20.8-42TR218A	48,500	
20.8-42			
520/85R42			
580/70R42			
650/65R42	8.3-44TR218A	17,000	
8.3-44			
210/95R44	9.5-44TR218A	17,800	
9.5-44			
230/95R44	12.4-46TR218A	21,000	
12.4-46			
300/95R46			

**作業機用(ラジアル兼用)**

呼び	タイヤサイズ	適合チューブ	希望小売価格(税別)
4	3.00-4	3.00-4TR87	1,500
6	15X6.00-6	15X6.00-6TR13	2,900
	220/50-6	220/50-6TR13	6,400
8	3.50-8	3.50-8TR13	1,500
	16X6.50-8	16X6.50-8TR13	3,200
12	10.0/80-12	10.0/80-12TR15	6,200
	23X8.50-12	23X8.50/10.5-12TR15	6,200
15.3	10.0/75-15.3	10.0/75-15.3TR15	8,300
	11.5/80-15.3	11.5/80-15.3TR15	9,700
15.5	400/60-15.5	400/60-15.5TR15	18,500
16	13.0/75-16	13.0/75-16TR15	8,800
16.5	10-16.5	10-16.5TR15	8,000
	12-16.5	12-16.5TR15	8,700
17	15.0/55-17	15.0/55-17TR15	23,900
	19.0/45-17	19.0/45-17TR15	26,800
18	13.0/65-18	13.0/65-18TR15	18,300
20	16.0/70-20	16.0/70-20TR15	20,100
22.5	500/60-22.5	500/60-22.5TR218A	44,700
26	28L-26	28L-26TR218A	47,700
	9.5L-14	9.5L-14/15TR15	10,800
14	11L-14	11L-14TR15	10,800
	11L-15	11L-15/16TR15	12,500
15	31X13.50-15	T-32X12-15TR177	12,500
	12.5L-15	12.5L-15/16TR15	12,700
16	11L-16	11L-15/16TR15	12,500
	12.5L-16	12.5L-15/16TR15	12,700
16.1	16.5L-16.1	16.5L-16.1TR218A	18,300
	19L-16.1	19.5L-16.1TR218A	22,400

**フォークリフト用(ラジアル兼用)**

呼び	タイヤサイズ	適合チューブ	希望小売価格(税別)
8	5.00-8	5.00-8JS2	1,900
9	6.00-9	6.00-9JS2	2,400
10	6.50-10	6.50-10JS2	3,000
12	7.00-12	7.00-12TR75A	3,500
	5.50-15	5.50-15JS2	2,900
15	8.15-15 (28X9-15)	8.15-15TR75A	3,900

**フォークリフト用フラップ**

呼び	タイヤサイズ	適合チューブ	希望小売価格(税別)
8	5.00-8	5.00-8FLAP	1,000
9	6.00-9	6.00-9FLAP	1,200
10	6.50-10	6.50-10FLAP	1,400
12	7.00-12	7.00-12FLAP	1,500
15	8.15-15 (28X9-15)	8.15-15FLAP	1,900

**チューブレスバルブ**

タイヤサイズ	適合バルブ	希望小売価格(税別)
兼用	TR618A	1,900

**タイヤバルブ**

用途	バルブ種類	形式
チューブ用バルブ	ラバーカバード	TR13
		TR15
	ラバーベース	TR218
		JS2
チューブレス用バルブ	クランプイン	TR75A
		TR618A

**TR13/TR15**

(mm)	A	B	C
TR13	35	56	11.5
TR15	35	56	16

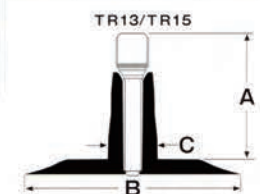
**TR87**

(mm)	A	B	C	D	Z
TR87	19	33	15	44.5	90°

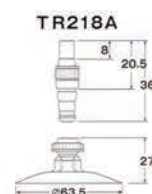

寸法/形式	A	B	C	D	α(度)
JS2	56	56	26	33	70°
TR75A	95	89.5	24	70	82°

希望小売価格は税別価格です。

# LEDフラッシュビーコン

## 視認性抜群のLEDフラッシュビーコンシリーズ。

### LED回転灯



- 高輝度80LED
- 電圧：12V / 24V
- マグネット式取り付け
- シガーソケット対応
- サイズ：125x148mm



アンバー  
EA9811-1A



ブルー  
EA9811-1ABL

- 高輝度80LED
- 電圧：12V / 24V
- サイズ：125x235mm
- 取付：24φ蝶ネジ



アンバー  
EA9811-5A



ブルー  
EA9811-5ABL

### LED回転灯



- 120個ブルーLEDをダブルで装備
- 電圧：12V / 24V
- サイズ：415x205x155mm
- マグネット&吸盤式取り付け
- シガーソケット対応



EX-69DV8B

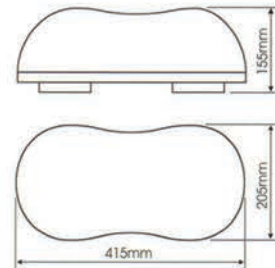

- 取り付け場所を選ばない  
ポータブルLED回転灯
- マグネット式取り付け
- 電圧：6V
- 単3電池 x 4本使用
- サイズ：105x120mm



アンバー  
EX-B4Y



ブルー  
EX-B4B

- ブルーLED
- 電圧：12V / 24V
- マグネット式取り付け
- シガーソケット対応
- サイズ：110x95mm



EX-B4C

## 商品ラインナップ

品番	5時間率容量 (Ah)	始動性能 (CCA)	リザーブキャパシティ (RC)	質量 (kg)	液栓形状	ハンドル	インジケータ	製品保証 ※1
30A19R/L	21Ah	290A	40分	7.8	突出	無し	無し	1年または2万km
40B19R/L	28Ah	330A	52分	9.2	フラット			2年または4万km
46B19R/L	30Ah	350A	55分	9.3				
60B24R/L	36Ah	430A	71分	11.5	突出		有り	2年または4万km
90D23R/L	54Ah	580A	125分	16.1				
95D26R/L	58Ah	630A	130分	17.1	フラット/突出	有り		1年または2万km
125D31R/L	72Ah	750A	160分	20.9				
120E41R	88Ah	800A	190分	25.1	突出		無し	2年または4万km
130F51	96Ah	800A	230分	35.4				
150F51	112Ah	890A	270分	38.3	突出		無し	1年または2万km
155G51	120Ah	890A	290分	41.1				
195G51	140Ah	1000A	330分	42.4	突出		無し	2年または4万km
210H52	160Ah	1080A	370分	53.9				

※1 ご購入後どちらか早く到達する迄

## AZバッテリーの優れた特徴

- 運搬、交換に便利なハンドル付き
- バッテリーの状態が一目でわかるインジケータ付き
- 中央に配置されたストラップにより長寿命を実現
  - ・優れた耐振動性と始動性能
  - ・ホットメルトの採用により、外部からの衝撃及び振動の抑制、活物質の脱落を防ぎます。
- FGHサイズは、ハイブリット (F51、G51、H52)
- 高始動性能
  - ・ハイパワーな始動性能で寒い日も楽々エンジン始動
- メンテナンスフリーでありながら、液栓タイプなのでメンテナンス可能

インジケータの見方 便利なハンドル付き

(緑色)良好  
(黒色)要充電  
(透明)補水

中央に配置された  
ストラップ

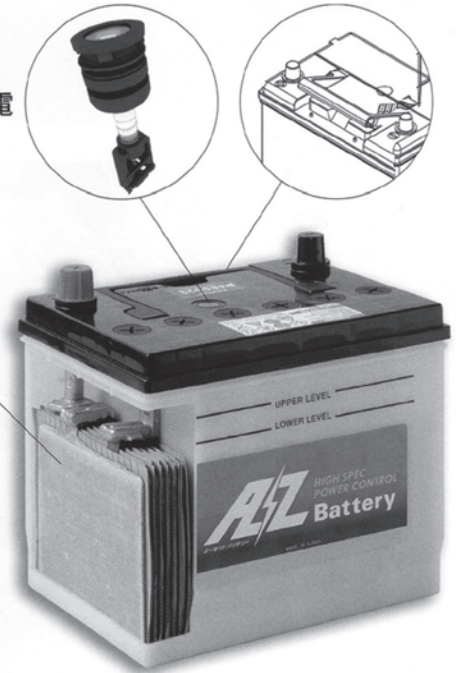

## 革新的なグリッド構造

- ① 新構造のカルシウムと錫の合金グリッド
  - 卓越した腐食防止性能
  - 活物質の密着力強化
  - 自己放電の最少化
  - 電流の流れの最適化
  - ラウンドエッジ設計
- ② エネルギーを最大限に引き出す  
低電気抵抗セパレータ
  - 高い瞬発力で快適なエンジン始動
  - 極板間のショートを防止
- ③ 改良プレートとウルトラマイクロファイバーによる耐久性の向上
  - 外部からの衝撃と振動への耐久性

品番	品名	No.	機能	液栓形状
30A19R	AZバッテリー（メンテナンスフリー）	8800		ネジ止め
30A19L	AZバッテリー（メンテナンスフリー）	8800		ネジ止め
46B19R	AZバッテリー（メンテナンスフリー）	9200		フラット
46B19L	AZバッテリー（メンテナンスフリー）	9200		フラット
60B24R	AZバッテリー（メンテナンスフリー）	15000		フラット
60B24L	AZバッテリー（メンテナンスフリー）	15000		フラット
90D23R	AZバッテリー（メンテナンスフリー）	17400	ハンドル付	フラット
90D23L	AZバッテリー（メンテナンスフリー）	17400	ハンドル付	フラット
95D26R	AZバッテリー（メンテナンスフリー）	18000	ハンドル付	突起・フラット
95D26L	AZバッテリー（メンテナンスフリー）	18000	ハンドル付	突起・フラット
125D31R	AZバッテリー（メンテナンスフリー）	21600	ハンドル付	突起・フラット
125D31L	AZバッテリー（メンテナンスフリー）	21600	ハンドル付	突起・フラット
120E41R	AZバッテリー（ハイブリットタイプ）	33000	ハンドル付	突起
120E41L	AZ規格なし			
130F51	AZバッテリー（ハイブリットタイプ）	32400	ハンドル付	突起
150F51	AZバッテリー（ハイブリットタイプ）	41800	ハンドル付	突起
155G51	AZバッテリー（ハイブリットタイプ）	41600	ハンドル付	突起
210H52	AZバッテリー（ハイブリットタイプ）	60400	ハンドル付	突起
30A19R	古河 バッテリー（5000）	9000		ネジ止め
30A19L	古河 バッテリー（5000）	9000		ネジ止め
40B19R	古河 バッテリー（5000）	7400		フラット
40B19L	古河 バッテリー（5000）	7400		フラット
30HR740	古河 バッテリー	99000		突起
130E41L	古河 バッテリー（SP）	44800		突起
130E41R	古河 バッテリー（SP）	44800		突起
170F51	古河 バッテリー（SP）	64000		突起
195G51	古河 バッテリー（SP）	75800		突起
12N18-3	AZ 二輪バッテリー			ネジ止め
FB14-A2	古河 昇降機用バッテリー	14800		ネジ止め
AZNF46B19R/L	AZ-ECO 充電制御車対応	12600	ハンドル付	フラット
AZNF65B24R/L	AZ-ECO 充電制御車対応	20800	ハンドル付	フラット
AZNF95D23R/L	AZ-ECO 充電制御車対応	25800	ハンドル付	フラット

30A・46B・60Bは2台にて出荷、他サイズは1台より元払い 関東・東海・東北地区

注文をPM3:00までに頂きますと当日出荷となります。

他サイズ（規格）も多数有りますのでお問い合わせ願います。

バッテリーは鉛価格が上下する事により価格変動します。



**ロングライフクーラント**

				
52-004	54-004	55-184	56-208	56-204
LLC 2L JIS 緑	LLC 4L JIS 緑	LLC 18L JIS 緑	LLC 20L JIS 緑	LLC 20L JIS 緑 (ポリ)
No.5420001630	No.5420003147	No.5420012613	No.5420015200	No.5420014930

**ウインドウォッシャー液**

			
10-301	10-401	11-001	12-001
W/W 300ml	W/W 400ml	W/W 1L	W/W 2L
No.5420000160	No.5420000187	No.5420000347	No.5420000427

**オイルジョッキ**

				
90-001	90-003	90-004	90-005	90-015
オイルジョッキ 1L	オイルジョッキ 3L	オイルジョッキ 4L	オイルジョッキ 5L	ロングノズル 5L
No.5420000459	No.5420001067	No.5420001267	No.5420001499	No.5420001933

**バッテリー補充液、ハンドクリーナー**

				
01-001	02-001	35-021	03-025	05-201
B/T液 1L	B/T液 2L	ハンドクリーナー 2L	ハンドクリーナー詰め替え用	精製水 20L
No.5420000280	No.5420000440	No.5420003280	No.5420002667	No.5420002933

農機具部品

	CEPTOO	CEPTOO	CEPTOO
商品名	BCC-50 ブースターケーブル	BCC-80 ブースターケーブル	BCC-100 ブースターケーブル
スペック (パッケージ寸法)	50A 3.5M (18縦×28横cm)	80A 3.5M (21×31cm)	100A 5.0M (22×32cm)
コードナンバー	NO, 5420001625	NO, 5420002625	NO, 5420004250
			

	CEPTOO		
商品名	BCC-120 ブースターケーブル		
スペック (パッケージ寸法)	120A 5.0M (21×31cm)		
コードナンバー	NO, 5420005000		
			

	クロスヨーロッパ	クロスヨーロッパ	クロスヨーロッパ
商品名	ガソリン携行缶	ガソリン携行缶	ガソリン携行缶
スペック (パッケージ寸法)	2L	5L	10L
コードナンバー	NO, 5420004050	NO, 5420004400	NO, 5420005875
			

	クロスヨーロッパ		
商品名	ガソリン携行缶		
スペック (パッケージ寸法)	20L		
コードナンバー	NO, 5420006125		
			

農機具部品

# マルチスポンジロール

\*他規格商品に付きましても見積り致します。  
\*送料は別途発生致します。



品名	A型 F車輪用スポンジロール	B型 Sスポンジロール	C型 Sスポンジロール	D型 Sスポンジロール
Photo				
No.	1880002840	1880002660	1880001740	1880001660
材質 (色)	SC (グレー)	SC (グレー)	SC (グレー)	SC (グレー)
寸法 (幅×内径×外径)	70 t × φ15 × φ280	65 t × φ15 × φ280	φ80 × φ15 × 340t	60 t × φ10 × φ180
使用メーカー (メーカーコード)	ヤンマー FA	三菱サノ	サノ (ML0780)	ヤンマー (SDML1650)
	クボタ (9228057170)	ヤンマー (SDML4730)	平・平高	サノ (ML1650)
	藤木 (100119)	サノ (ML4730)		KMのみ



品名	E型	F型	G型	H型	J型
Photo					
No	1880003000	1880002500	1880002840	1880001840	1880003000
材質 (色)	SC (グレー)	SC (グレー)	SC (グレー)	SC (グレー)	SC (グレー)
寸法 (幅×内径×外径)	65 t × φ175 × φ310	80 t × φ10 × φ230	70 t × φ20 × φ280	30 t × φ25 × φ280	65 t × φ175 × φ305



品名	K型	L型	M型	N型	O型
Photo					No Image
No	1880002840	1880001400	1880001800	1880002700	1880002700
材質 (色)	SC (グレー)	SC (グレー)	SC (グレー)	SC (グレー)	SC (グレー)
寸法 (幅×内径×外径)	65 t × φ20 × φ290	65 t × φ16 × φ118	170 t × φ10 × φ105	65 t × φ28 × φ280	60 t × φ10 × φ290

## エンジンエアフィルター

\*他規格商品に付きましても見積り致します。  
\*送料は別途発生致します。

品名	AF-S1	AF-M1	AF-K1
Photo			
No.	1880000540	1880000360	1880000600
材質(色)	MF-40 (ブラック)	MF-40 (ブラック)	MF-40 (ブラック)
寸法 (幅×横×縦)	15 t × 83 × 128 (抜型)	15 t × 93 × 110	30 t × 100 × 110
使用メーカー (メーカーコード)	スバル EX130	三菱 (KA01091AA004)	クボタ (12301-11210)

品名	AF-S1K	AF-H1N	AF-S2
Photo			No Image
No.	1880000700	1880000800	1880000560
材質(色)	MF-40 (ブラック)	MF-40 (ブラック)	MF-40 (ブラック)
寸法 (幅×横×縦)	30 t × 80 × 120 (小判型)	40 t × 100 × 130 (抜き型)	25 t × φ92
使用メーカー (メーカーコード)	スバル (277-32603-08)	ホンダ (17211-ZE1-000)	ロビン

品名	TB-15	TB-20	TB-30
Photo			
No.	1880002500	1880003000	1880004000
材質(色)	SC(ブラック)	SC(ブラック)	SC(ブラック)
寸法 (厚み×高さ×幅)	15×400×250	20×400×250	30×400×250

# 農林産業用スパークプラグ NGK

## BPMR6A

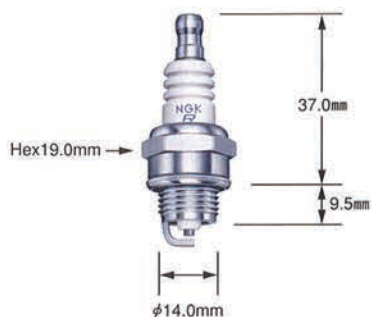

刈払機など小型エンジンを搭載したモデル用に開発された小型プラグです。エンジンに取り付けた際に、外部のセラミック部が自動車などに比べて短くなっております。

## CMR6A



BPMR6Aに比べ、ネジ径を細くした小型プラグです。

## CMR6H



ネジリーチは2輪車用で使用される寸法ですが、絶縁体は短い小型プラグです。

## CR5HSB



小型4ストロークの2輪車などで使用されているサイズのプラグですが、ターミナル部は、一体型です。ホンダの草刈機などで使用されています。

## BPR5ES



汎用エンジンや田植機など、様々な用途に使用されています。また、4輪車にも使用されています。

## BPR6HS



汎用エンジンや耕耘機など、様々な用途に使用されています。また、2ストローク2輪車にも使用されています。

## B-4



ショートリーチプラグです。小型プラグが主流となっておりますので、今ではほとんど使用されておられません。

## AB-2



古くは農機具などに使用されていましたが、小型化が進み、今ではほとんど使用されておられません。

## LFR5A-11



ネジが長いロングリーチプラグです。船外機などで使用されています。また、4輪車にも使用されています。

農林・産業用スパークプラグ

在庫	品番	在庫	品番	在庫	品番	在庫	品番	在庫	品番	希望小売	No.
	AB-2		AB-6		AB-7					700	<b>940</b>
	B-2	◎	B-4							430	<b>512</b>
◎	B-4ES		B-7ES		B-8ES		B-9ES			410	<b>410</b>
	B-5ES	○	B-6ES							410	<b>410</b>
	B-2H									430	<b>512</b>
◎	B-4H		B-4H-10							410	<b>410</b>
	B-5HS	○	B-6HS	◎	B-7HS		B-8HS			410	<b>410</b>
	B-6HS-10									410	<b>410</b>
	B-7HS-10		B-8HS-10		B-9HS-10					410	<b>410</b>
	B2-LM		B4-LM							430	<b>462</b>
◎	B6S		B7S		B8S					430	<b>462</b>
◎	BM6		BM7							450	<b>410</b>
◎	BM4A	◎	BM6A	◎	BM7A					450	<b>410</b>
○	BM6F		BM7F							450	<b>410</b>
	BMR2A		BMR4A		BMR6A	○	BMR7A			570	<b>752</b>
	BMR2A-10									570	<b>752</b>
	BMR6F									570	<b>752</b>
	BP-2E									410	<b>410</b>
	BP5EA		BP6EA							410	<b>410</b>
	BP5EA-11		BP5EA-L							410	<b>410</b>
○	BP5ES	◎	BP6ES		BP7ES		BP8ES			410	<b>410</b>
	BP4ES-11		BP5ES-11		BP6ES-11		BP7ES-11			410	<b>410</b>
	BP4EY-11		BP5EY-11		BP6EY-11					430	<b>536</b>
○	BP-2H		BP-4H		BP4HA	○	BP5HA			410	<b>410</b>
	BP2HS	○	BP4HS	○	BP5HS		BP6HS	BP7HS		410	<b>410</b>
				○	BP5HM					410	<b>410</b>
	BP4HS-10		BP5HS-10	◎	BP6HS-10		BP7HS-10	BP8HS-10		410	<b>410</b>
○	BPM4A	◎	BPM6A	◎	BPM7A		BPM4A-10	BPM6A-10		450	<b>410</b>
	BPM6F		BPM7F							450	<b>410</b>
○	BPM6Y	◎	BPM7Y	○	BPM8Y					450	<b>410</b>
	BPMR4A		BPMR6A	○	BPMR7A					570	<b>750</b>
	BPMR4A-10		BPMR6A-10							570	<b>750</b>
	BPMR6F		BPMR6Y							570	<b>750</b>
◎	BPR5ES	○	BPR6ES							450	<b>582</b>
	CM-6									700	<b>702</b>
	CMR4A	○	CMR6A		CMR7A					650	<b>927</b>
○	CMR5H		CMR6H	○	CMR7H					650	<b>927</b>
◎	C4HSB									410	<b>410</b>
○	C5HSB									410	<b>410</b>
○	CR4HSB	○	CR5HSB							450	<b>524</b>

農  
機  
具  
部  
品

希望小売価格は税別です。

# NSK ベアリング

単位: mm

## 6000形 価格寸法表

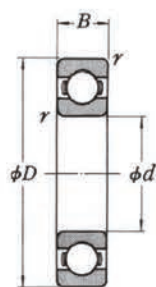

開放形



シールド形  
ZZ

形 式	定 価						主要寸法			基本定格 荷重(N)	
	開放形		シールド形(Z・ZZ)		止め輪付	両シールド	d	D	B	Cr	Cor
	並 級	P 5	並 級	P 5	ZZNR	VV(DD)					
6000	540	1,780	620	1,860	730	700	10	26	8	4550	1970
6001	550	1,820	630	1,900	740	720	12	28	8	5100	2370
6002	610	2,010	700	2,100	820	790	15	32	9	5600	2830
6003	630	2,080	720	2,170	850	820	17	35	10	6000	3250
6004	680	2,240	780	2,350	920	880	20	42	12	9400	5000
6005	780	2,570	900	2,690	1,050	1,010	25	47	12	10100	5850
6006	930	3,070	1,070	3,210	1,260	1,210	30	55	13	13200	8300
6007	1,150	3,800	1,320	3,970	1,550	1,500	35	62	14	16000	10300
6008	1,490	4,920	1,710	5,140	2,010	1,940	40	68	15	16800	11500
6009	1,930	6,370	2,220	6,660	2,610	2,510	45	75	16	20900	15200
6010	2,250	7,430	2,590	7,760	3,040	2,930	50	80	16	21800	16600
6011	2,850	9,410	3,280	9,830	3,850	3,710	55	90	18	28300	21200
6012	3,210	10,600	3,690	11,100	4,330	4,170	60	95	18	29500	23200
6013	3,870	12,800	4,450	13,400	5,220	5,030	65	100	18	30500	25200
6014	4,440	14,700	5,110	15,300	5,990	5,770	70	110	20	38000	31000
6015	5,180	17,100	5,960	17,900	6,990	6,730	75	115	20	39500	33500
6016	6,140	20,300	7,060	21,200	8,290	7,980	80	125	22	47500	40000
6017	7,270	24,000	8,360	25,100	9,810	9,450	85	130	22	49500	43000
6018	8,490	28,000	9,760	29,300	11,500	11,000	90	140	24	58000	50000
6019	10,100	33,300	11,600	34,800	13,600	13,100	95	145	24	60500	54000
6020	11,500	38,000	13,200	39,700	-	15,000	100	150	24	60000	54000
6021	16,500	54,500	19,000	56,900	-	21,500	105	160	26	72500	66000
6022	21,200	70,000	24,400	-	-	27,600	110	170	28	85000	73000
6024	23,200	76,600	26,700	-	-	30,200	120	180	28	88000	80000
6026	27,500	90,800	31,600	-	-	35,800	130	200	33	106000	101000
6028	31,300	103,000	36,000	-	-	40,700	140	210	33	110000	109000
6030	43,700	144,000	50,300	-	-	56,800	150	225	35	126000	126000

※品番により標準軸受は高機能標準軸受NSKHPSシリーズに順次切換え中です。

表示価格はすべて消費税抜きの金額です。

## 6200形 価格寸法表

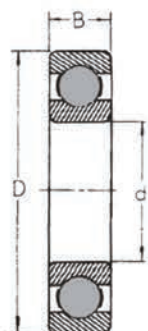

開放形



Z.V.D  
片シールド

形 式	定 価						寸法(mm)			基本定格 荷重(N)	
	開放形		シールド形(Z・ZZ)		止め輪付	両シールド	d	D	B	Cr	Cor
	並 級	P 5	並 級	P 5	ZZNR	VV(DD)					
6200	450	1,490	520	1,550	610	590	10	30	9	5100	2390
6201	490	1,620	560	1,690	660	640	12	32	10	6800	3050
6202	540	1,780	620	1,860	730	700	15	35	11	7650	3750
6203	630	2,080	720	2,170	850	820	17	40	12	9550	4800
6204	710	2,340	820	2,450	960	920	20	47	14	12800	6600
6205	840	2,770	970	2,900	1,130	1,090	25	52	15	14000	7850
6206	1,100	3,630	1,270	3,800	1,490	1,430	30	62	16	19500	11300
6207	1,460	4,820	1,680	5,040	1,970	1,900	35	72	17	25700	15300
6208	1,880	6,200	2,160	6,490	2,540	2,440	40	80	18	29100	17900
6209	2,300	7,590	2,650	7,940	3,110	2,990	45	85	19	31500	20400
6210	2,630	8,680	3,020	9,070	3,550	3,420	50	90	20	35000	23200
6211	3,070	10,100	3,530	10,600	4,140	3,990	55	100	21	43500	29300
6212	3,570	11,800	4,110	12,300	4,820	4,640	60	110	22	52500	36000
6213	4,510	14,900	5,190	15,600	6,090	5,860	65	120	23	57500	40000
6214	5,060	16,700	5,820	17,500	6,830	6,580	70	125	24	62000	44000
6215	5,580	18,400	6,420	19,300	7,530	7,250	75	130	25	66000	49500
6216	6,660	22,000	7,660	23,000	8,990	8,660	80	140	26	72500	53000
6217	8,400	27,700	9,660	29,000	11,300	10,900	85	150	28	84000	62000
6218	10,100	33,300	11,600	34,800	13,600	13,100	90	160	30	96000	71500
6219	11,800	38,900	13,600	-	-	15,300	95	170	32	109000	82000
6220	13,800	45,500	15,900	-	-	17,900	100	180	34	122000	93000
6221	20,000	66,000	23,000	-	-	26,000	105	190	36	133000	105000
6222	25,700	84,800	29,600	-	-	33,400	110	200	38	144000	117000
6224	36,500	120,000	42,000	-	-	47,500	120	215	40	155000	131000
6226	43,500	144,000	50,000	-	-	-	130	230	40	167000	146000
6228	55,100	182,000	63,400	-	-	-	140	250	42	166000	150000
6230	81,800	270,000	94,100	-	-	-	150	270	45	176000	168000

※品番により標準軸受は高機能標準軸受NSKHPSシリーズに順次切換え中です。

表示価格はすべて消費税抜きの金額です。

こちらに掲載されていない軸受け、若しくはステンレス製品も取り扱っておりますので、お問い合わせ願います。

# NSK ベアリング

## 6300形 価格寸法表

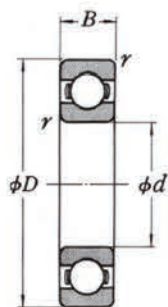

開放形



シールド形  
ZZ

形式	定 価						寸法(mm)			基本定格荷重(N)	
	開放形		シールド形(Z・ZZ)		止め輪付	両シールド	d	D	B	Cr	Cor
	並 級	P 5	並 級	P 5	ZZNR	VV(DD)					
6300	620	2,050	710	2,140	840	810	10	35	11	8100	3450
6301	660	2,180	760	2,280	890	860	12	37	12	9700	4200
6302	680	2,240	780	2,350	920	880	15	42	13	11400	5450
6303	820	2,710	940	2,830	1,110	1,070	17	47	14	13600	6650
6304	940	3,100	1,080	3,240	1,270	1,220	20	52	15	15900	7900
6305	1,200	3,960	1,380	4,140	1,620	1,560	25	62	17	20600	11200
6306	1,550	5,120	1,780	5,350	2,090	2,020	30	72	19	26700	15000
6307	2,090	6,900	2,400	7,210	2,820	2,720	35	80	21	33500	19200
6308	3,080	10,200	3,540	10,600	4,160	4,000	40	90	23	40500	24000
6309	3,890	12,800	4,470	13,400	5,250	5,060	45	100	25	53000	32000
6310	4,650	15,300	5,350	16,000	6,280	6,050	50	110	27	62000	38500
6311	5,480	18,100	6,300	18,900	7,400	7,120	55	120	29	71500	44500
6312	6,720	22,200	7,730	23,200	9,070	8,740	60	130	31	82000	52000
6313	8,220	27,100	9,450	28,400	11,100	10,700	65	140	33	92500	60000
6314	9,900	32,700	11,400	34,200	13,400	12,900	70	150	35	104000	68000
6315	12,500	41,300	14,400	43,100	16,900	16,300	75	160	37	113000	77000
6316	15,200	50,200	17,500	52,400	-	19,800	80	170	39	123000	86500
6317	17,100	56,400	19,700	-	-	22,200	85	180	41	133000	97000
6318	22,500	74,300	25,900	-	-	29,300	90	190	43	143000	107000
6319	28,400	93,700	32,700	-	-	36,900	95	200	45	153000	119000
6320	36,700	121,000	42,200	-	-	47,700	100	215	47	173000	141000
6321	42,600	141,000	49,000	-	-	55,400	105	225	49	184000	154000
6322	50,100	165,000	57,600	-	-	65,100	110	240	50	205000	179000
6324	92,600	-	106,000	-	-	120,000	120	260	55	207000	185000
6326	118,000	-	136,000	-	-	-	130	280	58	229000	214000
6328	145,000	-	167,000	-	-	-	140	300	62	253000	246000
6330	181,000	-	208,000	-	-	-	150	320	65	274000	284000

※品番により標準軸受は高性能標準軸受NSKHPSシリーズに順次切换中です。

表示価格はすべて消費税抜きの金額です。

## 各社シール比較表

	NSK	NTN	KOYO	NACHI
シールド(銅板プレス)	ZZ	ZZ	ZZ	ZZ
接触シール(合成ゴム)	DD	LLU	2RS	2NSL
非接触シール(合成ゴム)	VV	LLB	2RU	2NK

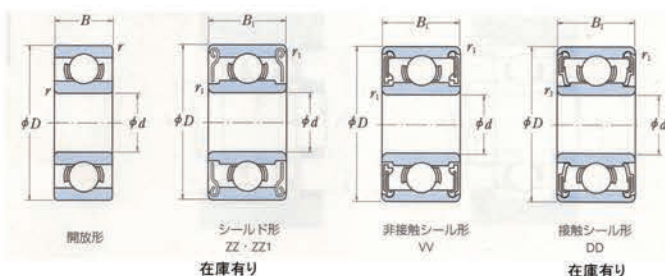

## 小径玉軸受 600・620・630シリーズ

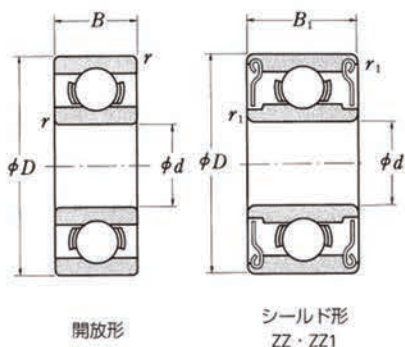

## 600・620・630形 価格寸法表

単位: mm

形式	価 格		主要寸法			基本定格荷重(N)	
	オープン	ZZ	d	D	B・B <sub>1</sub>	Cr	Cor
634	470	-	4	16	5	1730	670
605	-	-	5	14	5	1330	505
625	400	400	5	16	5	1730	670
635	360	-	5	19	6	2340	885
606	-	-	6	17	6	2260	835
626	-	300	6	19	6	2340	885
607	400	380	7	19	6	2340	885
627	420	390	7	22	7	3300	1370
608	300	280	8	22	7	3300	1370
628	590	590	8	24	8	3350	1430
609	600	500	9	24	7	3350	1430
629	440	380	9	26	8	4550	1970

表示価格はすべて消費税抜きの金額です。



# FYH ピローブロック

ピロー形ユニット

UCP形 寸法表

単位：mm

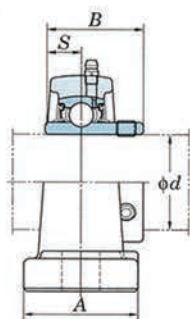
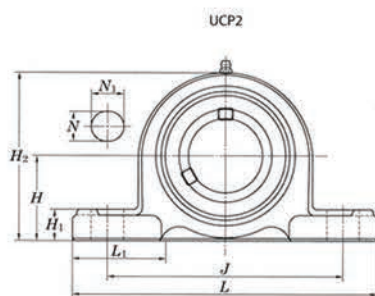

UCP形

形式	軸径 d	寸法											取付け ボルト の呼び	基本定格荷重 (kN)	
		H	L	A	J	N	N <sub>1</sub>	H <sub>1</sub>	H <sub>2</sub>	L <sub>1</sub>	B	S		C <sub>r</sub>	C <sub>or</sub>
UCP201	12	30.2	127	38	95	13	18	16	60	38	31	12.7	M10	12.8	6.65
UCP202	15	30.2	127	38	95	13	18	16	60	38	31	12.7	M10	12.8	6.65
UCP203	17	30.2	127	38	95	13	18	16	60	38	31	12.7	M10	12.8	6.65
UCP204	20	33.3	127	38	95	13	18	16	64	38	31	12.7	M10	12.8	6.65
UCP205	25	36.5	140	38	105	13	18	16	71	43	34.1	14.3	M10	14.0	7.85
UCP305		45	175	45	132	17	20	16	85	55	38	15	M14	21.2	10.9
UCP206	30	42.9	165	48	121	17	21	17	84	53	38.1	15.9	M14	19.5	11.3
UCP306		50	180	50	140	17	20	17	95	53	43	17	M14	26.7	15.0
UCP207	35	47.6	167	48	127	17	21	18	93	51	42.9	17.5	M14	25.7	15.4
UCP307		56	210	56	160	17	25	19	107	65	48	19	M14	33.4	19.3
UCP208	40	49.2	184	54	137	17	21	18	98	57	49.2	19	M14	29.1	17.8
UCP308		60	220	60	170	17	27	19	118	65	52	19	M14	40.7	24.0
UCP209	45	54	190	54	146	17	21	20	106	60	49.2	19	M14	34.1	21.3
UCP309		67	245	67	190	20	30	21	132	75	57	22	M16	48.9	29.5
UCP210	50	57.2	206	60	159	20	22	21	113	63	51.6	19	M16	35.1	23.3
UCP310		75	275	75	212	20	35	24	148	88	61	22	M16	62.0	38.3
UCP211	55	63.5	219	60	171	20	22	23	125	70	55.6	22.2	M16	43.4	29.4
UCP311		80	310	80	236	20	38	27	158	90	66	25	M16	71.6	45.0
UCP212	60	69.8	241	70	184	20	25	25	138	76	65.1	25.4	M16	52.4	36.2
UCP312		85	330	85	250	25	38	29	167	103	71	26	M20	81.9	52.2
UCP213	65	76.2	265	70	203	25	30	27	150	78	65.1	25.4	M20	57.2	40.1
UCP313		90	340	90	260	25	38	32	176	110	75	30	M20	92.7	59.9
UCP214	70	79.4	266	72	210	25	30	27	156	78	74.6	30.2	M20	62.2	44.1
UCP314		95	360	90	280	27	40	35	186	110	78	33	M22	104	68.2
UCP215	75	82.6	275	74	217	25	30	28	162	80	77.8	33.3	M20	67.4	48.3
UCP315		100	380	100	290	27	40	35	198	107	82	32	M22	113	77.2

UC・UK200形 価格表

No.	一般品						
	UCP UKP	UCF UKF	UCFL UKFL	UCFA UKFA	UCFB UKFB	UCFC UKFC	UCPA UKPA
201	2,890	2,820	2,740	3,200	3,200	3,300	3,200
202	2,890	2,820	2,740	3,200	3,200	3,300	3,200
203	2,860	2,790	2,710	3,170	3,170	3,270	3,170
204	2,600	2,640	2,560	3,020	3,020	3,120	3,020
205	2,800	3,040	2,800	3,530	3,530	3,610	3,340
206	3,950	3,950	3,950	4,440	4,440	4,440	4,440
207	4,600	4,700	4,700	5,220	5,100	5,220	5,220
208	5,630	5,750	5,630	6,380	6,380	6,380	6,380
209	6,350	6,350	6,350	7,470	7,470	7,630	7,470
210	7,490	7,490	7,650	8,480	8,480	8,480	8,650
211	9,480	9,680	9,480	11,600	—	11,400	—
212	12,300	12,300	12,300	—	—	13,600	—
213	16,400	16,400	16,400	—	—	18,500	—
214	19,700	19,400	19,700	—	—	22,700	—
215	22,700	22,200	22,700	—	—	25,200	—
216	27,200	26,500	27,200	—	—	29,100	—
217	33,200	33,200	33,200	—	—	34,700	—
218	41,500	41,500	41,500	—	—	43,900	—

表示価格はすべて消費税抜きの金額です。

UC・UK300形 価格表

No.	一般品				
	UCP UKP	UCF UKF	UCFL UKFL	UCFS UKFS	UCT UKT
305	5,630	5,340	5,340	6,730	6,580
306	6,880	6,740	6,740	7,640	8,090
307	8,300	8,120	7,680	9,280	9,820
308	9,960	9,770	9,230	11,500	11,500
309	13,200	12,100	12,100	14,500	15,300
310	16,700	15,600	15,600	18,800	20,000
311	20,900	19,700	18,700	23,400	22,200
312	24,700	22,800	22,800	27,200	28,700
313	28,500	28,000	28,000	33,800	33,000
314	35,600	33,800	33,800	41,200	40,500
315	41,900	39,900	40,700	48,900	47,800
316	52,100	50,600	52,100	59,900	59,900
317	59,300	57,400	59,300	69,000	71,200
318	64,500	64,500	66,500	77,600	77,600
319	80,100	77,600	80,100	92,900	92,900
320	93,200	93,200	96,000	111,000	111,000
321	117,000	117,000	—	133,000	133,000
322	127,000	127,000	135,000	150,000	150,000
324	161,000	161,000	169,000	195,000	191,000
326	219,000	224,000	230,000	268,000	262,000
328	266,000	272,000	—	327,000	327,000

備考：UKシリーズのNo.314およびNo.321は製作しておりません。

表示価格はすべて消費税抜きの金額です。

# FYH ピローブロック

## フランジ形ユニット

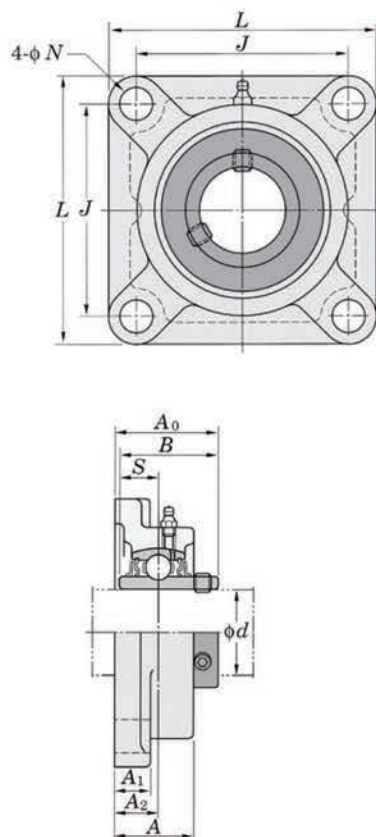

UCF形 寸法表

単位：mm

形式	軸径 d	寸法										取付け ボルト の呼び	基本定格荷重 (kN)	
		L	A	J	N	A <sub>1</sub>	A <sub>2</sub>	A <sub>0</sub>	B	S	C <sub>r</sub>		C <sub>0r</sub>	
UCF201	12	86	25.5	64	12	11	15	33.3	31	12.7	M10	12.8	6.65	
UCF202	15	86	25.5	64	12	11	15	33.3	31	12.7	M10	12.8	6.65	
UCF203	17	86	25.5	64	12	11	15	33.3	31	12.7	M10	12.8	6.65	
UCF204	20	86	25.5	64	12	11	15	33.3	31	12.7	M10	12.8	6.65	
UCF205	25	95	27	70	12	13	16	35.8	34.1	14.3	M10	14.0	7.85	
UCF305		110	29	80	16	13	16	39	38	15	M14	21.2	10.9	
UCF206	30	108	31	83	12	13	18	40.2	38.1	15.9	M10	19.5	11.3	
UCF306		125	32	95	16	15	18	44	43	17	M14	26.7	15.0	
UCF207	35	117	34	92	14	15	19	44.4	42.9	17.5	M12	25.7	15.4	
UCF307		135	36	100	19	16	20	49	48	19	M16	33.4	19.3	
UCF208	40	130	36	102	16	15	21	51.2	49.2	19	M14	29.1	17.8	
UCF308		150	40	112	19	17	23	56	52	19	M16	40.7	24.0	
UCF209	45	137	38	105	16	16	22	52.2	49.2	19	M14	34.1	21.3	
UCF309		160	44	125	19	18	25	60	57	22	M16	48.9	29.5	
UCF210	50	143	40	111	16	16	22	54.6	51.6	19	M14	35.1	23.3	
UCF310		175	48	132	23	19	28	67	61	22	M20	62.0	38.3	
UCF211	55	162	43	130	19	18	25	58.4	55.6	22.2	M16	43.4	29.4	
UCF311		185	52	140	23	20	30	71	66	25	M20	71.6	45.0	
UCF212	60	175	48	143	19	18	29	68.7	65.1	25.4	M16	52.4	36.2	
UCF312		195	56	150	23	22	33	78	71	26	M20	81.9	52.2	
UCF213	65	187	50	149	19	22	30	69.7	65.1	25.4	M16	57.2	40.1	
UCF313		208	58	166	23	22	33	78	75	30	M20	92.7	59.9	
UCF214	70	193	54	152	19	22	31	75.4	74.6	30.2	M16	62.2	44.1	
UCF314		226	61	178	25	25	36	81	78	33	M22	104	68.2	
UCF215	75	200	56	159	19	22	34	78.5	77.8	33.3	M16	67.4	48.3	
UCF315		236	66	184	25	25	39	89	82	32	M22	113	77.2	

UCFL形 寸法表

単位：mm

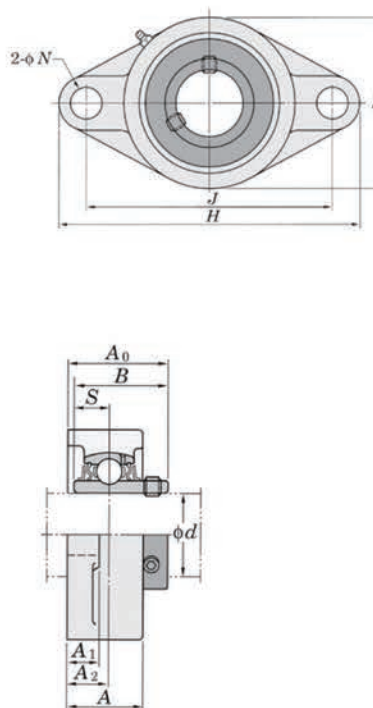

形式	軸径 d	寸法										取付け ボルト の呼び	基本定格荷重 (kN)	
		H	L	A	J	N	A <sub>1</sub>	A <sub>2</sub>	A <sub>0</sub>	B	S		C <sub>r</sub>	C <sub>0r</sub>
UCFL201	12	113	60	25.5	90	12	11	15	33.3	31	12.7	M10	12.8	6.65
UCFL202	15	113	60	25.5	90	12	11	15	33.3	31	12.7	M10	12.8	6.65
UCFL203	17	113	60	25.5	90	12	11	15	33.3	31	12.7	M10	12.8	6.65
UCFL204	20	113	60	25.5	90	12	11	15	33.3	31	12.7	M10	12.8	6.65
UCFL205	25	130	68	27	99	16	13	16	35.8	34.1	14.3	M14	14.0	7.85
UCFL305		150	80	29	113	19	13	16	39	38	15	M16	21.2	10.9
UCFL206	30	148	80	31	117	16	13	18	40.2	38.1	15.9	M14	19.5	11.3
UCFL306		180	90	32	134	23	15	18	44	43	17	M20	26.7	15.0
UCFL207	35	161	90	34	130	16	14	19	44.4	42.9	17.5	M14	25.7	15.4
UCFL307		185	100	36	141	23	16	20	49	48	19	M20	33.4	19.3
UCFL208	40	175	100	36	144	16	14	21	51.2	49.2	19	M14	29.1	17.8
UCFL308		200	112	40	158	23	17	23	56	52	19	M20	40.7	24.0
UCFL209	45	188	108	38	148	19	15	22	52.2	49.2	19	M16	34.1	21.3
UCFL309		230	125	44	177	25	18	25	60	57	22	M22	48.9	29.5
UCFL210	50	197	115	40	157	19	15	22	54.6	51.6	19	M16	35.1	23.3
UCFL310		240	140	48	187	25	19	28	67	61	22	M22	62.0	38.3
UCFL211	55	224	130	43	184	19	18	25	58.4	55.6	22.2	M16	43.4	29.4
UCFL311		250	150	52	198	25	20	30	71	66	25	M22	71.6	45.0
UCFL212	60	250	140	48	202	23	18	29	68.7	65.1	25.4	M20	52.4	36.2
UCFL312		270	160	56	212	31	22	33	78	71	26	M27	81.9	52.2
UCFL213	65	258	155	50	210	23	20	30	69.7	65.1	25.4	M20	57.2	40.1
UCFL313		295	175	58	240	31	25	33	78	75	30	M27	92.7	59.9
UCFL214	70	265	160	54	216	23	20	31	75.4	74.6	30.2	M20	62.2	44.1
UCFL314		315	185	61	250	35	28	36	81	78	33	M30	104	68.2
UCFL215	75	275	165	56	225	23	20	34	78.5	77.8	33.3	M20	67.4	48.3
UCFL315		320	195	66	260	35	30	39	89	82	32	M30	113	77.2

ヤンマー

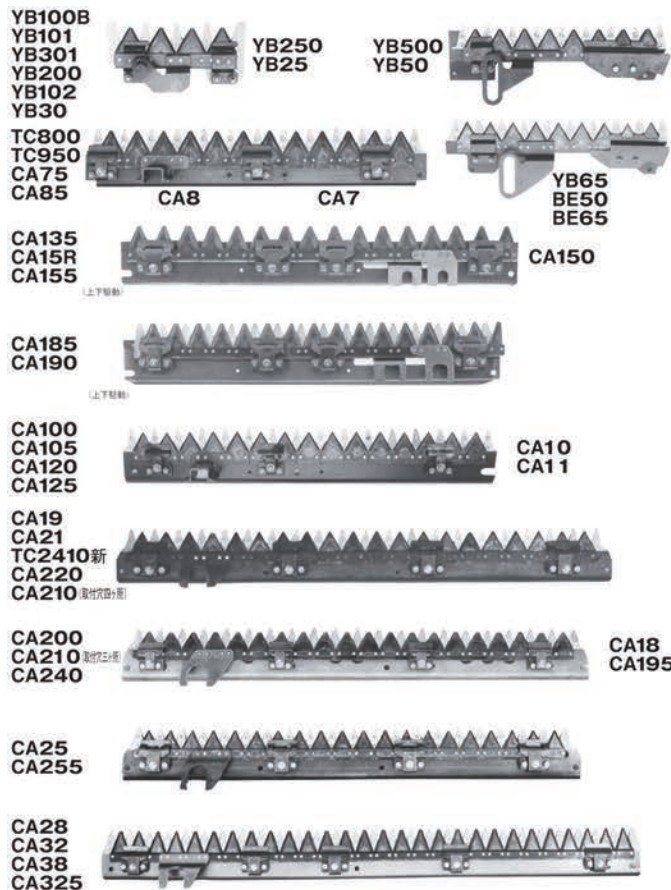

ヤンマー

※ここに掲載されていない商品についてはお問合せ下さい。

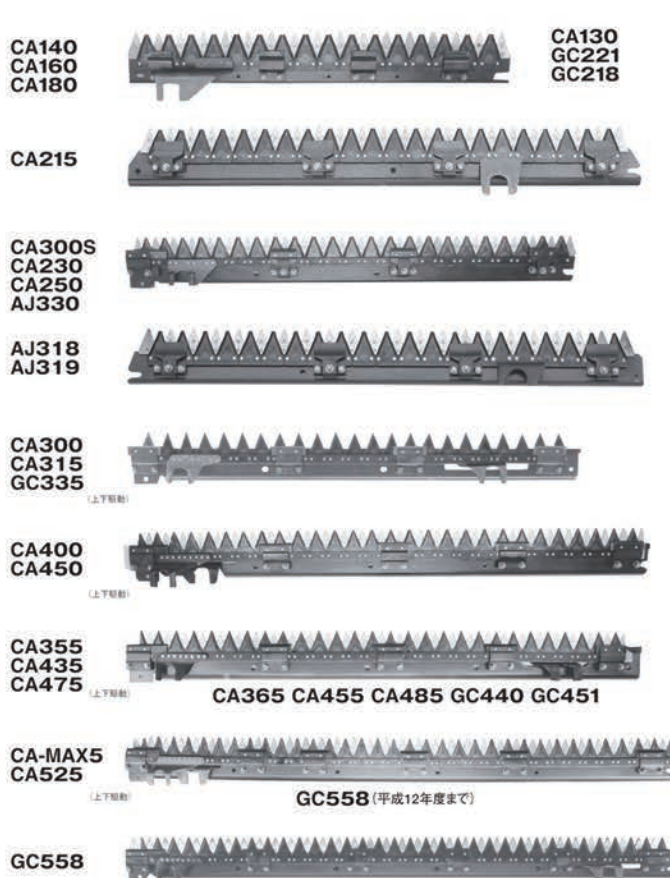

ヤンマー

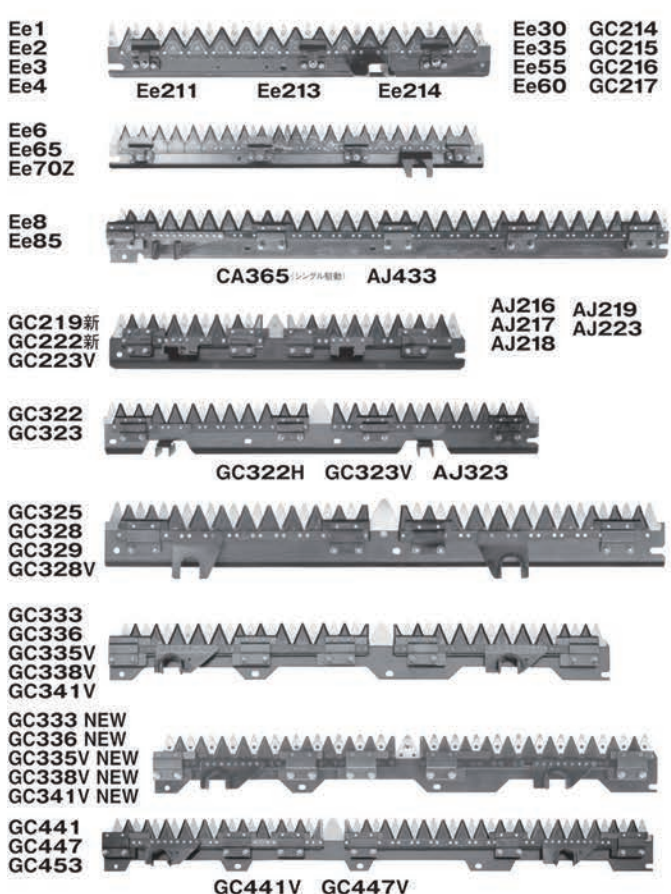

ヤンマー

※ここに掲載されていない商品についてはお問合せ下さい。

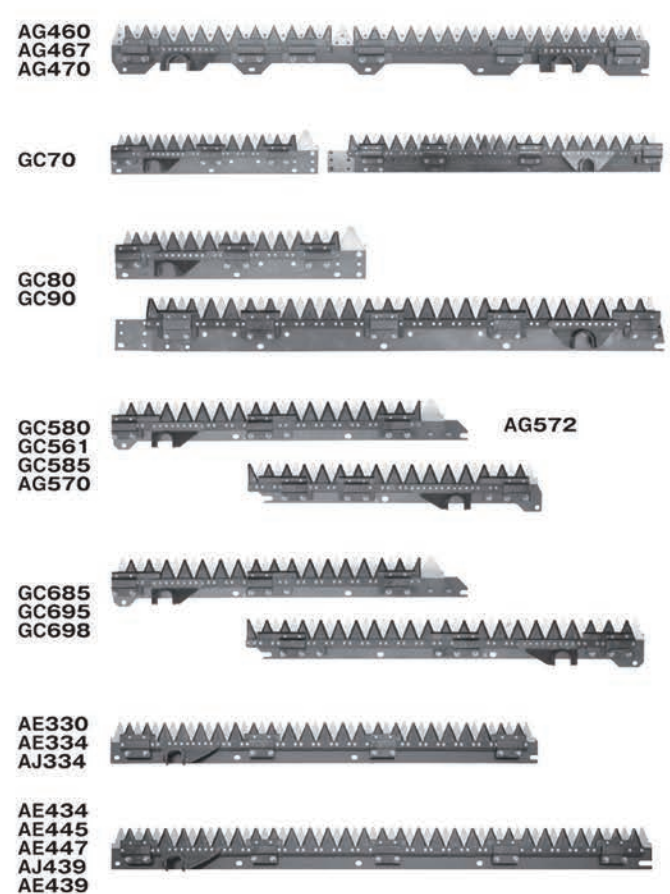

クボタ

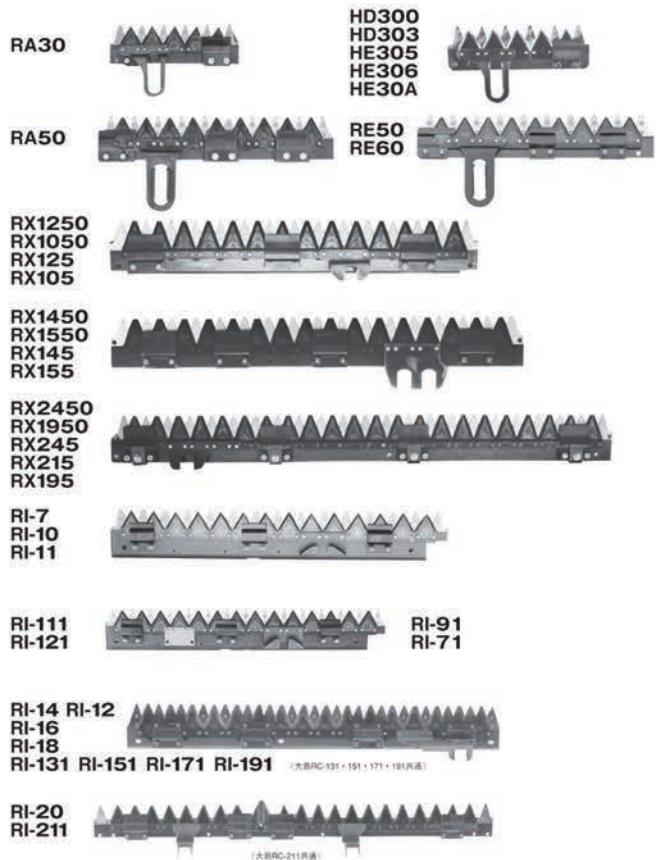

クボタ

※ここに掲載されていない商品についてはお問合せ下さい。

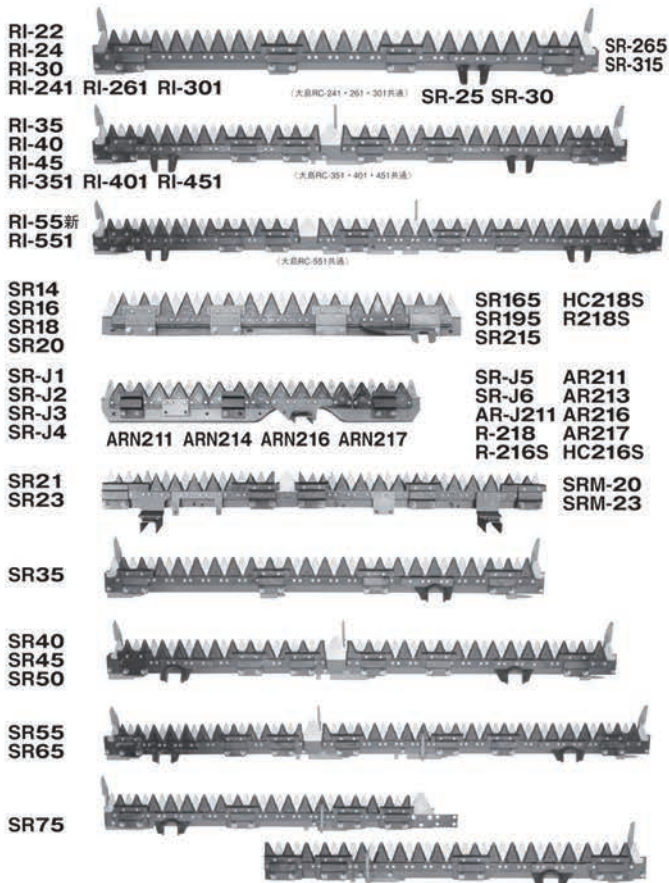

クボタ

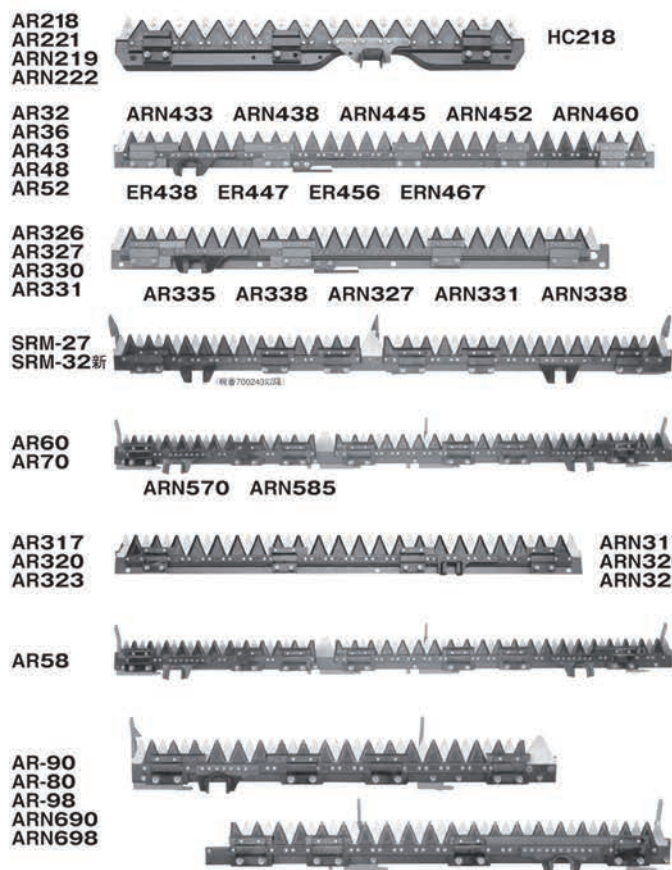

クボタ

※ここに掲載されていない商品についてはお問合せ下さい。

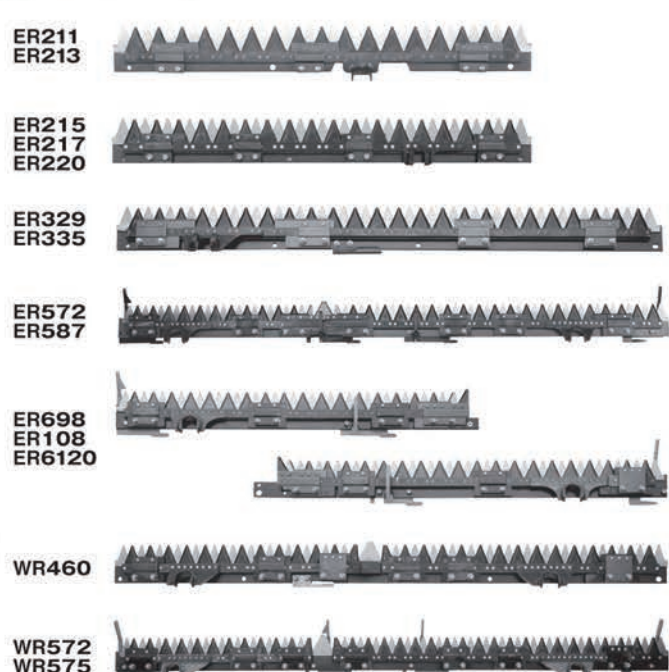

中セキ

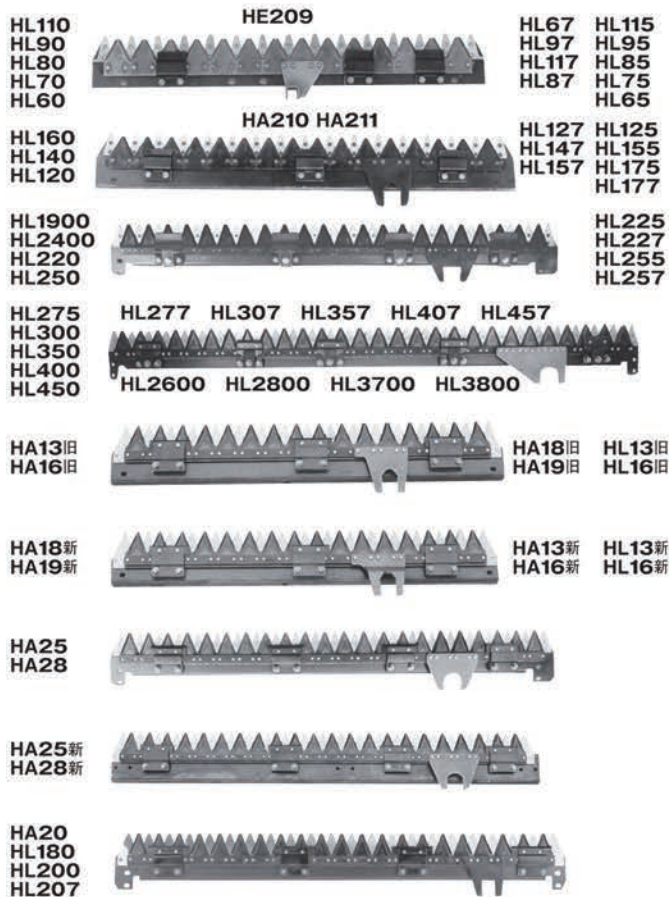

中セキ

※ここに掲載されていない商品についてはお問合せ下さい。

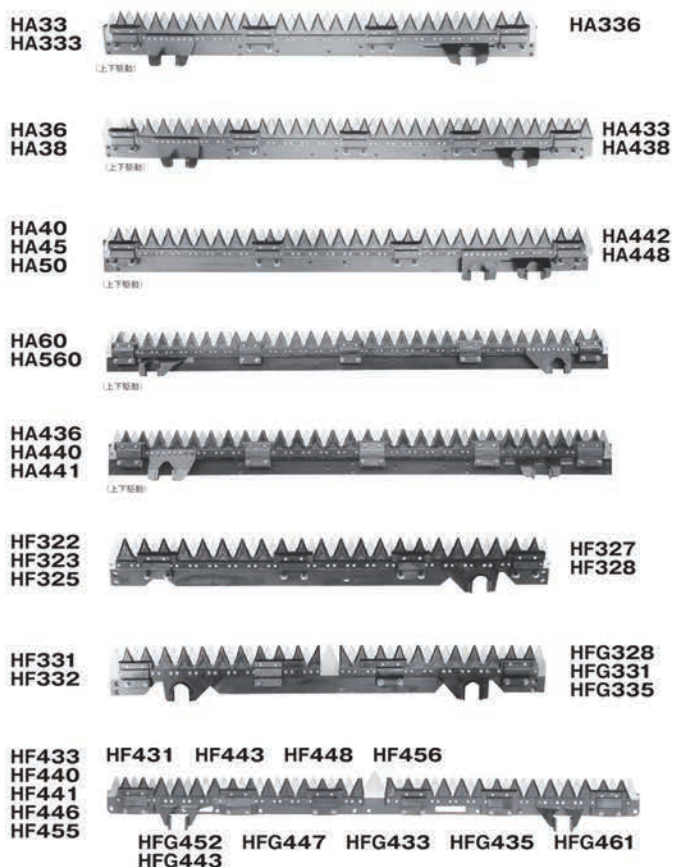

中セキ

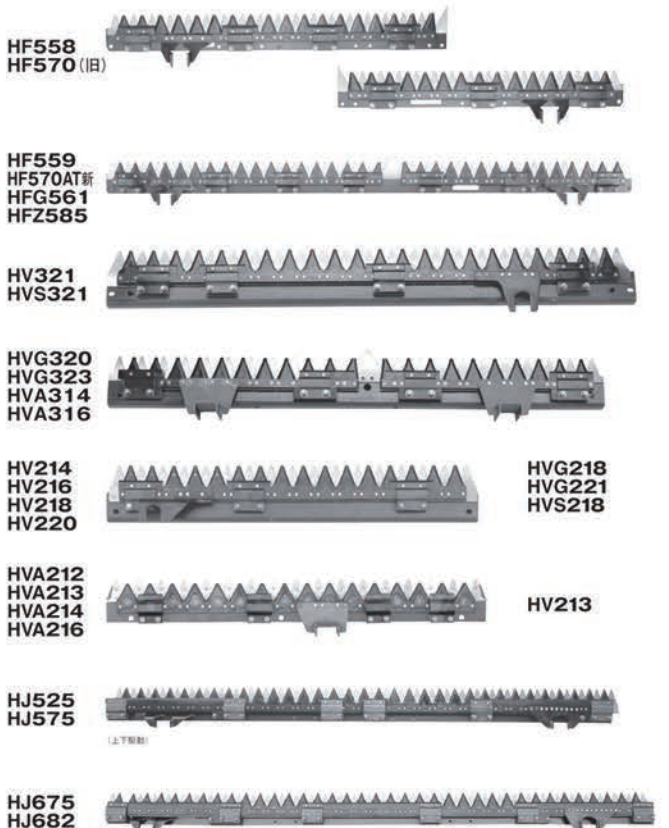

中セキ

※ここに掲載されていない商品についてはお問合せ下さい。

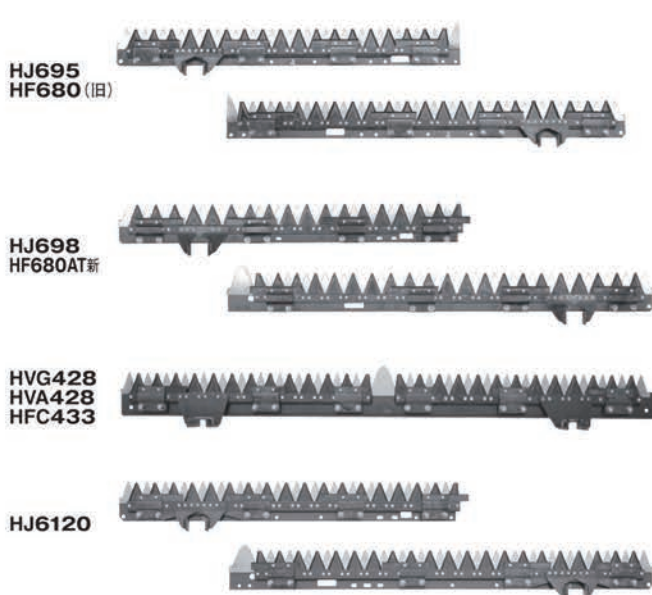

三菱

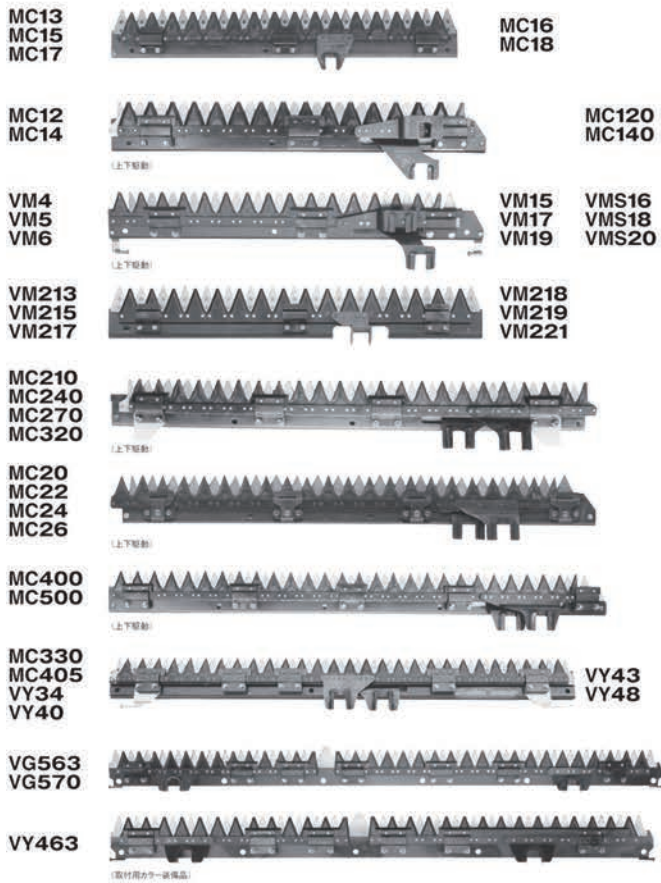

三菱

※ここに掲載されていない商品についてはお問合せ下さい。

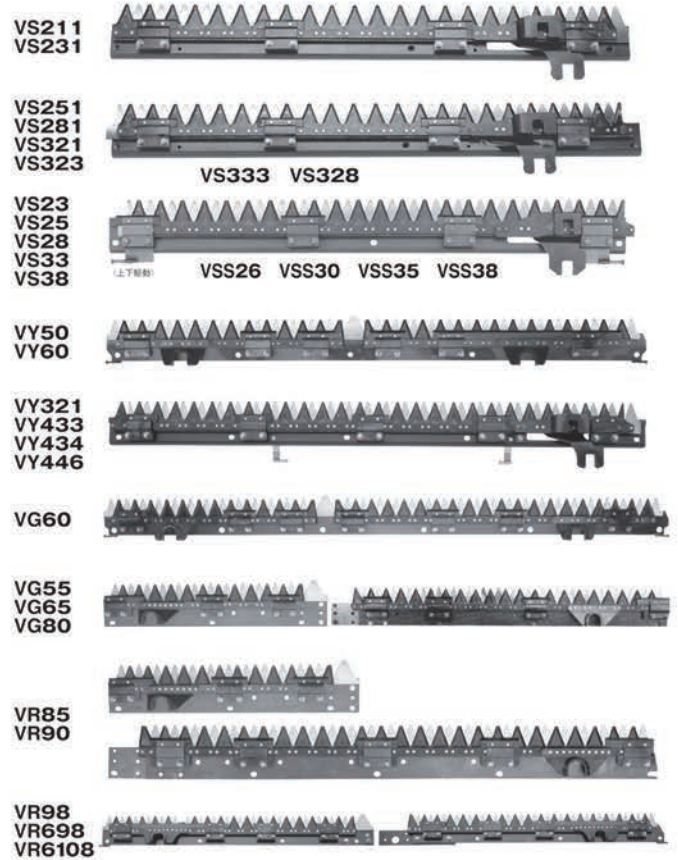

コンバインストローカッター

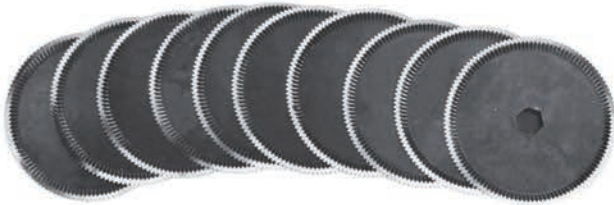

■ ストローカッターサイズ表

外径×内径	備考	外径×内径	備考
130×17	1.2t ヤ. 幟	160×21	1.6t 斜目. 幟
130×17	1.2t 86目. ク	160×21	斜目. ミ
130×17	1.6t 斜目. ク	160×23	90目. ミ
130×21	1.2t ヤ. 幟	160×26	斜目. 幟
130×21	1.6t 斜目. ク	168(170)×21	斜目. ク
130×27	1.2t 1.6t ヤ	180×21	ヤ
140×17	斜目. ミ	180×27	ヤ
140×19	1.2t ミ	180×27	斜目. ヤ
140×21	斜目. ミ	190×21	斜目. 幟
150×17	斜目. ク	190×26	斜目. 幟
150×21	ヤ. ク. 幟	200×21	幟
150×21	斜目. ク	200×21	斜目. ク
150×27	斜目. ヤ	220×21	斜目. 幟
150×27	ヤ 100目	220×26	斜目. 幟
160×17	斜目. 幟	220×27	斜目. ヤ

■ セラミック刃サイズ表

外径×内径	備考	外径×内径	備考
130×17	クボタ. 斜目	130×17	クボタ. 斜目
130×21	クボタ. 斜目	130×21	クボタ. 斜目
150×17	クボタ. 斜目	150×17	クボタ. 斜目
150×21	クボタ. 斜目	150×21	クボタ. 斜目
168(170)×21	クボタ. 斜目	168(170)×21	クボタ. 斜目
200×21	クボタ. 斜目	200×21	クボタ. 斜目
150×27	ヤンマー	150×27	ヤンマー
150×27	ヤンマー. 斜目	150×27	ヤンマー. 斜目
180×27	ヤンマー	180×27	ヤンマー
180×27	ヤンマー. 斜目	180×27	ヤンマー. 斜目
220×27	ヤンマー. 斜目	220×27	ヤンマー. 斜目

※形状 ヤンマー/イセキ：皿  
クボタ/ミツビシ：平

ワラ切り

各種ワラ切刃 (自脱用)



※ヤンマー・斗セキ・久保田・三菱

野菜根切ブレード

ネギ用



外径φ255  
取付FLφ25.4

ニンジン用



外径φ190  
取付FLφ20

メーカー名	機種名	入数	条数	No.	備考
ヤンマー	YB-100B	10	1条	7190	
ヤンマー	YB-500	5	2条	13850	
ヤンマー	CA-7	1	2条	17130	
ヤンマー	YB-65	5	2条	14830	
ヤンマー	CA-135	1	2条	31640	[上下駆動]
ヤンマー	CA-185	1	2条	30110	
ヤンマー	CA-100	1	2条	20650	
ヤンマー	CA-19	1	3条	26150	
ヤンマー	CA-18	1	3条	24690	
ヤンマー	CA-25	1	3条	26270	
ヤンマー	CA-28	1	4条	42220	
ヤンマー	CA-140	1	2条	21240	
ヤンマー	CA-215	1	3条	32890	
ヤンマー	CA-300S	1	3条	33590	
ヤンマー	AJ-318	1	3条	33400	
ヤンマー	CA-300	1	3条	55170	
ヤンマー	CA-400	1	4条	83520	(上下駆動)
ヤンマー	CA-355	1	4条	69410	(上下駆動)
ヤンマー	CA-MAX5	1	5条	95580	
ヤンマー	GC-558(新)	1	5条	88300	平成13年度から
ヤンマー	Ee-1	1	2条	19450	価格改訂
ヤンマー	Ee-6	1	3条	31170	
ヤンマー	Ee-8	1	4条	40760	
ヤンマー	GC-219(新)	1	2条	34740	ツイン駆動
ヤンマー	GC-322	1	3条	35820	ツイン駆動
ヤンマー	GC-325	1	3条	31550	ツイン駆動
ヤンマー	GC-333	1	3条	37700	ツイン駆動
ヤンマー	GC-333(新)	1	3条	39750	1E8990-17502
ヤンマー	GC-441	1	4条	49850	ツイン駆動
ヤンマー	AG-460	1	4条	54000	ツイン駆動
ヤンマー	GC-70	1	5条	69700	
ヤンマー	GC-80	1	6条	81470	
ヤンマー	GC-580	1	5条	67050	ツイン駆動
ヤンマー	GC-685	1	6条	73970	ツイン駆動
ヤンマー	AE-330	1	3条	35000	
ヤンマー	AE-434	1	4条	45300	

メーカー名	機種名	入数	条数	No.	備考
クボタ	RA-30	10	1条	7940	
クボタ	HD-300	10	1条	7970	
クボタ	RA-50	5	2条	13980	
クボタ	RE-50	5	2条	14010	
クボタ	RX-1250	1	2条	19950	
クボタ	RX-1450	1	2条	21640	
クボタ	RX-2450	1	3条	30660	
クボタ	R1-7	1	2条	17740	
クボタ	R1-111	1	2条	16520	
クボタ	R1-14	1	2条	21080	
クボタ	R1-20	1	3条	34180	
クボタ	R1-22	1	3条	35800	標準品 取付金具付き
クボタ	R1-22	1	3条	30060	取付金具無し、梱包変更
クボタ	R1-35	1	4条	55300	標準品 取付金具付き
クボタ	R1-35	1	4条	47350	取付金具無し
クボタ	R1-55(新)	1	5条	64900	標準品 取付金具付き
クボタ	R1-55(新)	1	5条	55760	取付金具無し
クボタ	SR-14	1	2条	23360	
クボタ	SR-J1	1	2条	20200	
クボタ	SR-21	1	3条	34290	ツイン駆動
クボタ	SR-35	1	3条	36150	標準品 取付金具付き
クボタ	SR-35	1	3条	29350	取付金具無し
クボタ	SR-40	1	4条	51700	標準品 取付金具付き
クボタ	SR-40	1	4条	43700	取付金具無し
クボタ	SR-65	1	5条	69400	標準品 取付金具付き
クボタ	SR-65	1	5条	60260	取付金具無し
クボタ	SR-75	1	6条	71500	標準品 取付金具付き
クボタ	SR-75	1	6条	62350	取付金具無し
クボタ	AR-218	1	2条	19820	
クボタ	AR-32	1	4条	41640	標準品 取付金具付き

メーカー名	機種名	入数	条数	No.	備考
クボタ	AR-326	1	3条	32020	標準品 取付金具付き
クボタ	SRM-27	1	4条	57100	標準品 取付金具付き
クボタ	AR-60	1	5条	72350	標準品 取付金具付き
クボタ	AR-317	1	3条	29000	
クボタ	AR-58	1	4条	75900	標準品 取付金具付き
クボタ	AR-90	1	6条	76760	標準品 取付金具付き
クボタ	ER-211	1	2条	22540	
クボタ	ER-215	1	2条	27450	
クボタ	ER-329	1	3条	34500	
クボタ	ER-572	1	5条	78500	新型5H8095901-7
クボタ	ER-698	1	6条	86700	新型5H8035900-6
クボタ	WR-460	1	4条	61800	
クボタ	WR-572	1	5条	77100	

メーカー名	機種名	入数	条数	No.	備考
井関	HL-60	1	2条	17980	
井関	HL-160	1	2条	20450	
井関	HL-1900	1	3条	29400	
井関	HL-277	1	4条	43520	
井関	HA-13	1	2条	26920	(旧)
井関	HA-13	1	2条	27000	(新)
井関	HA-25	1	3条	34270	(旧)
井関	HA-25	1	3条	32860	(新型)
井関	HA-20	1	3条	33360	
井関	HA-33	1	3条	49110	(上下駆動)
井関	HA-36	1	4条	69700	(上下駆動)
井関	HA-40	1	4条	69700	(上下駆動)
井関	HA-560	1	5条	85290	(上下駆動)
井関	HA-436	1	4条	69700	(上下駆動)
井関	HF-322	1	3条	35200	
井関	HF-331	1	3条	40200	ツイン駆動
井関	HF-431	1	4条	54050	ツイン駆動
井関	HF-558	1	5条	57940	ツイン駆動
井関	HF-559(新)	1	5条	61800	ツイン駆動
井関	HV-321	1	3条	31550	
井関	HVG-320	1	3条	40000	ツイン駆動
井関	HV-214	1	2条	28020	
井関	HVA-212	1	2条	21120	
井関	HJ-575	1	5条	91170	JAPAN-5
井関	HJ-675	1	6条	121320	JAPAN-6
井関	HJ-695	1	6条	67640	ツイン駆動
井関	HJ-698	1	6条	67640	ツイン駆動
井関	HVG-428	1	4条	56200	ツイン駆動
井関	HJ-6120	1	6条	71500	

メーカー名	機種名	入数	条数	No.	備考
三菱	MC-13	1	2条	21680	
三菱	MC-12	1	2条	34060	(上下駆動)
三菱	VM-4	1	2条	33300	
三菱	VM-213	1	2条	28350	
三菱	MC-210	1	3条	45170	(上下駆動)
三菱	MC-20	1	3条	42640	(上下駆動)
三菱	MC-400	1	4条	79140	(上下駆動)
三菱	MC-330	1	4条	72440	(上下駆動)
三菱	VG-563	1	5条	68300	ツイン駆動
三菱	VY-463	1	4条	55800	
三菱	VS-211	1	3条	52940	(上下駆動)
三菱	VS-251	1	3条	52940	(上下駆動)
三菱	VS-23	1	3条	55880	(上下駆動)
三菱	VY-50	1	4条	54700	ツイン駆動
三菱	VY-321	1	4条	72400	
三菱	VG-60	1	5条	67360	ツイン駆動
三菱	VG-55	1	5条	69700	ツイン駆動
三菱	VR-85	1	6条	81470	ツイン駆動
三菱	VR-98	1	6条	86500	ツイン駆動

カッター刃

No.	品名	外径×内径	入数	No.	備考
1	カッター刃	130×17	100	830	1.2t ヤ・イ
2	*	130×17	100	830	1.2t 86P ク
3	*	130×17	100	845	1.6t 斜目 ク
4	*	130×21	100	830	1.2t ヤ・イ
5	*	130×21	100	845	1.6t 斜目 ク
6	*	130×27	100	830	1.2t ヤ
7	*	130×27	100	845	1.6t ヤ
8	*	140×17	100	845	斜目 三菱
9	*	140×21	100	845	斜目 三菱
10	*	140×19	100	830	1.2t ミ
11	*	150×17	100	860	斜目 ク
12	*	150×21	100	860	ヤ・イ
13	*	150×21	100	860	斜目 ク
14	*	150×27	100	860	ヤ 100目
15	*	150×27	100	860	斜目 ヤ
16	*	160×17	100	895	斜目 イ
17	*	160×21	100	895	斜目 イ
18	*	160×21	100	895	斜目 三菱
19	*	160×23	100	895	90P ミ
20	*	160×26	100	895	斜目 イ
21	*	168×21	50	1300	斜目 ク
22	*	180×21	50	1320	ヤ
23	*	180×27	50	1320	ヤ
24	*	180×27	50	1320	斜目 ヤ
25	*	190×21	50	1440	斜目 イ
26	*	190×26	50	1440	斜目 イ
27	*	200×21	50	1520	イ
28	*	200×21	50	1520	斜目 ク、ミ
29	*	220×21	50	1925	斜目 イ
30	*	220×26	50	1925	斜目 イ
31	*	220×27	50	1925	斜目 ヤ
32	スターホイル	大21 六角穴	100	1050	三菱
33	スターホイル	大23 六角穴	100	1050	三菱
34	スターホイル	中19 六角穴	100	1000	三菱
35	スターホイル	小19 六角穴	100	950	三菱

ワラ切り

No.	メーカー名	刃形状	入数	No.	備考
1	ヤンマー	ストレート刃	100	470	
2	*	鋸目	100	570	
3	*	CA 鋸目(G)	80	595	高さ25mm長さ70mm
4	*	CA 鋸目(F)	100	580	高さ30mm
5	*	CA (F)上鋸目	100	830	10ヶ入りDX化粧箱
6	*	CA (F)上鋸目	100	830	
7	クボタ	鋸目	100	570	
8	*	上鋸目	100	800	10ヶ入りDX化粧箱
9	*	上鋸目	100	800	
10	*	両面刃鋸目	100	810	RX355用
11	*	両面刃上鋸目	100	1380	10ヶ入りDX化粧箱
12	*	両面刃上鋸目	100	1380	
13	三菱	鋸目	100	570	
14	*	上鋸目	100	780	10ヶ入りDX化粧箱
15	*	上鋸目	100	780	
16	イセキ	鋸目	100	610	
17	*	ボルト付き	100	720	8Tボルト付き
18	*	上鋸目(ボルト付)	100	920	10ヶ入りDX化粧箱
19	*	上鋸目(ボルト付)	100	920	8Tボルト付き
20	*				

\* 小箱(10個入)は1箱35円加算となります。

1	セラミック刃	130×17	100	3800	斜目 ク
2	セラミック刃	130×21	100	3800	斜目 ク
3	セラミック刃	150×17	100	4100	斜目 ク
4	セラミック刃	168×21	50	4690	斜目 ク
5	セラミック刃	200×21	50	5000	斜目 ク
6	セラミック刃	◎ 180×27	50	4850	ヤ
7	セラミック刃	◎ 150×27	100	4100	ヤ
8	セラミック刃	180×27	50	4850	斜目 ヤ 100目
9	セラミック刃	150×27	100	4100	斜目 ヤ 80目
10	セラミック刃	220×27	50	5300	斜目 ヤ

◎印は無くなり次第廃番になります。

代替品 150×27→150×27斜目 180×27→180×27斜目



刈払機用刃物

切込刃



丸のこ刃



笹刈刃



●切込刃仕様表

255%×1.4%	16P・8P・4P・3P	黒・ブルー
255%×1.25%	16P・8P・4P・3P	磨
230%×1.4%	8P・4P・3P	黒・ブルー
230%×1.25%	8P・4P・3P	磨
255%×1.4%	特殊4P	黒・ブルー
255%×1.4%	特殊30P(管刈用)	黒・ブルー
255%×1.25%	特殊30P(管刈用)	磨
305%×1.25%	特殊30P(管刈用)	磨
305%×1.4%	16P・8P	黒・ブルー
305%×1.25%	16P・8P	磨
200%×1.4%	8P・4P	黒・ブルー

その他の各種板厚1.6%・1.8%他、ご要望により製造致しております。

●丸のこ刃仕様表

255%×1.4%	80P・70P・60P	黒・ブルー
255%×1.25%	80P・70P・60P	磨
230%×1.4%	80P・70P・60P	黒・ブルー
230%×1.25%	80P・70P・60P	磨
200%×1.4%	80P・70P・60P	黒・ブルー
200%×1.25%	80P・70P・60P	磨

その他の各種板厚1.6%・1.8%他、ご要望により製造致します。又各サイズ40P・48Pの歯数もあります。

2枚刃(プロペラ刃)



刈払機用チップソー

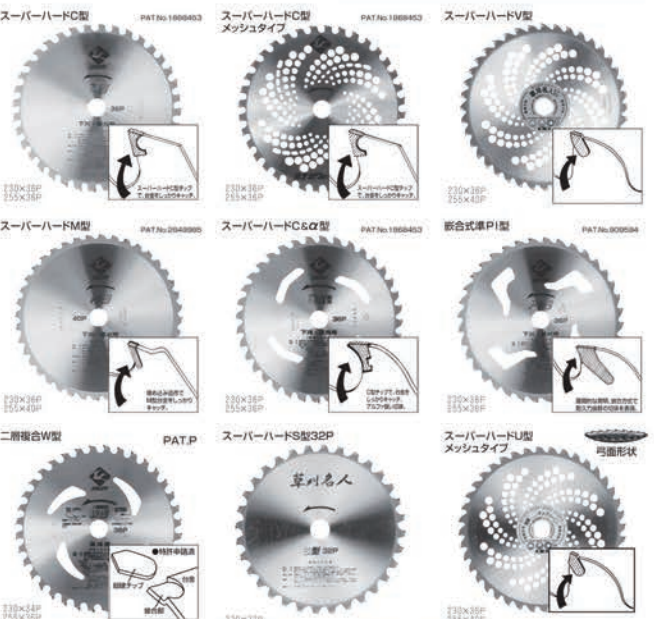

※刈払機用チップソーはJIS日本工業規格認証工場で生産されています。

■あらゆる用途に応えた豊富なバリエーション

品名(形式)	サイズ	特長	軽重 (軽. 80mm)	軽重 (重. 80mm)	山林下刈 (Under growth)
U型	230×36P 255×40P	弓面形状で割面側に溝し、軽重の(軽重)等での中心に入り込みやすく、切れ味・耐久性抜群の作業性UPの画期的タイプ。	○	○	△
L型	230×36P 255×36P	異形状埋め込みタイプで、刃先のR形状で草へのくい込みを向上させたタイプ。	○	○	○
E型	230×36P 255×36P	異形状埋め込みタイプで、チドリ刃を可能にした切れ味強い万能タイプ。	○	○	○
P型	230×36P 255×36P	異形状埋め込みタイプで、刃を速くして作業疲労を軽減したタイプ。	○	○	○
M型	230×36P 255×40P	たて埋め込みタイプで、コブをつけてチップの衝撃を緩和、切れ味強い万能タイプ。	○	○	○
S型	230×32P 255×32P 255×36P	埋め込みタイプ一枚車刈り作業用。強力万能タイプ。	○	○	△
二層複合W型	230×34P 255×36P	業界初!! 二層複合構造タイプで耐衝撃性・安全性・切れ味・耐久性を全て兼ね備えた一枚車刈り用タイプ。	○	○	△

草刈刃

No.	品名	外径×刃数×厚さ	色	入数	No.	備考
1	2枚刃	305×2P×1.60t	ブルー	100	860	幅90mm
2	*	255×2P×1.60t	ブルー	100	820	幅90mm
3	*	305×2P×1.60t	ブルー	100	1,090	幅95mm
4	*	255×2P×1.60t	ブルー	100	1,030	幅95mm
5	3枚刃	255×3P×1.40t	ブルー	50	1,000	
6	*	230×3P×1.40t	ブルー	50	975	
7	4枚刃	255×4P×1.40t	黒・ブルー	50	1,000	
8	*	230×4P×1.40t	黒・ブルー	50	975	
9	*	200×4P×1.40t	黒	50	890	
10	*	255×4P×1.25t	磨	50	1,175	
11	*	230×4P×1.25t	磨	50	1,145	
12	8枚刃	255×8P×1.40t	黒・ブルー	50	1,000	
13	*	230×8P×1.40t	黒・ブルー	50	975	
14	*	200×8P×1.40t	黒	50	890	
15	*	255×8P×1.25t	磨	50	1,175	
16	*	230×8P×1.25t	磨	50	1,145	
17	改良4枚刃	255×4P×1.40t	黒	50	1,000	
18	丸鋸刃	255×80P×1.4t	黒・ブルー	50	1,175	その他の刃数も
19	(80P・40P)	230×80P×1.4t	黒・ブルー	50	1,145	生産致します。
20	60P	255×60P×1.4t	黒・ブルー	50	1,260	
21	*	255×80P×1.25t	磨	50	1,345	
22	*	230×80P×1.25t	磨	50	1,315	
23	笹刈刃	255×30P×1.40t	黒・ブルー	50	1,175	
24	*	255×30P×1.25t	磨	50	1,345	
25	*	230×30P×1.25t	磨	50	1,315	

チップソー

No.	品名	外径×刃数×厚さ	色	入数	No.	備考
1	M型チップソー	255×40P×1.25t	磨	25	4,300	
2	*	230×36P×1.25t	磨	25	4,150	
3	PI型チップソー	255×36P×1.25t	磨	25	4,450	窓明き型
4	*	230×36P×1.25t	磨	25	4,300	窓明き型
5	C型チップソー	255×36P×1.25t	磨	25	4,600	
6	*	230×36P×1.25t	磨	25	4,300	
7	C&A型チップソー	255×36P×1.25t	磨	25	4,750	窓明き型
8	*	230×36P×1.25t	磨	25	4,500	窓明き型
9	S型チップソー	230×32P×1.25t	磨	50	3,000	
10	D型チップソー	255×40P×1.25t	磨	25	5,300	窓明き型
11	8吋チップソー	200×32P×1.25t	磨	30	3,750	
12	U型チップソー	255×40P×1.25t	磨	25	4,500	弓面タイプ
13	*	230×36P×1.25t	磨	25	4,300	弓面タイプ
14	V型チップソー	255×40P×1.25t	磨	25	4,000	軽量タイプ
15	*	230×36P×1.25t	磨	25	3,850	軽量タイプ
16	絡まり防止ブレード	外径φ105	黒	50	1,200	※別冊参照

刈刃製品

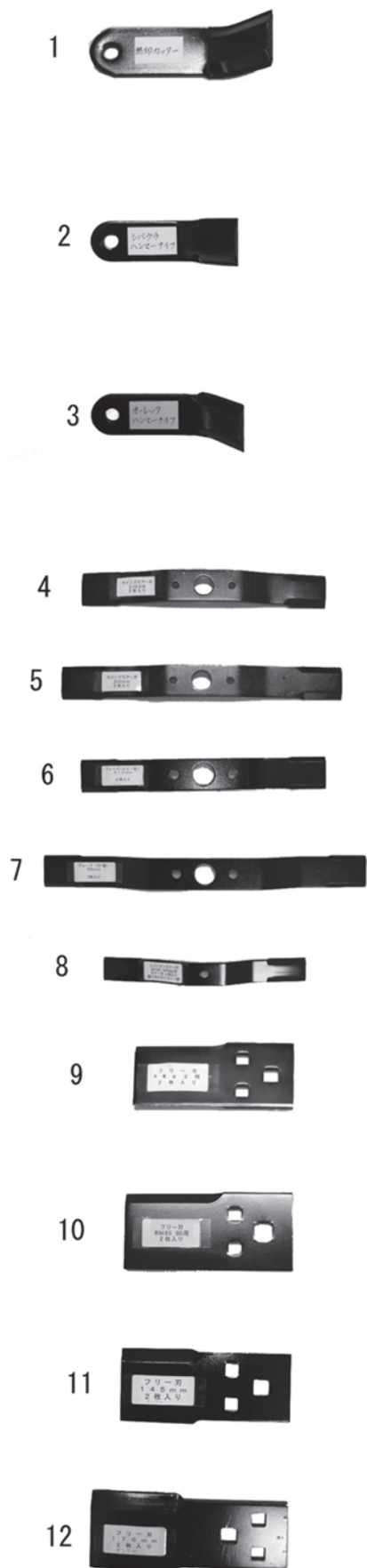

番号	品名	対応機種名	1台使用数	No.
1	無印カッター(135mm)	パロネスHM110, 1100	90	600
		パロネスHM140, 1400	110	600
		パロネスHM160	96	600
		パロネスHM200, 1550, 1560	120	600
		パロネスHM1700, 1720	140	600
		コマツゼノアZHM150A, 1500	120	600
		コマツゼノアZHM1700	140	600
		コマツゼノアZHM1100	80	600
		コマツゼノアZHM1510	72	600
		コマツゼノアZHM1710	96	600
2	シバウラハンマーナイフ(102mm)	シバウラFRE600	32	585
3	オーレックハンマーナイフ(105mm)	オーレック、HR531	32	585
		オーレック、HR662・HRC662B	38	585
		オーレック、HR802・HRC802B	46	585
		オーレック、HRH801	46	585
		オーレック、BX80-H75B	44	585
		コマツゼノアZHM850W	52	585
	サンケーハンマーナイフ(90mm)	サンエースSHM651	36	585
		サンエースSHM800	42	585
		サンエースSHM801	62	585
		シバウラFE750	48	585
	パロネスハンマーナイフ(102mm)	パロネスHM80.85	72	600
		共立 H75B	44	600
		共立 H90B	56	600
	パロネスハンマーナイフ (135mm)	パロネスHM95・950	80	700
4	ウイングモアー刃310mm	オーレックWM624 626	2	1670
5	ウイングモアー刃355mm	オーレックWM726TL 736 1207TL	2	1900
4	新ウイングモアー刃310mm	耐久性1.3倍 先端再焼入れ	2	1870
5	新ウイングモアー刃355mm	耐久性1.3倍 先端再焼入れ	2	2100
6	サイトウモアー刃 短(310mm)	サイトウ、クボタ601型	2	2500
7	サイトウモアー刃 長(410mm)	サイトウ、クボタ701型	2	2700
8	スパイダーモアー(260mm)	オーレックSP550、850	4	950
9	オーレックRM82用(140mm)	オーレックRM80、82	2	1850
10	オーレックRM85用(145mm)	オーレックRM85、86、90	2	2000
11	サンケーフリー刃(145mm)	サンエースSRM820、830VH	2	2170
		サンエースSRM831~2、999、970、972	2	2170
12	サンケーフリー刃(170mm)	サンエースSRM820VH、1000D、1200D	2	2350
	兼用三つ穴606mm(長穴)	オーレックAM61A、61B	1	3600
		サンケーSRD601A、600	1	3600
	兼用三つ穴700mm(長穴)	サンケーSRD701A	1	5000
		ワド-M701 オーレック AM700	1	5000
	オーレック800mm	オーレックAM80	1	5350
	無印カッター	取付けボルトナットセット	1	450
	オーレック	取付けボルトナットセット	1	440
	スパイダー	取付けナットセット(W付)	1	350

刈  
刃  
製  
品

刈払機用チップソー

飛龍

雑草刈りに  
畦草刈りに



薄刃で切れ味  
バツグン

品番	外径×刃数	標準価格(税抜き)
0023	230mm×36P	オープン
0024	255mm×40P	オープン
0022	280mm×46P	オープン

ブラック塗装 梱包単位25枚



白龍

プロ向け  
山林用  
竹・笹刈りに

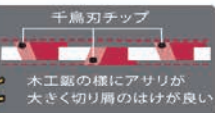

千鳥刃でスパッと  
切れる

品番	外径×刃数	標準価格(税抜き)
0025	230mm×36P	オープン
0026	255mm×40P	オープン

無電解ニッケルめっき 梱包単位25枚



青龍

一般刈りに  
小石が  
多い所に



新刃型+コブ付で  
切れ味鋭く小石に  
強い

品番	外径×刃数	標準価格(税抜き)
0031	230mm×36P	オープン
0032	255mm×36P	オープン

ブルーメタリック塗装 梱包単位25枚



金龍

背丈のある  
柔らかい  
草刈りに



バリア効果で  
草が巻付きにくい

品番	外径×刃数	標準価格(税抜き)
0033	230mm×36P	オープン
0034	255mm×40P	オープン

イエローメタリック塗装 梱包単位25枚



刈  
刃  
製  
品

希望小売価格は税別価格です。

刈払機用チップソー

早刈一番

プロ向け  
山林用  
竹・笹刈りに

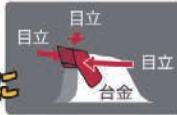

安心して使える  
軽量メッシュ

品番	外径×刃数	標準価格(税抜き)
0083	230mm×36P	¥4,000
0084	255mm×40P	¥4,200

無電解ニッケルめっき 梱包単位25枚



S-1

荒れ地に強い  
ロングセラー  
商品



コブで小石を  
弾きチップを守る  
切れ味が長く続く

品番	外径×刃数	標準価格(税抜き)
0011	230mm×36P	¥4,800
0012	255mm×40P	¥5,000
0013	305mm×48P	¥6,400

無電解ニッケルめっき (305mmのみ丸窓穴) 梱包単位25枚 (305mmのみ丸窓穴 梱包単位10枚)



S-1 軽量

荒れ地に  
強い  
軽量タイプ



小石に強い  
軽量メッシュ型

品番	外径×刃数	標準価格(税抜き)
0016	230mm×36P	¥4,800
0017	255mm×40P	¥5,000

無電解ニッケルめっき 梱包単位25枚



切技一番

竹や硬い  
草木も切れる  
60チップ

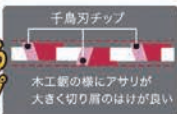

千鳥刃でスパッと  
切れる

品番	外径×刃数	標準価格(税抜き)
0085	230mm×54P	¥6,000
0086	255mm×60P	¥6,400

無電解ニッケルめっき 梱包単位25枚



希望小売価格は税別価格です。

草刈機用チップソー

山林の巧 - たくみ -

鋭い切れ味  
プロ向け  
山林用  
竹・笹刈りに



品番	外径×刃数	標準価格(税抜き)	バーコード 49840370
0052	255mm×46P	¥5,000	00522

無電解ニッケルめっき 梱包単位25枚

鋸目八枚刃

日本初  
レーザー焼入れて  
耐久性4倍以上

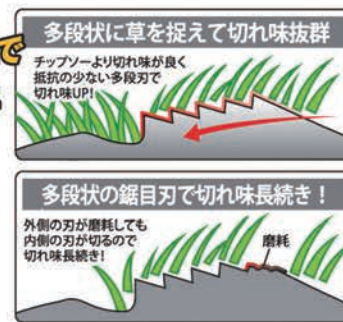

品番	外径×刃数	標準価格(税抜き)	バーコード 49840370	穴径	塗装
0330	160mm×8P	オープン	03301	25.4mm 20mm穴用ブッシュ付	エメラルドグリーン
0331	200mm×8P	オープン	03318	25.4mm	ルビーレッド
0332	255mm×8P	オープン	03325	25.4mm	シルキーホワイト

梱包単位25枚

スーパーケンマくんセットⅡ

スーパーケンマくんは、チップソーの目立てが片手レバー操作一つで簡単にでき、刃付け角度が自由に調整できます。

品番	品名	標準価格(税抜き)	バーコード 49840370
0604	スーパーケンマくんセットⅡ	¥32,000	06043
マルチシャープナー本体 1台・GC砥石 1枚・エルパダイヤモンド砥石 1枚・自立用治具・取付工具 1式 梱包単位1台			
0603	マルチシャープナー-SHG100N	¥14,000	06036
エルパダイヤモンド砥石 1枚・GC砥石 1枚・取付工具 1式 梱包単位1台			
0641	自立用研磨台	¥20,000	—
目立具のみシャープナー別売 梱包単位2台			



エルパダイヤモンド砥石

外径100mm×電着巾18mm×穴径20mm  
(15mm用ブッシュ付)

品番	標準価格(税抜き)	バーコード 49840370
0665	オープン	06654

ブリスターパック 梱包単位10枚



刈  
刃  
製  
品

希望小売価格は税別価格です。

## 水田・畑関連用品

### 水草カッター

刈払機用・水田除草カッター



**水の中をかき混ぜ  
雑草を浮かせ  
切って除草。**

- 刈払機で簡単、手軽に除草
- 稲株を傷つけない
- 水跳ねがしにくい
- 小径だから狭い株間の除草に
- 田植え後約1週間～1ヶ月位の水を張った水田で、雑草が簡単に除草できます。
- 土壌の中耕、攪拌効果があり、稲株に刺激を与え、強い苗を育てます。



品番	品名	標準価格(税抜き)	バーコード
0857	水草カッター	¥3,400	08573
		梱包単位 小箱10 大箱60	

### 水際の達人

刈払機用・水田水際除草チップソー



**水田の畦刈りに  
抜群の威力!**

- 回転が落ちず、水跳ねが少ない
- 土の磨耗に強い超強靱チップ
- 泥や土にくい込みにくい特殊刃形状
- あつかい易い極小径サイズ

**使用用途** 水田の水際刈り  
用水路まわり  
溝など、狭い場所  
畑のうねの雑草刈りにも



品番	品名	標準価格(税抜き)	バーコード
0399	水際の達人155×8p	オープン	03998
		オレンジ塗装 梱包単位 25枚	

### ヒエ抜刈 (ぬかる)

水田除草用具



**腰を屈めず  
楽々除草**

- 替刃式で経済的
- 抜いて刈って1本2役
- 裏側にも刃があるからよく切れる



品番	品名	標準価格(税抜き)	バーコード
0866	ヒエ抜刈	¥2,500	08665
		梱包単位 本体12	
0867	ヒエ抜刈替刃	¥1,200	08672
		梱包単位 替刃12	

希望小売価格は税別価格です。

水田・畑関連用品

畑のシェーバー

刈払機用・畑の除草カッター



- 刈払機で簡単、手軽に除草
- 作物・果樹を傷つけない
- 石跳ねがしにくい
- 腰を曲げずに、楽々立ち作業

品番	品名	標準価格(税抜き)	バーコード 49840370
0859	畑のシェーバー	¥4,500	08597
梱包単位 小箱10 大箱40			
0860	畑のシェーバー用ブレード	¥2,300	08603
梱包単位 20			
0861	畑のシェーバー用カバー	¥1,000	08610
0862	畑のシェーバー用刃押え金具 (芯出し座金付)	¥1,500	08627



動画 URL



畑のシェーバー DX

従来品よりサイズが大きくなり果樹園や公園などの広範囲を効率よく除草!



畑のシェーバー DX      畑のシェーバー

- 刈払機で簡単、手軽に除草
- 作物、果樹を傷つけない
- 腰を曲げずに、楽々立ち作業  
(26cc以上の刈払機でご使用ください)

品番	品名	標準価格(税抜き)	バーコード 49840370
0863	畑のシェーバーDX	¥5,800	08634
梱包単位 小箱10 大箱40			
0864	畑のシェーバーDX用ブレード	¥2,960	08641
梱包単位 20			
0865	畑のシェーバーDX用カバー	¥1,500	08658
0862	畑のシェーバー用刃押え金具 (芯出し座金付)	¥1,500	08627

従来品より  
30% 効率アップ



動画 URL



## 自走式草刈機用替刃

### マックス260・310・355

自走草刈機用



品番	サイズmm	品名	標準価格(税抜き)	バーコード 49840370	適応機種
0480	260×55×2.3 (4枚入り/セット)	マックス260(黒)	¥4,000 セット	04803	オーレック SP50, 550, 650, 850 アグリップ SP550, 650, 850 共立 AZ550, 650, 850
0481	310×65×4.0 (2枚入り/セット)	マックス310(青)	¥4,000 セット	04810	オーレック WM604, 606, 616, 624, 626 アグリップ WM606, 616, 624, 626 共立 AZ656(310+355), 624(310+310), 626
0482	355×65×4.5 (2枚入り/セット)	マックス355 (シルバー)	¥4,400 セット	04827	オーレック WM35, 706, 716, 726, 736, 1107, 1207 (3枚使用), 1307 (3枚使用) アグリップ WM706, 716, 1107, 726, 1207 (3枚使用) 共立 AZ656(310+355), 716, 726, 736, 1207 (3枚使用), AZC1307

梱包単位20枚

梱包単位20枚

### 畦草刈ブレード

自走式畦草刈機用



(取付例)  
マックス260、畦草刈ブレード255

品番	サイズmm	品名	標準価格(税抜き)	バーコード 49840370	適応機種
0457	355×40×4.5 (2枚入り/セット)	畦草刈ブレード350	¥4,000 (2枚入り/セット)	04575	オーレック WM35,706,716,726,736,1107,1207(3枚使用),1307(3枚使用) アグリップ WM706,716,1107,726,1207(3枚使用) 共立 AZ656(310+355),716,726,736,1207(3枚使用) AZC1307(3枚使用)
0456	310×40×4.0 (2枚入り/セット)	畦草刈ブレード310	¥3,300 (2枚入り/セット)	04568	オーレック WM604,606,616,624,626,636 アグリップ WM606,616,624,626 共立 AZ656(310+355),624(310+310),626,636
0458	260×30×2.3 取付けナット付き (4枚入り/セット)	畦草刈ブレード255	¥3,200 (4枚入り/セット)	04582	オーレック SP50,550,650,850,851 アグリップ SP550,650,850 共立 AZ550,650,850,851

梱包単位10セット

### 畦畔ブレード

自走式畦草刈機用



品番	サイズmm	品名	標準価格(税抜き)	バーコード 49840370	適応機種
0460	410×40×4.0 (2枚入り/セット)	畦畔ブレード400	¥4,400 (2枚入り/セット)	04605	クボタ GC701,702,703 セノア ZGC701,703 丸山 MGC701,702,703 サイトー SGC-702,703
0461	310×40×4.0 (2枚入り/セット)	畦畔ブレード300	¥3,800 (2枚入り/セット)	04612	クボタ GC601,602,603 セノア ZGC601 丸山 MGC601,602 サイトー SGC-602,603

梱包単位20枚

希望小売価格は税別価格です。



## 自走・乗用式草刈機用替刃

### 法面フリー刃300/400/500

自走式法面草刈機用替刃&amp;ピン



ワイド300焼入れボルトセット 焼入れピン・リテーナ



品番	品名	標準価格(税抜き)	バコード 49840370
0468	ワイド300	¥2,800 (4枚入り/セット)	04681
0454	ワイド300替刃セット 替刃4枚・焼入れボルト2本・ハードロックナット2セット・ワッシャ2セット	¥3,800 (セット)	04544
0455	ワイド300焼入れボルトセット 焼入れボルト2本・ハードロックナット2セット・ワッシャ2枚	¥1,250 (セット)	04551
0450	法面フリー刃400	¥4,500 (4枚入り/セット)	04506
0452	法面フリー刃400替刃セット 替刃4枚・焼入れピン4本・リテーナ4本	¥6,500 (セット)	04520
0453	法面フリー刃400焼入れピンセット 焼入れピン4本・リテーナ4本	¥2,400 (セット)	04537
0451	法面フリー刃500	¥5,000 (4枚入り/セット)	04513
0462	法面フリー刃500替刃セット 替刃4枚・焼入れピン4本・リテーナ4本	¥7,000 (セット)	04629
0463	法面フリー刃500焼入れピンセット 焼入れピン4本・リテーナ4本	¥2,500 (セット)	04636

#### 適応機種

 クボタ GC-S300  
丸山 MGC-S300  
サイトー SGC-S300

#### 適応機種

 クボタ GC-S400  
丸山 MGC-S400  
ゼノア ZGC-400  
サイトー SGC-S400

#### 適応機種

 クボタ GC-S500  
丸山 MGC-S500  
ゼノア ZGC-500  
サイトー SGC-S500

### フリー刃

乗用式草刈機用

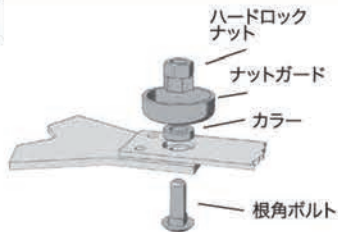

品番	サイズmm	品名	標準価格(税抜き)	バコード 49840370
0464	140×60×6.0	Wカット60下刃	¥5,600 (2枚入り/セット)	04643
0465	140×60×6.0	Wカット60上刃	¥5,600 (2枚入り/セット)	04650
梱包単位10セット				
0466	145×70×6.0	Wカット70下刃	¥6,000 (2枚入り/セット)	04667
0467	145×70×6.0	Wカット70上刃	¥6,000 (2枚入り/セット)	04674
梱包単位10セット				
0475		焼入れM12用ボルトセット (根角ボルト12×35、ハードロックナットM12、ナットガードM12用、各1ヶ入り)	¥1,800 (セット)	バコード4984037004759
0476		焼入れM14用ボルトセット (根角ボルト14×40、ハードロックナットM14、ナットガードM14用、各1ヶ入り)	¥2,400 (セット)	バコード4984037004766
*刃1セットにつき、ボルトセットは2セット必要となります。 梱包単位20セット				
0471		Aカラー-M12	¥760 (セット)	外径21.7mm/内径12.8mm/厚み6.5mm
0472		Bカラー-M12	¥760 (セット)	外径20.0mm/内径12.5mm/厚み6.6mm
0473		Cカラー-M12	¥840 (セット)	外径18.0mm/内径12.5mm/厚み10.15mm
0474		Dカラー-M14	¥760 (セット)	外径20.8mm/内径14.2mm/厚み6.7mm

#### 適応機種

 オーレック RM80,81,82  
共立 RM80,81  
アグリップ ARM81  
筑水 草刈機まさお CM181,211,220,221,223,1502,182,212,1603 CM1801,2103,2104, CMX222  
丸山 MGA210,211,212,220,223,183,213  
MPM950,1350  
マメトラ MPM960,950,1350  
フジイ MB1018,1021  
オーレック RM83,85,86,95,97,98,830,881,950,980,981 RMK160,161,1600  
共立 RM86,97,98,830,881,951,980,981 KM960,961,950A/21 RMK160,161,1600  
アテックス 950,880 R-803,805,885,951,953,955,960,963  
アグリップ RM86A ARM89,97,98,980 RMK160,161,1600  
フジイ ME1017X  
丸山 MGA163

2ヶ/セット 梱包100セット

希望小売価格は税別価格です。

## ナイロンカッター

### エルパB

品番	標準価格(税抜き)	バーコード
0554	¥4,700	05541
ナイロンコード 3.5m付 梱包単位6ヶ×8		
品番	個数	品名
0820	1	①ハウジング
0821	2ヶ1組	②アイレット
0823	1	③刃押え金具
0824	1	④スプリング
0825	1	⑤鉄板付タップノブ
0826	1	⑥ボビン
0827	1	⑦カバー

商品サイズ 外径130mm 高さ40mm

### オート式 叩きだしタイプ

回転中に叩くとコードが出る  
自動繰り出し式  
鉄板付タップノブに  
グレードアップしました

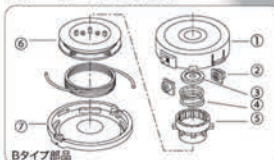

### オートミニ・小型軽量

品番	標準価格(税抜き)	バーコード
0557	¥4,200	05572
ナイロンコード 2m付 梱包単位12ヶ×4		
品番	個数	品名
0880	1	①ハウジング
0823	1	②刃押え金具
0882	1	③スプリング
0884	1	④ボビン
0821	2ヶ1組	⑤アイレット
0885	1	⑥カバー

商品サイズ 外径100mm 高さ45mm

### オート式 叩きだしタイプ

回転中に叩くと出る  
25cc以下に最適な  
小型サイズ

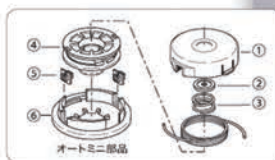

### 凄楽

品番	標準価格(税抜き)	バーコード
0952	¥4,200	09525
ナイロンコード 1.5m付 梱包単位12ヶ×4		
品番	個数	品名
0919	2ヶ1組	①タッピングビス
0915	1	②ケースカバー
0916	1	③ケース
0821	2ヶ1組	④アイレット
0917	1	⑤ボビン
0913	1	⑥スプリング
0918	1	⑦カバー

商品サイズ 外径 110mm 高さ 50mm

### オート式 叩きだしタイプ

コード交換が超簡単  
差して巻くだけ

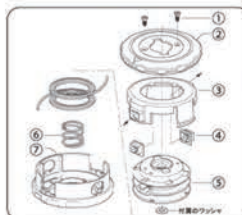

### エルパA

品番	標準価格(税抜き)	バーコード
0553	¥2,000	05534
ナイロンコード 0.5m2本付 梱包単位10ヶ×6		

商品サイズ 外径 120mm 高さ 30mm

### マニュアル式

丈夫なアルミ合金製  
取付けたまま  
コード交換OK!



### スリムくん

品番	標準価格(税抜き)	バーコード
0552	¥1,900	05527
純正カットコード 梱包単位20ヶ×3 商品サイズ 外径120mm 高さ14mm オレンジ丸3.0mm×20cm8本付		

### マニュアル 差し込み式

最軽量120g  
取付簡単  
コード替え簡単



### スリムくん替コード

品番	標準価格(税抜き)	バーコード
0559	¥1,500	05596
ビニール袋30本入り 梱包単位60ヶ		



## ナイロンコード

**日本製**
**アルエッジ3ツイスト スプール巻入** 太さ3.4mm

品番	長さ	入数	梱包	標準価格(税抜き)	バーコード 49840370
0530	12m巻	6	36	¥2,100	05305
0531	22m巻	5	30	¥3,300	05312
0532	50m巻	4	24	¥6,100	05329

スプール巻

**アルエッジ4ストレート スプール巻入** 太さ2.4mm

品番	長さ	入数	梱包	標準価格(税抜き)	バーコード 49840370
0500	18m巻	10	80	¥1,580	05008
0501	30m巻	6	36	¥2,600	05015
0502	50m巻	5	30	¥3,900	05022
0503	100m巻	4	24	¥7,500	05039

スプール巻

**アルエッジ4ツイスト スプール巻入** 太さ2.4mm

品番	長さ	入数	梱包	標準価格(税抜き)	バーコード 49840370
0505	15m巻	10	80	¥1,880	05053
0506	30m巻	6	36	¥3,500	05060
0507	50m巻	6	36	¥5,300	05077
0508	100m巻 ポピン巻	-	6	¥10,550	05084

スプール巻

**アルエッジ5ストレート スプール巻入** 太さ2.7mm

品番	長さ	入数	梱包	標準価格(税抜き)	バーコード 49840370
0510	18m巻	10	80	¥1,640	05107
0511	30m巻	6	36	¥2,700	05114
0512	50m巻	5	30	¥4,000	05121
0513	100m巻	4	24	¥7,700	05138

スプール巻

**アルエッジ5ツイスト スプール巻入** 太さ2.7mm

品番	長さ	入数	梱包	標準価格(税抜き)	バーコード 49840370
0515	15m巻	10	80	¥1,950	05152
0516	30m巻	6	36	¥3,600	05169
0517	50m巻	6	36	¥5,500	05176

スプール巻

**アルエッジ6ストレート スプール巻入** 太さ3.0mm

品番	長さ	入数	梱包	標準価格(税抜き)	バーコード 49840370
0520	18m巻	10	80	¥1,700	05206
0521	30m巻	6	36	¥2,800	05213
0522	50m巻	5	30	¥4,150	05220
0523	100m巻	4	24	¥7,950	05237

スプール巻

**アルエッジ6ツイスト スプール巻入** 太さ3.0mm

品番	長さ	入数	梱包	標準価格(税抜き)	バーコード 49840370
0525	15m巻	10	80	¥1,950	05251
0526	30m巻	6	36	¥3,750	05268
0527	50m巻	6	36	¥5,700	05275

スプール巻



 刃  
製  
品

希望小売価格は税別価格です。

## ナイロンコード

**角2.3mm スプール巻入**

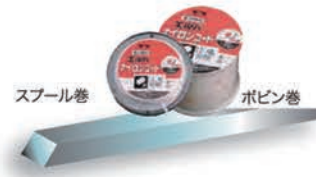
品番	長さ	入数	梱包	標準価格(税抜き)	バーコード 49840370
0564	18m巻	10	80	¥1,500	05718
0565	30m巻	6	36	¥2,450	05725
0566	50m巻	5	30	¥3,680	05732
0585	100m巻 ポピン巻	-	6	¥7,250	05749
0586	100m巻	4	24	¥7,350	05756
0587	500m巻 ポピン巻	-	-	¥32,150	05763



1m毎の「長さマーク」付

**星2.7mm スプール巻入**

品番	長さ	入数	梱包	標準価格(税抜き)	バーコード 49840370
0574	18m巻	10	80	¥1,580	05855
0576	30m巻	6	36	¥2,300	05862
0575	50m巻	5	30	¥3,780	05879
0588	100m巻	4	24	¥7,400	05886



1m毎の「長さマーク」付

**角2.2mm スプール巻入**

品番	長さ	入数	梱包	標準価格(税抜き)	バーコード 49840370
0599	10m巻 コード巻	-	50	¥ 780	05992
0591	30m巻	6	36	¥2,500	05916
0592	50m巻	5	30	¥3,750	05923
0593	100m巻	4	24	¥7,200	05930
0594	100m巻 ポピン巻	-	6	¥7,100	05947



1m毎の「長さマーク」付

**丸2.4mm スプール巻入**

品番	長さ	入数	梱包	標準価格(税抜き)	バーコード 49840370
0561	18m巻	10	80	¥1,450	05619
0580	30m巻	6	36	¥2,300	05626
0562	50m巻	5	30	¥3,450	05633
0581	100m巻 ポピン巻	-	6	¥7,100	05640
0582	100m巻	4	24	¥7,200	05657
0563	500m巻 ポピン巻	-	-	¥32,000	05664



1m毎の「長さマーク」付

**角2.2mm ビニール袋2本入り**

品番	長さ	入数	梱包	標準価格(税抜き)	バーコード 49840370
0570	2m巻	-	100	¥ 450	05817
0571	3m巻	-	100	¥ 530	05824



1m毎の「長さマーク」付

**丸3.0mm スプール巻入**

品番	長さ	入数	梱包	標準価格(税抜き)	バーコード 49840370
0490	30m巻	6	36	¥3,400	04902
0491	50m巻	5	30	¥5,100	04919
0584	100m巻 ポピン巻	-	6	¥9,150	05848



1m毎の「長さマーク」付

**ナイロンコード金具付**

品番	品名・太さ×長さ	梱包	標準価格(税抜き)	バーコード 49840370
0568	■角 2.3mm×20cm	50	¥4,950	05688
0590	●丸 2.4mm×20cm	50	¥4,500	05909
0589	●丸 3.0mm×20cm	50	¥5,050	05893



ビニール袋100本束入

希望小売価格は税別価格です。

## 刈払機用品

### 肩掛バンド

品番	品名	標準価格(税抜き)	バーコード
0805	シングルバンドA 黒ベルトタイプ	¥980	-
0808	シングルバンドB グレーライン入 脱着金具付	¥1,700	08085
0816	ダブルバンドA 脱着金具付 前面開閉式	¥2,400	08160
0817	ダブルバンドB (腰当付) 脱着金具付 肩・腰クッション	¥4,000	08177

梱包単位 50ヶ(ダブルバンドB 20ヶ)



一瞬に脱着できます。  
刈払機がワンタッチで  
外せる安全装置付  
(シングルバンドAは除く)

ソフトショルダーのソフトな  
肩パッドが刈払機の振動を  
吸収し、疲労軽減



品番	品名	標準価格(税抜き)	バーコード
0818	ソフトショルダー-シングル	¥2,500	08184
0819	ソフトショルダー-ダブル	¥3,400	08191

梱包単位 24ヶ

### 刈払機用肩掛けバンド用

#### 腰パットくん

肩掛けバンドが腰パット付きに簡単変身

- パット部はウレタン製で振動を和らげます。
- 汚れ防止
- 肩掛けバンドシングルでもダブルでも使用できます。

品番	品名	標準価格(税抜き)	バーコード
0815	腰パットくん	¥1,700	08153

梱包単位12ヶ



### 刈払機用振動軽減グローブ

#### 振れハーフ

刈払機、チェーンソーの振動50%軽減!

- 通気性良く蒸れない
- 軽量70g
- フィット感バツグン
- 洗濯OK!

品番	品名	標準価格(税抜き)	バーコード
0790	振れハーフ Mタイプ	¥3,200	07903
0791	振れハーフ Lタイプ	¥3,200	07910

梱包単位 12ヶ



### 刈払機用メッシュエプロン

#### クールガードライト

草や小石からガード涼しい  
メッシュエプロン

- 簡単に、ワンタッチで脱着できるバネ式ベルト
- 肩こり知らずの、吊りヒモなしの胸部板バネエプロン
- 水洗い、乾燥が素早くできるメッシュシート

品番	品名	標準価格(税抜き)	バーコード
0787	クールガードライト	オープン	07873

梱包単位48ヶ

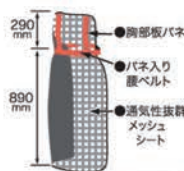

### 防曇メガネ

曇らない! 傷つきにくい!

刈払い作業、農業散布に、  
高温多湿の環境でも、VF  
レンズの超撥水コーティングで  
曇りません。

品番	品名	標準価格(税抜き)	バーコード
0773	ゴーグルM10C-VF	¥3,500	07736
0774	オーバークラスRS-80B VF	¥4,000	07743

梱包単位 5ヶ



M10C-VF ゴーグルタイプ  
マスク併用可能  
メガネの上から掛けられます。



RS-80B VF オーバークラス  
ツル角度と長さが調整可能  
メガネの上から掛けられます。

## 刈払機用品

### 草刈機用防護面

#### ヘル面ガード

#### 草刈作業の飛散物から、顔全体を守る防護面2タイプ

- 面ガードは深さ、大きさが簡単に調整できます。
- ヘル面ガードはツバに掛けパネで止めるだけの簡単装着。
- ほとんどのヘルメットにとりつけられます。



品番	品名	標準価格(税抜き)	バーコード
0797	ヘル面ガード	¥3,000	07972

梱包単位 20ヶ

#### シャツ

#### 保護面に取付、首元・胸元への飛散物を防止

- 細かいメッシュ、風は通して飛散物はストップ
- 3つの金具で保護面に挟み込むだけの簡単装着
- ほとんどのメーカー保護面にとりつけられます



品番	品名	標準価格(税抜き)	バーコード
0799	シャツ	¥900	07996

梱包単位 20ヶ

#### 石飛ガード

#### 草刈り作業の石の飛び散りをしっかり防ぎます

- 2mX2mのワイド仕様
- 細かいメッシュ、風は通して飛散物はストップ
- 超軽量2.5kg、分解組立てが簡単
- コンパクトで持ち運びが楽



品番	品名	標準価格(税抜き)	バーコード
0801	石飛ガード	¥13,500	08016
0802	石飛ガードネットのみ	¥12,000	08023

商品サイズ 2m×2m  
材質 ネット：ポリエステル/パイプ：塩化ビニール  
梱包単位 1セット

### 刈払機用飛散防止カバー

#### ボディガード

#### 作業への草や小石の飛び散りを防ぎます

- 地面との接触は、柔らかいすだれ状のシートになっているため、地面の形状に  
ならぬ障害物(石・切株など)が邪魔に  
なることもありません。

- 草刈機のサオより上側にも  
プレート面が有るため腰から  
上への飛散物も効果的にブロック  
します。

品番	品名	標準価格(税抜き)	バーコード
0841	ボディガード	¥4,600	08412

梱包単位 12ヶ×4

品番	部品名	標準価格(税抜き)
0842	ホルダー部品セット ①②③	¥1,150
0843	プレート部品セット ④⑤⑥⑦	¥3,200
0844	シート部品セット ⑧⑨	¥1,500

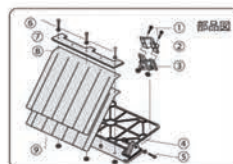

### 刈払機用安定板

#### 草刈スルスルハード

- 静止型安定板(刈刃と一緒に回らないフリー回転メカ)
- 疲れず楽に地面を滑らせ草刈り
- 地面に接地する部分は金属リングで  
他社、刈刃固定タイプに比べ  
10倍以上の耐久性

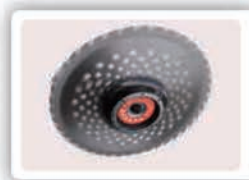

品番	品名	標準価格(税抜き)	バーコード
0850	草刈スルスルハード	¥1,900	08504

梱包単位 20ヶ

## 刈払機用品

### チップソー用草刈安全パーツ

#### エルパチップのカバー

- 重大な事故防止
- チップの保護
- 絡み防止、草寄せ効果
- 超軽量約100g

取付けるだけで安全向上  
刃先を障害物から守る  
キワ刈りも楽々!

品番	品名	標準価格(税抜き)	バーコード
0858	エルパチップのカバー	¥3,100	08580
0855	ピンボルトセット	¥700	08559

梱包単位 12



### ナイロンカッター用草刈安全パーツ

#### エルパ魔法のカバー

- 切れ味向上
- 燃費向上
- 草が絡まず
- コード長もち
- 飛散物減少

ナイロンカッターに  
取付けるだけで  
草刈りがスイスイ!  
燃費・作業時間  
30%軽減!  
(当社比)

品番	品名	標準価格(税抜き)	バーコード
0854	エルパ魔法のカバー	¥3,100	08542
0855	ピンボルトセット	¥700	08559

梱包単位 12



### 刈払機用刈草・巻き付き防止刃

#### ヘキサゴンブレード

草刈り作業の草の巻き付きを大幅に減少

- 草の巻き付きが気になる方に最適。
- あらゆる草に対応できる特殊刃形(PAT.P)
- 材質 ステンレス鋼 めっき仕上

品番	品名	標準価格(税抜き)	バーコード
0786	ヘキサゴンブレード(2枚入り)	オープン	07866
0784	ヘキサゴンブレード(1枚入り)	オープン	07842

入数 25セット 梱包単位100セット  
入数 50枚



刈草・巻き付き防止刃

### ナイロンカッター専用 草巻き付き防止刃

#### アスターブレード

取付簡単、6枚刃で刈草の巻き付きを防ぎます。

- 2種の刃角度で、巻き付き防止効率をUP。
- ギアヘッドとカッターの間へ取付簡単。
- ほとんどの刈払機に取付け可能です。

「新発想」

品番	品名	標準価格(税抜き)	バーコード
0785	アスターブレード(2枚入り)	オープン	07859
0783	アスターブレード(1枚入り)	オープン	07835

入数 25セット 梱包単位100セット  
入数 50枚



外径100mm めっき仕上

### 刈払機用プラグレンチ

#### コンビスパナ

刈払機に便利な2サイズ(13mm+19mm)の  
ボックスレンチプラス十字ドライバー 4mmの六角レンチ付

品番	品名	標準価格(税抜き)	バーコード
0800	コンビスパナ	¥520	08009

梱包単位10ヶ



### 刈払機用・チェーンソー用ポケットレンチ

#### マルチ工具10

刈払機・チェーンソーの整備に  
必要な10種の工具をポケットに

- H10(穴)レンチ(刈払機のグリス穴などM6の六角ボルト・ナット用)
- H13ボックスレンチ(刈払機刃物取付けやチェーンソーのナット用)
- H16ボックスレンチ(4サイクル点火プラグ用)
- H19ボックスレンチ(一般点火プラグ用)
- 4mm六角レンチ(M5キャップボルト)
- プラグ清掃具兼調整ゲージ(点火プラグ清掃・スキマ調整用)
- チェンソーガイドバー(清掃用具ガイドバーの溝内や、オイル穴の詰りを清掃)
- マイナスドライバー(大)(マイナスネジ類・チェーンの張り調整)
- マイナスドライバー(小)(マイナスネジ類・キャブレター調整用)
- プラスドライバー(プラスねじ類)

品番	品名	標準価格(税抜き)	バーコード
0798	マルチ工具10	¥1,900	07989

梱包単位 小箱6本・大箱60本



剪定用品

ZACT鋸刃

プロ剪定鋏 ザクト Zact

- 縦挽目** 縦挽目の採用により、縦、横、斜め切りが楽にできる
- 中スキ研磨** 中スキ研磨加工でアサリ不要  
美しい切断面
- 衝撃焼入** ハードインパルスにより超硬度な刃先
- ハードクロームめっき** ハードクロームめっきによりサビやヤニがつきにくい
- 刃先細目** 切断箇所の印付けや、ツツなどの切断に便利な細目を刃先に採用

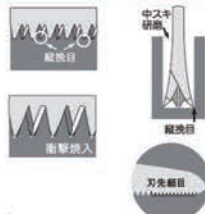

ZACT鋸グリップ&ケース

- 1 ソフト&ハード** 力が入る部分は疲れにくくスリップしにくいソフト樹脂  
手のひらはスベリよく握り替えしやすいハード樹脂
- 2 二重脱落防止** 作業中は抜き差しし易い適度な鞘の圧着感移動中は確実に脱落が防止できるゴム紐による脱落防止機能付き
- 3 パワーポイント** 第一指用の突起があるため、指先で挟み刃先方向が決めやすい。又、第一指に力が入るため小指の方に力が偏らず手の平、全体でグリップ力が増し疲れにくい、新形状
- 4 回転ベルト通し** 休息時に簡単にベルトから取り外せ、角度が自由に変えられる便利なベルト通し付き

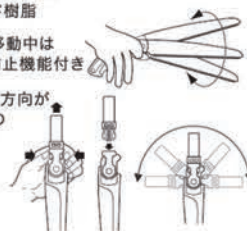

手になじむ刃とグリップの自然なバランス感

プロ剪定鋏 ザクト Zact

ZACT鋏刃

- 1** 高級炭素刃物工具鋼、替刃式の無電解ニッケル仕上げの鋭く強靱な刃先
- 2** ガタツキを押さえるクローム鋼のカシメボルト

ZACT鋏グリップ

- 3** 軽量強靱ノンスリップグリップ
- 4** 前滑りを防ぐパワーグリップ
- 5** 閉じたときのショックを吸収するソフトクッション
- 6** 親指で楽に開閉できるワンタッチストッパー

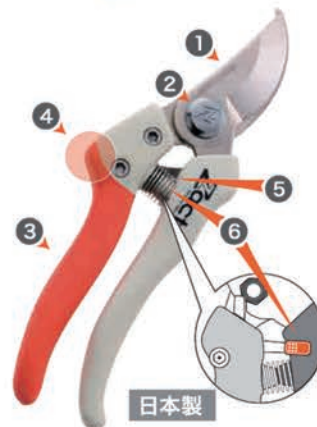

ザクト剪定鋏 本体

品番	品名	全長mm	標準価格(税抜き)	バーコード
1220	ZS-185	185	¥4,500	49840370
1221	ZS-210	210	¥4,700	12211

6本/箱

ザクト剪定鋏 替刃

品番	品名	標準価格(税抜き)	バーコード
1230	替刃ZS-185K	¥3,500	12303
1231	替刃ZS-210K	¥3,700	12310

六角レンチ付

ザクト剪定鋏 本革ケース

品番	品名	標準価格(税抜き)	バーコード
1232	185用本革ケース	¥1,300	12327
1233	210用本革ケース	¥1,450	12334



刃  
製  
品

希望小売価格は税別価格です。



## 剪定用品

**プロ剪定鋸 ZACT**



### 果樹専用

細目・薄刃スリム刃



大切な果樹の細い枝を剪定される農家の方に最適のタイプ  
繊細な切れ味と、切断面を傷めない薄刃、混み合った枝間も、枝を傷めないスリム形状、超細目刃ピッチで切り抜けも抜群、シャープな切れ味を要求される、果樹関係の方に最適のZACT

#### 本体

品番	品名	刃長mm	標準価格(税別)	バーコード 49840370	主な用途
1271	KP-1800	180	¥3,600	12716	桃・柿・キウイ・ぶどう
1272	KP-2100	210	¥3,800	12723	みかん・梨・柿・桃
1273	KP-2400	240	¥4,000	12730	みかん・梨
1274	KP-2700	270	¥4,200	12747	りんご・さくらんぼ
1275	KP-3000	300	¥4,500	12754	りんご・さくらんぼ

6本/小箱 60本/大箱

#### 替刃

品番	品名	刃長mm	標準価格(税別)	バーコード 49840370	主な用途
1321	替刃KP-1800K	180	¥2,200	13218	桃・柿・キウイ・ぶどう
1322	替刃KP-2100K	210	¥2,300	13225	みかん・梨・柿・桃
1323	替刃KP-2400K	240	¥2,400	13232	みかん・梨
1324	替刃KP-2700K	270	¥2,500	13249	りんご・さくらんぼ
1325	替刃KP-3000K	300	¥2,600	13256	りんご・さくらんぼ

12枚/箱



### 植木専用



切断箇所の印付けや  
ツタなどの切断に便利な  
細目を刃先に採用 (UP-2700・UP-3000のみ)

荒目・刃先細目



造園業者や庭木の剪定をされる方に最適のタイプ、細い枝だけでなく太い枝を剪定するのにも威力を発揮します。長時間使っても疲れない軽い切れ味、ハードに使われる方に最適のZACT

#### 本体

品番	品名	刃長mm	標準価格(税別)	バーコード 49840370	主な用途
1262	UP-2100	210	¥3,800	12624	植木
1263	UP-2400	240	¥4,000	12631	造園
1264	UP-2700	270	¥4,200	12648	土木
1265	UP-3000	300	¥4,500	12655	山林

#### 替刃

品番	品名	刃長mm	標準価格(税別)	バーコード 49840370	主な用途
1312	替刃UP-2100K	210	¥2,300	13126	植木
1313	替刃UP-2400K	240	¥2,400	13133	造園
1314	替刃UP-2700K	270	¥2,500	13140	土木
1315	替刃UP-3000K	300	¥2,600	13157	山林

12枚/箱



#### 鋸部品

品番	品名	用途
1241	サヤ小	刃長150mm、180mm用
1242	サヤ中	刃長210mm、240mm用
1243	サヤ大	刃長270mm、300mm用
1240	グリップ	全機種用
1245	ネジ(ボルト2セット分)	全機種用

## 剪定用品



### 植木・果樹兼用

### 万能目スリム刃

オールマイティーな剪定をされる方に最適のタイプ  
庭木の剪定、果樹の剪定に適したマルチタイプ。  
混み合った枝間も枝を傷めないスリム形状使いやすさを  
追求した、高齢の方や女性にも最適のZACT



#### 本体

品番	品名	刃長mm	標準価格(税別)	バーコード 49840370	主な用途
1252	UK-2100	210	¥3,800	12525	果樹 — 植木 — 造園 — 土木
1253	UK-2400	240	¥4,000	12532	
1254	UK-2700	270	¥4,200	12549	
1255	UK-3000	300	¥4,500	12556	

6本/小箱 60本/大箱

#### 替刃

品番	品名	刃長mm	標準価格(税別)	バーコード 49840370	主な用途
1302	替刃UK-2100K	210	¥2,300	13027	果樹 — 植木 — 造園 — 土木
1303	替刃UK-2400K	240	¥2,400	13034	
1304	替刃UK-2700K	270	¥2,500	13041	
1305	替刃UK-3000K	300	¥2,600	13058	

12枚/箱



### 竹挽専用

### 極細目・波打刃

波打刃でかかり良く、竹の繊維をスムーズに切断



品番	品名	刃長mm	標準価格(税別)	バーコード 49840370	主な用途
1280	TP-2700	270	¥4,200	12808	竹挽き
1330	替刃TP-2700K	270	¥2,500	13300	竹挽き

6本/小箱 60本/大箱 替刃12枚/箱



### りんご& さくらんぼ340

### 植木・果樹兼用

### りんご専用



超軽量420gで高さ3mの枝が簡単に切れる。軽量で丈夫なアルミパイプの  
長柄仕様、全長が110cmから160cmまで長さが自由に変えることができます。  
刃はりんご専用は狭い枝間も切りやすく、切断抵抗が少ない定評がある細目  
スリム刃。植木・果樹兼用は用途が広く切断面がきれいな万能刃です。

品番	品名	刃長mm	標準価格(税別)	バーコード 49840370	主な用途
1281	NKP-3000	300	¥5,000	12815	りんご専用
1325	替刃KP-3000K	300	¥2,600	13256	
1283	NKP-3400	340	¥5,200	12839	りんご・ さくらんぼ用
1326	替刃KP-3400K	340	¥2,900	13263	

6本/小箱 替刃12枚/箱



品番	品名	刃長mm	標準価格(税別)	バーコード 49840370	主な用途
1282	NUK-2400	240	¥4,500	12822	植木・ 果樹兼用
1303	替刃UK-2400K	240	¥2,400	13034	

6本/小箱 替刃12枚/箱

希望小売価格は税別価格です。



### 三陽金属 P-1

発注品番	商品名	外径mm×刃数P	標準価格	No.
0023	飛龍(ひりゆう)	230×36	オープン	2970
0024	飛龍(ひりゆう)	255×40	オープン	2970
0022	飛龍(ひりゆう)	280×46	オープン	4450
0025	白龍(しろいりゆう)	230×36	オープン	3390
0026	白龍(しろいりゆう)	255×40	オープン	3390
0031	青龍(あおいりゆう)	230×36	オープン	2730
0032	青龍(あおいりゆう)	255×36	オープン	2730
0033	金龍(きんりゆう)	230×36	オープン	3850
0034	金龍(きんりゆう)	255×40	オープン	4150

### 三陽金属 P-2

発注品番	商品名	外径mm×刃数P	標準価格	No.
0083	早刈一番	230×36	4,000	4000
0084	早刈一番	255×40	4,200	4200
0011	S-1	230×36	4,800	4600
0012	S-2	255×40	5,000	4800
0013	S-3	305×48	6,400	6400
0016	S-1軽量	230×36	4,800	4600
0017	S-2軽量	255×40	5,000	4800
0085	切枝一番	230×54	6,000	5930
0086	切枝一番	255×60	6,400	6330

### 三陽金属 P-3

発注品番	商品名	外径mm×刃数P	標準価格	No.
0052	山林の巧(新商品)	255x46P	5,000	5000
0330	鋸目八枚刃(新商品)	160x25.4	オープン	1970
0331	鋸目八枚刃(新商品)	200x25.4	オープン	2120
0332	鋸目八枚刃(新商品)	255x25.4	オープン	2420

### 三陽金属 P-3

発注品番	商品名	外径mm×刃数P	標準価格	No.
0604	スーパーケマくんセットII		32,000	45450
0603	マルチシャブナーSHG100Nタイプ		14,000	20000
0641	目立用研磨台		20,000	28400
0665	エルパターメント砥石		オープン	3000

### 三陽金属 P-4

発注品番	商品名	規格	標準価格	No.
0857	水草カッター	130x5	3,400	3610
0399	水際の達人	155x8	オープン	2400
0866	ヒエ抜刈		2,500	3030
0867	替刃		1,200	1450

### 三陽金属 P-5

発注品番	商品名	規格	標準価格	No.
0859	畑のシェーバー		4,500	4770
0860	畑のシェーバー用ブレード		2,300	2740
0861	畑のシェーバー用カバー		1,000	1060
0862	畑のシェーバー用刃押え金具		1,500	1590
0863	畑のシェーバーDX		5,800	6150
0864	畑のシェーバーDX用ブレード		2,960	3440
0865	畑のシェーバーDX用カバー		1,500	1590
0862	畑のシェーバーDX用刃押え金具		1,500	1590

### 三陽金属 P-6

発注品番	商品名	外径mm×刃数P	標準価格	No.
0480	マックス260(黒:スパイダー用)取付ナット付	260×55×2.3	4,000	4000
0481	マックス310(青:ウイングモア用)	310×65×4.0	4,000	4000
0482	マックス355(シルバー:ウイングモア用)	355×65×4.5	4,400	4400
0457	畦草刈ブレード350	355×40×4.5	4,000	4000
0456	畦草刈ブレード310	310×40×4.0	3,300	3300
0458	畦草刈ブレード255 取付ナット付	260×30×2.3	3,200	3200
0460	畦畔ブレード400(1枚)	410×40×4.0	2,200	2200
0461	畦畔ブレード300(1枚)	310×40×4.0	1,900	1900

### 三陽金属 P-7

発注品番	商品名	外径mm×刃数P	標準価格	No.
0468	ワイド300(4枚入/セット)		2,800	2800
0454	ワイド300替刃セット		3,800	3800
0455	ワイド300焼入ホルトセット		1,250	1250
0450	法面71-刃400(4枚入/セット)		4,500	4500
0452	法面71-刃400替刃セット		6,500	6500
0453	法面71-刃400焼入ホルトセット		2,400	2400
0451	法面71-刃500(4枚入/セット)		5,000	5000
0462	法面71-刃500替刃セット		7,000	7000
0463	法面71-刃500焼入ホルトセット		2,500	2500
0464	Wカット60下刃(青色)	140×60×6	5,600	5600
0465	Wカット60上刃(赤色)		5,600	5600
0466	Wカット70下刃(黒色)	145×70×6	6,000	6000
0467	Wカット70上刃(銀色)		6,000	6000
0475	焼入M12用ホルトセット		1,800	1800
0476	焼入M14用ホルトセット		2,400	2400
0471	Aカラー外径21.7×内径12.8×厚み6.5		760	760
0472	Bカラー外径20.0×内径12.5×厚み6.6		760	760
0473	Cカラー外径18.0×内径12.5×厚み10.15		840	840
0474	Dカラー外径20.8×内径12.5×厚み6.7		760	760
0477	兼用オフセット用ブレード300(青:1枚)	300×40×4.5	2,000	2000

### 三陽金属 P-8

発注品番	商品名	外径mm×刃数P	標準価格	No.
0554	エルバカッターBタイプ		4,700	4570
0820	①ハウジング		1,980	1980
0821	②アイレット		580	580
0823	③刃押え金具		1,100	1100
0824	④スプリング		900	900
0825	⑤タッポノブ(鉄板付)		1,430	1430
0826	⑥ポビン		1,400	1400
0827	⑦カバー		1,400	1400
0557	オートミニ		4,200	4100
0880	①ハウジング		1,650	1650
0823	②刃押え金具		1,100	1100
0882	③スプリング		900	900
0884	④ポビン		1,270	1270
0821	⑤アイレット		580	580
0885	⑥カバー		1,270	1270
0952	凄楽		4,200	4240
0919	①タッピングビス		200	200
0915	②ケースカバー		1,350	1350
0916	③ケース		1,900	1900
0821	④アイレット		580	580
0917	⑤ポビン		2,700	2700
0913	⑥スプリング		900	900
0918	⑦カバー		2,450	2450
0553	エルバカッターAタイプ		2,000	2000
0552	エルバカッタースリムくん		1,900	1900
0559	スリムくん替コード		1,500	1250

### 三陽金属 P-9

発注品番	商品名	m巻	標準価格	No.
0530	アルエッジ3 ツイスト 3.4mm	12(S)	2100	2100
0531	アルエッジ3 ツイスト 3.4mm	22(S)	3300	3300
0532	アルエッジ3 ツイスト 3.4mm	50(S)	6100	6100
0500	アルエッジ4 ストレート2.4mm	18(S)	1,580	1580
0501	アルエッジ4 ストレート2.4mm	30(S)	2,600	2600
0502	アルエッジ4 ストレート2.4mm	50(S)	3,900	3900
0503	アルエッジ4 ストレート2.4mm	100(S)	7,500	7500
0505	アルエッジ4 ツイスト 2.4mm	15(S)	1,880	1880
0506	アルエッジ4 ツイスト 2.4mm	30(S)	3,500	3500
0507	アルエッジ4 ツイスト 2.4mm	50(S)	5,300	5300

希望小売価格は税別価格です。



## 三陽金属 P-9

発注品番	商品名	m巻	標準価格	No.
0510	アルエッジ5 ストレート 2.7mm	18(S)	1,640	1640
0511	アルエッジ5 ストレート 2.7mm	30(S)	2,700	2700
0512	アルエッジ5 ストレート 2.7mm	50(S)	4,000	4000
0513	アルエッジ5 ストレート 2.7mm	100(S)	7,700	7700
0515	アルエッジ5 ツイスト 2.7mm	15(S)	1,950	1950
0516	アルエッジ5 ツイスト 2.7mm	30(S)	3,600	3600
0517	アルエッジ5 ツイスト 2.7mm	50(S)	5,500	5500
0520	アルエッジ6 ストレート 3.0mm	18(S)	1,700	1700
0521	アルエッジ6 ストレート 3.0mm	30(S)	2,800	2800
0522	アルエッジ6 ストレート 3.0mm	50(S)	4,150	4150
0523	アルエッジ6 ストレート 3.0mm	100(S)	7,950	7950
0525	アルエッジ6 ツイスト 3.0mm	15(S)	1,950	1950
0526	アルエッジ6 ツイスト 3.0mm	30(S)	3,750	3750
0527	アルエッジ6 ツイスト 3.0mm	50(S)	5,700	5700

## 三陽金属 P-10

発注品番	商品名	m巻	標準価格	No.
0564	角2. 3mm	18(S)	1,500	1500
0565	角2. 3mm	30(S)	2,450	2450
0566	角2. 3mm	50(S)	3,680	3680
0585	角2. 3mm	100(B)	7,250	7250
0586	角2. 3mm	100(S)	7,350	7350
0587	角2. 3mm	500(B)	32,150	32150
0574	星2. 7mm	18(S)	1,580	1580
0576	星2. 7mm	30(S)	2,300	2300
0575	星2. 7mm	50(S)	3,780	3780
0588	星2. 7mm	100(S)	7,400	7400
0599	角2. 2mm	10(C)	780	780
0591	角2. 2mm	30(S)	2,500	2500
0592	角2. 2mm	50(S)	3,750	3750
0593	角2. 2mm	100(S)	7,200	7200
0594	角2. 2mm	100(B)	7,100	7100
0561	丸2. 4mm	18(S)	1,450	1450
0580	丸2. 4mm	30(S)	2,300	2300
0562	丸2. 4mm	50(S)	3,450	3450
0581	丸2. 4mm	100(B)	7,100	7100
0582	丸2. 4mm	100(S)	7,200	7200
0563	丸2. 4mm	500(B)	32,000	32000
0570	角2. 2mm (2本入)	2(V)	450	450
0571	角2. 2mm (2本入)	3(V)	530	530
0490	丸3. 0mm	30(S)	3,400	3400
0491	丸3. 0mm	50(S)	5,100	5100
0584	丸3. 0mm	100(B)	9,150	9150
0568	ナイロンコード金具付	角2. 3mm×20cm	4,950	4950
0590	ナイロンコード金具付	丸2. 4mm×20cm	4,500	4500
0589	ナイロンコード金具付	丸3. 0mm×20cm	5,050	5050

## 三陽金属 P-11

発注品番	商品名	外径mm×刃数P	標準価格	No.
0805	肩掛バンド シングルバンドA		980	980
0808	肩掛バンド シングルバンドB		1,700	1700
0816	肩掛バンド ダブルバンドA		2,400	2400
0817	肩掛バンド ダブルバンドB		4,000	4000
0818	ソフトショルダーシングル		2,500	2500
0819	ソフトショルダーダブル		3,400	3400
0815	腰パッドくん		1,700	1490
0790	振れハーフ (M) サイズ		3,200	3200
0791	振れハーフ (L) サイズ		3,200	3200
0787	クールガードライト		オープン	2630
0773	防曇メガネ ゴーグルM10C-VF		3,500	3500
0774	防曇メガネ オーバーグラスRS-80B VF		4,000	4000
0777	保護メガネ SG-3		750	750

## 三陽金属 P-12

発注品番	商品名	外径mm×刃数P	標準価格	No.
0797	ヘルメットガード(ヘルメット用)		3,000	3000
0799	シャット		900	900
0801	石飛ガード		13,500	13500
0802	石飛ガード用ネット		12,000	12000
0841	ボディガード		4,600	4030
0842	ホルダー部品セット①②③		1,150	1010
0843	プレート部品セット④⑤⑥⑦		3,200	2800
0844	シート部品セット ⑧⑨		1,500	1310
0850	草刈スルスルハードタイプ		1,900	1660

## 三陽金属 P-13

発注品番	商品名	外径mm×刃数P	標準価格	No.
0858	チップのカバー		3,100	2710
0855	ピンボルトセット		700	610
0854	エルバ魔法のカバー		3,100	2710
0855	ピンボルトセット		700	610
0786	ヘキサゴンブレード(2枚入)		オープン	1250
0784	ヘキサゴンブレード(1枚入)		オープン	630
0785	アスターブレード(2枚入)		オープン	1250
0783	アスターブレード(1枚入)		オープン	630
0800	コンビスパナ		520	520
0798	マルチ工具10		1,900	1900

## 三陽金属 P-14

発注品番	商品名	外径mm×刃数P	標準価格	No.
1220	ザクト剪定鋏ZS-185	185	4,500	4500
1221	ザクト剪定鋏ZS-210	210	4,700	4700
1230	替刃ZS-185K		3,500	3500
1231	替刃ZS-210K		3,700	3700

## 三陽金属 P-15

発注品番	商品名	外径mm×刃数P	標準価格	No.
1271	KP-1800	180	3,600	3600
1272	KP-2100	210	3,800	3800
1273	KP-2400	240	4,000	4000
1274	KP-2700	270	4,200	4200
1275	KP-3000	300	4,500	4500
1321	替刃 KP-1800K	180	2,200	2200
1322	替刃 KP-2100K	210	2,300	2300
1323	替刃 KP-2400K	240	2,400	2400
1324	替刃 KP-2700K	270	2,500	2500
1325	替刃 KP-3000K	300	2,600	2600
1262	UP-2100	210	3,800	3800
1263	UP-2400	240	4,000	4000
1264	UP-2700	270	4,200	4200
1265	UP-3000	300	4,500	4500
1312	替刃 UP-2100K	210	2,300	2300
1313	替刃 UP-2400K	240	2,400	2400
1314	替刃 UP-2700K	270	2,500	2500
1315	替刃 UP-3000K	300	2,600	2600

## 三陽金属 P-16

発注品番	商品名	外径mm×刃数P	標準価格	No.
1252	UK-2100	210	3,800	3800
1253	UK-2400	240	4,000	4000
1254	UK-2700	270	4,200	4200
1255	UK-3000	300	4,500	4500
1302	替刃 UK-2100K	210	2,300	2300
1303	替刃 UK-2400K	240	2,400	2400
1304	替刃 UK-2700K	270	2,500	2500
1305	替刃 UK-3000K	300	2,600	2600
1280	TP-2700	270	4,200	4200
1330	替刃 TP-2700K	270	2,500	2500
1281	長柄剪定鋏NKP-3000	300	5,000	5000
1325	替刃 KP-3000K	300	2,600	2600
1283	長柄剪定鋏NKP-3400	340	5,200	5200

希望小売価格は税別価格です。



### 作業性を向上させる ピストル形状グリップ ピストル剪定・芽切

- 1** ピストル形状グリップ  
手首をひらき自然な握りを維持できるため、連続作業でも疲れにくい形状になっています。
- 2** 刃先角90°回転  
枝に合わせた刃先角度で切ることによって、作業を楽にこなすことができます。
- 3** 切断部2段階調整ストッパー  
ハンドルストッパーの位置によって、刃の開きを2段階に調整できます。



### 素早く切れる 切断革命

●標準用ケース 品番: N-237 (JAN 4964590 230079)	●N-155 No.004820 ピストル剪定 400 全長 400mm 刃長 53mm 重量 約230g (JAN 4964590 160055)	●N-156 No.004380 ピストル芽切 270 全長 270mm 刃長 37mm 重量 約270g (JAN 4964590 160052)	●N-157 No.004820 ピストル芽切 420 全長 420mm 刃長 57mm 重量 約270g (JAN 4964590 160078)
--	--	--	--

## プロ200 軽量 本職仕様 持ち出しに便利な収納ケース 滑り止めのハンドル プロが求める機能性。

### 植木・果樹剪定用 プロ200剪定鋏



JAN	品番	品名	全長	刃長
2000027	N-202	プロ200 剪定鋏 185	185mm	145mm
2000034	N-203	プロ200 剪定鋏 200	200mm	155mm
2000126	N-205	プロ200 剪定鋏 185(標準)	185mm	145mm
2000131	N-203	プロ200 剪定鋏 200(標準)	200mm	155mm
2000311	N-203	プロ200 剪定鋏 200(標準) 200mm	240mm	155mm
2000041	N-204	プロ200 剪定鋏 200(標準) 200mm	200mm	155mm
2000048	N-234	プロ200 剪定鋏 200(標準) 200mm	240mm	155mm

### 植木・果樹剪定用 プロ200芽切鋏



JAN	品番	品名	全長	刃長
2000028	N-205	プロ200 芽切鋏 200	200mm	145mm
2000011	N-205	プロ200 芽切鋏 200(標準)	200mm	145mm
2000055	N-235	プロ200 芽切鋏 200(標準)	230mm	171mm

### 植木・果樹剪定用 プロ200葉刈鋏

JAN	品番	品名	全長	刃長
2000029	N-201	プロ200 葉刈鋏 475mm	475mm	250mm
2000028	N-208	プロ200 葉刈鋏 475mm	300mm	270mm
2000084	N-236	プロ200 葉刈鋏 475mm(1.4倍)	340mm	310mm

### 無段階伸縮式・方眼タイプ のびのび枝切り

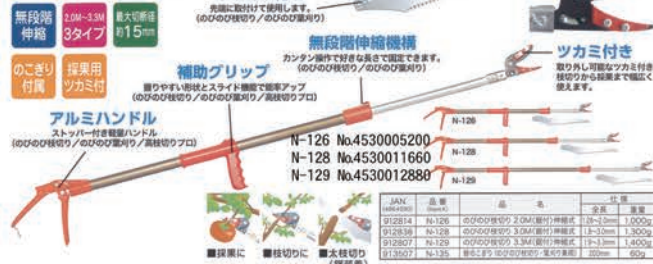

JAN	品番	品名	全長	刃長
012814	N-126	のびのび枝切り 2.0M(標準) 方眼タイプ	1.8-2.0m	1,000mm
012838	N-128	のびのび枝切り 3.0M(標準) 方眼タイプ	1.8-3.0m	1,300mm
012807	N-129	のびのび枝切り 3.0M(標準) 方眼タイプ	1.8-3.0m	1,400mm
013007	N-135	のびのび枝切り 2.0M(標準) 方眼タイプ	20mm	60mm

### 無段階伸縮式・葉刈りタイプ のびのび葉刈り



JAN	品番	品名	全長	刃長
013804	N-138	のびのび葉刈り 3.0M(標準) 方眼タイプ	1.8-3.0m	1,300mm
013507	N-135	のびのび葉刈り 2.0M(標準) 方眼タイプ	20mm	60mm

### 果樹剪定専用・軽量タイプ 高枝切プロ



JAN	品番	品名	全長	刃長
040012	N-106	高枝切プロ 1.5M(標準) 軽量タイプ	1.5m	770mm
040029	N-107	高枝切プロ 2.0M(標準) 軽量タイプ	2.0m	820mm

### 固定式・剪定専用強力タイプ ロング剪定鋏

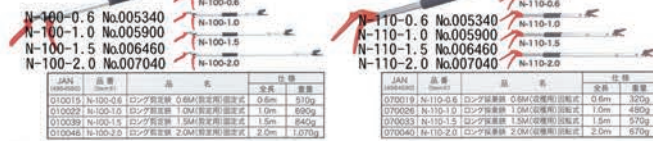

JAN	品番	品名	全長	刃長
010010	N-100-0.6	ロング剪定鋏 0.6M(標準) 固定式	全長	535mm
010011	N-100-1.0	ロング剪定鋏 1.0M(標準) 固定式	全長	690mm
010012	N-100-1.5	ロング剪定鋏 1.5M(標準) 固定式	全長	840mm
010048	N-100-2.0	ロング剪定鋏 2.0M(標準) 固定式	全長	1,070mm

### 果樹剪定専用・360度回転式 ロング採果鋏

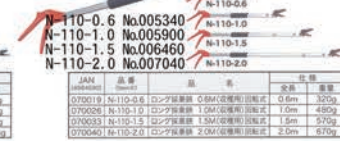

JAN	品番	品名	全長	刃長
070010	N-110-0.6	ロング採果鋏 0.6M(標準) 360度回転式	全長	535mm
070011	N-110-1.0	ロング採果鋏 1.0M(標準) 360度回転式	全長	690mm
070012	N-110-1.5	ロング採果鋏 1.5M(標準) 360度回転式	全長	840mm
070040	N-110-2.0	ロング採果鋏 2.0M(標準) 360度回転式	全長	1,070mm

### テコ式太枝切り・強力タイプ 太丸

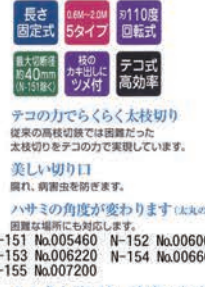

長さ	刃長	回転式
固定式	0.6M-2.0M	約110度
最大刃長	約40mm	テコ式
刃の	かき出し	高効率
	ツメ付	

### テコ式太枝切り・伸縮タイプ 太丸伸縮



JAN	品番	品名	全長	刃長
150018	N-151	太丸伸縮 1.0M(標準) 伸縮タイプ	0.6m	250mm
150025	N-152	太丸伸縮 1.5M(標準) 伸縮タイプ	0.6m	1,200mm
150032	N-153	太丸伸縮 2.0M(標準) 伸縮タイプ	1.0m	1,100mm
150049	N-154	太丸伸縮 2.5M(標準) 伸縮タイプ	1.5m	1,300mm
150056	N-155	太丸伸縮 3.0M(標準) 伸縮タイプ	2.0m	1,500mm
150063	N-160	太丸伸縮 3.0M(標準) 伸縮タイプ	1.8-3.0m	1,720mm

### テコ式太枝切り・強力タイプ 太丸



JAN	品番	品名	全長	刃長
150018	N-151	太丸伸縮 1.0M(標準) 伸縮タイプ	0.6m	250mm
150025	N-152	太丸伸縮 1.5M(標準) 伸縮タイプ	0.6m	1,200mm
150032	N-153	太丸伸縮 2.0M(標準) 伸縮タイプ	1.0m	1,100mm
150049	N-154	太丸伸縮 2.5M(標準) 伸縮タイプ	1.5m	1,300mm
150056	N-155	太丸伸縮 3.0M(標準) 伸縮タイプ	2.0m	1,500mm
150063	N-160	太丸伸縮 3.0M(標準) 伸縮タイプ	1.8-3.0m	1,720mm

### テコ式太枝切り・伸縮タイプ 太丸伸縮



JAN	品番	品名	全長	刃長
2000008	N-700	木助 植木鋏(標準) 2.5mm	210mm	200mm
2000015	N-701	木助 植木鋏(標準) 3.0mm	240mm	230mm
2000022	N-702	木助 植木鋏(標準) 4.0mm	260mm	250mm
2000039	N-703	木助 植木鋏(標準) 5.0mm	290mm	280mm
2000056	N-705	木助 植木鋏(標準) 6.0mm	300mm	290mm
2000063	N-706	木助 植木鋏(標準) 7.0mm	230mm	230mm
2000070	N-707	木助 植木鋏(標準) 8.0mm	350mm	320mm
2000087	N-708	木助 植木鋏(標準) 9.0mm	350mm	320mm
2000094	N-709	木助 植木鋏(標準) 10.0mm	350mm	320mm

### テコ式太枝切り・強力タイプ 太丸



JAN	品番	品名	全長	刃長
2000008	N-700	木助 植木鋏(標準) 2.5mm	210mm	200mm
2000015	N-701	木助 植木鋏(標準) 3.0mm	240mm	230mm
2000022	N-702	木助 植木鋏(標準) 4.0mm	260mm	250mm
2000039	N-703	木助 植木鋏(標準) 5.0mm	290mm	280mm
2000056	N-705	木助 植木鋏(標準) 6.0mm	300mm	290mm
2000063	N-706	木助 植木鋏(標準) 7.0mm	230mm	230mm
2000070	N-707	木助 植木鋏(標準) 8.0mm	350mm	320mm
2000087	N-708	木助 植木鋏(標準) 9.0mm	350mm	320mm
2000094	N-709	木助 植木鋏(標準) 10.0mm	350mm	320mm

### テコ式太枝切り・伸縮タイプ 太丸伸縮



JAN	品番	品名	全長	刃長
2000008	N-700	木助 植木鋏(標準) 2.5mm	210mm	200mm
2000015	N-701	木助 植木鋏(標準) 3.0mm	240mm	230mm
2000022	N-702	木助 植木鋏(標準) 4.0mm	260mm	250mm
2000039	N-703	木助 植木鋏(標準) 5.0mm	290mm	280mm
2000056	N-705	木助 植木鋏(標準) 6.0mm	300mm	290mm
2000063	N-706	木助 植木鋏(標準) 7.0mm	230mm	230mm
2000070	N-707	木助 植木鋏(標準) 8.0mm	350mm	320mm
2000087	N-708	木助 植木鋏(標準) 9.0mm	350mm	320mm
2000094	N-709	木助 植木鋏(標準) 10.0mm	350mm	320mm

刈刃製品

### 木助 オール鍛造品 本職仕様 持ち出しに便利な収納ケース



### 木助 オール鍛造品 本職仕様 持ち出しに便利な収納ケース



### 木助 オール鍛造品 本職仕様 持ち出しに便利な収納ケース

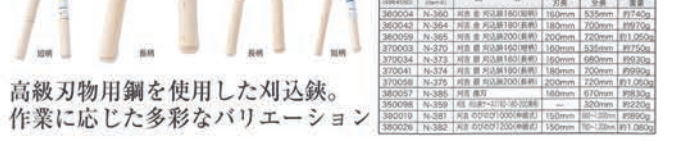

高級刃物用鋼を使用した刈込鋏。作業に応じた多彩なバリエーション

園芸用刃物

何度でも研げ切れ味が持続する手打鍛造品  
やわらかい草用

金星 薄鎌 195mm丸

100007

標準小売価格 ¥3,080 (消費税別)  
5950003380  
●全長: 420mm ●刃渡: 175mm  
●入数: 20

金星 薄鎌 180mm丸

100006

標準小売価格 ¥2,750 (消費税別)  
5950003090  
●全長: 380mm ●刃渡: 160mm  
●入数: 20



安来銅青紙2号使用。何度でも研げ、  
切れ味が持続する  
かたい草用

金星 鍛錬中厚鎌 (片刃) 195mm

110403

標準小売価格 オープン  
5950003575  
●全長: 460mm ●刃渡: 175mm  
●入数: 20

金星 鍛錬中厚鎌 (片刃) 180mm

110404

標準小売価格 オープン  
5950003440  
●全長: 420mm ●刃渡: 160mm  
●入数: 20



ダブルの刃付けで  
滑らかな切れ味  
種刈り・野菜収穫・草刈り用

金星 草刈鋸鎌  
(ダブル刃) 330mm柄

140601

標準小売価格 オープン  
5950001750  
●全長: 475mm ●刃渡: 155mm  
●入数: 20

金星 特撰刃付鋸鎌 (ダブル刃)

140414

標準小売価格 ¥1,150 (消費税別)  
5950001080  
●全長: 320mm ●刃渡: 155mm  
●入数: 20



地面に這った雑草に最適

金星大分カナ (大)

265081

標準小売価格 ¥1,600 (消費税別)  
5950001560  
●全長: 285mm ●刃渡: 120mm  
●入数: 10

金星大分カナ (小)

265082

標準小売価格 ¥1,300 (消費税別)  
5950001150  
●全長: 270mm ●刃渡: 110mm  
●入数: 12



ほうれん草等の葉菜の収穫用に

金星 菜園用鎌2号  
(ほうれん草用)

140472

標準小売価格 ¥810 (消費税別)  
5950000900  
●全長: 280mm ●刃渡: 105mm  
●入数: 20



葉菜・根菜等の野菜の収穫に

金星 鍛造黒打菜切包丁  
(両刃) 165mm白鋼

140513

標準小売価格 オープン  
5950002750  
●全長: 310mm ●刃渡: 165mm  
●入数: 10

金星 菜切包丁 (鋼付) 135mm

140527

標準小売価格 オープン  
5950002190  
●全長: 275mm ●刃渡: 135mm  
●入数: 20



農耕機の土落とし、巻き付いた草取りや  
採集、除草作業にも



パイプ柄 土落とし

1592

標準小売価格 ¥1,500 (消費税別)  
5950001790  
●全長: 680mm ●刃渡: 80mm  
●入数: 10



農機具の土落とし作業に。軽量で頑丈。



農機具用アルミ柄土落とし (直刃)

695055

標準小売価格 オープン  
5950002080  
●全長: 800mm ●刃渡: 60mm  
●入数: 30

農機具用アルミ柄土落とし (曲刃)

695056

標準小売価格 オープン  
5950002200  
●全長: 800mm ●刃渡: 60mm  
●入数: 30



刃部が薄く小型で  
少ない力で剪定できる。  
生花にも最適。

最大切断目安  
15mm

兼次ミニ剪定鋏

2239

標準小売価格 ¥3,660 (消費税別)  
5950004130  
●全長: 165mm  
●刃渡: 38mm  
●入数: 5



伸縮自在の楕円パイプだから  
細身でも丈夫な強度、複式焼入  
(全身焼入+刃先焼入)で切れ味が持続。

最大切断目安  
最縮時12mm  
最伸時6mm

新型アルミ柄伸縮刈込鋏 (大)

2021

標準小売価格 ¥4,800 (消費税別)  
5950005100  
●全長: 700~1000mm  
●刃渡: 170mm  
●入数: 10



伸縮自在

エッジ式補護切断効果により  
1/2の力で太い枝も切断。  
枝が滑りにくく 太枝も楽々切断。

最大切断目安  
35mm

新型アルミ柄 エッジ付太枝切鋏

2043

標準小売価格 ¥3,700 (消費税別)  
5950003800  
●全長: 740mm  
●刃渡: 80mm  
●入数: 6



希望小売価格は税別価格です。

刈  
刃  
製  
品

刈払機用安定板のスタンダード

地面を滑らせ楽々草刈り!

刈刃製品

高刈り専用安定板

**Zizlizer** ジズライザー No.4180001160

ZAT-H20A  
PAT.NO.4550755



**抜群の地ズリ作業の安定感**

スタンダード安定板で抜群の使い心地

高性能樹脂製安定板を普及させた先駆けモデルでジズライザーシリーズの定番モデルです。

本体サイズ：直径φ100mm×高さ20mm



**Zizlizer Pro** ジズライザープロ No.4180001160

ZAT-H18A  
PAT.NO.4550755



**安定感と耐久性の融合**

ミドルサイズで安定板と機動力で臨機応変

平地や畦はもとより小型なので山林等の入りくんだ場所にも対応し快適に操作できます。

本体サイズ：直径φ80mm×高さ18mm



**FIT 60** フィット60 No.4180001160

ZAT-H20A60  
PAT.NO.4550755



**コンパクトで抜群の耐久性**

従来の押え金具と同等サイズで代替品に最適

従来の金属製純正品を超えた高性能小型安定板。ほとんどの刈払機にジャストフィットするので代替品として最適。

本体サイズ：直径φ60mm×高さ20mm



**HIGH 50** ハイ50 No.4180003560

ZAT-H50AA  
PAT.NO.4550755



**とにかく草刈作業をラクに  
安全に害虫抑制したい**

害虫抑制・安心操作・作業効率向上・巻付き防止

高刈り専用安定板で草のやわらかい上部を刈るので滑るように往復刈りが可能で害虫抑制にも繋がります。

本体サイズ：直径φ150mm×高さ50mm

新発売



用途どよどよこの刈り方  
併用して使える  
安定板+ナイロンコードを  
ハイブリッド機構

**ZizlizerAIR** ジズライザーエアー No.4180002410 ZAT-H24B  
PAT.NO.4669488 / PAT.NO.4550755

直径 **100mm**  
24mm  
厚み



**安定板とナイロンコードどちらも使いたい**

刈刃安定板としてコードを差込めばキワ刈りも便利

刈刃用安定板



ナイロンカッター



刈刃用安定板 +  
ナイロンカッター



本体サイズ：直径φ100mm × 高さ24mm

取付け両機種対応 摩耗ゲージ付 ストップ付コード対応





**ZizlizerProair** ジズライザープロエアー No.4180002580 ZAT-H24C  
PAT.NO.4669488 / PAT.NO.4550755

直径 **80mm**  
24mm  
厚み



**安定板の機動力と多様な使用コード**

ハイブリッドの進化形で機動力アップ

刈刃用安定板



ナイロンカッター



刈刃用安定板 +  
ナイロンカッター



本体サイズ：直径φ80mm × 高さ24mm

取付け両機種対応 摩耗ゲージ付 ストップ付コード対応 フリーコード対応







**AIR DRIVE 240** エアードライブ240 No.4180005740 ZAT-H35B240D  
PAT.NO.4669488 / PAT.NO.4550755/PAT.P

直径 **240mm**  
35mm  
厚み



**エコミーホール**

短くなったストッパー付  
ナイロンコードを差し込  
んでセット完了!

**ナイロンカッターとして最高の切れ味**

**切れ味抜群・飛散抑制・エコミー機能**

円盤を装備する事でコード全体に負荷がかからず省エネ  
運転で効率良く草刈りが可能です。また円盤部分で草・  
小石・土等の飛散を抑制する機能も備えています。

本体サイズ：直径φ240mm × 高さ35mm

取付け両機種対応 摩耗ゲージ付 ストップ付コード対応 フリーコード対応







**AIR DRIVE 180** エアードライブ180 No.4180003560 ZAT-H35B180D  
PAT.NO.4669488 / PAT.NO.4550755/PAT.P

直径 **180mm**  
35mm  
厚み



**切れ味良く機動力あるナイロンカッター**

**軽量刈払機にも最適な切れ味ナイロンカッター**

エアードライブ240に比べ小型・軽量・シンプル構造  
です。円盤効果で切れ味が良く小回りも効くので狭い  
場所でも安全に草刈り作業ができます。

本体サイズ：直径φ180mm × 高さ35mm

取付け両機種対応 摩耗ゲージ付 ストップ付コード対応





新発売

刈  
刃  
製  
品



選べるストッパー付ナイロンコード

携帯に便利なケース付

純正  
ナイロンコード

## ナイロンコードバリエーション

対応機種 | ・エアードライブ240 ・ジズライザーエア  
・エアードライブ180 ・ジズライザープロエア

### 丸形ナイロンコード(カシメ式)

カット済みで差込むだけの簡単取り付け!

No.4180001300



**切味** 重視  
ZCT-A24L20

φ2.4×200mm 50本入

直径が細く切れ味が良く、草が多い場所などの作業に適しています。

**耐久性** 重視  
ZCT-A28L20

φ2.8×200mm 30本入

直径が太く長持ちし、コンクリートや樹木のキワ刈りなど、摩耗が激しい条件下での作業に適しています。



No.4180001160

### 四角形・三角形ツイストナイロンコード(カシメ式)

カット済みで差込むだけの簡単取り付け!

No.4180001160



**超切味** 重視  
ZCT-K22L20

□2.2×200mm 30本入

ツイスト状に捻ってある角形コードで切れ味が抜群、小型エンジンでも効率良く作業できます。特に草の多い場所などでの作業に適しています。

**極切味** 重視  
ZCT-S30L20

△3.0×200mm 20本入

三角コードは、角形コードに比べ更に切れ味がアップ! 小型エンジンでも効率良く作業できます。特に草の多い場所などでの作業に適しています。

三角形

No.4180001160



### 四角形ツイストナイロンコード(溶着式)

カット済みで差込むだけの簡単取り付け!

新発売

No.4180001160



**切味+耐久性** 重視  
ZCT-T30L20

□3.0×200mm 30本入

切味と耐久性を両立させた溶着式のナイロンコードで、小型エンジンでも効率良く作業できます。分別が不要で廃棄が簡単です。



### 四角形ツイストナイロンフリーコード

自由な長さにカットして使える!

ZCT-K22L30M

No.4180002360

□2.2×30m フリーコード

自由な長さにカットして取り付けができる、経済的なツイストナイロンフリーコードです。



・エアードライブ240  
・プロエア専用のフリーコードです。

## 卓越した基本性能がシリーズの土台 ジズライザーシリーズ

従来品に比べ 摩擦抵抗



刈払機用安定板 / 刈払機用ナイロンカッター

重要保安部品として厳しい  
欧州基準をクリアしている  
国内生産製品です。

基本性能に+αの工夫をしたシリーズが

用途に合わせて活躍します!

8種類のラインナップ

ジズライザーシリーズ機種一覧と使用場所				農地・草地	山林	キワ刈り	石の多い場所	芝生
刈刃専用 Z/B	P2	ジズライザー	直径100mm × 厚み20mm	★★★	★	—	★	★★★
	P2	ジズライザープロ	直径80mm × 厚み18mm	★★★	★★★	—	—	★★★
	P2	フィット60	直径60mm × 厚み20mm	★★★	★★★	—	—	★
刈刃+ ナイロンコード Z/B	P3	ジズライザーエア	直径100mm × 厚み24mm	★	—	★★★★	★★★★	★★★★
	P3	ジズライザープロエア	直径80mm × 厚み24mm	★★★	★	★★★★	★★★★	★★★★
ナイロンコード 専用 Z/B	P3	エアードライブ240	直径240mm × 厚み35mm	★★★	—	★★★★	★★★★	★★★★
	P3	NEW エアードライブ180	直径180mm × 厚み35mm	★★★	—	★★★★	★★★★	★★★★
高刈り用ジズライザー安定板				畦畔地	果樹園	石の多い場所	道路脇	
刈刃専用 Z/B	P2	NEW HIGH50 ハイ50	直径150mm × 厚み50mm	★★★	★★★	★★★	★★★	★★★

# レディパルスチャージャー

型式 **RPC-12**  
CHARGE / MAINTENANCE SYSTEM

パルステクノロジー

最先端コントロール充電

容量モニタリング機能

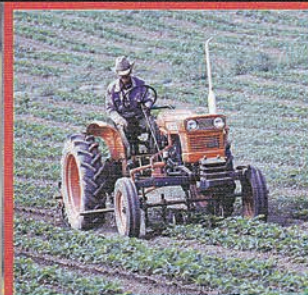

《一般道における車両トラブル原因》

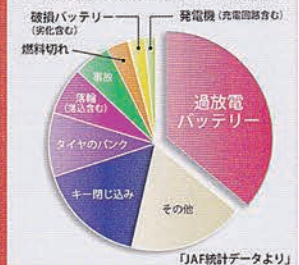

各種 12V バッテリー対応

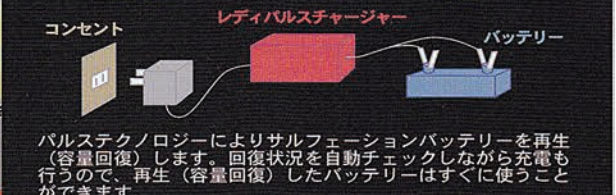

「レディパルスチャージャー」とは ① 特許パルス充電によりバッテリーを再生!! ② チェック機能により最適な充電を常時自動選択!!

「レディパルスチャージャー」はAC100V電源を使用する全自動バッテリー再生機です。本製品はパルステクノロジーにより、各種12Vバッテリーの機能を回復させながら充電します。さらに充電容量をLEDランプにより表示しますので、バッテリーの状態を簡単に判別することができます。

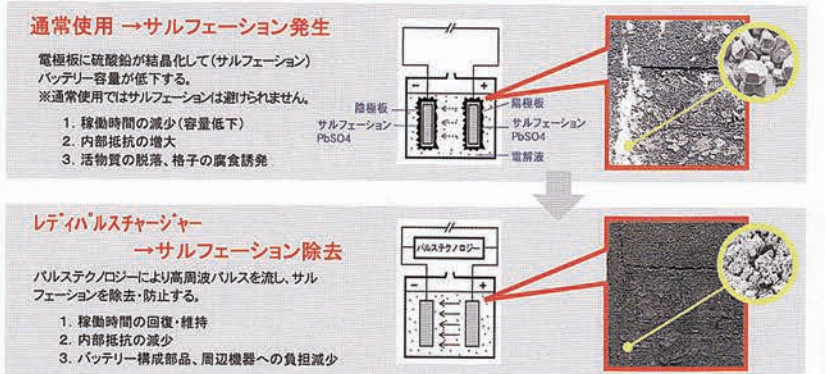

最先端コントロール充電 パルステクノロジー&最適充電モード自動選択のため、安全性も充電効率も高い

- 《5段階充電》
- ステージ1 テスト・初期充電
  - ステージ2 パルス充電: 0.5 ~ 2.5A (普通充電 5A 相当)
  - ステージ3 終了充電
  - ステージ4 最適フロート充電 (過充電の心配はありません)
  - ステージ5 パルス電流にてサルフェーションの結晶化防止

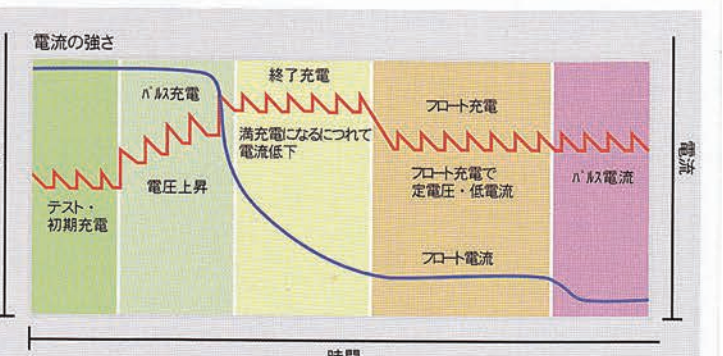

規格・仕様

**型式 RPC-12 No.4620041400**

商品名: レディパルスチャージャー	型式: RPC-12	出力: 14.8V、2.5A	パルス出力: 22,000 ~ 28,000Hz
本体寸法: 200×85×55 (mm)	総重量: 795g	電源コード長: 180 (cm)	出力コード長: 180 (cm) クランプコード長: 60 (cm)

レディパルスチャージャーは開放型、密閉型、ジェルタイプ全ての12V鉛蓄電池に対応します。対応バッテリー容量1Ah~240Ah

農機具部品



自走式あぜ草刈機用ブレード

## フリーXモア

PAT.P 諸刃 精密鍛造

石に当たると逃げる設計で  
石が飛びにくい!  
草がからまず高効率!

### 二段刃

2枚の刃で刈草を細かく粉砕。  
刈り跡がキレイ!!



取付位置

品番	種類	適応ブレードサイズ	適応機種	価格
98033	300	310mm×2セット	オーレック WM60・604・606E・616・624・626・636, その他 共立, ISEKIアグリ等	¥10,710
98034	350	355mm×2セット	オーレック WM706・716TL・726TL・736, WMC726, その他 共立, ISEKIアグリ等	¥10,920
98035	350T	355mm×3セット	オーレック WM1107TL・1207TL・WMC1307	¥16,280
98045	300K	310mm×2セット	クボタGC601・602・603, 丸山 MGC601, ゼノアZGC601	¥10,710
98046	400K	310mm×1セット 410mm×1セット (替刃355mm用使用)	クボタGC701・701D・702・702D・703, 丸山 MGC701, ゼノアZGC701	¥11,860

### 【フリーモア用替刃】

品番	種類(セット内容)	刃ブレードサイズ	価格
98037	300 替刃 (替刃4枚入ナイロンナット4個付)	310mm用4枚	¥2,790
98038	350 替刃 (替刃4枚入ナイロンナット4個付)	355mm用4枚	¥2,910
98048	400K 替刃 (替刃4枚入ナイロンナット4個付)	310mm用2枚 355mm用2枚	¥2,840
98079	幅広 300 替刃 (替刃4枚入ナイロンナット4個付)	幅広 310mm用4枚	¥3,210
98080	幅広 350 替刃 (替刃4枚入ナイロンナット4個付)	幅広 355mm用4枚	¥3,360
98081	幅広 400K 替刃 (替刃4枚入ナイロンナット4個付)	幅広 310mm用2枚 幅広 355mm用2枚	¥3,270
98039	替ネジ	ボルト2本組セット	¥950

## スーパーXモア

PAT.P 諸刃 精密鍛造

雑草・あぜ草を細かく  
切断するので、刈り跡がキレイ!!

### 先端V鍛造

先が広いV鍛造により、  
切れ味と耐久性がさらにUP!



ここが違う!

### 二段刃

上刃で粉砕するので、  
刈った草が巻き付きにくく、長い草でも楽  
に作業できます。  
下刃で低く刈る。

品番	種類	ブレードサイズ	適応機種	価格
98001	300	310mm×2枚	オーレック WM60・604・606E・616・624・626・636, その他 共立, ISEKIアグリ等	¥6,830
98002	350	355mm×2枚	オーレック WM706・716TL・726TL・736, WMC726, その他 共立, ISEKIアグリ等	¥7,140
98003	350T	355mm×3枚	オーレック WM1107TL・1207TL・WMC1307	¥10,400
98004	300K	310mm×2枚	クボタGC601・602・603, 丸山 MGC601, ゼノアZGC601	¥6,830
98005	400K	310mm×1枚 410mm×1枚	クボタGC701・701D・702・702D・703, 丸山 MGC701, ゼノアZGC701	¥7,560
98014	400H	300mm×1枚 400mm×1枚	ホンダJA860	¥7,560
98015	350KY	310mm×1枚 355mm×1枚	共立AZ656	¥7,000

## 最強モア

PAT.P 諸刃 精密鍛造

L型設計で2倍長持ち!  
諸刃仕様



L型で強度アップ  
L型立上刃で草を逃さず切断

この分厚い刃で  
使用部分が多い!

従来品と全長は同じ

品番	種類	ブレードサイズ	適応機種	価格
98021	300	310mm×2枚	オーレック WM60・604・606E・616・624・626・636, その他 共立, ISEKIアグリ等	¥3,480
98020	350	355mm×2枚	オーレック WM706・716TL・726TL・736, WMC726, その他 共立, ISEKIアグリ等	¥3,840
98022	350T	355mm×3枚	オーレック WM1107TL・1207TL・WMC1307	¥5,760
98023	300K	310mm×2枚	クボタGC601・602・603, 丸山MGC601, ゼノアZGC601	¥3,480
98024	400K	310・410mm×各1枚	クボタGC701・701D・702・702D・703, 丸山MGC701, ゼノアZGC701	¥3,840

## スーパーモア

PAT.P 諸刃 精密鍛造

先端Vカット!切れ味抜群!!



品番	種類	ブレードサイズ	適応機種	価格
98006	300	310mm×2枚	オーレック WM60・604・606E・616・624・626・636, その他 共立, ISEKIアグリ等	¥2,850
98007	350	355mm×2枚	オーレック WM706・716TL・726TL・736, WMC726, その他 共立, ISEKIアグリ等	¥3,210
98066	350T	355mm×3枚	オーレック WM1107TL・1207TL・WMC1307	¥4,830
98067	300K	310mm×2枚	クボタGC601・602・603, 丸山MGC601, ゼノアZGC601	¥2,850
98068	400K	310・410mm×各1枚	クボタGC701・701D・702・702D・703, 丸山MGC701, ゼノアZGC701	¥3,210

## ブレード取付ボルト

品番	品名	適応機種	価格
98036	ウィングモア用 取付ボルト 2本組	オーレック WM60・604・606E・616・624・626・636・706・716TL・726TL・736・1107TL・1207TL, WMC726・1307, その他 共立, ISEKIアグリ等	¥315
98078	カルステージ用 取付ボルト 2本組	クボタGC601・602・603・701・701D・702・702D・703, 丸山MGC601・701, ゼノアZGC601・701	¥345

上記価格は税別です。

# 特殊鋼 諸刃

高靱性・耐摩耗性に優れた鋼を採用  
片刃ではない両刃なので草の抜けが良い、先端が丸くなりにくい、長切れ仕様

法面草刈機用ブレード

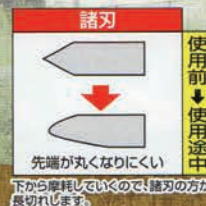

## ニューフリースパイダー

PAT.P 諸刃 精密鍛造  
幅広タイプ NEW

2段交互刃で切れ味さらにUP!  
幅広替刃で耐久性向上



品番	種類(セット内容)	適応ブレードサイズ	価格
98091	本体(袋ナット2セット、カニ目スリナ1本付)	2段ブレード 255mm用×2セット	¥11,860
98092	替スペーサー(4個)	ニューフリースパイダー専用	¥340

適応機種種 オアレックSP50・550・650・850、共立AZ/ISEKIアグリSP550・650・850

## フリースパイダー

PAT.P 諸刃 精密鍛造

斜面・あぜ草を細かく切断!  
フリニ刃だから、草がからまず、作業性がUP!



2段刃 2枚の刃で刈草を細かく粉碎。刈り跡がキレイ!!

品番	種類(セット内容)	適応ブレードサイズ	価格
98025	本体(袋ナット2セット、カニ目スリナ1本付)	2段ブレード 255mm用×2セット	¥10,240

適応機種種 オアレックSP50・550・650・850、共立AZ/ISEKIアグリSP550・650・850

[ニューフリースパイダー・フリースパイダー用替刃・替ネジ・袋ナット]



品番	種類(セット内容)	適応ブレードサイズ	価格
98026	替刃(替刃4枚入、ナイロンナット4個付)	255mm用4枚	¥2,570
98082	幅広替刃(替刃4枚入、ナイロンナット4個付)	255mm用4枚	¥2,960

品番	種類(セット内容)	価格
98027	替ネジ(ボルト2本組セット)	¥950
98028	スパイダー用袋ナット(袋ナット、ワッシャー(2個組入))	¥260

## 最強スパイダー

PAT.P 精密鍛造

幅広鍛造で耐久性30%UP



品番	種類(セット内容)	価格
98016	本体 4枚入(袋ナット、ワッシャー(2個組)付)	¥4,410

全長	巾	厚さ	穴径
255mm	30mm	3.0mm	10mm

適応機種種 オアレックSP50・550・650・850、共立AZ/ISEKIアグリSP550・650・850

## スーパースパイダー

PAT.P

先端Vカットで切れ味重視



品番	種類(セット内容)	価格
98008	本体 4枚入(袋ナット、ワッシャー(2個組)付)	¥4,095

全長	巾	厚さ	穴径
255mm	30mm	2.5mm	10mm

適応機種種 オアレックSP50・550・650・850、共立AZ/ISEKIアグリSP550・650・850

## ブレード取付 袋ナット

品番	種類(セット内容)	適応機種種	価格
98028	スパイダー用袋ナット(袋ナット、ワッシャー(2個組入))	オアレックSP50・550・650・850、共立AZ/ISEKIアグリSP550・650・850	¥260

## SP300替刃

諸刃 精密鍛造

ボルトセット

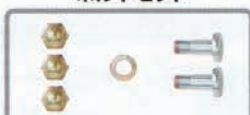

品番	種類(セット内容)	ブレードサイズ	適応機種種	価格
98017	SP300(ボルトセット付)	70mm×4枚(70×32×3.2mm 内径12mm)	オアレックSP300、共立AZ300 ISEKIアグリ SP300	¥4,740

## GC替刃シリーズ

諸刃 精密鍛造

GC300替刃ボルトセット

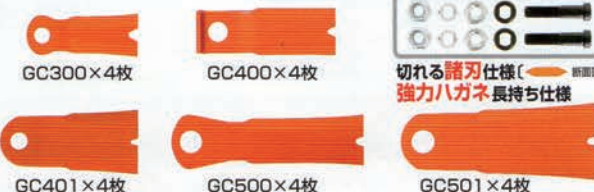

品番	種類(セット内容)	ブレードサイズ	適応機種種	価格
98029	GC300(ダブルナット付)	70mm×4枚(70×27×3.2mm 内径10mm)	クボタ GC-K300、ゼニアZGC-3000 丸山 MGC-S300、サイトー SGC-S301	¥5,040
98031	GC400	88mm×4枚(88×30×3.2mm 内径12mm)	クボタ GC-K400、ゼニア ZGC-400 丸山 MGC-S400、サイトー SGC-S400	¥4,740
98074	GC401	99mm×4枚(99×46×3.2mm 内径12mm)	クボタ GC-K401、ゼニアZGC-401 丸山 MGC-S401、サイトー SGC-S401	¥5,190
98032	GC500	124mm×4枚(124×35×3.2mm 内径14mm)	クボタ GC-K500、ゼニア ZGC-500 丸山 MGC-S500、サイトー SGC-S500	¥5,190
98075	GC501	124mm×4枚(124×48×3.2mm 内径14mm)	クボタ GC-K501、丸山 MGC-S501 サイトー SGC-S501	¥5,730

刈刃製品

上記価格は税別です。

乗用モア刃



最強乗用モア PAT.P 諸刃 精密鍛造

長切れの先端幅広諸刃



精密鍛造の特殊バネ鋼

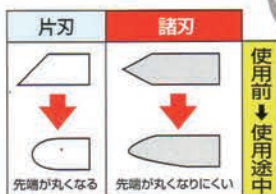

※下から摩擦していくので、諸刃の方が長切れします。



98065 カバー (大) M14



98064 ボルト (大) M14 (根角ボルト1本、ハードロックナット1組)

安全の段差ボルト埋め込み



ボルトの摩擦を抑える設計で安全性を確保

【専用カラー】



純正のカラーは、弊社専用カラーよりも1mm短いので、ご使用できません。弊社専用カラーをご使用ください。

98062 最強乗用モア (大)

品番	種類 (セット内容)	メーカー	適応機種	価格
98062	大 (刈刃2枚、カラー2個)	オーレック	RM85・85A・85B・85B1・85B2・86・86A・88・90V・95・95D・97・97A・97B・97AB・98・98A・98S・98D・98DF・98I, RMK160・161・1600	¥3,490
		共立	RM85A・85B・85B1・85B2・86・86A・88・90V・95・95DA・21-95D/K・97A・97A/B・98・98A/B・98D/B・98I/B, RMK160・161・1600・K/M98D	
		ISEKIアグリ	RM86A, ARM88-95D-97-97B-98-98S-98D-98DF-98I, RMK160-161-1600	
		アテックス 刈馬王	950HA-880HA-R-953S-963S-880S-903(H)	
98064	ボルト 大-M14 (根角ボルト1本、ハードロックナット1組)			¥740
98065	カバー 大-M14	最強乗用モア(大) 全機種対応		¥690
98059	小-A (刈刃2枚、カラー2種類各2個)	丸山	MGA163・183・210・211・212・213・220・223	¥3,200
		筑水キャニコム	CM181・182・211・212・220・221・222・223・1502・1801・2103・2104, CMX222	
98076	小-B (刈刃2枚、カラー2個)	オーレック	RM80-80J-80JD-81・81A-82-82B, JM80-800, RMJ800	¥3,200
		共立	RM80・80J・80JD・81・81A・82B・91A, RMJ800	
		ISEKIアグリ	ARM81・81A, RMJ800	
98077	小-C (刈刃2枚、カラー2個)	フジイ	MB101B・1018X1・1021・1021X1, MC915X	¥3,200
98060	ボルト 小-M12 (根角ボルト1本、ハードロックナット1組)	マメトラ	MPM850-950-950HK-1350-1350HK	¥720
98061	カバー 小-M12	最強乗用モア(小) 全機種対応		¥690

品番	種類 (セット内容)	価格
98083	大 (2個)	¥660
98084	小-A1 (2個)	¥660
98085	小-A2 (2個)	¥660
98086	小-B (2個)	¥660
98087	小-C (2個)	¥660

牧草モア刃 ※オープン価格です

牧草モア刃 77 No.98012 オープン

適応機種	オーレックBM 77
1台当り使用数	2枚

全長	巾	厚さ	穴径
100mm	36mm	4.5mm	13mm

牧草モア刃 91 No.98018 オープン

適応機種	オーレックBM 91
1台当り使用数	2枚

全長	巾	厚さ	穴径
112mm	44mm	4.5mm	15mm

上記価格は税別です。



フルーモア刃 果樹園・公園・グランド・緑地の草刈りに

二プロ

**精密鍛造**

98040 フレール刃 イチョウ

厚さ	穴径
3.2mm	25x14.5mm

■使用方法

シャックル ナイロンナット  
ボルト

■シャックル・ボルト・ナイロンナット



品番	品名	適応機種	価格
98040	フレール刃 イチョウ	FNC1200-1200F-1402-1402F-1400-1400F-1602-1602F-1600-1601-1601F-1602-1602F-1800-1800F-1802-1802F	¥1,370
98041	フレール刃 N	FN1200-1400-1600-1601-1601F-1601S-1601SF-1602-1602F-1602S-1602SF-1800-1800F-1802-1802F-2000-2001-2001F-2002-2002F	¥126
98042	シャックル		¥1,500
98043	ボルト		¥252
98044	ナイロンナット		¥126

**精密鍛造**

98041 フレール刃 N

全長	巾	厚さ	穴径
94mm	40mm	6.0mm	29x14mm

■使用方法

ナイロンナット  
ボルト



品番	品名	適応機種	価格
98053	フレール刃 KB	FM117・157・187	¥580
98054	フレール刃 KB ボルトセット	FM152	¥262

小橋工業

**精密鍛造**

98053 フレール刃 KB

全長	巾	厚さ	穴径
128mm	38mm	5.0mm	12.0mm

■使用方法

Uナット  
ボルト



品番	品名	適応機種	価格
98055	フレール刃 SS-Y		¥920
98063	フレール刃 SS ボルトセット	KM123・143・163	¥920
98057	フレール刃 SS パイプ (短)	KM183・203	¥106
98058	フレール刃 SS パイプ (長)		¥158

ササキコーポレーション

**精密鍛造**

98055 フレール刃 SS-Y

全長	巾	厚さ	穴径
137mm	33mm	5.0mm	18.0mm

■使用方法

ナイロンナット  
ボルト

ハンマーナイフモア刃 ※オープン価格です

ハンマーナイフ モア刃 No.98009

**精密鍛造**

適応機種: ハロネスHM  
72-R 80 800  
1台当り使用数: 42枚 72枚

全長	巾	厚さ	穴径
100mm	32mm	4.5mm	10mm

ハンマーナイフ モア刃 No.98010

**精密鍛造**

適応機種: ハロネスHM  
95 950  
1台当り使用数: 80枚

全長	巾	厚さ	穴径
125mm	32mm	4.5mm	10mm

ハンマーナイフ モア刃 No.98011

**精密鍛造**

適応機種: ハロネスHM  
100-110 1100 160 140-1420 1200-1550-1560 1700-1720  
90枚 96枚 110枚 120枚 140枚

適応機種: ゼノアZHM  
1510 11100 1710 1150-1500 1700  
72枚 80枚 96枚 120枚 140枚

全長	巾	厚さ	穴径
125mm	34mm	6mm	11mm

ハンマーナイフ モア刃 No.98013

**精密鍛造**

適応機種: オーレックHR  
550-531 650-530 650-532 652 801-802-2802 850  
32枚 38枚 46枚 52枚

適応機種: オーレックH ISEKアグリ  
75 90 ER-550 ER-660  
44枚 56枚 32枚 38枚

全長	巾	厚さ	穴径
105mm	28mm	4.5mm	10mm

NEW ハンマーナイフ モア刃 取付ボルト

品番	品名	適応ナイフ品番
98088	皿ばねナット・30mmボルトセット	98009, 98010
98089	皿ばねナット・42mmボルトセット	98011
98090	Uナット・35mmボルトセット	98013

98088 皿ばねナット・30mmボルトセット

98089 皿ばねナット・42mmボルトセット

98090 Uナット・35mmボルトセット  
上記価格は税別です。

刈  
刃  
製  
品

切れ味重視の最高級チップソー

■スーパーオールマイティー ■ゴク楽オールマイティー

何でもよく切れる万能タイプ



木工用チップソーの高精度研磨

よりらくに、より低燃費を追求



木工用チップソーの高精度研磨



- 両面溝付チップ強力完全埋込型
- 台金1mmで超軽量330g(サイズ255mm)

■雑木・竹・笹・雑草に

スーパーオールマイティー			
品番	様式	サイズ	価格
99010	箱	230×54p	¥6,600
99011	箱	255×60p	¥6,600
オールマイティー			
99014	箱	230×36p	¥5,600
99015	箱	255×40p	¥5,600
ゴク楽オールマイティー			
98940	箱	230×36p	¥5,280
98941	箱	255×40p	¥5,280

特殊型チップ形状チップソー

■怪傑 播磨王 **NEW**  
最高級特殊チップ採用!



- R形状でさらに切れ味UP!
- 段付きロー付けと最高級特殊チップにより耐久性UP!

■雑草・ツル草・笹・竹に

怪傑 播磨王			
品番	様式	サイズ	価格
99046	箱	230×36p	¥5,200
99047	箱	255×40p	¥5,200

■刀 KATANA (ナイフ型チップソー)

切れ味の  
耐久性が違う!!



- スクイ面ナイフ型研磨なので抜群の切れ味を発揮!
- 従来の刃に比べ先端が摩耗しにくいので切れ味ロング!

■雑草・あぜ草・笹に

刀 KATANA			
品番	様式	サイズ	価格
98124	BP	230×36p	¥4,400
98125	BP	255×40p	¥4,400
剣 TSURUGI			
98126	BP	230×36p	¥3,850
98127	BP	255×40p	¥3,850

■草原の嵐  
R型だから  
もっと切れる!



- 強力立体埋込と超高硬度チップなので耐久性抜群!
- 使用用途に応じ、サイズバリエーションが豊富!

■雑草・笹・竹に

草原の嵐			
品番	様式	サイズ	価格
99075	BP	200×30p	¥3,850
99071	箱/BP	230×36p	¥4,180
99072	箱/BP	255×40p	¥4,180
99073	BP	280×44p	¥4,620
99074	クリアケース	305×48p	¥6,600

※JIS規格品：品番99071、品番99072

■荒野の嵐  
最強!石に強い!



- 超高硬度チップなので耐久性抜群!
- チップの側面研磨を木工用に行っているため刃れ具合が抜群!
- 軽量タイプで作業が楽々!

■雑草・笹・竹に

荒野の嵐			
品番	様式	サイズ	価格
99067	箱/BP	230×36p	¥3,850
99068	箱/BP	255×40p	¥3,850

JIS 工業標準化法に基づくJISマーク表示制度において一般財団法人日本品質保証機構が規格適合したことを認証した商品

上記価格は税別です。

最高品質高精度チップソー

関連商品

チップソー、超硬類の研磨



刃研ぎグラインダー

品番	仕様	価格
90502	低速回転	¥9,570

電動工具の回転を  
無段階に  
コントロール

カーボンブラシ付  
電動工具専用  
サイリウス電子帰還制御



スピードコントローラー

型番	価格	型番	価格
PS-1000	¥18,720	PS-1200SR	¥32,040
PS-1200S	¥22,680	PS-2000SR	¥45,360
PS-2000S	¥36,000	PW-1500	¥11,700

カルリッタシリーズ

- 衝撃に強い、完全埋込み型!
- 深い埋め込みなので、チップが飛びにくい!
- チップの側面研磨を木工用に行っているため刃れ具合が抜群!
- 軽量タイプで作業がラクラク!

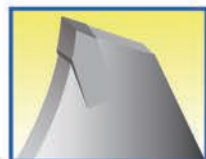

カルリッタが、さらにグレードアップ!  
クラス最高水準の硬く強い高硬度チップを採用

■ニューカルリッタ

高硬度特殊チップが  
長切れ実現!! 長寿命!!

■カルリッタ 山林用・下刈用

山林下刈仕様

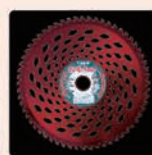
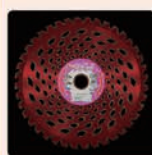

● 好評のカルリッタがチップの改良と  
表面処理でレベルアップ!

● ニューカルリッタと同じ高硬度特殊チップの  
クラス最高水準を使用

■雑草・笹・竹に

ニューカルリッタ			
品番	様式	サイズ	価格
98128	箱/BP	230×36p	¥3,850
98129	箱/BP	255×40p	¥3,850

■雑木・笹・竹・雑草に

カルリッタ 山林用・下刈用(両側刃)			
品番	様式	サイズ	価格
98136	箱	230×54p	¥4,620
98137	箱	255×60p	¥4,620

カルリッタ 山林用・下刈用(チドリ刃)			
品番	様式	サイズ	価格
98138	箱	255×60p	¥4,620

エプロン

防水加工で  
汚れがつきにくい



作業用エプロン		
品番	サイズ	価格
90501	フリーサイズ	¥1,830

メッシュタイプで  
快適作業



作業用エプロンメッシュ		
品番	サイズ	価格
90540	フリーサイズ	¥1,500

ワンタッチ  
ウェスト着脱!

丈夫で快適な  
メッシュ生地を使用!



メッシュ草刈用エプロン		
品番	サイズ	価格
90520	フリーサイズ	¥2,970

足用ガード



ピッタリ  
フィット!  
衝撃から  
ひざを守る

ひざガード 衝撃吸収タイプ		
品番	サイズ	価格
90536	フリーサイズ	¥1,980



ひざつき  
作業も  
らくらく!

ひざガード パッド付き			
品番	カラー	サイズ	価格
90554	グレー	フリーサイズ	¥1,650



飛散物から  
すねを守る

すねガード		
品番	サイズ	価格
90534	フリーサイズ	¥3,300

刈  
刃  
製  
品

上記価格は税別です。



品番	品名	明細	小売価格(税別)	No.
98033	フリーXモア 300 (本体円盤+310)	2セット	10,710	12620
98034	フリーXモア 350 (本体円盤+355)	2セット	10,920	12840
98035	フリーXモア 350T (本体円盤+355)	3セット	16,280	19160
98045	フリーXモア 300K (本体円盤+310)	2セット	10,710	12620
98046	フリーXモア 400K (本体円盤+310+410)	各1セット	11,860	13960
98037	フリーXモア 300 替刃 (310用)	4枚	2,790	3300
98038	フリーXモア 350 替刃 (355用)	4枚	2,910	3440
98048	フリーXモア 400K 替刃 (310用+355用)	各2枚	2,840	3340
98079	幅広フリーXモア 300 替刃 (310用)	4枚	3,210	3780
98080	幅広フリーXモア 350 替刃 (355用)	4枚	3,360	3960
98081	幅広フリーXモア 400K 替刃 (310用+355用)	各2枚	3,270	3860
98039	フリーXモア 替ネジ	※12本組付	950	1120
98001	スーパーXモア 300 (310)	2枚	6,830	8360
98002	スーパーXモア 350 (355)	2枚	7,140	8640
98003	スーパーXモア 350T (355)	3枚	10,400	12600
98004	スーパーXモア 300K (310)	2枚	6,830	8360
98005	スーパーXモア 400K (310用+410用)	各1枚	7,560	9280
98014	スーパーXモア 400H (300用+400用)	各1枚	7,560	9280
98015	スーパーXモア 350KY (310用+355用)	各1枚	7,000	8520
98021	最強モア 300 (310)	2枚	3,480	3420
98020	最強モア 350 (355)	2枚	3,840	3760
98022	最強モア 350T (355)	3枚	5,760	5640
98023	最強モア 300K (310)	2枚	3,480	3420
98024	最強モア 400K (310+410)	各1枚	3,840	3760
98006	スーパーモア 300 (310)	2枚	2,850	2940
98007	スーパーモア 350 (355)	2枚	3,210	3160
98066	スーパーモア 350T (355)	3枚	4,830	4760
98067	スーパーモア 300K (310)	2枚	2,850	2800
98068	スーパーモア 400K (310+410)	各1枚	3,210	3160
98036	ウイングモア用 取付ボルト		315	360
98078	カルステージ用 取付ボルト		345	360

品番	品名	明細	小売価格(税別)	No.
98091	ニューフリースパイダー(袋ナット2セット)2段交差プレート付	2枚	11,860	13960
98092	ニューフリースパイダー専用スヘーサー	4枚	340	400
98025	フリースパイダー 255mm*2枚 2段プレート	2枚	10,240	12040
98026	フリースパイダー替刃 255mm用	4枚	2,570	3180
98082	幅広 フリースパイダー替刃 255mm用	4枚	2,960	3480
98027	フリースパイダー替ネジ ホルト2本組		950	1220
98028	スパイダー用 袋ナット 2個組	2セット	260	352
98016	最強スパイダー (255)	4枚	4,410	4480
98008	スーパースパイダー (255)	4枚	4,095	4240
98017	SP300 替刃 (70*27)	4枚*1セット付	4,740	4660
98029	法面草刈GC300 替刃 (70*27)	4枚*1セット付	5,040	4940
98031	法面草刈GC400 替刃 (88*30)	4枚	4,740	4660
98074	法面草刈GC401 替刃 (99*46)	4枚	5,190	5100
98032	法面草刈GC500 替刃 (124*35)	4枚	5,190	5100
98075	法面草刈GC501 替刃 (124*48)	4枚	5,730	5620

品番	品名	明細	小売価格(税別)	No.
98062	最強乗用モア(大)(刈刃2枚カラー2個)		3,490	4100
98064	ボルト(大)M14 (根角ホルト1本+ナット2個)		740	880
98065	カバー(大)M14	1個	690	800
98059	最強乗用モア(小)A (刈刃2枚カラー2個)		3,200	3780
98076	最強乗用モア(小)B (刈刃2枚カラー2個)		3,200	3780
98077	最強乗用モア(小)C (刈刃2枚カラー2個)		3,200	3780
98060	ボルト(小)M12 (根角ホルト1本+ナット2個)		720	840
98061	カバー(小)M12		690	820
98012	牧草モア刃77 (100*36)	オーレック	オープン	540
98018	牧草モア刃91 (112*44)	オーレック	オープン	870

品番	品名	明細	小売価格(税別)	No.
98040	フレール刃イチョウ	1枚	1,370	1620
98041	フレール刃N (シャックルに2本付)	1枚	1,110	1320
98042	シャックル (U字金具)	1個	1,500	1760
98043	ボルト	1個	252	300
98044	ナイロンナット	1個	126	164
98053	フレール刃 KB	1枚	580	680
98054	フレール刃 KB ホルトセット	1組	262	320
98055	フレール刃 SS-Y	1枚	920	1080
98063	フレール刃 SS ホルトセット	1組	920	1080
98057	フレール刃 SS ハイ(短)	1個	106	142
98058	フレール刃 SS ハイ(長)	1個	158	212
98009	ハンマーナイフモア刃 (100*32)	1枚	オープン	500
98010	ハンマーナイフモア刃 (125*32)	1枚	オープン	560
98011	ハンマーナイフモア刃 (125*34)	1枚	オープン	580
98013	ハンマーナイフモア刃 (105*28)	1枚	オープン	540
98088	皿ばねナット・30mmボルトセット	1組	オープン	720
98089	皿ばねナット・42mmボルトセット	1組	オープン	720
98090	Uナット・35mmボルトセット	1組	オープン	720

品番	品名	明細	小売価格(税別)	No.
99010	スーパーオールマイティ 230×54p	1枚	6600	4880
99011	スーパーオールマイティ 255×60p	1枚	6600	4880
99014	オールマイティ 230×36p	1枚	5600	3880
99015	オールマイティ 255×40p	1枚	5600	3880
98940	ゴク楽オールマイティ 230*36P	1枚	5,280	3880
98941	ゴク楽オールマイティ 255*40P	1枚	5,280	3880
99046	怪傑播磨王 230*36P	1枚	5,200	3820
99047	怪傑播磨王 255*40P	1枚	5,200	3820
98124	ナイフ型チップソー 230*36P	1枚	4,400	2920
98125	刀-KATANA- 255*40P	1枚	4,400	2920
98126	ナイフ型チップソー 230*36P	1枚	3,850	2580
98127	剣-TSURUGI- 255*40P	1枚	3,850	2580
99075	草原の嵐 200×30p	1枚	3850	2580
99071	草原の嵐 230×36p	1枚	4180	2920
99072	草原の嵐 255×40p	1枚	4180	2920
99073	草原の嵐 280×44p	1枚	4620	3580
99074	草原の嵐 305×48p	1枚	6600	5180
99067	荒野の嵐 230×36p	1枚	3850	2580
99068	荒野の嵐 255×40p	1枚	3850	2580

品番	品名	明細	小売価格(税別)	No.
98128	ニューカル刈ツタ 230×36p	1枚	3850	2580
98129	ニューカル刈ツタ 255×40p	1枚	3850	2580
98136	カル刈ツタ山林用下刈(両側) 230	1枚	4620	3580
98137	カル刈ツタ山林用下刈(両側) 255	1枚	4620	3580
98138	カル刈ツタ山林用下刈(片側) 255	1枚	4620	3580
90502	刃研ぎグラインダー 低速回転	1台	9,570	7960
87300	スピードコントローラーPS-1000	1台	18,720	16680
87301	スピードコントローラーPS-1200S	1台	22,680	20240
87302	スピードコントローラーPS-2000S	1台	36,000	32000
87303	スピードコントローラーPS-1200SR	1台	32,040	28480
87304	スピードコントローラーPS-2000SR	1台	45,360	40480
87305	スピードコントローラーPW-1500	1台	11,700	10420
90501	作業用エプロン	1枚	1,830	1780
90540	作業用エプロンメッシュ	1枚	1,500	1480
90520	メッシュ草刈用エプロン	1枚	2,970	2920
90536	ひざガード衝撃吸収タイプ	1個	1,980	1960
90554	ひざガードパッド付き	1個	1,650	4480
90534	すねガード	1個	3,300	3240

希望小売価格は税別価格です。

アルスコ-ポレ-ション株式会社



## すべては、 美しい庭づくりのために。

葉刈りも整枝も!!  
プロのためのハイパワーモデル

プロが作り上げる美しい庭。  
それをサポートするツールには何が必要なのか。  
私たちは自らの製品をもう一度見つめなおし、  
ユーザの声に耳を傾けました。  
導き出されたのは、より広く活用できる切断対応力と  
作業の負担を軽減する低振動性。  
それこそが、プロの仕事に求められるツールに必要な  
機能であるという解答を見出しました。  
もちろん、アルスがこだわる  
「植物にやさしい切れ味」は健在です。

小さな鋏の集合体が  
枝の一本一本を  
丁寧に切り取ります。



クレセントエッジ  
三日月に横した弧を描く  
刃の曲線形状がなめらかな切断を  
可能にしました。  
「クレセント」  
「三日月」

小売価格 オープン  
No.0000061250

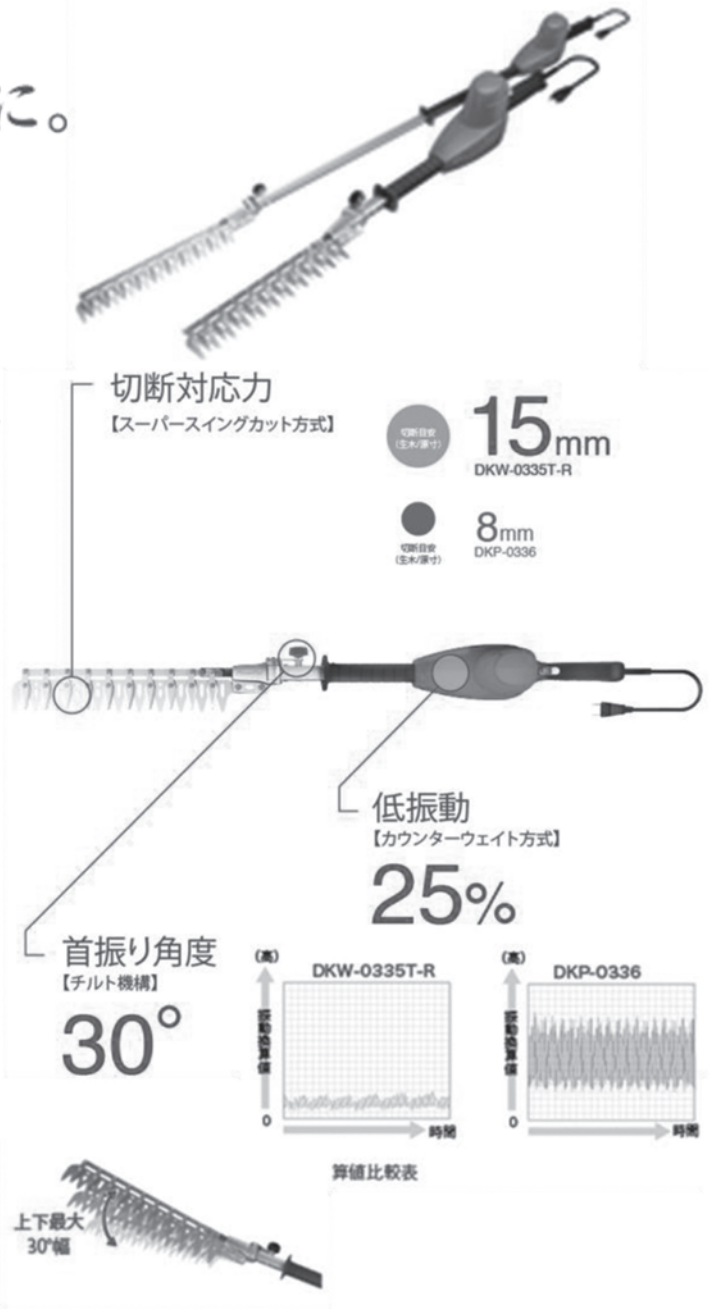

商品名	: ハイパワー造園バリカン カルゼ 1.0m
品番	: DKW-0335T-R
全長	: 1,020(mm)
質量	: 2,280(g)
切断目安	: 15mm以下
電源	: AC100V50/60Hz
消費電力	: 160(W)

刈  
刃  
製  
品

ループチェーン

主に農機店、金物店で小箱入りループチェーンで販売されています。ご希望のチェーンタイプとコマ数をご確認の上お求めください。



小箱入りオレゴン純正

リールチェーン

専門店では皆さまのどんなコマ数にも対応できるように、100フィートのリールチェーンからカット販売しております。



販売店でカットして販売

ECタイプ

ホームセンターをはじめとするDIYのお店には、オレゴンのプリスターバック入りチェーンをおすすめします。全パッケージJANコード付ですので、商品のPOS管理にそのままご利用いただけます。



プリスターバック入りオレゴン純正

EXTRA-GUARD® & LOW PROFILE™ (エクストラガード&ロープロファイル)

カジュアルユーザーにプロ品質を提供するチェーン  
 常に進化を続ける91タイプチェーン。磨きまさらのご要望にお応えして、91VXLはカッターを30%長くしました。加えて製造過程での刃付けを徹底的に行い、切削性能をアップ。ソーチェーンの新たな定番としてご利用いただけます。



品番	ピッチ	ゲージ
91VG	3/8"	.050" (1.3mm)
91VXL	3/8"	.050" (1.3mm)

●電動チェーンまたは44ccまでのエンジンチェーンに18インチ(46cm)までのガイドバーを装着する場合のチェーンです。  
 ●91VGチェーンにはチェーン使用時におけるキックバック(跳ね返り)を減少させるための部品(バンパー/タイストラップ)が装着されています。  
 ●91シリーズ(91V、91VXL)は100%互換性がありません。  
 このカタログに掲載の91VG、91VXLチェーンは、性能の向上と主要な規格に適合した製品を引き続き提供するため、変更と適合が予定されており、その都度お知らせしてまいりますのでご了承のほどお願い申し上げます。

MICRO CHISEL® (マイクロチゼル)

厳しい条件下でも強力な切削性能を発揮  
 最大クラスのチェーンの強力なパワーを受け、磨りごみのある仕事をこなす404"ピッチチェーン。S9シリーズの信頼を受け継ぎ、チゼルカッターで切れるがアップしています。



品番	ピッチ	ゲージ
27X	404"	.063" (1.6mm)

新しい作業条件下でも高性能を発揮する過酷な用途向けのチェーンです。ルーブリック仕様タイストラップによる優れた注油機能で長寿命を実現しました。  
 ●60cc以上のチェーンに20インチ(50cm)以上のガイドバーを装着する場合のチェーンです。

MICRO-LITE® (マイクロライト)

優れた効率と軽量化を実現したチェーン  
 軽量でスリムな95タイプチェーンにも製造過程での刃付けを徹底的に行い、20シリーズと同等に使用開始時の切削性能を向上させました。さらに新設計のドライブリックにより、キックバックを大幅に削減。より安心して使用できるプロ用チェーンです。



品番	ピッチ	ゲージ
95VPX	325"	.050" (1.3mm)

95VPXは、マイクロチゼルによりスピード重視の特性を備えたチェーンで、軽量の軽型タイプのチェーンとの組み合わせによって最高の能力を発揮するよう設計されています。  
 このチェーンには振動を抑制するためにヒールを特異な形状にしたパイプリンク機構および優れた注油機能で耐久性を高めるルーブリック機構も同時に備えています。  
 ●35ccから60ccのチェーンに11インチから20インチ(28cm-50cm)のガイドバーを装着する場合のチェーンです。  
 この場合カタログでは互換性のある品番については最も新しい品番での表示となっております。特に次の汎用品については互換性を表示していませんが100%互換性がありますのでご確認ください。BP-BPX、VP-VPX

保守の簡単な高性能チェーン

マイクロチゼルカッターはチゼルチェーンのもつ高性能はそのままに、保守の容易さ(保守の頻度や程度が少なく済む)に大きな特長があります。また刃も磨びたチェーン構造によって、優れた耐久性をも兼ね備えています。このチェーンは新しい諸条件が要求される作業でのプロユーザーやセミプロユーザーに最適です。



品番	ピッチ	ゲージ
25AP	1/4"	.050" (1.3mm)

非常に軽く磨り切れるチェーンです。日本市場で長年好評の金支持を受けております。  
 ●30ccまでのチェーンに16インチ(40cm)までのガイドバーを装着する場合のチェーンです。

切り幅の最も狭い軽量チェーン

90SGは、そのプロフェール(歯の長さ)を短くし、ドライブリックの幅を狭くしたソーチェーンです。このチェーンは幅の狭い1.1mm(.043インチ)ゲージのガイドバーを装着した小型のカジュアルユーザーのために特別に設計された製品です。



品番	ピッチ	ゲージ
90SG	3/8"	.043" (1.1mm)

このチェーンの構造はシャンファーマセカッターにあり、この特性から切戻りの際の上と切れる特徴を顕著に実現しています。また、電動駆動可能なパイプリンクに加え自動給油機構によって長い耐用寿命を引き出すルーブリック、ルーブリックも備えています。さらに、正しい設定と角度を添ったカットキックバックが減少しています。  
 ●電動チェーンに16インチ(40cm)までのガイドバーを、35ccまでのエンジンチェーンに14インチ(35cm)までのガイドバーを装着する場合に使用してください。

プロも安心のキックバック抑制機能

マイクロチゼルカッターのBPXタイプは、その切削性能の高さから多くのプロに愛用されています。プロ用でありながら、新設計のドライブリックでキックバックを大幅に削減。より安心して使用できるチェーンです。



品番	ピッチ	ゲージ
20BPX	325"	.050" (1.3mm)
21BPX	325"	.058" (1.5mm)
22BPX	325"	.063" (1.6mm)

キックバックを抑制するバンパー/ドライブリックを備えたハイスピードチェーンです。タイムトラップは、自動給油機構を備えたルーブリック仕様です。  
 ●30ccから60ccのチェーンに11インチから20インチ(28cmから50cm)のガイドバーを装着する場合のチェーンです。  
 この場合カタログでは互換性のある品番については最も新しい品番での表示となっております。特に次の汎用品については互換性を表示していませんが100%互換性がありますのでご確認ください。BP-BPX、VP-VPX

フルカッターチェーン(竹切りチェーン)

カッター数を2倍にすることで即座に繊細な切刃を形成しました。特に竹切り用として使われることが多く、その切削能力には定評があります。この数年、環境変化に伴う生態系の変化などによって竹林が住宅環境に流出してくる傾向があり、宅地造成や住宅のリフォーム工事現場などでも頻りに利用されています。現在お使いのチェーンとピッチ、ゲージが同じであれば、ガイドバーやドライブスプロケットを交換せずご利用いただけます。



品番	ピッチ	ゲージ
25F	1/4"	.050" (1.3mm)

フルカッターチェーン(竹切りチェーン)

日本でもいんぼビュラーな91チェーンのカッターの数を倍にしたFタイプ。軽い木の切削に効果を発揮します。FBタイプは、日本の竹を切る目的のために開発された竹切り専用のチェーン。独特な形状に設計されたカッターが、跳ねることなく竹を容易に切削します。



品番	ピッチ	ゲージ
91F	3/8"	.050" (1.3mm)
91FB	3/8"	.050" (1.3mm)



シャーシーブラック・シャーシーブラックL・シャーシーブラックL 15L

PRTR 特化則  
該当 該当

速乾、高密着タイプ

油性



特長

- 速乾性、乾燥時間3~10分。
- 艶、黒色度、密着性に優れています。
- タレがほとんどありません。

テクニカルデータ

- 乾燥時間(常温)=3~10分  
(シャーシーブラックは3~5分)
- 塗布目安(シャーシーブラック)2000cc乗用車:1~2本  
(シャーシーブラックL)2000cc乗用車:2~3台



品番	商品名	内容量	入数
00010	シャーシーブラック	420mL	24本
00011	シャーシーブラック L	1L	20缶
000402	シャーシーブラックL 15L	15L	1缶

シャーシーWスプレー・シャーシーブラックW・シャーシーブラック7

PRTR 有機則  
非該当 非該当

有機則クリアタイプ

水溶性



特長

- 乾燥時間10~15分。
- 艶、黒色度、密着性に優れています。
- 労働安全衛生法<有機溶剤中毒予防規則>非該当。

テクニカルデータ

- 乾燥時間(常温)=10~15分(シャーシーWスプレーは10~20分)
- 塗布目安(シャーシーWスプレー)2000cc乗用車:1~2本  
(シャーシーブラックW)2000cc乗用車:2~3台
- 凍結温度=-10℃以下(凍結時には40℃以下のぬるま湯で温めてください)
- 最低使用温度=0℃(最低使用温度以下で使用する場合は通常よりエア圧を高くしてください)



品番	商品名	内容量	入数
00017	シャーシーWスプレー	420mL	24本
00012	シャーシーブラック W	1L	20缶
000403	シャーシーブラック 7	14L	1缶

ケミカル剤

シャーシークリアー

PRTR 有機則  
非該当 非該当

透明塗膜、有機則クリアータイプ

水溶性

特長

- 優れた耐水性の透明被膜を持っています。

テクニカルデータ

- 乾燥時間(常温)=10~15分
- 塗布目安 2000cc乗用車:1~2本



品番	商品名	内容量	入数
000016	シャーシークリアー	420mL	24本

タフブラック

PRTR 特化則  
該当 該当

超強力、超光沢タイプ

油性

特長

- 防錆力のあるエポキシ樹脂を配合しています。
- 一般のシャーシーブラックにない高級感のある光沢があります。
- 防錆力が高く乾燥後は耐溶剤性に優れています。

テクニカルデータ

- 乾燥時間(常温)=10~15分
- 塩水噴霧(38ページメ知識参照)=120時間以上



品番	商品名	内容量	入数
000015	タフブラック	420mL	24本

## スーパーペネトン

強力浸透・極圧潤滑剤



強力タイプ  
 2種類のスプレー試  
 逆さ吹きOK  
 PTFE配合  
 水置換  
 PRTR非該当  
 有機則非該当

### 特長

- 従来の浸透潤滑剤より特に浸透性を重視して開発、ネジゆるめ・潤滑・防錆等多目的に使用できる浸透潤滑剤です。
- 錆び付いて固着したボルトを回しやすくします。
- 極圧性能に優れ、PTFE(フッ素樹脂)配合で潤滑効果を高めます。
- 水置換性なので湿気を追い出し長期防錆膜を作ります。
- 直線噴射仕様で離れたところから、ピンポイント噴射できます。
- 360°噴霧可能、逆さ拭きOK!!

### おもな使用例

- 各種ボルト、ナットのゆるめ剤として。
- 自動車や二輪、自転車等、各摺動面の潤滑
- 各種部品・工具の潤滑と防錆



品番	商品名	内容量	入数
000999	スーパーペネトン	400mL	24本(12本×2箱)

## ペネトン

浸透・潤滑剤



2種類のスプレー試  
 逆さ吹きOK  
 無臭タイプ  
 PRTR非該当  
 有機則非該当

### 特長

- 浸透性が非常に良く、固着したボルトも簡単に緩みます。
- 塗装のはじきの原因になるシリコンオイルを含みません。

### おもな使用例

- 錆び付いて固着したボルト、ナットのゆるめ。
- 各種分解、整備、修理時の潤滑。

### テクニカルデータ

- 塩水噴霧(38ページマメ知識参照)=24時間以上
- 極圧性(38ページマメ知識参照)=1.5Mpa(曾田式四球法750rpm順次加重法)



錆び付いて固着したボルトナットに



特に固着のひどいマリン製品などに

品番	商品名	内容量	入数
000033	ペネトン	420mL	24本(12本×2箱)

## PN55

浸透・防錆・潤滑剤



2種類のスプレー試  
 逆さ吹きOK  
 無臭タイプ  
 PTFE配合  
 水置換  
 PRTR非該当  
 有機則非該当

### 特長

- PTFE(38ページマメ知識参照)を配合し潤滑性をUPしました。
- 水濡れや湿気で動かなくなった電気系統の性能を回復します。
- 塗装のはじきの原因になるシリコンオイルを含みません。

### おもな使用例

- 錆び付いて固着したボルト、ナットのゆるめ。
- 水に濡れて不通になった接点部分の回復。
- 部品、工具などの防錆。
- 各種分解、整備、修理。

### テクニカルデータ

- 屋内防錆=6ヶ月以上
- 塩水噴霧(38ページマメ知識参照)=48時間以上
- 湿潤=480時間以上



ディストリビューターの接点回復



錆び付いて固着したボルトナットに

品番	商品名	内容量	入数
000530	PN55	420mL	24本(12本×2箱)

## ジェットループ



PRTR  
非該当

有機則  
非該当

水置換

粘状潤滑・浸透剤



### 特長

- 密着力が強いので、長期間潤滑、防錆効果が持続します。
- グリスでは浸透せず、浸透剤では雨や水の影響で持続時間が短いような箇所(ドアヒンジなど)への潤滑に適しています。

### おもな使用例

- ドア、ペダル、ヒンジなどのキシミ止め。
- チェーン、ワイヤーの潤滑、防錆。
- 組立、整備作業時の潤滑。

### テクニカルデータ

- 屋内防錆=18ヶ月以上
- 塩水噴霧(38ページマメ知識参照)=120時間以上
- 使用温度範囲=-10℃~150℃



ドアのキシミ止めなどに

品番	商品名	内容量	入数
000031	ジェットループ	300mL	24本(12本×2箱)

## ハイグリス



PRTR  
非該当

有機則  
非該当

2種類の  
スプレー方式

耐熱・長期潤滑グリス



### 特長

- 耐熱200℃
- 長期潤滑、防錆。
- 耐光性が良く、変色しません。

### おもな使用例

- 自動車、オートバイ、機械のギヤ等の摺動部、回転部の潤滑。
- ハンドル軸、ドア、ワイヤー、クラッチスプラインの潤滑。

### テクニカルデータ

- ちよう度(38ページマメ知識参照)=約320
- 使用温度範囲=-20℃~200℃



ユニバーサルジョイントなどの潤滑



設備のメンテナンスに

品番	商品名	内容量	入数
000020	ハイグリス	300mL	24本(12本×2箱)

## ソフトグリススプレー



PRTR  
非該当

有機則  
非該当

2種類の  
スプレー方式

防錆・潤滑グリス



### 特長

- 耐水性、防錆力に特に優れ、長期間潤滑、防錆します。
- スプレーしたときの泡立ちがほとんどありません。
- 浸透性、耐熱性にも優れています。

### おもな使用例

- 金属同士の回転および摺動部の防錆、潤滑。
- 蒸気や水などがかかる箇所の防錆、潤滑。
- 農機具のカッターや刈り刃の防錆。

### テクニカルデータ

- ちよう度(38ページマメ知識参照)=約330
- 塩水噴霧(38ページマメ知識参照)=500時間以上
- 使用温度範囲=-20℃~170℃



水などが掛かる箇所の潤滑に

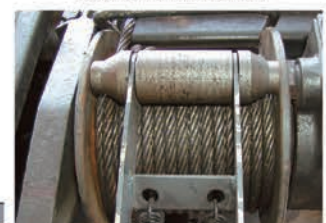

ワイヤーなど水の掛かる箇所の防錆に

品番	商品名	内容量	入数
000109	ソフトグリススプレー	300mL	24本(12本×2箱)

生分解性シリーズ



生分解性潤滑、防錆剤



生分解性オイルスプレーEX

生分解性グリーススプレーEX

生分解性チェーンオイルスプレーEX

特長

- 生分解率60%以上(OECD301C/28日間)のスプレー原液は生分解性潤滑油エコマーク認定規格をクリアしています。
- 生分解性なので環境にやさしい潤滑剤です。

おもな使用例

- 農業機械、林業機械などの潤滑、防錆、整備、メンテナンス。

テクニカルデータ

- 生分解率=60%以上(OECD301C/28日間)

生分解性とは?

環境保全(森林、農場、河川)に気を付けなければならない場所での使用に適しています。

溶液中の有機化学物質が、微生物によって水(H<sub>2</sub>O)と二酸化炭素(CO<sub>2</sub>)等に分解され自然界に戻る性質のことを言います。

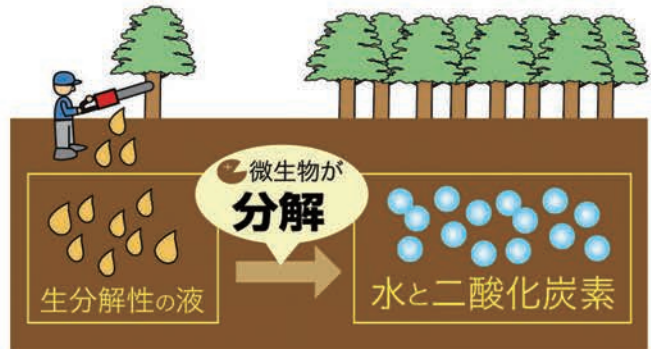

※多量のオイルは環境への負荷が大きすぎますので、むやみに廃棄せず、関連法令に従って処理してください。

品番	商品名	内容量	入数
000820	生分解性オイルスプレーEX	420mL	24本(6本×4箱)
000821	生分解性グリーススプレーEX	420mL	24本(6本×4箱)
000822	生分解性チェーンオイルスプレーEX	420mL	24本(6本×4箱)



農機チェーン部の潤滑に

農機メンテナンスに

エンジンコート



耐熱コーティング剤



特長

- 耐熱アクリル樹脂を用いた無色透明のスプレーです。
- 密着性、耐水性、防食性に優れています。
- 電気絶縁用として端子などへ使用できます。

おもな使用例

- エンジンのアルミカバーの塗装。
- バッテリー端子、コネクタの電気絶縁補助剤。
- バッテリー端子の防錆。

テクニカルデータ

- 使用温度範囲=常温
- 指乾乾燥時間(常温)=10~15分
- 耐熱温度=150℃

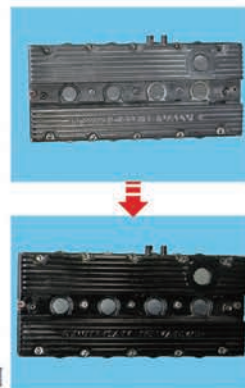

エンジン外部の艶出し

品番	商品名	内容量	入数
000080	エンジンコート	300mL	24本(12本×2箱)



パーツ&ブレーキクリーナー シリーズ

PRTR 有機則  
非該当 非該当

有機溶剤中毒予防規則非該当速乾性洗浄剤

特長

- 「有機溶剤中毒予防規則」の適応を受けない毒性の低い化学洗浄剤です。
- 金属部品、金型、精密機器等の油污れを素早く除去します。
- 液剤そのものは金属に対する腐食性はありません。
- 速乾性です。
- 各種樹脂、ゴムに対する影響が少ない。
- 容量、乾燥性、洗浄力の違う多様な製品を揃えています。

おもな使用例

- 自動車・フォークリフト等、ブレーキ周りの洗浄
- 金属部品、金型、工具等の防錆油や切削油の洗浄
- ギアボックス、ベアリングのグリース汚れ落とし
- 油圧機器、シリンダーの油污れ落とし
- チェーンの油污れ落とし
- 精密機器の洗浄

テクニカルデータ

- 使用温度範囲=常温
- ※注意…可燃性ですので通電中には使用しないでください。  
ゴム、プラスチック、塗装面には液を多量にかけ過ぎないでください。

品番	商品名	内容量	入数	洗浄力	乾燥性	樹脂影響	特長
① 000257	M-1 クリーナー 18L	18L	1缶	★★★	★★	★	有機則タイプ中洗浄力が一番強いタイプ。 ネジロタイプ 詰替え式充填スプレーシステム使用可。
② 000258	M-1 クリーナー 840mL	840mL	30本	★★★	★★	★	有機則タイプ中洗浄力が一番強いタイプ。 840mLジャンボ缶。
③ 000600	強力パーツ&ブレーキクリーナー SUPER MAX	840mL	24本(12本×2箱)	★★★	★★	★	洗浄力が強いタイプ。840mLジャンボ缶。
④ 000262	パーツ&ブレーキクリーナーA 18L	18L	1缶	★★★	★★	★★	00062 パーツ&ブレーキクリーナーAの18L液物タイプ。 エコノ詰替え充填システム使用可。
⑤ 000265	パーツ&ブレーキクリーナーT 18L	18L	1缶	★★★	★★	★★	有機則タイプ中洗浄力が一番強いタイプ。 ネジロタイプ 詰替え式充填スプレーシステム使用可。
⑥ 000062	パーツ&ブレーキクリーナーA	500mL	24本(12本×2箱)	★★★	★★	★	標準仕様、オールマイティータイプ。
⑦ 000598	パーツ&ブレーキクリーナー-840	840mL	30本	★★	★★	★★★	840mLジャンボ缶でお徳用タイプ。
⑧ 000118	パーツ&ブレーキクリーナー	420mL	24本(6本×4箱)	★★	★★	★★	樹脂、ゴムに対する影響が少ない。
⑨ 000601	速乾パーツ&ブレーキクリーナー SUPER MAX	840mL	24本(12本×2箱)	★	★★★★	★★★	乾燥が一番速いタイプ。 840mLジャンボ缶。
⑩ 000251	2Bクリーナー 18L	18L	1缶	★	★	★★★	第二石油類のクリーナーの18L液物タイプ。 詰替え式充填スプレーシステム使用可。
⑪ 000255	2Bクリーナー-S	500mL	24本(12本×2箱)	★	★	★★★	第二石油類のクリーナーのエアゾールタイプ。 2Wayノズル、逆さ使用可。

★マークについて

- ※洗浄力、乾燥性、樹脂への影響は、当社溶剤系洗浄剤を比較したものです。
- ★の数量で能力の表現をしています。多いほど性能が良い。
- ◆洗浄力は★の数で表現しており、多いほど洗浄能力が強い事を示します。
- ◆乾燥性は★の数で表現しており、多いほど乾燥性が速い事を示します。
- ◆樹脂影響は★の数で表現しており、多いほど樹脂に影響がないことを示します。
- ※ただし、樹脂の種類により影響が出るものもあります。 目立たない部分にてテストしてご使用してください。

ケミカル剤



スーパーセーフティ

強力アルカリ水性クリーナー

特長

- アルカリ成分によって頑固な油污れや焼付いた油污れ等を除記する金属・機械用脱脂洗浄剤です。
- 水性洗浄剤なので引火性、爆発性がありません。
- 洗浄する目的に合わせて4種類の洗浄剤を揃えています。
- 仕様用途に合わせて水で希釈し、経済的に使用できます。
- 各ペール缶仕様とバックインボックス仕様を選べます。
- ※000170 無リンスーパーセーフティ20Lと000175 超強力スーパーセーフティの20Lはバックインボックスのみでペール缶仕様はありません。

おもな使用例

- 各種機械、部品、工具、工場設備等の油污れの除去。
- 工場フロアー、事務所フロアーの清掃。
- 各種車両、船舶等の油污れ、及び室内の清掃。
- 建機・農機・自動車等のボディー、エンジン、タイヤ、内張り等の清掃。
- 事務所、工場の壁、オフィス家具等の、ヤニ、手アカ、油污れ等の清掃。
- ※必要に応じて水で希釈、又は原液でご使用ください。



各セーフティクリーン用詰め替えボトルスプレーヤー(別売)

品番	商品名	内容量	入数
000196	ボトルスプレーヤー	1L用	1本

品番	商品名	pH	洗浄力	ミスト臭	特長	法令
000067	スーパーセーフティ	13~14	★★	低い	強力アルカリクリーナー。希釈によってあらゆる場所に使用できます。	PRTR 有機物 非該当 非該当
000167	スーパーセーフティ キューブ	13~14	★★	低い	品番00067 セーフティクリーンのバックインボックスタイプ。	PRTR 有機物 該当 非該当
000068	スーパーセーフティA	13~14	★★★	やや強い	品番00067 セーフティクリーンの強力タイプ。落としにくい動植物油脂にも対応できます。	PRTR 有機物 該当 非該当
000168	スーパーセーフティA キューブ	13~14	★★★	やや強い	品番00068 セーフティクリーンAのバックインボックスタイプ。	PRTR 有機物 該当 非該当
000069	強力スーパーセーフティ	13~14	★★★	強い	非常に強力なアルカリクリーナーです。今まで落とせなかったグリス汚れや焼付いた油污れを落とせます。	PRTR 有機物 該当 非該当
000169	強力スーパーセーフティ キューブ	13~14	★★★	強い	品番00069 セーフティクリーンSのバックインボックスタイプ。	PRTR 有機物 非該当 非該当
000175	超強力スーパーセーフティ キューブ	13~14	★★★★	強い	一番強い洗浄力があります(当社比)。無リン、PRTR非該当。	PRTR 有機物 非該当 非該当
000468	スーパーセーフティフロアー洗浄	13~14	★★★	やや強い	フロアーの油污れを除去、強力なので希釈して使用します。	PRTR 有機物 該当 非該当
000170	無リンスーパーセーフティ	7~8	★	刺激臭なし	無リン・無溶剤タイプで、中性なので排水のPHを上げません。アルミやゴムへの影響が少ないのが特長。	PRTR 有機物 非該当 非該当
000304	無リンスーパーセーフティ 1L	7~8	★	刺激臭なし	品番00170 無リンセーフティクリーンの1Lタイプ。	PRTR 有機物 非該当 非該当

※洗浄力、ミスト臭は、当社水性系洗浄剤を比較したものです。◆洗浄力は★の数で表現しており、多いほど洗浄能力が強い事を示します。



品番	商品名	内容量	入数
000067	スーパーセーフティ	20L	1缶
000167	スーパーセーフティ キューブ	20L	1箱

品番	商品名	内容量	入数
000068	スーパーセーフティA	20L	1缶
000168	スーパーセーフティA キューブ	20L	1箱

品番	商品名	内容量	入数
000069	強力スーパーセーフティ	20L	1缶
000169	強力スーパーセーフティ キューブ	20L	1箱



強力タイプ



環境対応商品



品番	商品名	内容量	入数
000175	超強力スーパーセーフティ キューブ	20L	1箱

品番	商品名	内容量	入数
000468	スーパーセーフティフロア洗浄	18L	1缶

品番	商品名	内容量	入数
000170	無リンスーパーセーフティ	20L	1箱
000304	無リンスーパーセーフティ 1L	1L	12本

RTVガスケット シロ・RTVガスケット クロ・RTVガスケット アカ

PRTR 有機則  
非該当 非該当

シリコーン系無溶剤型シール剤



RTVガスケット シロ



RTVガスケット クロ



RTVガスケット アカ

特長

- 脱オキシムタイプの1液型RTVゴムです。
- 空気中の水分と反応して常温で硬化します。
- 耐熱(-40~240℃)耐油、耐水、電気絶縁性に優れています。

おもな使用例

- エンジンブロック部のシール
- シリンダーブロックとシリンダーヘッドの合わせ面。
- タイミングベルトカバーの合わせ面。
- オイルパンの合わせ面など。

テクニカルデータ

- 硬化時間=20分(RTVガスケット シロ・RTVガスケット クロ)  
10~20分(RTVガスケット アカ)
- ゴム状硬化=15~16時間
- 完全硬化=3日以上



RTVガスケット シロ

RTVガスケット クロ

RTVガスケット アカ

品番	商品名	内容量	入数
000077	RTVガスケット シロ	100g	24本(6本×4箱)
000078	RTVガスケット クロ	100g	24本(6本×4箱)
000079	RTVガスケット アカ	137g	24本(6本×4箱)



エンジンブロックの合わせ面



オイルパンの合わせ面

トータルコート

PRTR 有機則  
非該当 該当

ボディ、ガラス兼用液体ワックス



1ケース 詰替用ボトル3本入

特長

- ガラスポリマー配合。
- 全色対応。ボディ、ガラス、樹脂部に使用OK。
- 洗車拭きあげと同時にWAX掛けが完了。

おもな使用例

- 納車時などの簡易的なワックス掛け。
- 展示車などの洗車時のワックス掛け。

テクニカルデータ

劣化した塗装や再塗装車、濃色車には注意してください。  
4L缶から専用ボトルに詰替える際には良く振ってから移し替えてください。  
製品の注意書きを良く御覧になってから使用してください。



品番	商品名	内容量	入数
000770	トータルコート	4L	3本

洗車後にスプレーして拭き取るだけでWAX掛け完了、ボディ、ガラス、樹脂部に使用できます

**NX5000 エンジンチェーンアップ** PRTR 有機則  
該当 該当

燃焼室、キャブ洗浄剤(泡タイプ)



**特長**

- 泡タイプで吸入、燃焼、排気系統、気化器にたまるワニス、カーボンスラッジ、ガムなどを速やかに洗浄します。
- エンジンの回転を滑らかにし排気ガスの浄化を助けます。

**おもな使用例**

- 気化器、バルブまわり、燃焼室のカーボンなどの洗浄。  
(EFI、EGI車などは使用できない車種もあります。自動車メーカーの指示に従ってください)  
(ディーゼルエンジンには使用できません)

**テクニカルデータ**

- 使用温度範囲=常温

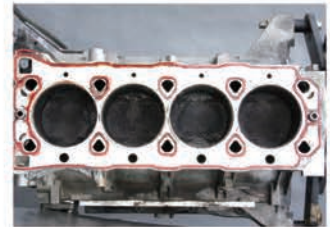

洗浄前

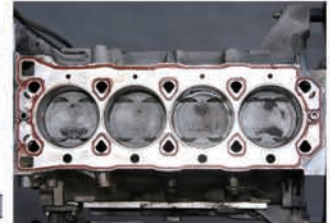

洗浄後

品番	商品名	内容量	入数
000056	NX5000 エンジンチューンアップ	240mL	24本(12本×2箱)

**キャブクリーン** PRTR 有機則  
該当 該当

キャブレター内部洗浄剤



**特長**

- 液状なので乾燥後油性の残渣がありません。
- キャブレターを分解しなくても使用できます。
- 分解洗浄にも使用できます。

**おもな使用例**

- 自動車などのキャブレターの洗浄。  
(ディーゼルエンジンには使用できません)

**テクニカルデータ**

- 使用温度範囲=常温

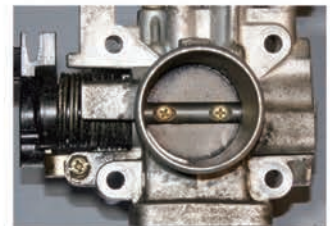

洗浄前

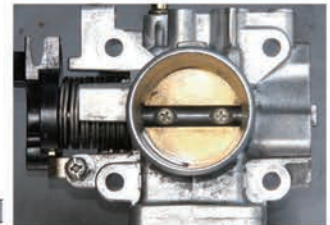

洗浄後

品番	商品名	内容量	入数
000061	キャブクリーン	420mL	24本(12本×2箱)

**レザーワックスF・タイヤ&レザーW** PRTR 有機則  
非該当 非該当

レザー&タイヤワックス



レザーワックスF



タイヤ&レザーW

**特長**

- 乾きが早くべとつきが少なく美しい艶を与えます。
- 油污れ、タバコのヤニ等の汚れが落ち、撥水性で艶のあるしなやかな保護皮膜をつくり、汚れの再付着を防ぎます。

**おもな使用例**

- 自動車のタイヤ、ダッシュボード、内張りなどの艶出し。

**テクニカルデータ**

- ※本皮には使用しないでください。
- ※塗装作業の近くで使用すると塗料をはじくことがあります。
- ※钣金塗装工場様は作業に影響のないノンスリップレザーワックス(P31)をおすすめします。



使用前



使用后

品番	商品名	内容量	入数
000055	レザーワックスF	420mL	24本(12本×2箱)
000155	タイヤ&レザーW	420mL	24本(12本×2箱)

艶 高 ★ 低 持続性 高 ★ 低      艶 高 ★ 低 持続性 高 ★ 低

## 株式会社 イチネンケミカルズ

品番	品名	容量	入数	No.	希望小売価格
10	NX10シャーシーブラック	420ml	24	830	1,190
11	NX11シャーシーブラックL	1L	20	1920	1,950
12	NX12シャーシーブラックW	1L	20	2050	2,460
15	NX15タフブラック	420ml	24	1280	1,810
16	NX16シャーシークリヤー	420ml	24	1170	1,590
17	NX17シャーシーWスプレー	420ml	24	910	1,390
20	NX20ハイグリース	300ml	12*2	1390	1,680
31	NX31ジェットループ	300ml	12*2	1330	1,560
33	NX33ペネトン	420ml	12*2	1440	2,090
51	スイセイレザー&タイヤワックス	18L	1	18930	21,600
53	NX53レザーワックスSP	1L	12	3070	3,350
55	NX55レザーワックスLF	420ml	12*2	1040	1,390
56	NX5000エンジンチューンUP	240ml	12*2	1470	2,930
60	NX6フレイキクリーン	500ml	24	1200	2,110
61	NX61キャブクリーン	420ml	12*2	1330	2,060
62	NX62パーツ&フレイキA	500ml	12*2	960	1,140
63	NX63ピッチクリーナー	420ml	12*2	1090	1,240
66	NX66パッキンハカシザイ	300ml	12*2	2160	2,260
67	NX67セーフティークリーン	20L	1	19200	24,000
68	NX68セーフティークリーンA	20L	1	19200	24,000
69	NX69セーフティークリーンS	20L	1	22670	26,000
77	NX77RTVカスケツトシロ	100g	6*4	2560	2,280
78	NX78RTVカスケツトクロ	100g	6*4	2640	2,380
79	NX79RTVカスケツトアカ	100g	6*4	2640	2,380
80	NX80エンジンコート	300ml	12*2	1280	1,760
109	ソフトグリーススプレー	300ml	12*2	1360	1,260
118	パーツ&フレイキクリーナー	420ml	6*4	1030	1,030
135	シリコン滑走剤	420ml	12*2	910	890
155	タイヤ&レザー	420ml	12*2	690	オープン
167	NX167セーフティキューブ	20L	1	19200	24,000
168	NX168セーフティAキューブ	20L	1	19200	24,000
169	NX169セーフティSキューブ	20L	1	22670	26,000
170	無リンセーフティークリン	20L	1	19200	24,800
175	超強力セーフティークリーン	20L	1	21870	26,000
257	M-1クリーナー	18L	1	25070	オープン
258	M-1クリーナー	840ml	30	750	オープン

品番	品名	容量	入数	No.	希望小売価格
262	パーツ&フレイキクリーナーA	18L	1	22130	19,300
265	パーツ&フレイキクリーナーT	18L	1	22130	19,300
304	無リンセーフティークリン	1L	12	2320	2,980
402	JETシャーシーLトカン	14kg	1	14930	オープン
403	JETシャーシーブラック7	14kg	1	17200	オープン
404	JETシャーシーブラック(油性)	420ml	30	640	オープン
405	JETシャーシーWスプレー(水性)	420ml	30	720	オープン
468	JETセーフティクリーンA	18L	1	8800	オープン
530	PN-55	420ml	12*2	1000	940
598	パーツ&フレイキクリーン 840	840ml	30	590	オープン
600	強力パーツ&フレイキクリーナー	840ml	12*2	1040	1,340
601	速乾パーツ&フレイキクリーナー	840ml	12*2	1040	1,340
694	サベスSP500	500ml	12	3440	2,900
770	トータルコート	4L	3	6290	3,740
810	ノータッチPRO	480ml	24	880	890
811	クリンビューPRO	300ml	30	910	1,040
820	生分解性オイルスプレー	420ml	6*4	1650	1,860
821	生分解性グリススプレー	420ml	6*4	1450	1,760
822	生分解性チェーンオイルスプレー	420ml	6*4	1230	1,510
890	レジナスグロス	100ml	6	4930	5,620
999	スーパーペネトン	400ml	12*2	2240	オープン

# AtoZ Cleaner 使用例 業務用洗剤から 家庭用としても活躍!!

## 頑固な油污れに



工具や機械、機械部品に付着したしつこい油污れ・バイクチェーンにブラシやスポンジでこすり落とした後、水でよく洗い流す



タイヤのホイール・カーシャンプーとしてバケツに水と原液を入れ、よくかき混ぜて使う



## 暮らしのお手入れに



**キッチン**  
換気扇・電子レンジ  
吹き付けた後、  
2~3分待ってこすり落とす



**水まわり**  
シンク・お風呂場・洗面所・食器  
泡立ちが少ないので  
すずきに余計な水を使いません



さらに水で薄めていただいで..  
**リビング** フローリング・家具・照明器具・窓ガラス  
ひと吹きしてさっと拭くだけでピカピカに  
じゅうたんの汚れや洗濯にもご使用いただけます。

### AtoZクリーナー プロ



**AT005**

- 容量: 480ml
- 人数: 16
- サイズ: 102 × 62 × 220
- JAN: 4960833005060



**AT006 (付替用)**

- 容量: 480ml
- 人数: 16
- サイズ: 102 × 62 × 175
- JAN: 4960833006067

●特長: 油污れ・水まわりの汚れ落としに最適な水溶性パーツクリーナーです。機械・機器等に付着した頑固な油污れを強力に落とします。また、家庭のキッチン、浴室、洗面所、その他室内の掃除にもご使用頂けます。これ1本で様々な汚れに効果的です。生分解性に優れた環境にやさしいクリーナーです。そのまま使えます。さらにうすめてもOK! BOD・COD試験済み (JIS K 0102)

### AtoZクリーナー プロ 濃縮タイプ



AT305



AT310



AT340

**AT305 (濃縮タイプ)**

- 容量: 480ml
- 人数: 16
- サイズ: 102 × 62 × 220
- JAN: 496083305061

**AT310 (濃縮タイプ)**

- 容量: 1L
- 人数: 10
- サイズ: 130 × 75 × 180
- JAN: 4960833310065

**AT340 (濃縮タイプ)**

- 容量: 4L
- 人数: 4
- サイズ: 208 × 123 × 240
- JAN: 4960833340062

●特長: 汚れの程度に合わせてうすめてご使用頂けるお得な濃縮タイプです。

### AtoZクリーナー ナチュラル



**AT105**

- 容量: 480ml
- 人数: 16
- サイズ: 102 × 62 × 220
- JAN: 4960833105067



**AT106 (付替用)**

- 容量: 480ml
- 人数: 16
- サイズ: 102 × 62 × 175
- JAN: 4960833106064

●特長: 油污れ・水まわりの汚れ落としに最適な水溶性パーツクリーナーです。機械・機器等に付着した頑固な油污れを強力に落とします。また、家庭のキッチン、浴室、洗面所、その他室内の掃除にもご使用頂けます。これ1本で様々な汚れに効果的です。生分解性に優れた環境にやさしいクリーナーです。そのまま使えます。さらにうすめてもOK! BOD・COD試験済み (JIS K 0102)

### AtoZクリーナー ナチュラル 濃縮タイプ



AT405



AT410



AT440

**AT405 (濃縮タイプ)**

- 容量: 480ml
- 人数: 16
- サイズ: 102 × 62 × 220
- JAN: 4960833405068

**AT410 (濃縮タイプ)**

- 容量: 1L
- 人数: 10
- サイズ: 208 × 123 × 240
- JAN: 4960833410062

**AT440 (濃縮タイプ)**

- 容量: 4L
- 人数: 4
- サイズ: 208 × 123 × 240
- JAN: 4960833440069

●特長: 汚れの程度に合わせてうすめてご使用頂けるお得な濃縮タイプです。

### AZ 油污れ落としパウダー



984

**984**

- 容量: 200g
- 人数: 36
- サイズ: 90 × 90 × 110
- JAN: 4960833984006



985

**985**

- 容量: 800g
- 人数: 12
- サイズ: 130 × 130 × 133
- JAN: 4960833985003

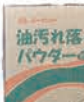

988

**988**

- 容量: 6kg
- 人数: 1
- サイズ: 220 × 220 × 330
- JAN: 4960833988004

●特長: パーライトに無リンの天然洗剤を含ませたクリーナーです。グリース、オイル、インキ等、しつこい汚れを強力に落とします。

### AZ 洗いま専科 ハンドクリーナー



HA001

- HA001**
- 容量: 50g
  - 人数: 96
  - サイズ: 32 × 32 × 103
  - JAN: 4960833001086



978

- 978**
- 容量: 1kg
  - 人数: 12
  - サイズ: 82 × 82 × 250
  - JAN: 4960833978005



980

- 980**
- 容量: 300g
  - 人数: 30
  - サイズ: 55 × 55 × 177
  - JAN: 4960833980008



981

- 981**
- 容量: 2.5kg
  - 人数: 6
  - サイズ: 130 × 130 × 290
  - JAN: 4960833981005



999

- 999**
- 容量: 20kg
  - 人数: 1
  - サイズ: 290 × 290 × 350
  - JAN: 4960833999000

### AZ 洗いま専科 ハンドクリーナー <詰替パック>



979

**979**

- 容量: 1kg
- 人数: 12
- サイズ: 190 × 80 × 250
- JAN: 4960833979002



982

**982**

- 容量: 2.5kg
- 人数: 6
- サイズ: 220 × 110 × 340
- JAN: 4960833982002

●特長: 手に付いた油污れ、カーボン、インキ等をすばやく落とす強力ハンドクリーナーです。スクラブ剤配合により、頑固な汚れをきれいに落とします。アロエエキス配合のため手肌にうるおいを与えます。手肌にやさしく、さっぱりとした洗い上がりです。

### AZ 速乾強力パーツクリーナー



**930**

- 容量：420ml
- 人数：30
- サイズ：66 × 66 × 205
- JAN：4960833930003



**931**

- 容量：840ml
- 人数：30
- サイズ：66 × 66 × 340
- JAN：4960833931000

●特長：非塩素系溶剤を主剤にした洗浄用のスプレーです。ブレーキ装置の軸受、ギア、チェーン等、機械部品に付着した油汚れを強力に落とします。バイクチェーンの洗浄用としても使用頂けます。速乾強力タイプ。

### AZ 強力パーツクリーナー <ブラック>



**Y741**

- 容量：70ml
- 人数：48
- サイズ：35 × 35 × 133
- JAN：4960833741302



**Y001**

- 容量：840ml
- 人数：30
- サイズ：66 × 66 × 340
- JAN：4960833001307

●特長：非塩素系溶剤を主剤にした洗浄用のスプレーです。ブレーキ装置の軸受、ギア、チェーン等、機械部品に付着した油汚れを強力に落とします。バイクチェーンの洗浄用としても使用頂けます。強力噴射タイプ。

### AZ 超強力パーツクリーナー



**AZ741**

- 容量：70ml
- 人数：48
- サイズ：35 × 35 × 133
- JAN：4960833741777



**AZ740**

- 容量：840ml
- 人数：30
- サイズ：66 × 66 × 340
- JAN：4960833740770

●特長：軸受、チェーン、ギアなど機械の金属部分に付着した頑固な汚れを強力に洗浄します。本剤の蒸発時間が長く、超強力タイプのため、油汚れを浮き上がらせるのにより効果的です。

### AZ パーツクリーナー <ブルー>



**Y004**

- 容量：840ml
- 人数：30
- サイズ：66 × 66 × 340
- JAN：4960833004308

●特長：非塩素系溶剤を主剤にした洗浄用のスプレーです。ブレーキ装置の軸受、ギア、チェーン等、機械部品に付着した油汚れを強力に落とします。バイクチェーンの洗浄用としても使用頂けます。

### AZ パーツクリーナー <イエロー>



**Y005**

- 容量：840ml
- 人数：30
- サイズ：66 × 66 × 340
- JAN：4960833005305

●特長：非塩素系溶剤を主剤にした洗浄用のスプレーです。ブレーキ装置の軸受、ギア、チェーン等、機械部品に付着した油汚れを強力に落とします。

### AZ パーツクリーナー <グリーン>



**Y006**

- 容量：840ml
- 人数：30
- サイズ：66 × 66 × 340
- JAN：4960833006302

●特長：非塩素系溶剤を主剤にした洗浄用のスプレーです。ブレーキ装置の軸受、ギア、チェーン等、機械部品に付着した油汚れを強力に落とします。

### AZ 中速乾パーツクリーナー



**Y009**

- 容量：840ml
- 人数：30
- サイズ：66 × 66 × 340
- JAN：4960833009303

●特長：非塩素系溶剤を主剤にした洗浄用のスプレーです。中速乾タイプのため、油汚れをじっくり浮き上がらせるのに効果的です。ブレーキ装置の軸受、機械部品、ギア、チェーンに付着した頑固な油汚れを強力に溶かします。

### AZ 強力パーツクリーナー



**Y010**

- 容量：650ml
- 人数：30
- サイズ：66 × 66 × 278
- JAN：4960833010309

●特長：非塩素系溶剤を主剤にした洗浄用スプレーです。ブレーキ装置の軸受、ギア、チェーン等、機械部品に付着した油汚れを強力に落とします。バイクチェーンの洗浄用としてもご使用頂けます。

### AZ パーツクリーナー



**Y011**

- 容量：650ml
- 人数：35
- サイズ：66 × 66 × 278
- JAN：4960833011306

●特長：非塩素系溶剤を主剤にした洗浄用のスプレーです。ブレーキ装置の軸受、ギア、チェーン等、機械部品に付着した油汚れを強力に落とします。

### AZ 強力速乾パーツクリーナー



**Y012**

- 容量：650ml
- 人数：35
- サイズ：66 × 66 × 278
- JAN：4960833012303

●特長：非塩素系溶剤を主剤にした洗浄用のスプレーです。ブレーキ装置の軸受、ギア、チェーン等、機械部品に付着した油汚れを強力に落とします。

### AZ 超強力中速乾パーツクリーナー



**Y013**

- 容量：650ml
- 人数：35
- サイズ：66 × 66 × 278
- JAN：4960833013300

●特長：非塩素系溶剤を主剤にした洗浄用のスプレーです。中速乾タイプのため、油汚れをじっくり浮き上がらせるのに効果的です。ブレーキ装置の軸受、機械部品、ギア、チェーンに付着した頑固な油汚れを強力に溶かします。

### Z-46 グリーススプレー



**046**

- 容量：180ml
- 人数：30
- サイズ：53 × 53 × 145
- JAN：4960833046001



**146**

- 容量：420ml
- 人数：30
- サイズ：66 × 66 × 205
- JAN：4960833146008



**746**

- 容量：70ml
- 人数：48
- サイズ：35 × 35 × 133
- JAN：4960833746000

**2way ノズル**



ノズル(なし) 広範囲に噴霧    ノズル(あり) 狭所に噴霧

●特長：万能タイプ(リチウム石けん基)のグリースをスプレー化しました。スプレーするとグリースが泡状となって深部まで入ります。ガスが酸化した後、グリースが良好な潤滑の役目をします。

### AZ グリーススプレー <イエロー>



**Y146**

- 容量：420ml
- 人数：30
- サイズ：60 × 60 × 197
- JAN：4960833146305

●特長：ギアやチェーン等、金属部分の潤滑、防錆に最適です。スプレーするとグリースが金属表面に付着し、良好な潤滑の役目をします。

### AZ 水置換オイルスプレー (浸透防錆潤滑剤)



**AZ710**

- 容量：420ml
- 人数：30
- サイズ：66 × 66 × 205
- JAN：4960833710773



**AZ711**

- 容量：70ml
- 人数：96
- サイズ：35 × 35 × 133
- JAN：4960833711770

●特長：水置換剤配合によりオイルが水分の下に浸透し、金属表面のわずかな水分も浮き上がらせ、優れた防錆力で金属を錆から守ります。金属との親和性が良く浸透性に優れていますので金属細部の潤滑や錆付いたネジやボルトを緩めるのに適しています。

### Z-45 オイルスプレー (浸透防錆潤滑剤)



**145**

- 容量：420ml
- 人数：30
- サイズ：66 × 66 × 205
- JAN：4960833145001



**045**

- 容量：180ml
- 人数：30
- サイズ：53 × 53 × 145
- JAN：4960833045004



**Y002**

- 容量：320ml
- 人数：30
- サイズ：61 × 61 × 168
- JAN：4960833002304

●特長：金属との親和性がよく浸透性があるため、金属接触面の隙間に速やかに浸透し、錆付いたネジやボルトを緩めます。浮き上がった錆はブラシ等でこすって除去することができます。また、こびり付いた油やタールも浮き上がらせ除去します。

### AZ オイルスプレー <イエロー> (浸透防錆潤滑剤)



**Y145**

- 容量：420ml
- 人数：30
- サイズ：60 × 60 × 197
- JAN：4960833145308

●特長：金属部品や接触面の隙間に浸透し、錆付いたネジやボルトを緩めます。錆を防止、可動部のキンミを止め、動きをスムーズにします。

ケミカル剤

## AZ 高性能混合燃料



- FL001** ●容量：1L ●人数：12 ●サイズ：86 × 86 × 225 ●JAN：4960833001116
- FL002** ●容量：2L ●人数：8 ●サイズ：138 × 79 × 215 ●JAN：4960833002113
- FL004** ●容量：4L ●人数：6 ●サイズ：180 × 105 × 250 ●JAN：4960833004117

●特長：特殊エンジンオイルを配合し、排煙量を限りなく抑えた高性能混合燃料です。添加剤を贅沢に配合したエンジンオイルのため、摩擦、摩耗が低減、機械の回転がスムーズになります。また、酸化、劣化を抑え、燃料を長持ちさせます。25:1～100:1 指定の機械に使用可能。

## AZ 4サイクルエンジン専用燃料



- FK001** ●容量：1L ●人数：12 ●サイズ：86 × 86 × 225 ●JAN：4960833001963
- FK002** ●容量：2L ●人数：8 ●サイズ：138 × 79 × 215 ●JAN：4960833002960

●特長：4サイクルエンジン専用の燃料です。特殊添加剤の配合により燃料が完全に燃焼するため、燃費が向上し、黒煙・CO<sub>2</sub>の排出が抑えられます。また、エンジン内部の汚れが除去されるため、エンジン性能がUPし、翌シーズンのエンジン始動がスムーズです。

## AZ 25:1 混合燃料 <緑>



- FG003** ●容量：450ml ●人数：20 ●サイズ：63 × 63 × 175 ●JAN：4960833003950
- FG006** ●容量：1L ●人数：12 ●サイズ：86 × 86 × 225 ●JAN：4960833006951
- FG011** ●容量：2L ●人数：8 ●サイズ：138 × 79 × 215 ●JAN：4960833011955
- FG014** ●容量：4L ●人数：6 ●サイズ：180 × 105 × 250 ●JAN：4960833014956

●特長：「JASO 2 サイクル油規格」最高級FDグレードのエンジンオイルを配合した混合燃料です。特殊添加剤の配合により燃料が完全に燃焼するため、燃費が向上し、黒煙・CO<sub>2</sub>の排出が抑えられます。また、エンジン内部の汚れが除去されるため、エンジン性能がUPし、翌シーズンのエンジン始動がスムーズです。

## AZ 25:1 生分解性混合燃料



- FM014** ●容量：450ml ●人数：20 ●サイズ：63 × 63 × 175 ●JAN：4960833014963
- FM015** ●容量：1L ●人数：12 ●サイズ：86 × 86 × 225 ●JAN：4960833015960
- FM016** ●容量：2L ●人数：8 ●サイズ：138 × 79 × 215 ●JAN：4960833016967
- FM017** ●容量：4L ●人数：6 ●サイズ：180 × 105 × 250 ●JAN：4960833017964

●特長：刈払機・チェーンソー・ヘッジトリマー・発電機などに最適です。環境にやさしい生分解性2サイクルエンジンオイルを使用しています。

## AZ 25:1 混合燃料 <青>

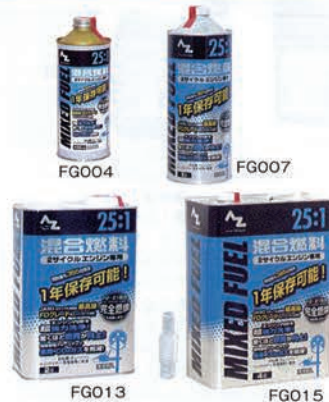

- FG004** ●容量：450ml ●人数：20 ●サイズ：63 × 63 × 175 ●JAN：4960833004957
- FG007** ●容量：1L ●人数：12 ●サイズ：86 × 86 × 225 ●JAN：4960833007958
- FG013** ●容量：2L ●人数：8 ●サイズ：138 × 79 × 215 ●JAN：4960833013959
- FG015** ●容量：4L ●人数：6 ●サイズ：180 × 105 × 250 ●JAN：4960833015953

●特長：「JASO 2 サイクル油規格」最高級FDグレードのエンジンオイルを配合した混合燃料です。特殊添加剤の配合により燃料が完全に燃焼するため、燃費が向上し、黒煙・CO<sub>2</sub>の排出が抑えられます。また、エンジン内部の汚れが除去されるため、エンジン性能がUPし、翌シーズンのエンジン始動がスムーズです。

## AZ 50:1 混合燃料 <赤>



- FG005** ●容量：450ml ●人数：20 ●サイズ：63 × 63 × 175 ●JAN：4960833005954
- FG008** ●容量：1L ●人数：12 ●サイズ：86 × 86 × 225 ●JAN：4960833008955
- FG012** ●容量：2L ●人数：8 ●サイズ：138 × 79 × 215 ●JAN：4960833012952
- FG016** ●容量：4L ●人数：6 ●サイズ：180 × 105 × 250 ●JAN：4960833016950

●特長：「JASO 2 サイクル油規格」最高級FDグレードのエンジンオイルを配合した混合燃料です。特殊添加剤の配合により燃料が完全に燃焼するため、燃費が向上し、黒煙・CO<sub>2</sub>の排出が抑えられます。また、エンジン内部の汚れが除去されるため、エンジン性能がUPし、翌シーズンのエンジン始動がスムーズです。

## AZ 25:1 レギュラー混合燃料



- FH001** ●容量：1L ●人数：20 ●サイズ：86 × 86 × 225 ●JAN：4960833001895
- FH002** ●容量：2L ●人数：8 ●サイズ：138 × 79 × 215 ●JAN：4960833002892
- FH004** ●容量：4L ●人数：6 ●サイズ：180 × 105 × 250 ●JAN：4960833004896

●特長：「JASO 2 サイクル油規格」高品質FCグレードのエンジンオイルを配合した混合燃料です。特殊添加剤の配合により燃料が完全に燃焼するため、燃費が向上し、黒煙・CO<sub>2</sub>の排出が抑えられます。また、エンジン内部の汚れが除去されるため、エンジン性能がUPし、翌シーズンのエンジン始動がスムーズです。

## AZ 50:1 レギュラー混合燃料









- FH101** ●容量：1L ●人数：20 ●サイズ：86 × 86 × 225 ●JAN：4960833101892
- FH102** ●容量：2L ●人数：8 ●サイズ：138 × 79 × 215 ●JAN：4960833102899



●特長：「JASO 2 サイクル油規格」高品質FCグレードのエンジンオイルを配合した混合燃料です。特殊添加剤の配合により燃料が完全に燃焼するため、燃費が向上し、黒煙・CO<sub>2</sub>の排出が抑えられます。また、エンジン内部の汚れが除去されるため、エンジン性能がUPし、翌シーズンのエンジン始動がスムーズです。



### AZ レギュラー チェーンソーオイル

 RS201	●容量: 1L ●人数: 10 ●サイズ: 130 × 75 × 175 ●JAN: 4960833201929
 RE201	●容量: 1L ●人数: 10 ●サイズ: 110 × 60 × 195 ●JAN: 4960833201042
 RE211	●容量: 1L ●人数: 10 ●サイズ: 130 × 75 × 180 ●JAN: 4960833211041
 RE203	●容量: 3L ●人数: 6 ●サイズ: 175 × 115 × 270 ●JAN: 4960833203046
 RS204	●容量: 4L ●人数: 4 ●サイズ: 208 × 123 × 240 ●JAN: 4960833204920
 RE204	●容量: 4L ●人数: 4 ●サイズ: 210 × 120 × 265 ●JAN: 4960833204043
 RE218	●容量: 18L ●人数: 1 ●サイズ: 240 × 240 × 350 ●JAN: 4960833218040

### AZ エコ レギュラー チェーンソーオイル

 EF201	●容量: 1L ●人数: 14 ●サイズ: 150 × 90 × 220 ●JAN: 4960833201127
 EF204	●容量: 4L ●人数: 4 ●サイズ: 220 × 140 × 360 ●JAN: 4960833204128

●特長: 油飛びを抑制させる添加剤配合のため、オイルが熱を持ったチェーンやバーにしっかりと付着し、夏季・冬季の温度差にも優れた潤滑性を発揮します。  
粘度 ISO VG105

### AZ 水溶性 チェーンソーオイル

 W201	●容量: 1L ●人数: 10 ●サイズ: 130 × 75 × 180 ●JAN: 4960833201028
 W204	●容量: 4L ●人数: 4 ●サイズ: 180 × 105 × 250 ●JAN: 4960833204029
 W218	●容量: 18L ●人数: 1 ●サイズ: 240 × 240 × 350 ●JAN: 4960833218026

●特長: 特殊添加剤配合により、衣類や体に付着したオイルが洗剤で落ちやすくなりました。また、油飛びを抑制する添加剤配合により、オイルが周辺に飛散するのを抑制します。優れた潤滑性を発揮し、チェーンやバーの摩耗を防ぎ、切断をスムーズにします。夏季・冬季の温度差にも強いオールシーズンタイプです。  
粘度 ISO VG110

### AZ チェーンソーオイル

 200	●容量: 200ml ●人数: 48 (12本×4) ●サイズ: 48 × 48 × 190 ●JAN: 4960833200007
 NR205	●容量: 0.5L ●人数: 10 ●サイズ: 66 × 66 × 230 ●JAN: 4960833205033
 NS201	●容量: 1L ●人数: 10 ●サイズ: 130 × 75 × 175 ●JAN: 4960833201813
 NR201	●容量: 1L ●人数: 10 ●サイズ: 130 × 75 × 180 ●JAN: 4960833201035
 NR202	●容量: 2L ●人数: 6 ●サイズ: 175 × 100 × 225 ●JAN: 4960833202032
 NR204	●容量: 4L ●人数: 4 ●サイズ: 210 × 120 × 265 ●JAN: 4960833204036
 NR218	●容量: 18L ●人数: 1 ●サイズ: 240 × 240 × 350 ●JAN: 4960833218033

●特長: 油飛びを抑制させる添加剤を有効に配合しました。チェーン部の回転によるオイルの飛散を抑制し、優れた潤滑性を発揮します。チェーンやバーの摩耗を防ぎ、切断をスムーズにします。夏季・冬季の温度差にも強いオールシーズンタイプです。  
粘度 ISO VG110

### AZ チェーンソーオイル Dタイプ

 TS201	●容量: 1L ●人数: 10 ●サイズ: 130 × 75 × 175 ●JAN: 4960833201202
 TS204	●容量: 4L ●人数: 4 ●サイズ: 208 × 123 × 240 ●JAN: 4960833204203
 TS218	●容量: 18L ●人数: 1 ●サイズ: 240 × 240 × 350 ●JAN: 4960833218200

### AZ エコ チェーンソーオイル Dタイプ

 EF211	●容量: 1L ●人数: 14 ●サイズ: 150 × 90 × 220 ●JAN: 4960833211126
 EF214	●容量: 4L ●人数: 4 ●サイズ: 220 × 140 × 360 ●JAN: 4960833214127

●特長: チェーンやバーに付着し、夏季・冬季の温度差にも優れた潤滑性を発揮します。  
粘度 ISO VG100

## AZ 生分解性チェーンソーオイル



221



222



244

**221** ●容量：1L  
●人数：10  
●サイズ：130 × 75 × 180  
●JAN：4960833221002

**222** ●容量：200ml  
●人数：12  
●サイズ：48 × 48 × 190  
●JAN：4960833222009

**244** ●容量：4L  
●人数：4  
●サイズ：210 × 120 × 265  
●JAN：4960833244001

●特長：各種添加剤を有効に配合した植物油ベースのオイルです。90%の分解性を達成、EU基準をクリアしています。粘度 ISO VG100

## AZ 2サイクルエンジンオイル



NS801



801



802



804



805



864



863



865



866

**NS801**  
●容量：1L  
●人数：10  
●サイズ：130 × 75 × 175  
●JAN：4960833801815

**801**  
●容量：1L  
●人数：10  
●サイズ：130 × 75 × 180  
●JAN：4960833801006

**802**  
●容量：2L  
●人数：6  
●サイズ：175 × 100 × 125  
●JAN：4960833802003

**804**  
●容量：4L  
●人数：4  
●サイズ：210 × 120 × 265  
●JAN：4960833804007

**805**  
●容量：0.5L  
●人数：10  
●サイズ：66 × 66 × 230  
●JAN：4960833805004

**863**  
●容量：0.5L  
●人数：10  
●サイズ：66 × 66 × 187  
●JAN：4960833863004

**864**  
●容量：1L  
●人数：10  
●サイズ：110 × 60 × 195  
●JAN：4960833864001

**865**  
●容量：4L  
●人数：4  
●サイズ：190 × 120 × 270  
●JAN：4960833865008

**866**  
●容量：18L  
●人数：1  
●サイズ：240 × 240 × 350  
●JAN：4960833866005

●特長：2サイクルエンジン専用の混合燃料用オイルです。高級エンジンオイルのベース油に専用添加剤を配合したガソリンと混ざりやすいオイルです。刈払機等の混合燃料を作る際にご使用いただけます。粘度 ISO VG56

## AZ FC 2サイクルエンジンオイル <スモークレス>



F021



NS022



F022



F023



F024

**F021** ●容量：0.5L  
●人数：10  
●サイズ：66 × 66 × 187  
●JAN：4960833021916

**NS022** ●容量：1L  
●人数：10  
●サイズ：130 × 75 × 175  
●JAN：4960833022814

**F022** ●容量：1L  
●人数：10  
●サイズ：130 × 75 × 180  
●JAN：4960833022913

**F023** ●容量：4L  
●人数：4  
●サイズ：210 × 120 × 265  
●JAN：4960833023910

**F024** ●容量：18L  
●人数：1  
●サイズ：240 × 240 × 350  
●JAN：4960833024917



807

## AZ FC 2サイクルエンジンオイル ジャストパック (20ml × 6袋)

**807** ●容量：20ml  
●人数：20  
●サイズ：125 × 15 × 175  
●JAN：4960833807008

●特長：2サイクルエンジン専用の混合燃料用オイルです。排気煙を抑え、エンジンの焼き付きを防止して、エンジンを長持ちさせるスモークレスタイプのオイルです。粘度 ISO VG56

## AZ FD 2サイクルエンジンオイル <ハイグレード>



F031



NS032



F032



F033



F034

**F031** ●容量：0.5L  
●人数：10  
●サイズ：66 × 66 × 187  
●JAN：4960833031915

**NS032** ●容量：1L  
●人数：10  
●サイズ：130 × 75 × 180  
●JAN：4960833032813

**F032** ●容量：1L  
●人数：10  
●サイズ：130 × 75 × 175  
●JAN：4960833032912

**F033** ●容量：4L  
●人数：4  
●サイズ：210 × 120 × 265  
●JAN：4960833033919

**F034** ●容量：18L  
●人数：1  
●サイズ：240 × 240 × 350  
●JAN：4960833034916

●特長：2サイクルエンジン専用のオイルです。清浄性が高く、排気煙の少ないハイグレードタイプです。エンジン内部が汚れにくく、エンジン始動がスムーズです。焼き付きを防止して、エンジンを長持ちさせます。粘度 ISO VG46

## AZ 4サイクルエンジンオイル



NS881



NS885



881

**NS885** ●容量：0.5L  
●人数：10  
●サイズ：66 × 66 × 187  
●JAN：4960833885815

**NS881** ●容量：1L  
●人数：10  
●サイズ：130 × 75 × 175  
●JAN：4960833881817

**881** ●容量：1L  
●人数：10  
●サイズ：110 × 60 × 195  
●JAN：4960833881008

●特長：潤滑油。高級エンジンオイルのベース油に専用添加剤を配合した4サイクルエンジン専用オイルです。発電機、耕運機等にご使用いただけます。10W/30

## AZ コンプレッサーオイル



NS401



NS404



N401



402



404



405



418



430

### NS401

- 容量：1L
- 入数：10
- サイズ：130 × 75 × 175
- JAN：4960833401817

### NS404

- 容量：4L
- 入数：4
- サイズ：208 × 123 × 240
- JAN：4960833404818

### N401

- 容量：1L
- 入数：10
- サイズ：130 × 75 × 180
- JAN：4960833401015

### 402

- 容量：2L
- 入数：6
- サイズ：175 × 100 × 125
- JAN：4960833402005

### 404

- 容量：4L
- 入数：4
- サイズ：210 × 120 × 265
- JAN：4960833404009

### 405

- 容量：0.5L
- 入数：10
- サイズ：66 × 66 × 230
- JAN：4960833405006

### 418

- 容量：18L
- 入数：1
- サイズ：240 × 240 × 350
- JAN：4960833418006

### 430

- 容量：300ml
- 入数：24 (6本×4)
- サイズ：56 × 56 × 207
- JAN：4960833430008

●特長：潤滑油。一般的なレシプロタイプ（往復運動型）のコンプレッサー用オイルです。カーボンの精製を抑え、錆びやすいシリンダー内部の錆を防ぎます。  
粘度 ISO VG68

## AZ ジャッキオイル 32



### 527

- 容量：300ml
- 入数：24 (6本×4)
- サイズ：56 × 56 × 207
- JAN：4960833527005

●特長：精製度の高いベースオイルに各種添加剤を配合した高級潤滑油です。だるまジャッキ、建築用ジャッキ、油圧リフト、パイプベンダー・鉄筋カッター等にご使用頂けます。 粘度 ISO VG32

## AZ ジャッキオイル 10



### 528

- 容量：300ml
- 入数：24 (6本×4)
- サイズ：56 × 56 × 207
- JAN：4960833528002

●特長：精製度の高いベースオイルに各種添加剤を配合した高級潤滑油です。ガレージジャッキ、テーブルリフター等油圧オイルとしてご使用頂けます。 粘度 ISO VG10

## AZ 浄化槽機器オイル



NS481



N481

### NS481

- 容量：1L
- 入数：10
- サイズ：130 × 75 × 175
- JAN：4960833481819

### N481

- 容量：1L
- 入数：10
- サイズ：130 × 75 × 180
- JAN：4960833481017

●特長：潤滑油。浄化槽機器メーカー指定の油圧作動油（140タービン）として使用可能です。浄化槽機器、ブロワー、エアポンプ、その他の油圧機器等に。  
粘度 ISO VG56

## AZ タービンオイル



NS501



N501



502



504



505



518



530

### NS501

- 容量：1L
- 入数：10
- サイズ：130 × 75 × 175
- JAN：4960833501814

### N501

- 容量：1L
- 入数：10
- サイズ：130 × 75 × 180
- JAN：4960833501012

### 502

- 容量：2L
- 入数：6
- サイズ：175 × 100 × 125
- JAN：4960833502002

### 504

- 容量：4L
- 入数：4
- サイズ：210 × 120 × 265
- JAN：4960833504006

### 505

- 容量：0.5L
- 入数：10
- サイズ：66 × 66 × 230
- JAN：4960833505003

### 518

- 容量：18L
- 入数：1
- サイズ：240 × 240 × 350
- JAN：4960833518003

### 530

- 容量：300ml
- 入数：24 (6本×4)
- サイズ：56 × 56 × 207
- JAN：4960833530005

●特長：潤滑油。各種添加剤を有効に配合しました。タービン、油圧機械、圧縮機、工作機械、送風機等の軸受潤滑の他、高級汎用潤滑油として使用可能です。  
粘度 ISO VG32

## AZ タッカーオイル



### 583

- 容量：300ml
- 入数：24 (6本×4)
- サイズ：56 × 56 × 207
- JAN：4960833583001

●特長：エアータッカー等、エアーツールに最適です。水置換剤配合により工具内部の水分を金属表面から浮き上げさせ、錆の発生を防ぎます。 粘度 ISO VG22

### AZ 混合計量タンク



**F050**

- 容量：2L
- 人数：12
- サイズ：225 × 100 × 215
- JAN：4960833050916



**F051**

- 容量：3.5L
- 人数：12
- サイズ：250 × 120 × 250
- JAN：4960833051913



**861**

- 容量：5L
- 人数：12
- サイズ：250 × 145 × 275
- JAN：4960833861000

●特長：10:1～100:1の混合ガソリンを手軽に作るができます。

### AZ 混合計量タンク デラックス



**F058**

- 容量：2L
- 人数：12
- サイズ：240 × 95 × 210
- JAN：4960833058912



**F059**

- 容量：5L
- 人数：12
- サイズ：265 × 140 × 275
- JAN：4960833059919

●特長：10：1～100：1の混合ガソリンを手軽に作るができます。ガソリンと2サイクルエンジンオイルの高さを合わせるだけで、25:1の混合燃料が簡単に作れます。

### AZ 混合計量タンク 簡単計量



**F060**

- 容量：2L
- 人数：12
- サイズ：240 × 95 × 210
- JAN：4960833060915



**F061**

- 容量：5L
- 人数：12
- サイズ：265 × 140 × 275
- JAN：4960833061912

●特長：10：1～100：1の混合ガソリンを手軽に作るができます。ガソリンと2サイクルエンジンオイルの高さを合わせるだけで、25:1の混合燃料が簡単に作れます。

### AZ ブレンドタンク



**967**



**968**



**F002**

**967** (グリーン)

- 容量：1L
- 人数：25
- サイズ：140 × 75 × 230
- JAN：4960833967009

**968** (レッド)

- 容量：1L
- 人数：25
- サイズ：140 × 75 × 230
- JAN：4960833968006

**F002** (グリーン2)

- 容量：1L
- 人数：25
- サイズ：140 × 75 × 230
- JAN：4960833002915

●特長：1Lまでのあらゆる比率の混合ガソリンが簡単に出来るブレンドタンクです。

### AZ ジャストミックスタンク



**969**

- 容量：5L
- 人数：12
- サイズ：205 × 150 × 290
- JAN：4960833969003

●特長：25:1、50:1の他10:1～100:1まで2種類の液体の混合が正確かつ簡単に作れます。

### AZ ジャストミックスタンク2



**F001**

- 容量：5L
- 人数：12
- サイズ：205 × 150 × 290
- JAN：4960833001918

●特長：25:1、50:1の他10:1～100:1まで2種類の液体の混合が正確かつ簡単に作れます。

### AZ ジャストミックスタンクA



**F057**

- 容量：5L
- 人数：12
- サイズ：210 × 140 × 270
- JAN：4960833057915

●特長：25:1、50:1の他10:1～100:1まで2種類の液体の混合が正確かつ簡単に作れます。

### AZ ガソリン携行缶



**GK005**

- 容量：5L
- 人数：9
- サイズ：390 × 235 × 135
- JAN：4960833005114



**GK010**

- 容量：10L
- 人数：6
- サイズ：390 × 235 × 205
- JAN：4960833010118



**GK020**

- 容量：20L
- 人数：4
- サイズ：482 × 296 × 246
- JAN：4960833020117



消防法適合品  
火気厳禁

●特長：自動車、バイク、船舶（水上バイク）、農業機械、発電機、刈払機、チェーンソー等の予備燃料に最適な鉄製容器です。（消防法適合品）

### AZ ガソリン携行缶用部品

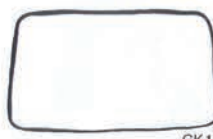

**GK101**

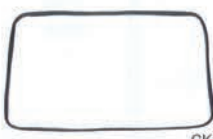

**GK102**



**GK103**



**GK104**

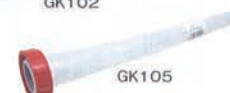

**GK105**

品番	品名	サイズ	人数	JAN
GK101	胴体モールドング(5L・10L用)	-	-	4960833101717
GK102	胴体モールドング(20L用)	-	-	4960833102110
GK103	携行缶 キャップ	60×66×18	-	4960833103117
GK104	携行缶 エア調整ネジ	36×19×40	-	4960833104114
GK105	携行缶 給油ノズル	66×330×66	-	4960833105111

ケミカル剤

AZ オイラー

PA035

●容量：35ml  
●人数：10  
●サイズ：39 × 39 × 99  
●JAN：4960833035821

PA180

●容量：180ml  
●人数：10  
●サイズ：60 × 60 × 221  
●JAN：4960833180828

PA300

●容量：300ml  
●人数：10  
●サイズ：68 × 68 × 251  
●JAN：4960833300820

PA400

●容量：400ml  
●人数：10  
●サイズ：73 × 73 × 276  
●JAN：4960833400827

(角型)

PB350

●容量：350ml  
●人数：10  
●サイズ：85 × 67 × 234  
●JAN：4960833350832

(横型)

PC180

●容量：180ml  
●人数：10  
●サイズ：60 × 160 × 138  
●JAN：4960833180866

(楕円型)

PD200

●容量：200ml  
●人数：10  
●サイズ：83 × 64 × 197  
●JAN：4960833200014

(金属ロングノズル)

PE200

●容量：200ml  
●人数：10  
●サイズ：75 × 64 × 210  
●JAN：4960833200106

(金属ロングノズル)

PE300

●容量：300ml  
●人数：10  
●サイズ：75 × 68 × 230  
●JAN：4960833300103

(金属ロングノズル)

PE400

●容量：400ml  
●人数：10  
●サイズ：80 × 73 × 250  
●JAN：4960833400100

(金属ロングノズル)

PE500

●容量：500ml  
●人数：10  
●サイズ：90 × 78 × 260  
●JAN：4960833500107

(差し口金属)

PF180

●容量：180ml  
●人数：10  
●サイズ：155 × 63 × 140  
●JAN：4960833180149

(金属ノズル)

PG180

●容量：180ml  
●人数：10  
●サイズ：155 × 63 × 138  
●JAN：4960833180200

(金属ノズル)

PG300

●容量：300ml  
●人数：10  
●サイズ：155 × 68 × 175  
●JAN：4960833300202

(金属ノズル)

PG400

●容量：400ml  
●人数：10  
●サイズ：155 × 73 × 200  
●JAN：4960833400209

AZ PET 製オイラー

(ピストル型)

PH250

●容量：250ml  
●人数：10  
●サイズ：66 × 165 × 153  
●JAN：4960833250118

(ピストル型)

PH350

●容量：350ml  
●人数：10  
●サイズ：78 × 163 × 160  
●JAN：4960833350115

AZ 金属製オイラー

(ストレートノズル)

PK200

●容量：200ml  
●人数：10  
●サイズ：62 × 195 × 195  
●JAN：4960833200120

(ストレートノズル)

PK300

●容量：300ml  
●人数：10  
●サイズ：81 × 188 × 155  
●JAN：4960833300127

(ピストル型)

PM200

●容量：200ml  
●人数：10  
●サイズ：60 × 166 × 141  
●JAN：4960833200212

(ピストル型)

PM300

●容量：300ml  
●人数：10  
●サイズ：165 × 80 × 163  
●JAN：4960833300219

(フレキシノズル)

PL300

●容量：300ml  
●人数：10  
●サイズ：81 × 216 × 155  
●JAN：496083300134

AZ オイルジョッキ フタ&こし網なし

PJ001

●容量：1L  
●人数：50  
●サイズ：160 × 118 × 200  
●JAN：4960833001208

PJ002

●容量：2L  
●人数：27  
●サイズ：184 × 140 × 261  
●JAN：4960833002205

PJ003

●容量：3L  
●人数：17  
●サイズ：210 × 163 × 299  
●JAN：4960833003202

PJ004

●容量：4L  
●人数：12  
●サイズ：224 × 180 × 327  
●JAN：4960833004209

PJ005

●容量：5L  
●人数：10  
●サイズ：233 × 192 × 360  
●JAN：4960833005206

ケミカル剤

AZ オイルジョッキ フタ&こし網付き

PJ011

●容量：1L  
●人数：50  
●サイズ：160 × 118 × 200  
●JAN：4960833011207

PJ012

●容量：2L  
●人数：27  
●サイズ：184 × 140 × 261  
●JAN：4960833012204

PJ013

●容量：3L  
●人数：17  
●サイズ：210 × 163 × 299  
●JAN：4960833013201

PJ014

●容量：4L  
●人数：12  
●サイズ：224 × 180 × 327  
●JAN：4960833014208

PJ015

●容量：5L  
●人数：10  
●サイズ：233 × 192 × 360  
●JAN：4960833015205

フタ付き

こし網付き

### AZ リチウムグリース

**CS760** (ジャバラ)

- 容量: 400g
- 人数: 20
- サイズ: 295 × 240 × 260
- JAN: 4960833760860

**DS760** (ジャバラ)

**AZ JAN リチウムグリース**

**DS760** (ジャバラ)

- 容量: 400g
- 人数: 20
- サイズ: 295 × 240 × 260
- JAN: 4960833760143

**DS768** (ジャバラ)

- 容量: 80g
- 人数: 35
- サイズ: 245 × 195 × 190
- JAN: 4960833768149

**DS764** (ジャバラフック付)

- 容量: 40g
- 人数: 68
- サイズ: 240 × 170 × 170
- JAN: 4960833764141

**DS762** (ジャバラフック付)

- 容量: 20g
- 人数: 80
- サイズ: 230 × 180 × 220
- JAN: 4960833762147

**AZ 袋入りリチウムグリース**

**F760** (ジャバラ)

- 容量: 400g
- 人数: 20
- サイズ: 95 × 60 × 310
- JAN: 4960833760914

**F768** (ジャバラ)

- 容量: 80g
- 人数: 30
- サイズ: 75 × 35 × 220
- JAN: 4960833768910

●特長: 高品質の鉱油をベースとした万能型グリースです。潤滑性、耐水性、酸化安定性、機械安定性に優れており、特に高速ベアリングに最適です。また、屋外機器の潤滑、防錆にも適しています。  
使用温度範囲 (-25℃ ~ +120℃) ちょう度2号

### AZ シャーシーグリース

**CS770** (ジャバラ)

- 容量: 400g
- 人数: 20
- サイズ: 295 × 240 × 260
- JAN: 4960833770869

**DS770** (ジャバラ)

**AZ JAN シャーシーグリース**

**DS770** (ジャバラ)

- 容量: 400g
- 人数: 20
- サイズ: 295 × 240 × 260
- JAN: 4960833770142

**DS778** (ジャバラ)

- 容量: 80g
- 人数: 35
- サイズ: 245 × 195 × 190
- JAN: 4960833778148

**DS774** (ジャバラフック付)

- 容量: 40g
- 人数: 68
- サイズ: 240 × 170 × 170
- JAN: 4960833774140

**DS772** (ジャバラフック付)

- 容量: 20g
- 人数: 80
- サイズ: 230 × 180 × 220
- JAN: 4960833772146

**AZ 袋入りシャーシーグリース**

**F770** (ジャバラ)

- 容量: 400g
- 人数: 20
- サイズ: 95 × 60 × 310
- JAN: 4960833770913

**F778** (ジャバラ)

- 容量: 80g
- 人数: 30
- サイズ: 75 × 35 × 220
- JAN: 4960833778919

**AZ シャーシーグリース**

**776**

- 容量: 16Kg
- 人数: 1
- サイズ: 315 × 315 × 340
- JAN: 4960833776007

●特長: 各種車輪の足回りに広く使用されている汎用タイプのグリースです。付着力が強く耐水性に富み、一般的な潤滑箇所や摺動部に適しています。使用温度範囲 (-5℃ ~ +70℃) ちょう度1号

### AZ シャーシーグリース No.2

**CR772** (ジャバラ)

- 容量: 400g
- 人数: 20
- サイズ: 295 × 240 × 260
- JAN: 4960833772832

**DR772** (ジャバラ)

- 容量: 400g
- 人数: 20
- サイズ: 295 × 240 × 260
- JAN: 4960833772139

**AZ JAN シャーシーグリース No.2**

**DR772** (ジャバラ)

- 容量: 400g
- 人数: 20
- サイズ: 295 × 240 × 260
- JAN: 4960833772139

●特長: 各種車輪の足回りに広く使用されている汎用タイプのグリースです。付着力が強く耐水性に富み、一般的な潤滑箇所や摺動部に適しています。使用温度範囲 (-5℃ ~ +70℃) ちょう度2号

### AZ 二硫化モリブデングリース

**CR790** (ジャバラ)

- 容量: 400g
- 人数: 20
- サイズ: 295 × 240 × 260
- JAN: 4960833790836

**DR790** (ジャバラ)

**AZ JAN 二硫化モリブデングリース**

**DR790** (ジャバラ)

- 容量: 400g
- 人数: 20
- サイズ: 295 × 240 × 260
- JAN: 4960833790133

**DS798** (ジャバラ)

- 容量: 80g
- 人数: 35
- サイズ: 245 × 195 × 190
- JAN: 4960833798146

**AZ 袋入り二硫化モリブデングリース**

**F790** (ジャバラ)

- 容量: 400g
- 人数: 20
- サイズ: 95 × 60 × 310
- JAN: 4960833790911

**F798** (ジャバラ)

- 容量: 80g
- 人数: 30
- サイズ: 75 × 35 × 220
- JAN: 4960833798917

**DS794** (ジャバラフック付)

- 容量: 40g
- 人数: 68
- サイズ: 240 × 170 × 170
- JAN: 4960833794148

**DS792** (ジャバラフック付)

- 容量: 20g
- 人数: 80
- サイズ: 230 × 180 × 220
- JAN: 4960833792144

●特長: 高品質のリチウムグリースに、二硫化モリブデンを有効に配合しました。二硫化モリブデンが金属面に付着し、油切れや荷重から起こる、かじり、摩耗、焼付きを防ぎます。機械等の動きをスムーズにし、給油期間の延長や機械、部品の寿命を増加させます。  
使用温度範囲 (-25℃ ~ +120℃) ちょう度2号

### AZ JAN ウレアグリース

**DS788** (ジャバラ)

- 容量: 80g
- 人数: 30
- サイズ: 245 × 195 × 190
- JAN: 4960833788147

**DS784** (ジャバラフック付)

- 容量: 40g
- 人数: 68
- サイズ: 240 × 170 × 170
- JAN: 4960833784149

**DS782** (ジャバラフック付)

- 容量: 20g
- 人数: 80
- サイズ: 230 × 180 × 220
- JAN: 4960833782145

**AZ 袋入りウレアグリース**

**F780** (ジャバラ)

- 容量: 400g
- 人数: 20
- サイズ: 95 × 60 × 310
- JAN: 4960833780912

**C788** (ジャバラ)

- 容量: 80g
- 人数: 30
- サイズ: 75 × 35 × 220
- JAN: 4960833788802

**AZ ウレアグリース**

**781** (チューブ)

- 容量: 100g
- 人数: 50
- サイズ: 75 × 37 × 220
- JAN: 4960833781001

**785** (チューブ)

- 容量: 50g
- 人数: 50
- サイズ: 75 × 30 × 200
- JAN: 4960833785009

●特長: 熱安定性に優れた精製鉱油をベースとしたウレア系のグリースで、特に耐熱性、耐水性に優れています。各種添加剤を有効に配合し、防錆効果、耐摩耗性に富み、長期潤滑が可能です。  
使用温度範囲 (-20℃ ~ +200℃) ちょう度2号

## ■使用温度範囲

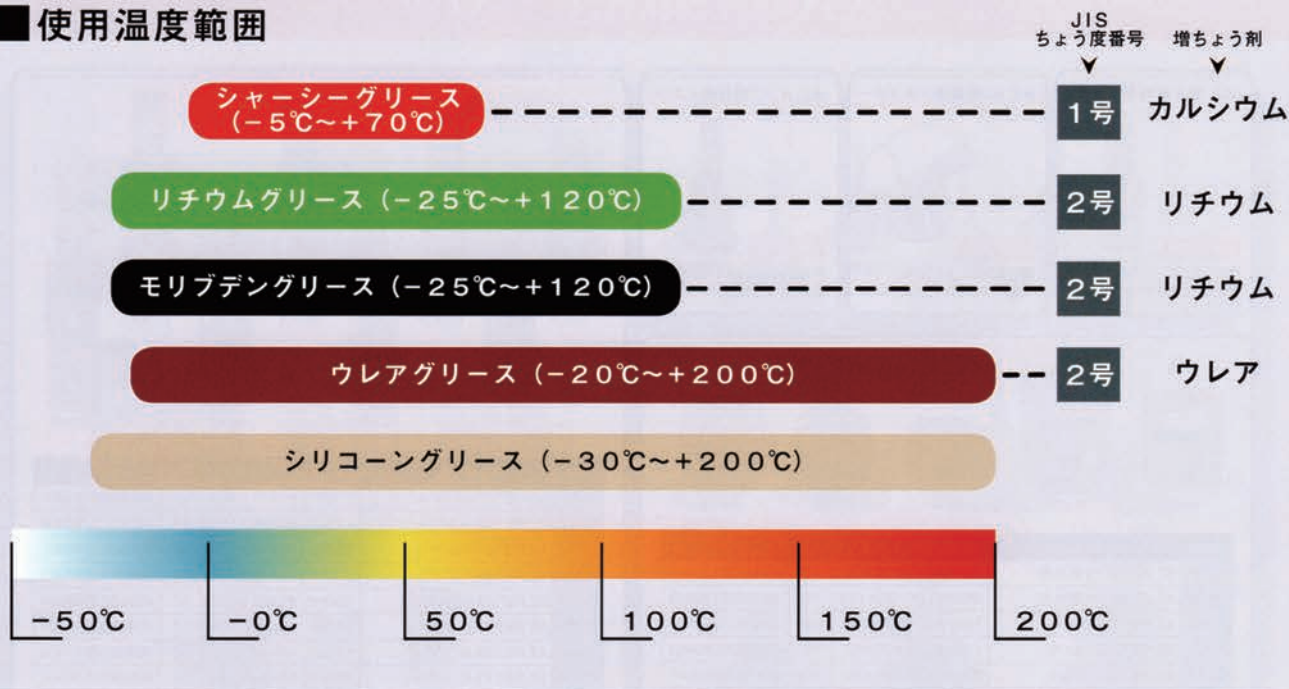

## ■特長・用途

シャーシーグリース	リチウムグリース	モリブデングリース	ウレアグリース
<p><b>特長</b></p> <p>各種車両の足回りに広く使用されている汎用シャーシーグリースです。付着力が強く耐水性に富み、一般的な潤滑箇所や摺動部に適しています。</p>	<p><b>特長</b></p> <p>高品質の鈹油をベースとした万能型グリースです。潤滑性、耐水性、酸化安定性、機械安定性に優れており、特に高速ベアリングに最適です。また、屋外機器の潤滑、防錆にも適しています。</p>	<p><b>特長</b></p> <p>高品質のリチウムグリースに、二硫化モリブデンを有効に配合しました。二硫化モリブデンが金属面に付着し、油切れや荷重から起こる、かじり、摩耗、焼付きを防ぎます。機械等の動きをスムーズにし、給油期間の延長や機械、部品の寿命を倍増します。</p>	<p><b>特長</b></p> <p>熱安定性に優れた精製鈹油をベースとしたウレア系のグリースで、特に耐熱性、耐水性に優れています。各種添加剤を有効に配合しましたので防錆性、耐摩耗性、機械安定性、酸化安定性にも優れ、長期潤滑が可能です。</p>
<p><b>用途</b></p> <p>●主に小型から大型トラックのシャーシーに。 ●建設機械/クレーン、ユンボ、ショベル、ブルドーザー等のベアリング、ギアに。 ●農業機械/耕うん機、田植機、バインダー、トラクター、動力噴射機、動力噴霧機等の荷重摺動部に。 ●産業機械/コンベヤー、包装機械等の転がり、すべり軸受、ペダル、ワイヤー、チェーンに。 ●家庭室内外/ドアヒンジ、電動工具、ブランコ、シーソー、芝刈機、刈払機、門扉、ガレージのシャッターに。</p>	<p><b>用途</b></p> <p>●建設機械/クレーン、ユンボ、ショベル、ブルドーザー等のベアリング、ギアに。 ●農業機械/コンベヤー、包装機械等の転がり、すべり軸受、ペダル、ワイヤー、チェーンに。 ●家庭室内外/ドアヒンジ、電動工具、ブランコ、シーソー、芝刈機、刈払機、門扉、ガレージのシャッターに。</p>	<p><b>用途</b></p> <p>●建設機械/クレーン、ユンボ、ショベル、ブルドーザー等のベアリング、ギアに。 ●産業機械/コンベヤー、包装機械等の転がり、すべり軸受、ペダル、ワイヤー、チェーンに。 ●農業機械/耕うん機、田植機、バインダー、トラクター、動力噴射機、動力噴霧機等の荷重摺動部に。 ●その他/電動工具、芝刈機、刈払機、ラジコンに。</p>	<p><b>用途</b></p> <p>●製鉄所の熱感圧延機、連鑄機の軸受に。 ●建設機械/クレーン、ユンボ、ショベル、ブルドーザー等のベアリング、ギアに。 ●産業機械/加熱炉、ポンプ、コンベヤー、包装機械等の転がり、すべり軸受、ペダル、ワイヤーチェーンに。 ●農業機械/耕うん機、田植機、バインダー、トラクター、動力噴霧機等の荷重摺動部に。</p>

**GF402** AZ 1 ウェイ 400 グリースガン ノーチェーンタイプ (袋)



- 容量：カートリッジ 400g
- 最大圧力：750kg/cm<sup>2</sup>
- 付属品：ストレートノズル 250mm
- 入数：12
- サイズ：160 × 70 × 430
- JAN：4960833402852

AZ 2 ウェイ 400 エアグリースガン (BP)

**GB501**



- 容量：カートリッジ 400g・手詰 600g
- 使用圧力：6.3 ~ 10kg/cm<sup>2</sup>
- 最大圧力：400kg/cm<sup>2</sup>
- 付属品：ストレートノズル 115mm
- 入数：1
- サイズ：230 × 80 × 530
- JAN：4960833501845

AZ 2 ウェイ 400 グリースガン (箱)

**G401**



- 容量：カートリッジ 400g・手詰 600g
- 最大圧力：750kg/cm<sup>2</sup>
- 付属品：ストレートノズル 250mm
- 入数：12
- サイズ：125 × 72 × 350
- JAN：4960833401800

---

AZ 2 ウェイ 400 グリースガン (BP)

**GB401**



- 容量：カートリッジ 400g・手詰 600g
- 最大圧力：750kg/cm<sup>2</sup>
- 付属品：ストレートノズル 250mm
- 入数：12
- サイズ：162 × 75 × 450
- JAN：4960833401848

AZ 2 ウェイ 80 グリースガン片手タイプ (箱)

**G302**



- 容量：カートリッジ 80g・手詰 120g
- 最大圧力：300kg/cm<sup>2</sup>
- 付属品：ストレートノズル 115mm
- 入数：20
- サイズ：125 × 47 × 240
- JAN：4960833302800

---

AZ 2 ウェイ 80 グリースガン片手タイプ (BP)

**GB302**



- 容量：カートリッジ 80g・手詰 120g
- 最大圧力：300kg/cm<sup>2</sup>
- 付属品：ストレートノズル 115mm
- 入数：20 (10 × 2)
- サイズ：153 × 50 × 353
- JAN：4960833302848

**G940** AZ 2 ウェイ 400 エアグリースガンセット (箱)



- 容量：カートリッジ 400g・手詰 600g
- 使用圧力：6.3 ~ 10kg/cm<sup>2</sup>
- 最大圧力：400kg/cm<sup>2</sup>
- 付属品：標準曲げノズル  
：手動ガンヘッド  
：フレキシホース
- 入数：1
- サイズ：462 × 90 × 223
- JAN：4960833940804

AZ グリースガンノズル ●入数：10



品番	品名	サイズ	JAN
G601	AZ フレキシホース (チャッキング式)	250mm	4960833601804
G602	AZ フレキシホース (チャッキング式)	300mm	4960833602801
G603	AZ フレキシホース (チャッキング式)	350mm	4960833603808
G604	AZ フレキシホース (チャッキング式)	450mm	4960833604805
G611	AZ ストレートノズル	115mm	4960833611803
G612	AZ ストレートノズル	250mm	4960833612800
G613	AZ ストレートノズル	450mm	4960833613807
G621	AZ ストレートノズル (チャッキング式)	170mm	4960833621802
G622	AZ 標準曲げノズル (チャッキング式)	170mm	4960833622809
G623	AZ 換用ストレートノズル	120mm	4960833623806

AZ グリースニップル 真鍮 (箱)



品番	規格	JAN
G701	67-1/8PT JIS	4960833701801
G702	67-1/4×28山	4960833702808
G703	67-6×P0.75	4960833703805
G704	67-6×P1.0	4960833704802
G705	67-1/8PT	4960833705809
G706	90-1/8PT JIS	4960833706806

●入数：100個 × 1

品番	規格	JAN
G707	90-1/8PT	4960833707803
G708	1/4×28山	4960833708800
G709	6×P1.0	4960833709807
G710	6×P0.75	4960833710803
G711	1/8PT JIS	4960833711800
G712	1/8PT	4960833712807
G700	キャップ	4960833700804

AZ グリースニップル 鉄 (箱)



品番	規格	JAN
G801	67-1/8PT JIS	4960833801808
G802	67-1/4×28山	4960833802805
G803	67-6×P0.75	4960833803802
G804	67-6×P1.0	4960833804809
G805	67-1/8PT	4960833805806
G806	90-1/8PT JIS	4960833806803

●入数：100個 × 1

品番	規格	JAN
G807	90-1/8PT	4960833807800
G808	1/4×28山	4960833808807
G809	6×P1.0	4960833809804
G810	6×P0.75	4960833810800
G811	1/8PT JIS	4960833811807
G812	1/8PT	4960833812804

ケミカル剤



品番	品名	バラ 出庫	入数	点数	No.
930	AZ速乾強力パワートリナー 420ml	○	30	1	560
931	AZ速乾強力パワートリナー 840ml	×	30	10	555
Y741	AZパワートリナーブラック70ml	○	48	0.5	205
Y001	AZパワートリナーブラック 840ml	×	30	10	528
AZ741	AZ超強力パワートリナー70ml	○	48	0.5	333
AZ740	AZ超強力パワートリナー840ml	×	30	0.5	776
Y004	AZパワートリナーブルー840ml	×	30	10	475
Y005	AZパワートリナーイエロー 840ml	×	30	10	440
Y006	AZパワートリナーグリーン 840ml	×	30	10	461
Y009	AZ中速乾パワートリナー 840ml	×	30	0	635
Y010	AZ強力パワートリナー650ml	×	30	0	456
Y011	AZパワートリナー650ml	×	35	0	325
Y012	AZ速乾・強力パワートリナー 650ml	×	35	0	424
Y013	AZ中速乾パワートリナー 650ml	×	35	0	544
046	Z-46グリーススプレー180ml	○	30	0.5	493
146	Z-46グリーススプレー420ml	×	30	1	493
746	Z-46グリーススプレー70ml	○	48	0.5	232
Y146	AZグリーススプレーイエロー 420ml	×	30	10	368
AZ710	AZ水置換オイルスプレー420ml	○	30	0.5	568
AZ711	AZ水置換オイルスプレー70ml	○	48	0.5	355
145	Z-45オイルスプレー420ml	×	30	10	520
045	Z-45オイルスプレー180ml	○	30	0.5	493
Y002	Z-45オイルスプレー320ml	×	30	1	507
Y145	AZオイルスプレーイエロー 420ml	×	30	10	312

品番	品名	バラ 出庫	入数	点数	No.
AT005	AtoZクリーナープロ 500ml <トリカ→ A1001	○	16		443
AT006	AtoZクリーナープロ 付替用 480ml A1001	○	16		323
AT105	AtoZクリーナーナチュラル 480ml<トリカ→A1002	○	16		645
AT106	AtoZクリーナーナチュラル付替用 480ml A1002	○	16		504
AT305	AtoZクリーナープロ 濃縮 480ml <トリカ→	○	16		669
AT310	AtoZクリーナープロ 濃縮 1000ml				1096
AT340	AtoZクリーナープロ 濃縮 4000ml				3627
AT405	AtoZクリーナーナチュラル 濃縮 480ml<トリカ→	○	16		1053
AT410	AtoZクリーナーナチュラル 濃縮 1000ml		10		1712
AT440	AtoZクリーナーナチュラル 濃縮 4000ml		4		6667
984	AZ油汚れ落としパウダー200g	○	36	1	560
985	AZ油汚れ落としパウダー800g	○	12	1	717
988	AZ油汚れ落としパウダー6Kg	—	1	0.2	1707
HA001	AZ洗いま専科 50g	※※※※	—		227
978	AZ洗いま専科 1kg ホンプ	○	12	1	1547
979	AZ洗いま専科 1kg 詰替	○	12	1	1373
980	AZ洗いま専科300g	○	30	2	533
981	AZ洗いま専科ホンプ付2.5kg	○	6	1	3549
982	AZ洗いま専科詰替パウダー2.5kg	○	6	1	3336
999	AZ洗いま専科 20kg	—	1	1	26027

品番	品名	バラ 出庫	入数	点数	No.
FL001	AZ 高性能混合燃料 1L	×	12		1048
FL002	AZ 高性能混合燃料 2L	×	8		1845
FL004	AZ 高性能混合燃料 4L	×	6		3115
FK001	AZ 4サイクルエンジン専用燃料 1L				781
FK002	AZ 4サイクルエンジン専用燃料 2L				1416
FG003	AZ 25:1混合燃料(緑) 450ml	×	20	10	624
FG006	AZ 25:1混合燃料(緑) 1L	×	12	10	803
FG011	AZ 25:1混合燃料(緑) 2L	×	8	10	1424
FG014	AZ 25:1混合燃料(緑) 4L	×	6	10	2437
FM014	AZ 25:1生分解性混合燃料 450ml	×	20	10	715
FM015	AZ 25:1生分解性混合燃料1L	×	12	10	1037
FM016	AZ 25:1生分解性混合燃料2L	×	8	10	1821
FM017	AZ 25:1生分解性混合燃料4L				3333
FG004	AZ 25:1混合燃料(青) 450ml	×	20	10	624
FG007	AZ 25:1混合燃料(青) 1L	×	12	10	803
FG013	AZ 25:1混合燃料(青) 2L	×	8	10	1424
FG015	AZ 25:1混合燃料(青) 4L	×	6	10	2437
FG005	AZ 25:1混合燃料(赤) 450ml	×	20	10	624
FG008	AZ 25:1混合燃料(赤) 1L	×	12	10	856
FG012	AZ 25:1混合燃料(赤) 2L	×	8	10	1531
FG016	AZ 25:1混合燃料(赤) 4L	×	6	10	2544
FH001	AZ 25:1レギュラー混合燃料 1L	×	20	10	731
FH002	AZ 25:1レギュラー混合燃料 2L	×	8	10	1341
FH004	AZ 25:1レギュラー混合燃料 4L	×	6	10	2304
FH101	AZ 50:1レギュラー混合燃料 1L	×	20		784
FH102	AZ 50:1レギュラー混合燃料 2L	×	8		1448

品番	品名	バラ 出庫	入数	点数	No.
RS201	AZレギュラーチェーンソーオイル<角型> 1L	×	10		672
RE201	AZレギュラーチェーンソーオイル 1L	×	10		672
RE211	AZレギュラーチェーンソーオイル(つぎ口タイプ) 1L	×	10		736
RE203	AZレギュラーチェーンソーオイル 3L			6	
RS204	AZレギュラーチェーンソーオイル<薄型> 4L	×	4		2219
RE204	AZレギュラーチェーンソーオイル 4L	×	4		2275
RE218	AZレギュラーチェーンソーオイル 18L	—	1		9472
EF201	AZエコレギュラーチェーンソーオイル 1L	×	14		541
EF204	AZエコレギュラーチェーンソーオイル 4L	×	4		1893
W201	AZ水溶性チェーンソーオイル 1L	○	10		837
W204	AZ水溶性チェーンソーオイル 4L	○	4		2733
W218	AZ水溶性チェーンソーオイル 18L	—	1		11392
200	AZ チェーンソーオイル200ml	○	48	1	325
NR205	AZ チェーンソーオイル 0.5L	○	10	1	664
NS201	AZ チェーンソーオイル 1L 角型	×	10		691
NR201	AZ チェーンソーオイル(つぎ口タイプ) 1L	×	10		768
NR202	AZ チェーンソーオイル 2L	○	6	1	1749
NR204	AZ チェーンソーオイル 4L	×	4		2437
NR218	AZ チェーンソーオイル 18L	—	1		10005
TS201	AZチェーンソーオイルDタイプ<角型> 1L	×	10		637
TS204	AZチェーンソーオイルDタイプ<薄型> 4L	×	4		2077
TS218	AZチェーンソーオイルDタイプ 18L	—	1		8885
EF211	AZエコチェーンソーオイル Dタイプ 1L	×	14		533
EF214	AZエコチェーンソーオイル Dタイプ 4L		4		

品番	品名	バラ 出庫	入数	点数	No.
NS401	AZコンプレッサオイル1L 角型	○	10	0.5	731
NS404	AZコンプレッサオイル<薄型> 4L	○	4	0.5	3168
N401	AZコンプレッサオイル1L	○	10	1	829
402	AZコンプレッサオイル 2L	○	6	1	1707
404	AZコンプレッサオイル4L	○	4	1	3547
405	AZコンプレッサオイル0.5L	○	10	1	699
418	AZコンプレッサオイル18L	—	1	1	13693
430	AZコンプレッサオイル300ml	○	24	1	467
NS481	AZ浄化槽機器オイル<角型> 1L	○	10	0.5	688
N481	AZ浄化槽機器オイル 1L		10		792
NS501	AZ タービンオイル1L 角型	○	10	0.5	731
N501	AZ タービンオイル1L		10		829
502	AZタービンオイル 2L VG32	○	6	1	1707
504	AZタービンオイル4L	○	4	1	3547
505	AZタービンオイル0.5L	○	10	1	699
518	AZタービンオイル18L	—	1	1	13693
530	AZタービンオイル 300ml	○	24	1	480
527	ジャッキオイル32 300ml	○	24	1	563
528	AZジャッキオイル10 300ml	○	24	1	563
583	AZタッカーオイル300ml(詰替え)	○	24	1	493

品番	品名	バラ 出庫	入数	点数	No.
221	AZ生分解性チェーンソーオイル1L	○	10	0.5	1813
222	AZ生分解性チェーンソーオイル200ml	○	12	0.5	1013
244	AZ生分解性チェーンソーオイル4L	○	4	1	8000
NS801	AZ2サイクルエンジンオイル<角型> 1L	○	10	0.5	880
801	AZ2サイクルエンジンオイル1L	○	10	1	965
802	AZ2サイクルエンジンオイル2L	○	6	2	2507
804	AZ2サイクルエンジンオイル4L	○	4	2	4213
805	AZ2サイクルエンジンオイル0.5L	○	10	1	752
863	AZ(HC)2サイクルエンジンオイル0.5L	○	10	0.5	645
864	AZ(HC)2サイクルエンジンオイル1L	○	10	0.5	939
865	AZ(HC)2サイクルエンジンオイル4L	○	4	1	4085
866	AZ(HC)2サイクルエンジンオイル18L	—	1	1	16160
F021	AZFC)2サイクルエンジンオイル0.5L(スモークレス)	○	10	1	773
NS022	AZ2サイクルエンジンオイル スモークレス<角型> 1L	○	10	0.5	947
F022	AZFC)2サイクルエンジンオイル1L(スモークレス)	○	10	1	1080
F023	AZFC)2サイクルエンジンオイル4L(スモークレス)	○	4	1	4323
F024	AZFC)2サイクルエンジンオイル18L(スモークレス)	—	1	1	18667
807	AZ FC2サイクルエンジンオイル200ml<バック>	○	20	0.5	640
F031	AZ FD2サイクルエンジンオイル0.5L(ハイグレード)	○	10	1	781
NS032	AZFD2サイクルエンジンオイル<角型>1L	○	10	0.5	960
F032	AZ FD2サイクルエンジンオイル1L(ハイグレード)	○	10	1	1093
F033	AZ FD2サイクルエンジンオイル4L(ハイグレード)	○	4	1	4376
F034	AZ FD2サイクルエンジンオイル18L(ハイグレード)	—	1	1	18907
NS881	AZ 4サイクルエンジンオイル 1L 角型	○	10	0.5	1091
NS885	AZ 4サイクルエンジンオイル 0.5L	○	10	0.5	661
881	ハウスカット4サイクルエンジンオイル1L	○	10	1	1181

品番	品名	バラ 出庫	入数	点数	No.
F050	AZハウスキャット混合容器2L	×	12	1	1120
F051	AZハウスキャット混合容器3.5L	×	12	1	1320
861	AZハウスキャット混合容器5L	×	12	1	1525
F058	AZ混合計量タンク デラックス 2L	×	12	10	755
F059	AZ混合計量タンク デラックス 5L	×	12	10	1181
F060	AZ混合計量タンク 簡単計量 2L	×	12		
F061	AZ混合計量タンク 簡単計量 5L	×	12		1181
967	AZフレンドタンク(グリーン) 1L	○	25	1	747
968	AZフレンドタンク(レッド) 1L	○	25	1	747
F002	AZフレンドタンク(グリーン2) 1L	○	25	1	747
969	AZジャストミックスタンク5L	×	12	0.5	1493
F001	AZジャストミックスタンク2 5L	×	12	0.5	1493
F057	AZジャストミックスタンクA 5L	×	12	1	1320
GK005	AZ ガソリン携行缶 5L	×	9	10	5056
GK010	AZ ガソリン携行缶 10L	×	6	10	5656
GK020	AZ ガソリン携行缶 20L	×	4	10	7909
GK101	AZ 携行缶 モルディング(5L・10L用)	—	—		680
GK102	AZ 携行缶 モルディング(20L用)	—	—		680
GK103	AZ 携行缶 キャップ(パッキン付き)	—	—		680
GK104	AZ 携行缶 エア調整ネジ(パッキン付)	—	—		680
GK105	AZ 携行缶 給油ノズル(パッキン付)	—	—		680

品番	品名	バラ 出庫	入数	点数	No.
PA035	AZオイル 35ml	×	10		61
PA180	AZオイル 180ml	×	10		96
PA300	AZオイル 300ml	×	10		112
PA400	AZオイル 400ml	×	10		125
PB350	AZオイル 角型350ml	×	10		128
PC180	AZオイル 横型180ml	×	10		107
PD200	AZオイル 200ml <楕円型>	×	10		93
PE200	AZオイル 金属ロングノズル200ml	×	10		563
PE300	AZオイル 金属ロングノズル300ml	×	10		624
PE400	AZオイル 金属ロングノズル400ml	×	10		685
PE500	AZオイル 金属ロングノズル500ml	×	10		776
PF180	AZオイル 横型先端金属180ml	×	10		328
PG180	AZオイル 金属ノズル横180ml	×	10		464
PG300	AZオイル 金属ノズル横300ml	×	10		464
PG400	AZオイル 金属ノズル横400ml	×	10		552
PH250	AZ PET 製オイル ビストル型 250ml		10		720
PH350	AZ PET 製オイル ビストル型 350ml		10		747
PK200	AZ 金属製オイル ストレートノズル 200ml		10		1000
PK300	AZ 金属製オイル ストレートノズル 300ml		10		1120
PM200	AZ 金属製オイル ビストル型 200ml		10		893
PM300	AZ 金属製オイル ビストル型 200ml		10		1040
PL300	AZ 金属製オイル フレキシノズル 200ml		10		1227
PJ001	AZオイルジョッキ 1L <フタ&こし網なし>	○	50		472
PJ002	AZオイルジョッキ 2L <フタ&こし網なし>	○	27		597
PJ003	AZオイルジョッキ 3L <フタ&こし網なし>	○	17		893
PJ004	AZオイルジョッキ 4L <フタ&こし網なし>	○	12		1141
PJ005	AZオイルジョッキ 5L <フタ&こし網なし>	○	10		1253
PJ011	AZオイルジョッキ 1L <フタ&こし網付>	○	50		504
PJ012	AZオイルジョッキ 2L <フタ&こし網付>	○	26		637
PJ013	AZオイルジョッキ 3L <フタ&こし網付>	○	16		955
PJ014	AZオイルジョッキ 4L <フタ&こし網付>	○	12		1208
PJ015	AZオイルジョッキ 5L <フタ&こし網付>	○	10		1320
PJ103	オイルジョッキジャバラノズル50cm(3L・4L・5L)	○	—		200

品番	品名	バラ 出庫	入数	点数	No.
CS760	AZ リチウムグリース400g	×	20	0.5	403
DS760	AZ JANリチウムグリース400g	×	20	0.5	408
DS768	AZ JANリチウムグリース80g	×	35	0.5	163
DS764	AZ JANリチウムグリース40g	出庫単位 10	35		104
DS762	AZ JANリチウムグリース20g	出庫単位 10	70		83
F760	AZ 袋入りリチウムグリース400g	○	20	0.5	411
F768	AZ 袋入りリチウムグリース80g	○	30	0.5	181
CS770	AZシャーシグリース400g	×	20	0.5	293
DS770	AZ JANシャーシグリース400g	×	20	0.5	293
DS778	AZシャーシグリース80g JAN	×	35	0.5	149
DS772	AZシャーシグリース20g JAN	出庫単位 10	70		80
DS774	AZシャーシグリース40g JAN	出庫単位 10	35		99
F770	AZ袋入りシャーシグリース 400g	○	20	0.5	315
F778	AZ 袋入りシャーシグリース80g	○	30	0.5	168
776	AZシャーシグリース16kg NO.1	—	1	1	18400
CR772	AZシャーシグリース No.2 400g	×	20	0.5	304
DR772	AZ JANシャーシグリース No.2 400g	×	20	0.5	304
CR790	AZ二硫化モリブデングリース400g	×	20	0.5	499
DR790	AZ二硫化モリブデングリース400g JAN	×	20	0.5	504
DS798	AZ二硫化モリブデングリース80g JAN	×	35	0.5	197
DS792	AZ二硫化モリブデングリース20g JAN	出庫単位 10	70		88
DS794	AZ二硫化モリブデングリース40g JAN	出庫単位 10	35		117
791	AZモリブデングリース100g(チューブ)	○	50	2	613
795	AZモリブデングリース チューブ50g	○	50	2	560
F790	AZ袋入り二硫化モリブデングリース 400g	○	20	2	592
F798	AZ袋入りモリブデングリース 80g	○	30	0.5	216
DS788	AZ JANウレアグリース80g	×	30	0.5	285
DS782	AZ JANウレアグリース20g	出庫単位 10	70		93
DS784	AZ JANウレアグリース40g	出庫単位 10	35		125
F780	AZウレアグリース ジャバラ400g袋	○	20	2	677
C788	AZ 袋入りウレアグリース80g	○	30	0.5	293
781	AZウレアグリース チューブ100g	○	50	1	773
785	AZウレアグリース チューブ50g	○	50	1	667

品番	品名	バラ 出庫	入数	点数	No.
GF402	AZ 1ウェイ400グリースガン ノーチェーンタイプ袋	○	12	1	2013
G401	AZ 2ウェイ400グリースガン 箱	○	12	1	2699
GB401	AZ 2ウェイ400グリースガン BP	○	12	1	2741
G940	エアグリスガンセット	○	—	1	7547
GB501	AZ 2ウェイ400エアグリースガン BP	○	10	0.5	6240
G302	AZ 2ウェイ80グリースガン 片手タイプ 箱	○	20	1	2240
GB302	AZ 2ウェイ80グリースガン 片手タイプ BP	○	20	1	2293
G601	AZ フレキシホース(チャッキング式)250mm	○	10		747
G602	AZ フレキシホース(チャッキング式)300mm	○	10		813
G603	AZ フレキシホース(チャッキング式)350mm	○	10		880
G604	AZ フレキシホース(チャッキング式)450mm	○	10		1133
G611	AZ ストレートノズル 115mm	○	10		187
G612	AZ ストレートノズル 250mm	○	10		280
G613	AZ ストレートノズル 450mm	○	10		360
G621	AZ ストレートノズル(チャッキング式) 170mm	○	10		395
G622	AZ 標準曲げノズル(チャッキング式)170mm	○	10		395
G623	AZ 狭所用ストレートノズル 120mm	○	10		533
G700	AZ グリースニップルキャップ 100個入り箱	×	1		907
G701	AZ グリースニップル真鍮 67-1/8PT JIS 100個入り箱	×	1		9680
G702	AZ グリースニップル真鍮 67-1/4×28山 100個入り箱	×	1		9680
G703	AZ グリースニップル真鍮 67-6×P0.75 100個入り箱	×	1		9680
G704	AZ グリースニップル真鍮 67-6×P1.0 100個入り箱	×	1		9680
G705	AZ グリースニップル真鍮 67-1/8PT 100個入り箱	×	1		10293
G706	AZ グリースニップル真鍮 90-1/8PT JIS 100個入り箱	×	1		10293
G707	AZ グリースニップル真鍮 90-1/8PT 100個入り箱	×	1		10293
G708	AZ グリースニップル真鍮 1/4×28山 100個入り箱	×	1		4181
G709	AZ グリースニップル真鍮 6×P1.0 100個入り箱	×	1		3973
G710	AZ グリースニップル真鍮 6×P0.75 100個入り箱	×	1		3973
G711	AZ グリースニップル真鍮 1/8PT JIS 100個入り箱	×	1		7867
G712	AZ グリースニップル真鍮 1/8PT 100個入り箱	×	1		6853
G801	ニップル 鉄<100個入り箱> 67-1/8PT JIS	×	1		7760
G802	ニップル 鉄<100個入り箱> 67-1/4×28山	×	1		7120
G803	ニップル 鉄<100個入り箱> 67-6×P0.75	×	1		7120
G804	ニップル 鉄<100個入り箱> 67-6×P1.0	×	1		7120
G805	ニップル 鉄<100個入り箱> 67-1/8PT	×	1		7760
G806	ニップル 鉄<100個入り箱> 90-1/8PT JIS	×	1		7760
G807	ニップル 鉄<100個入り箱> 90-1/8PT	×	1		7760
G808	ニップル 鉄<100個入り箱> 1/4×28山	×	1		2912
G809	ニップル 鉄<100個入り箱> 6×P1.0	×	1		2912
G810	ニップル 鉄<100個入り箱> 6×P0.75	×	1		2912
G811	ニップル 鉄<100個入り箱> 1/8PT JIS	×	1		6133
G812	ニップル 鉄<100個入り箱> 1/8PT	×	1		5280



1Lot/50袋 発注可 1Lot/20袋 発注可

**GT-002**  
**10枚入**

No.5670000740

**GT-003**  
**50枚入**

No.5670003320

# 吊るしてGET虫

## 害虫の被害を防いで発芽力UP!!

農業ではなく粘着シートで虫を捕まえる。  
減農薬・生態保全に真っ向から取り組んでいる商品です。  
ハウス内の野菜・花・キノコ等の害虫駆除に。家庭菜園にも。



設置が簡単  
紙だから後処理もらくらく



キイロに虫が寄ってくる!!

減農薬対策 生態保全 低コスト 簡単設置 高耐久



# 燃料の腐敗や詰まりの予防

農機やバイク 放置後もエンジン一発始動

草刈機やバイク等を長期間放置するに辺り、余った燃料の長期保管として使用できる燃料劣化防止剤となります。燃料タンクにそのまま注入する事によりそのまま燃料を保管する事ができます。保管は1年間可能です。来シーズンに使用したい時に一発始動!

No.5670000750 1Lot/32袋 発注可

長時間、燃料を放置すると・・・  
エンジンがかからない! タンクがさびる!

# スタートエンジン



No.5670003440 1Lot/12本 発注可

# スタート! 劣化燃料回復剤 強力 エンジン始動!

長期間放置後の農業機械・小型バイクに対して使用してキャブレター・燃料フィルターが完全に詰まっておらず、燃料が流れる事を確認して下さい。そのまま燃料タンクに本商品を添加する事により詰まったワニス・ガム等を強力に除去していき、エンジンを快適に始動する事ができます。



ケミカル剤

# ガソリン携行缶 GAS.CAN

危険物保安技術協会  
型式試験確認済

消防法  
適合品

消防法によりガソリンの運搬には、  
鋼板製密閉容器の使用が  
義務づけられています。  
違反すると、10万円の罰金または3カ月以下の懲役が科せられます(消防法第16条)

草刈機  
農耕機・発電機に

**GC-20**



GC-20  
収容時重量  
約18.3kg

JAN:4905891-117010  
No.4570006000

- サイズ/約491Wx310Dx230H
- 重量/約3.7kg
- 入数/4

ガソリンの運搬・備蓄を安全に!!  
多用途でお役に立ちます。

**GC-10**



GC-10  
収容時重量  
約9.2kg

JAN:4905891-117027  
No.4570004800

- サイズ/約390Wx277Dx179H
- 重量/約1.9kg
- 入数/9

**GC-5**



GC-5  
収容時重量  
約5.0kg

JAN:4905891-117034  
No.4570004540

- サイズ/約360Wx221Dx140H
- 重量/約1.3kg
- 入数/12

**GC-3**



移送用  
ベルト付

GC-3  
収容時重量  
約3.1kg

JAN:4905891-117041  
No.4570005000

- サイズ/約315Wx215Dx123H
- 重量/約0.9kg
- 入数/12
- 移送用ベルト(金具付)/ポリプロピレン・鉄(クロムメッキ)

軽量・コンパクト  
ラクラク移送

部品名	材質	構造	品番	GC-20	GC-10	GC-5	GC-3
本体	亜鉛メッキ鋼板	プレス加工シーム溶接		0.8mm板厚		0.6mm板厚	
口金	鋼板	片口・ねじ式・チャイム方式※1			0.5mm板厚		
把手						0.8mm板厚	
ノズル受け	亜鉛メッキ鋼板	プレス加工・スポット溶接					
横受け防止板※2		曲げ加工・スポット溶接		0.6mm板厚	0.5mm板厚		
塩ビ・ループ	塩化ビニル	熱溶着継ぎ・伸長装置		1,390mm	1,140mm	980mm	770mm
パッキン	ポリエチレン	耐ガソリン性					
	ニトリルゴム	耐ガソリン性・硬度 50~70度					

※1 チャイム/音響的による場合  
※2 収容した油の振れを軽減し、振れや振動から起こる油の酸化現象を抑える効果。  
GC-20・GC-10に装備。

●本製品は、消防法に規定された危険等級ⅡおよびⅢに該当する液体の危険物を収容できます。飲料用には適しません。

●製品仕様は改良のため予告なく変更することがありますのでご了承下さい。  
●サイズ(mm)はすべて概寸です。詳細寸法は現物をお確かめください。  
●商品カラーは印刷物と多少異なる場合があります。

タンク  
関連

# 業務用プロモデル・ガソリン携行缶

危険物保安技術協会認定  
板厚1mm※のプロ仕様缶



希望小売価格  
オープン  
No.00043500



希望小売価格+税  
¥11,500 No.00014250

希望小売価格+税  
¥13,000  
No.00016500

## 製品および付属品



タンク関連

製品コード	KS-10Z	KS-20Z	KS-20SUS
指定容量	10ℓ	20ℓ	20ℓ
主材料	電気亜鉛メッキ(E.Z.G)鋼板	電気亜鉛メッキ(E.Z.G)鋼板	ステンレス鋼板/SUS304
寸法(mm)	350×165×294	350×165×470	350×165×470
乾燥重量	2.8kg	4.5kg	3.8kg
板厚	0.8mm	1.0mm (上部取手部0.8mm)	0.8mm
JANコード	4946951020024	4946951020017	4946951020109

部品名、付属品名	部品コード 10、20ℓ用	部品コード ステンレス20ℓ用	使用数量
① 平キャップ (②PK付)	KS-20C	KS-20SC	1
③ オリング小パッキン	KS-20PS	KS-20PS	
④ ネジ部 (⑤PK付)	KS-20CN	KS-20SCN	1
⑥ オリング大パッキン	KS-20PL	KS-20PL	
⑦ ノズル	KS-20PN	KS-20PN	1
⑧ 取扱い説明書			1

希望小売価格は税別価格です。

# オススメの充電器はコレ! セルスターの「Dr. チャージャー」

長期使用しないバッテリー充電に最適!  
一年中 Dr. チャージャーがバッテリーの状態を  
調べます! もちろん、面倒な手間もありません

バイクなど  
春夏に乗って  
冬に充電!

除雪機など  
冬に活躍して  
夏に充電!

充電が終われば自動で止まる。放電したら自動で補充電。つなげばなして OK!

**使い方はとてもカンタン**

1. バッテリーにつなぐ
2. コンセントに差し込む
3. 充電モードを選ぶだけ!

過充電防止で安心 +  
いつでも最適なコンディション

**パルス充電** フロート充電 + サイクル充電  
バッテリーチェッカー機能 3つの充電モード選択 (ノーマル/スノー/ブースト)  
DC12V バックアップ電源機能 (DRC-1000R/DRC-1500R)  
セルスタート機能あり

モデル名	パッケージ	適合容量	対応目安
DRC-200		2.3Ah~30Ah	ミニバイク、オートバイ、軽自動車、コンパクター
DRC-300		2.3Ah~45Ah	ミニバイク、オートバイ、軽自動車、小型自動車
DRC-600		2.3Ah~90Ah	ミニバイク、オートバイ、軽自動車、普通自動車、小型トラック
DRC-1000		10Ah~150Ah	オートバイ、軽自動車、普通自動車、トラック、中型トラック
DRC-1500		30Ah~150Ah	オートバイ、軽自動車、普通自動車、トラック、中型トラック、大型トラック

- DCR-300 No.5720009900
- DCR-600 No.5720019300
- DCR-1000 No.5720028500
- DCR-1500 No.5720043000

**CC-1100DX**

DC 6/12V 10A(15A) 25A(30A)  
No.5720004950

# 変圧器 Transformer 農事トランス パワトラ PT-300ST POWERTRANS

**特長**

- 3kVA連続使用OK  
使用時間に制限がなく24時間連続してお使頂ける30Aタイプ。
- 出力電圧100V/115V切替式コンセント2ヶ付  
上側2つのコンセントが出力電圧100V/115V切替式の為115Vを使用しない時は100Vの電気機械を4台同時に使用できトランスの能力フルに発揮できます。
- 昇圧/降圧兼用タイプ  
電圧の低下により、出力が低下してしまったり、機器を使用する際に発熱(使用可能)に達する場合があります。

昇圧/降圧兼用

入力電圧 出力電圧  
200V → 115V  
100V → 100V

安心と満足をお約束する  
連続使用OKタイプ

希望小売価格 40,000円+税  
No.5720045000

品名	パワトラ	定格容量	3kVA連続
型式	PT-300ST	相数	単相
JANコード	4946951150271	周波数	50Hz/60Hz
入力電圧	100V/200V	寸法	160W×280L×216H
出力電圧	100V/115V	質量	約15kg
出力コンセント	100V×2ヶ 100V/115V×2ヶ	梱包単位	1台入
		別売オプション	昇圧用変換アダプター

**CC-2500DX**

DC 12/24V 12A(15A) 30A(60A)  
No.5720074500

**CC-2200DX**

DC 12/24V 10A(15A) 25A(30A)  
No.5720065800

接地3P 20A

No.5720009160  
MR2938 ¥9,160+税  
接地3P 20A 3コロタップ  
コード1m付 (VCT3.5mm<sup>2</sup>)  
逆回転用コンセント付  
20A、250V.

逆回転用

RoHS対応

接地3P 20A

No.5720009160  
MR2929 ¥9,160+税  
接地3P 20A 3コロタップ  
コード1m付 (VCT3.5mm<sup>2</sup>)  
20A、250V.

No.5720006850  
MR2930 ¥6,850+税  
接地3P 20A 3コロタップ  
(コードなし)  
20A、250V.

RoHS対応

接地 3P

No.5720000450  
MP2566 +税 ¥450  
接地3P 20Aプラグ (3M)  
20A、250V.

3M端子

※MU2779のつば付埋込コンセントに使用できます。

接地 3P

No.5720001015  
MC2644 ¥1,015+税  
接地3P 20A  
コネクタ-ポデー (3M)  
20A、250V.

3M端子

※MU2780のインレットに使用できます。

セーフティワッシャー

No.5720001150  
MP2520 ¥1,150  
接地3P 20A 防水プラグ  
20A、250V.

No.5720001450  
MC2615 ¥1,450  
接地3P 20A  
防水コネクタ-ポデー  
20A、250V.

No.5720002600  
MK5615 ¥2,600+税  
接地3P 20A 防水コネクタ (組)

希望小売価格は税別価格です。

タンク関連

# 追求された実用性。 追求された実用性。

■材質は超高分子量ポリエチレンですから衝撃に強く、■注入口のキャップは、ネジ式でしかもバックシン、■ドレン口には、専用ソケット(別売)を取り付けることにより又、耐酸、耐アルカリにも大変優れています。 していますので液漏れの心配はありません。 1インチ又は1.5インチのバルブが取り付け出来ます。

 <p>AT-100 No.1630012200 AT-200 No.1630017600 AT-300 No.1630021800</p> <p>① AT-100 (100ℓ) 奥行500×巾680×高さ451%</p> <p>② AT-200 (200ℓ) 奥行620×巾920×高さ570%</p> <p>③ AT-300 (300ℓ) 奥行680×巾1000×高さ705%</p>	 <p>No.1630025000</p> <p>④ AT-500 (500ℓ) 奥行790×巾1100×高さ860%</p>	 <p>1インチ フィッティング付</p> <p>No.1630042000</p> <p>⑤ AT-600 (600ℓ) 奥行910×巾1100×高さ880%</p>	 <p>小分けに便利な バルブホース付です。</p> <p>No.1630023600</p> <p>⑥ AD-100 (120ℓ) 奥行510×巾510×高さ710%</p>
---	--	--	---

 <p>1インチ フィッティング付</p> <p>⑥ AT-600B (600ℓ) No.1630048600 奥行910×巾1100×高さ880%</p> <p>本体は黒色なので 光を通さないから 藻の発生を防ぎます</p>	 <p>新製品</p> <p>No.1630056000 (800ℓ)</p> <p>⑦ AT-800N 奥行900×巾1365×高さ965%</p>	 <p>No.1630082600 (1,100ℓ)</p> <p>⑧ AT-1000 奥行960×巾1560×高さ1075%</p>
---	---	---

 <p>1.5インチの バルブ付</p> <p>No.1630243400 (2,000ℓ)</p> <p>⑨ AT-2000 奥行1590×巾1560×高さ1330%</p>	 <p>2インチの バルブ付</p> <p>No.1630391600</p> <p>⑩ AT-3000 (3,000ℓ) 奥行1800×巾1580×高さ1490%</p>	 <p>パレット付 完全排水型タンク</p> <p>No.1630051200</p> <p>⑪ AT-500-A (500ℓ) 奥行800×巾1120×高さ1020%</p>
---	--	---

 <p>パレット付 完全排水型タンク</p> <p>(1,000ℓ)</p> <p>⑫ IBC-1000BAT 奥行1200×巾1000×高さ1160% 注入口φ143%</p>	<p>排水口(1インチフィッティング)は 別途取付可能です。</p> <p>No.1630013600 ⑬ AV-100 (120ℓ) 奥行510×巾510×高さ710%</p> <p>No.1630016200 ⑭ AV-200 (200ℓ) 奥行650×巾670×高さ810%</p> <p>No.1630024600 ⑮ AV-300 (300ℓ) 奥行730×巾730×高さ960%</p> <p>No.1630031000 ⑯ AV-400 (400ℓ) φ800×高さ1080%</p> <p>No.1630031800 ⑰ AV-500 (500ℓ) 奥行890×巾890×高さ1125%</p>	<p>尿管タンク</p>  <p>No.1630078800</p> <p>⑳ MT-600 (600ℓ) 奥行850×巾1200×高さ880出口82φ</p>	 <p>AT-600-AT-800B AT-2000-AT-3000には 取付不可 ポリエチレン製 ⑳ AT-AV用ストレイナー 内径345×高さ200%</p> <p>No.1630013200</p>
--	---	--	---

 <p>種もみの消毒、漬物、 野菜洗い用等、 使用出来ます。</p> <p>AO-100 No.1630009600 AO-200 No.1630011200 AO-300 No.1630017600</p> <p>⑱ AO-100 (120ℓ) 上部φ640×底部φ470×高さ600%</p> <p>⑲ AO-200 (200ℓ) 上部φ750×底部φ580×高さ717%</p> <p>⑳ AO-300 (300ℓ) 上部φ840×底部φ660×高さ850%</p>	<p>野菜洗いに最適です。</p>  <p>排水口 (1インチフィッティング)有り</p> <p>No.1630024600</p> <p>㉓ AS-170 (170ℓ) 縦1260×横800×高さ273%</p>	<p>排水口(ドレン口)なし。</p>  <p>No.1630013800</p> <p>㉔ AS-130 (130ℓ) 縦690×横480×高さ430%</p> <p>No.1630017400</p> <p>㉕ AS-200 (200ℓ) 縦800×横600×高さ500%</p>	<p>排水口(1インチフィッティング)有り</p>  <p>No.1630036600</p> <p>㉖ AS-300 (300ℓ) 縦1100×横670×高さ490%</p> <p>No.1630048200</p> <p>㉗ AS-400 (400ℓ) 縦1290×横800×高さ490%</p>	<p>㉘バルブセットC 1インチ ㉙バルブセットE 1.5インチ</p>  <p>AT-600 AT-600B AT-2000 AT-3000には取付不可</p> <p>AT-600 AT-600B AT-2000 AT-3000には取付不可</p> <p>バルブセットC No.1630007600 バルブセットE No.1630014400 注入口キャップ No.1630006800</p>
---	--	---	--	---

タンク関連

# 水稻の苗運びに 苗箱運搬枠

苗場からほ場へらくらく運搬、  
錆びない樹脂製。



軽トラックに5枠積載出来ます。

中成苗用(苗箱9枚収納)

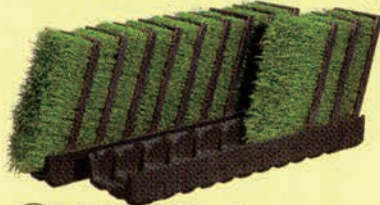

③①NW-9B No.1630009000  
1280×335×高さ153 ㎜

稚苗用(苗箱12枚収納)

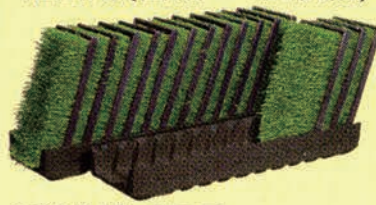

③②NW-12B No.1630009000  
1280×335×高さ153 ㎜

## 雨水利用タンク ホームダム



トイを付けてビニールハウスでの水溜りも可  
No.1630061900  
③⑤RWT-250(250ℓ)  
奥行510×巾750×高さ1170  
重量/約22kg 材質/超高分子重量ポリエチレン  
③⑥RWT-110(110ℓ)  
No.1630017600

## 樹脂製 堆肥枠



堆肥を積み上げる場合は、十分に  
踏み込んで堆肥枠を順次にすらす  
らして使用してください。

- 樹脂製のため腐りません。
- 組立は、接続部品により簡単に出来ます。

③③AC-1200 1200×1200×高さ488 ㎜  
No.1630040200  
③④AC-1800 1800×1800×高さ488 ㎜  
No.1630073800

## 堆肥造りに ゴミキエール

生ゴミ、落葉、雑草等は堆肥に  
再生して土にかえしましょう。



- ③⑦HC-100(100ℓ)  
580φ×高さ680 ㎜  
No.1630010320
- ③⑧HC-150(150ℓ)  
628φ×高さ730 ㎜  
No.1630013760
- ③⑨HC-240(240ℓ)  
725φ×高さ885 ㎜  
No.1630012760
- ④⑩HC-300(300ℓ)  
796φ×高さ950 ㎜  
No.1630020080
- ④①HC-500(500ℓ)  
900φ×高さ1100 ㎜  
No.1630038600
- ④②ミノール酵素  
500g

## 樹脂製 新ワイド型 クリーンパネル

袋物、ダンボール、  
ケース等の積載に最適。



No.1630019000

④③CP-3 巾1390×長1930×厚12 ㎜

## 樹脂製 サビない 農薬保管庫

農薬(劇物・毒物)の  
保管は完全ですか?

劇物・毒物の保管は必ず鍵のかかる保管庫に  
保管することが義務づけられています。



No.1630010000

④④AK-80  
奥行300×巾450×高さ600 ㎜



**ローリータンク**



〈特長〉●貯蔵から運搬まで広範囲にご利用できます ●100ℓ～3,000ℓまで豊富なバリエーション ●作業性が良いゴム蓋を採用(1,300ℓまで)  
●40A、25Aと選べるバルブセット(オプション)  
〈用途〉●農薬の希釈、運搬、散布用 ●各種排水貯蔵 ●薬剤の保管、運搬

<b>Y-100ℓ</b> (目盛付) <b>BL</b> No.17200  質量 6.5kg (長さ)680×(幅)500×(高さ)458mm	<b>Y-200ℓ</b> (目盛付) <b>BL</b> No.19800  質量 8.5kg (長さ)900×(幅)575×(高さ)575mm	<b>Y-300ℓ</b> (目盛付) <b>BL</b> No.25600  質量 12kg (長さ)1,000×(幅)650×(高さ)650mm	<b>Y-500ℓ</b> (目盛付) <b>BL</b> No.30600  質量 15.5kg (長さ)1,150×(幅)840×(高さ)750mm	<b>YX-500ℓ</b> (目盛付) <b>BL</b> No.60000  質量 23.5kg (長さ)1,155×(幅)810×(高さ)785mm
<b>YN-600ℓ</b> (目盛付) <b>BL</b> No.40800  質量 20.5kg チューブ式ゲージ付 (長さ)1,150×(幅)900×(高さ)850mm	<b>Y-800ℓ</b> (目盛付) <b>RM</b> No.75600  質量 34kg (長さ)1,300×(幅)1,000×(高さ)965mm	<b>Y-1000ℓ</b> (目盛付) <b>RM</b> 95800  質量 43kg (長さ)1,300×(幅)1,100×(高さ)1,015mm	<b>Y-1300ℓ</b> (目盛付) <b>RM</b> No.129200  質量 50kg (長さ)1,380×(幅)1,180×(高さ)1,100mm	<b>Y-2000ℓ</b> (目盛付) <b>RM</b> No.316200  質量 80kg (長さ)1,610×(幅)1,510×(高さ)1,320mm
<b>Y-3000ℓ</b> (目盛付) <b>RM</b> No.470000  液出口50Aボールバルブ付 チューブ式ゲージ付 質量 140kg (長さ)2,035×(幅)1,600×(高さ)1,365mm	<b>YS-100ℓ</b> (目盛付) <b>BL</b> No.20600  質量 5.4kg (外径)φ520×(高さ)843×(ハンドル)φ250mm	<b>YS-200ℓ</b> (目盛付) <b>BL</b> No.31600  質量 8.5kg (外径)φ625×(高さ)880×(ハンドル)φ250mm	<b>YS-300ℓ</b> <b>RM</b> No.67800  質量 15.5kg (長さ)1,000×(幅)700×(高さ)700mm (排水ホース内径)φ75mm	<b>YS-500ℓ</b> <b>RM</b> No.98600  質量 23kg (長さ)1,150×(幅)900×(高さ)835mm (排水ホース内径)φ100mm

**貯水タンク**

〈特長〉●光を通さないため、藻が発生しません。  
〈用途〉●水の貯蔵、運搬 ●水耕栽培用液肥貯蔵 ●雨水貯蔵

<b>YB-500ℓ</b> <b>BL</b> No.30600  質量 15.5kg (長さ)1,150×(幅)840×(高さ)750mm	<b>YB-800ℓ</b> <b>RM</b> No.75600  質量 34kg (長さ)1,300×(幅)1,000×(高さ)965mm	<b>YB-1000ℓ</b> <b>RM</b> No.95800  質量 43kg (長さ)1,300×(幅)1,100×(高さ)1,015mm	<b>YB-1300ℓ</b> <b>RM</b> No.12900  質量 50kg (長さ)1,380×(幅)1,180×(高さ)1,100mm	<b>YB-2000ℓ</b> <b>RM</b> No.316200  質量 80kg (長さ)1,610×(幅)1,510×(高さ)1,320mm
--	--	---	--	--

<b>YB-3000ℓ</b> <b>RM</b> No.470000  液出口50Aボールバルブ付 チューブ式ゲージ付 質量 140kg (長さ)2,035×(幅)1,600×(高さ)1,365mm	<b>砲金25Aバルブセット(100ℓ～2000ℓ)</b> セット No.10000  異径ソケット (40A*25A) No.2510 ネジ式バルブ (砲金) 25A No.5290 25A No.2200 ネジ式直ホースネック (PP)		<b>砲金40Aバルブセット(100ℓ～2000ℓ)</b> セット No.17800  同径ソケット (40A*40A) No.6000 ネジ式バルブ (砲金) 40A No.9290 No.2510 (PP) 40A ネジ式直ホースネック	
---	--	--	--	--

<b>ゴム蓋 φ250(100ℓ～200ℓ)</b> No.8570  質量 140kg ゴム蓋 φ350 No.9430 300ℓ～1300ℓ	<b>ネジ蓋 φ450(2,000ℓ～3,000ℓ)</b> No.18900 	<b>ドレンキャップ 40A(100ℓ～2000ℓ)</b> No.2510 	<b>エア抜きキャップ(500ℓ～600ℓ)</b> No.2510 	<b>エア抜きキャップ(800ℓ～3,000ℓ)</b> No.6000 
--	---	--	---	--

タンク関連

**角型容器** ポリエチレン製

《特長》●ポリエチレン発泡成形だから肉厚、丈夫で長持ち ●低温時の耐衝撃性に優れています ●各種キャスター、台車など、ラインナップも豊富 ●R-200、R-300、R-500はフォークリフト作業に最適  
 《用途》●部品、工具等の保管 ●工場内廃棄物分別容器 ●農作物の消毒、洗浄槽 ●粉・粒体の保管、運搬 ●活魚などの水槽

<p><b>R-100 ℓ</b> (SF) No.16000</p>  <p>質量 6.5kg 内寸 (長さ) 635×(幅) 420×(高さ) 385mm 外寸 (長さ) 695×(幅) 480×(高さ) 400mm</p>	<p><b>R-150 ℓ</b> (目盛付) (SF) No.27600</p>  <p>質量 11kg 内寸 (長さ) 655×(幅) 440×(高さ) 554mm 外寸 (長さ) 715×(幅) 500×(高さ) 569mm</p>	<p><b>R-200 ℓ</b> (目盛付) (SF) No.47250</p>  <p>蓋別売り No.12200 R200H 40A 風呂栓付 No.52500 質量 17.5kg 内寸 (長さ) 792×(幅) 587×(高さ) 500mm 外寸 (長さ) 862×(幅) 657×(高さ) 635mm</p>	<p><b>R-250 ℓ</b> (目盛付) (SF) No.78380</p>  <p>質量 22kg 内寸 (長さ) 820×(幅) 570×(高さ) 565mm 外寸 (長さ) 920×(幅) 670×(高さ) 590mm</p>
<p><b>R-300 ℓ</b> (目盛付) (SF) R-300F 40A 排水栓付 No.82400</p>  <p>質量 28.5kg 内寸 (長さ) 1,000×(幅) 650×(高さ) 520mm 外寸 (長さ) 1,100×(幅) 750×(高さ) 585mm</p>	<p><b>R-500 ℓ</b> (目盛付) (SF) R-500F 40A 排水栓付 No.104200</p>  <p>蓋別売り No.21900 質量 39kg 内寸 (長さ) 1,227×(幅) 754×(高さ) 550mm 外寸 (長さ) 1,337×(幅) 864×(高さ) 685mm</p>	<p><b>RX-130 ℓ</b> (SF) No.27600</p>  <p>20Aゴム栓付 質量 8.2kg 内寸 (長さ) 760×(幅) 910×(高さ) 200mm 外寸 (長さ) 830×(幅) 980×(高さ) 220mm</p>	<p><b>RX-240 ℓ</b> (SF) No.38200</p>  <p>20Aゴム栓付 質量 12kg 内寸 (長さ) 1,350×(幅) 910×(高さ) 200mm 外寸 (長さ) 1,420×(幅) 980×(高さ) 220mm</p>
<p><b>RL-200 ℓ</b> (目盛付) (SF) No.35000</p>  <p>40A排水栓付 質量 13kg 内寸 (長さ) 850×(幅) 630×(高さ) 382mm 外寸 (長さ) 976×(幅) 756×(高さ) 410mm</p>	<p><b>RL-300 ℓ</b> (目盛付) (SF) No.50000</p>  <p>40A排水栓付 質量 20kg 内寸 (長さ) 1,165×(幅) 780×(高さ) 382mm 外寸 (長さ) 1,305×(幅) 920×(高さ) 410mm</p>	<p><b>RL-500 ℓ</b> (目盛付) (SF) No.71600</p>  <p>40A排水栓付 質量 28kg 内寸 (長さ) 1,700×(幅) 780×(高さ) 384mm 外寸 (長さ) 1,840×(幅) 920×(高さ) 410mm</p>	<p><b>RL-600 ℓ</b> (目盛付) (RM) No.130000</p>  <p>40A排水栓付 質量 40kg 内寸 (長さ) 1,751×(幅) 1,191×(高さ) 408mm 外寸 (長さ) 1,640×(幅) 1,080×(高さ) 400mm</p>
<p><b>R-100 ℓ K</b> (台車付) (SF) No.38100 <b>R-150 ℓ K</b> (台車付) No.49700</p>  <p>R-100 ℓ K (長さ) 680×(幅) 465×(高さ) 525mm (キャスター) φ75mm R-150 ℓ K (長さ) 700×(幅) 485×(高さ) 650mm (キャスター) φ75mm</p>	<p><b>R-200 ℓ K</b> (キャスター付) (SF) No.110500</p>  <p>外寸 (長さ) 862×(幅) 657×(高さ) 738mm (キャスター) φ150mm</p>	<p><b>R-300 ℓ K</b> (キャスター付) (SF) No.136400</p>  <p>外寸 (長さ) 1,100×(幅) 750×(高さ) 762mm (キャスター) φ150mm</p>	<p><b>R-500 ℓ K</b> (キャスター付) (SF) No.169000</p>  <p>外寸 (長さ) 1,337×(幅) 864×(高さ) 793mm (キャスター) φ150mm</p>
<p><b>RL-200 ℓ K</b> (台車付) (SF) No.120000 <b>RL-300 ℓ K</b> (台車付) No.136400</p>  <p>RL-200 ℓ K 外寸 (長さ) 976×(幅) 756×(高さ) 900mm 車輪 エア-入りタイヤ φ370mm RL-300 ℓ K 外寸 (長さ) 1,305×(幅) 920×(高さ) 900mm 車輪 エア-入りタイヤ φ370mm</p>	<p><b>配餌車</b> (台車付) 容量 200ℓ (RM)</p>  <p>内寸 (長さ) 1,150×(幅) 695×(高さ) 840mm 車輪 エア-入りタイヤ (自在輪 φ250mm・固定輪 φ360mm)</p>	<p><b>RS-70 ℓ</b> (RM) No.22800 質量 6kg <b>RS-120 ℓ</b> (RM) No.32400 質量 9kg</p>  <p>RS-70 ℓ 内寸 (長さ) 910×(幅) 450×(高さ) 200mm 外寸 (長さ) 1,000×(幅) 540×(高さ) 205mm RS-120 ℓ 内寸 (長さ) 910×(幅) 550×(高さ) 300mm 外寸 (長さ) 1,000×(幅) 640×(高さ) 306mm</p>	<p><b>角型容器使用例</b></p>  <p>▲ニンニクの洗浄槽として (RL-600)</p>  <p>▲活魚槽として (RL-500)</p>

タンク関連

**丸型容器** ポリエチレン製

〈特長〉●ポリエチレン発泡成形だから肉厚、丈夫で長持ち  
●50ℓ～1000ℓまで、豊富なバリエーション  
〈用途〉●漬物樽 ●魚市場での魚の運搬 ●農薬の希釈

<p><b>T-50ℓ</b> (SF)</p> <p>No.11600 <b>かいば桶</b></p>  <p>内径 500×内高 310mm 外径 570×全高 332mm</p>	<p><b>T-70ℓ</b> (SF)</p> <p>No.16200 <b>かいば桶</b></p>  <p>内径 570×内高 310mm 外径 645×全高 332mm</p>	<p><b>T-75ℓ</b> (目盛付) (SF)</p> <p>No.10800 <b>蓋別売り</b> No.6750</p>  <p>内径 500×内高 433mm 外径 550×全高 450mm</p>	<p><b>T-100ℓ</b> (目盛付) (SF)</p> <p>No.15600 <b>蓋別売り</b> No.6500</p>  <p>内径 535×内高 540mm 外径 600×全高 560mm</p>
<p><b>T-200ℓ</b> (目盛付) (SF)</p> <p>No.21200 <b>蓋別売り</b> No.8750</p>  <p>内径 655×内高 679mm 外径 723×全高 700mm</p>	<p><b>T-300ℓ</b> (目盛付) (SF)</p> <p>No.31200 <b>蓋別売り</b> No.11100</p>  <p>内径 800×内高 683mm 外径 870×全高 705mm</p>	<p><b>T-200ℓ F</b> (20A排水栓付) (SF) <b>T-300ℓ F</b> (20A排水栓付)</p> <p>No.23200 <b>蓋別売り</b> No.33000</p>  <p>T-200ℓ F 内径 655×内高 679 / 外径 723×全高 700mm T-300ℓ F 内径 800×内高 683 / 外径 870×全高 705mm</p>	<p><b>TL-300ℓ</b> (目盛付) (RM)</p> <p>No.35200</p>  <p>内径 890×内高 496mm 外径 970×全高 500mm</p>
<p><b>T-400ℓ</b> (目盛付) (RM)</p> <p>No.40600</p>  <p>内径 1,065×内高 581mm 外径 1,145×全高 585mm</p>	<p><b>T-500ℓ</b> (目盛付) (RM)</p> <p>No.44600</p>  <p>内径 1,015×内高 755mm 外径 1,115×全高 760mm</p>	<p><b>TH-500ℓ</b> (目盛付) (RM)</p> <p>No.45600</p>  <p>内径 950×内高 945mm 外径 1,040×全高 950mm</p>	<p><b>T-1000ℓ</b> (目盛付) (RM)</p> <p>No.91200</p>  <p>内径 1,400×内高 850mm 外径 1,500×全高 855mm</p>

**丸型容器寸法表**



規格	外径	上内径	底外径	全高	深さ	厚み	質量
T-50ℓ	570mm	500mm	440mm	332mm	310mm	7mm	4.5kg
T-70ℓ	640	570	526	332	310	7	5.4
T-75ℓ	550	500	455	450	433	6	4.5
T-100ℓ	600	535	468	560	540	7	5.5
T-200ℓ	723	655	595	700	679	7.2	9
T-300ℓ	870	800	740	705	683	8	12.5
TL-300ℓ	970	890	740	500	496	4	9
T-400ℓ	1,145	1,065	1,000	585	581	4	10
T-500ℓ	1,115	1,015	980	760	755	5	13
TH-500ℓ	1,040	950	800	950	945	5	14
T-1000ℓ	1,500	1,400	1,325	855	850	5.5	30

**STCタンク** (RM)

M-30ℓ / M-100ℓ / M-200ℓ / M-500ℓ / M-1000ℓ

透明性、耐熱性抜群! 稚魚養殖、クロレラの培養などに!



規格	外径	高さ	質量
M-30ℓ	443mm	307mm	1.3kg
M-100ℓ	640mm	460mm	2.8kg
M-200ℓ	790mm	590mm	4.5kg
M-500ℓ	1,170mm	760mm	13kg
M-1000ℓ	1,536mm	815mm	20kg

**関連部品**

各種部品の取付けによって、より便利に使いやすく加工できます。

フィッティング ニップル  
ボールバルブ 直ホースネック

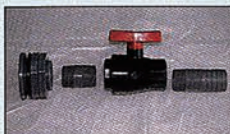

口径:  
15A  
20A  
25A  
40A  
50A

No.1860 No.2510  
**ポリコック 20A 25A**



※取付けの際はフィッティングが必要となります。

**フロ栓 40A** No.6860



R200H、R300H、R500H用

**RL用排水栓セット 40A** No.7510



フィッティング (RL用)  
No.5000  
No.2510  
蓋キャップ

F20A=6140 F25A=6800 F40A=8710 F50A=10800  
P20A=3030 P25A=3290 P40A=4170 P50A=5000



口径:  
15A 20A  
25A 40A  
50A 65A  
80A 100A



R-300F用  
R-500F用

**T型用液出栓20A** No.2860





T型200ℓ用  
T型300ℓ用

**RX用ゴム栓 φ20** No.630



# 各種製品

貯蔵・運搬・保管をはじめ、様々なニーズにお応えいたします。

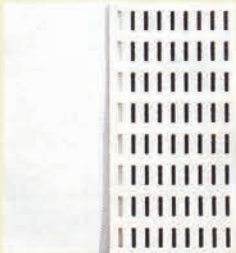
<p>らくらくパネル <b>SF</b></p>	<p>らくらくマット</p>	<p>SFパネル(穴なしタイプ) <b>SF</b></p>	<p>スパーリング(穴あきタイプ) <b>SF</b></p>															
<p>コンテナ、段ボール箱、米袋、肥料袋など、荷物の積みおろしがとてもラクになります。</p>  <p>長さ 2,000× 幅 1,400× 厚さ 7mm No.28400</p>	<p>・ゴム製ですから荷物がすべらず安全です。 ・農機具や坂道での運搬に適しています。</p>  <p>長さ 2,000× 幅 1,400× 厚さ 5.5mm No.21200</p>	<p><b>ポリエチレン製低発泡板</b></p> <p>《特長》・低温時の耐衝撃性に優れています。 ・軽量で作業性も良い。 《用途》・冷凍庫内の内張りに ・各種業務用漬物容器の落し蓋に(カット加工可) ・スパーリング(穴あき)は、各種容器のスノコに</p>  <table border="1"> <thead> <tr> <th>規格</th> <th>寸法</th> <th>穴寸法</th> </tr> </thead> <tbody> <tr> <td>SFパネルJ-9</td> <td>2,000×1,000× 9mm</td> <td>穴なし</td> </tr> <tr> <td>SFパネルJ-12</td> <td>2,000×1,000×12mm</td> <td>穴なし</td> </tr> <tr> <td>スパーリング#10</td> <td>2,000×1,000×12mm</td> <td>85×10mm×320穴</td> </tr> <tr> <td>スパーリング#29</td> <td>2,000×1,000×12mm</td> <td>153×29mm×72穴</td> </tr> </tbody> </table>		規格	寸法	穴寸法	SFパネルJ-9	2,000×1,000× 9mm	穴なし	SFパネルJ-12	2,000×1,000×12mm	穴なし	スパーリング#10	2,000×1,000×12mm	85×10mm×320穴	スパーリング#29	2,000×1,000×12mm	153×29mm×72穴
規格	寸法	穴寸法																
SFパネルJ-9	2,000×1,000× 9mm	穴なし																
SFパネルJ-12	2,000×1,000×12mm	穴なし																
スパーリング#10	2,000×1,000×12mm	85×10mm×320穴																
スパーリング#29	2,000×1,000×12mm	153×29mm×72穴																

## 薬品用タンク 食品用タンク

ポリエチレン製

《特長》●優れた耐蝕性 ●完全液出し構造(AT型) ●衛生的 ●経済的  
《用途》●化学工業薬品 ●食品(しょうゆ、ソース、食酢、液糖、飲料水 他)

<p>N型(開放型) <b>RM</b></p>	<p>AT型(密閉型、完全液出し) <b>RM</b></p>	<p>LL-A型(密閉型) <b>RM</b></p>																																																																												
 <p>フタ No.4080 No.4350 4630 タンク No.14100 No.18500 No.29900</p> <table border="1"> <thead> <tr> <th>容量</th> <th>50ℓ</th> <th>100ℓ</th> <th>200ℓ</th> </tr> </thead> <tbody> <tr> <td>外径</td> <td>382mm</td> <td>431mm</td> <td>557mm</td> </tr> <tr> <td>高さ</td> <td>528mm</td> <td>775mm</td> <td>935mm</td> </tr> <tr> <td>フランジ幅</td> <td>25mm</td> <td>25mm</td> <td>25mm</td> </tr> <tr> <td>肉厚</td> <td>2mm</td> <td>2mm</td> <td>3mm</td> </tr> <tr> <td>蓋</td> <td colspan="3">有(オプション)</td> </tr> <tr> <td>色</td> <td colspan="3">白・黒</td> </tr> </tbody> </table>	容量	50ℓ	100ℓ	200ℓ	外径	382mm	431mm	557mm	高さ	528mm	775mm	935mm	フランジ幅	25mm	25mm	25mm	肉厚	2mm	2mm	3mm	蓋	有(オプション)			色	白・黒			 <table border="1"> <thead> <tr> <th>容量</th> <th>100ℓ</th> <th>200ℓ</th> </tr> </thead> <tbody> <tr> <td>外径</td> <td>625mm</td> <td>625mm</td> </tr> <tr> <td>高さ</td> <td>725mm</td> <td>1,075mm</td> </tr> <tr> <td>ドレンノズル</td> <td>20A</td> <td>20A</td> </tr> <tr> <td>天板マンホール</td> <td>φ155mm</td> <td>φ155mm</td> </tr> <tr> <td>標準肉厚</td> <td>4mm</td> <td>4mm</td> </tr> <tr> <td>枠付総質量</td> <td>12.5kg</td> <td>15kg</td> </tr> <tr> <td>備考</td> <td colspan="2">標準PE架台付</td> </tr> </tbody> </table>	容量	100ℓ	200ℓ	外径	625mm	625mm	高さ	725mm	1,075mm	ドレンノズル	20A	20A	天板マンホール	φ155mm	φ155mm	標準肉厚	4mm	4mm	枠付総質量	12.5kg	15kg	備考	標準PE架台付		 <p>No.19000 No.29900 No.43480</p> <table border="1"> <thead> <tr> <th>容量</th> <th>50ℓ</th> <th>100ℓ</th> <th>200ℓ</th> </tr> </thead> <tbody> <tr> <td>外径</td> <td>380mm</td> <td>430mm</td> <td>560mm</td> </tr> <tr> <td>高さ</td> <td>545mm</td> <td>800mm</td> <td>935mm</td> </tr> <tr> <td>肉厚</td> <td>3mm</td> <td>3.5mm</td> <td>4mm</td> </tr> <tr> <td>蓋</td> <td colspan="3">φ130キャップ付</td> </tr> <tr> <td>色</td> <td colspan="3">白</td> </tr> </tbody> </table>	容量	50ℓ	100ℓ	200ℓ	外径	380mm	430mm	560mm	高さ	545mm	800mm	935mm	肉厚	3mm	3.5mm	4mm	蓋	φ130キャップ付			色	白		
容量	50ℓ	100ℓ	200ℓ																																																																											
外径	382mm	431mm	557mm																																																																											
高さ	528mm	775mm	935mm																																																																											
フランジ幅	25mm	25mm	25mm																																																																											
肉厚	2mm	2mm	3mm																																																																											
蓋	有(オプション)																																																																													
色	白・黒																																																																													
容量	100ℓ	200ℓ																																																																												
外径	625mm	625mm																																																																												
高さ	725mm	1,075mm																																																																												
ドレンノズル	20A	20A																																																																												
天板マンホール	φ155mm	φ155mm																																																																												
標準肉厚	4mm	4mm																																																																												
枠付総質量	12.5kg	15kg																																																																												
備考	標準PE架台付																																																																													
容量	50ℓ	100ℓ	200ℓ																																																																											
外径	380mm	430mm	560mm																																																																											
高さ	545mm	800mm	935mm																																																																											
肉厚	3mm	3.5mm	4mm																																																																											
蓋	φ130キャップ付																																																																													
色	白																																																																													

## 工具箱

ダイライトボックス

《特長》●軽くて抜群な耐衝撃性 ●整理に便利な中箱付き  
●雨水が入らない完全防水型構造  
《用途》●工具の運搬・保管

	<p><b>200型</b> No.1710083400</p>  <p>(ライトバン用) 外寸(長さ)1,100×(幅)510×(高さ)470mm 開口部(深さ)980×(幅)300×(高さ)417mm</p>	<p><b>300型</b> No.1710106800</p>  <p>(軽トラック用) 外寸(長さ)1,300×(幅)598×(高さ)580mm 開口部(深さ)1,154×(幅)362×(高さ)526mm</p>	<p><b>500型</b> <b>RM</b> No.1710134200</p>  <p>(小型トラック用) 外寸(長さ)1,500×(幅)680×(高さ)600mm 開口部(深さ)1,390×(幅)510×(高さ)547mm</p>
---	---	--	--

タンク関連



# SLTタンク

耐衝撃性・耐久性に優れた液体運搬用タンク

- ☑ 軽トラック、トレーに横積み可能
- ☑ ロープ掛ができ、確実に固定
- ☑ 紫外線に強い黒色品もあります。

- 農作業等における散水用、防除用として
- 工事における作業用水用として



SLT-3000

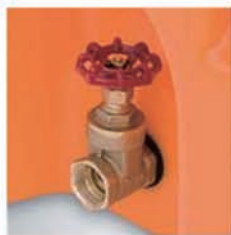

バルブ直付例



SLT-2000



SLT-1500



バルブ取付例（ドレン）



SLT-1200



SLT-1000



SLT-800

品番	容量ℓ	幅	奥行	高さ	肉厚	重量kg	コード
SLT-3000	3,000	1,600	1,800	1,505	9.0	158.0	No.0499800
SLT-2000	2,000	1,550	1,550	1,200	7.6	81.4	No.0271000
SLT-1500	1,500	1,400	1,400	1,100	7.0	63.4	No.0215700
SLT-1200	1,200	1,200	1,400	1,070	7.0	47.4	No.0116000
SLT-1000	1,000	1,200	1,200	1,020	7.0	44.4	No.0102600
SLT-800	800	1,020	1,200	960	7.0	33.4	No.0078900
SLT-600	600	920	1,120	875	6.0	22.4	No.0047400
SLT-500	500	880	1,070	800	5.0	20.4	No.0040300
SLT-400	400	800	1,000	760	4.5	18.4	No.0038700
SLT-300	300	750	900	705	4.0	14.8	No.0031000
SLT-200	200	630	800	630	4.0	10.8	No.0022500
SLT-100	100	480	630	490	4.0	7.7	No.0018700

バルブはオプションになります。（※SLT-3000のみ50Aボールバルブ付）

（単位：mm）

# スカット

▶▶ 洗浄は手間いらずの完全液出し型

- ☑ 発泡スチロール製の受け台で横滑りしません
- ☑ 軽四輪、テラーに横積み可能
- ☑ 紫外線に強い黒色品もあります

- 水タンク、農作業に
- 各種調合槽、防除槽に

## ■機能を極めた

スイコーローリータンクのトップモデル！

**完全排水**で洗浄作業がとてまラク。

排水時タンクをかたむけなくても、液が残りません！



スカット1200

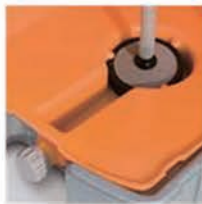

ストレーナー使用例  
ドレン口に向かって傾斜がついており、液が残りません。



スカット1000



スカット600



スカット500

品番	容量ℓ	幅	奥行	高さ	肉厚	重量kg	コード
スカット 1200	1,200	1,270	1,400	1,200	7.0	56.3	No.0135500
スカット 1000	1,000	1,200	1,200	1,155	7.0	48.5	No.0119600
スカット 600	600	1,150	1,200	820	6.0	26.5	No.0063900
スカット 500	500	880	1,090	935	5.0	22.1	No.0050300
スカット 300	300	750	935	830	4.0	16.5	No.0040900
スカット 200	200	750	935	680	4.0	13.5	No.0037100
スカット 100	100	560	735	600	4.0	10.3	No.0029700



### ドレン取付例 (ジョイント+両ネジニップル+スリースバルブ)



ドレン口にジョイント、ニップルなどの接続パーツを介してスリースバルブを手でねじ込んで簡単に取り付けることができます。輸送中に破損の恐れがあるため、バルブおよび接続パーツ類はタンクと同送り、お客様での取付をお願いします。  
(水漏れを防ぐため、ネジ部にはシールテープをご使用ください。)

### ■タンク製品の使用上注意

- ・薬品の運搬、比重が1.0を超えるもの、その他特殊な液体等をご使用の場合は当社営業部販売店までお問い合わせください。
- ・ご使用前に、必ず水張りテスト及び水洗いをお願いします。特にバルブ、ドレン口の水漏れが無いことを確認してください。
- ・タンク本体の目盛りは目安としてご使用ください。

大規模な災害が頻発する昨今、自衛の意識と共助の精神で、自主防災組織の設立が広がっています。自治会・学校・企業・施設などに、あったら安心の製品をご紹介します。

信頼と実績の **ナショナルマリンプラスチックの防災対策用品**

応急給水・災害用備蓄・訓練用機材

**防災対策容器**

角型くみためそう消防用NK-2型 (2,500ℓ)

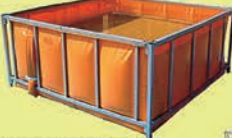

形式	容量(ℓ)	寸法(D×W×H/mm)	設置量(個)
NK-1	1,000	1,200×1,200×800	40
NK-2	2,500	1,760×1,760×800	57
NK-3	3,700	1,760×2,670×800	92
NK-4	5,000	1,760×3,580×800	123

①NK-2型のフレームは差込式で組立簡単。  
②本体シートを積み込むだけでセット完了。  
③短時間で組立・分解ができます。  
④NK-3 NK-4はセンターに開口止め付。

オプション② 総合格納袋 (NK-2のみ)



オプション① キャップ



差込式 工具不要 内袋シートは積み込み式

★大容量仕様

形式	容量(ℓ)	寸法(D×W×H/mm)	設置量(個)
K-5	10,000	2,000×5,000×1,000	381
K-6	40,000	5,000×10,000×800	702

① 枠はポルトナットで組立  
② 本体シートはロープ掛で固定。  
③ 受注生産品

【丸型くみためそう消防用ラインナップ】

形式	容量(ℓ)	寸法(直径×高さ/mm)	設置量(個)
A	500	1,000φ×700	10
B	1,000	1,350φ×700	12
C	1,500	1,650φ×700	15
D	2,200	2,000φ×700	19
E	3,000	2,000φ×940	28
F	5,000	2,600φ×940	38
G	10,000	3,700φ×940	58

丸型くみためそう消防用B型



★本体：ターポリタンク (押入れ入り組立シート)  
★支柱：硬質塩ビパイプ  
★サークルパイプ：硬質塩ビパイプ

オプション①



オプション②



オプション③



オプション④



修理セット  
養生テープ70φ×8枚  
接着剤も付付セット

※第二仕上の型は組立時にご指定ください。  
※改修・改良の仕様が変更する場合があります。  
※別途、特別仕様承ります。

水をもって水を制す!! **ウォーターフェンスと越水止めスライノ**



①ウォーターフェンスB型  
【480w×150H/mm×長さ】  
保管時はコンパクトに収納  
設置場所の状況に応じた設計いたしました。  
連続延長可能。  
②ウォーターフェンス防災型  
【500w×300H/mm×長さ】  
③越水止めスライノ  
【1,200W×6,000L×700H/mm】  
河川の増水時、越水止め工法のひとつとして  
国土交通省(建設省)納入多数  
1基6mを連続させ延長できます。  
④ 軽量でコンパクトに収納でき、保管場所を取りません。  
⑤ 注水中の時間を有効に活用できます。  
⑥ 土壌との対比で、保管スペースや、耐用年数、  
設置する際の労力やコストが削減されます。

予期しない集中豪雨等の浸水にすばやく対応し大切な財産を守ります。

超軽量簡易担架 **パタット担架**



使用時のサイズは185cm×60cm  
スポンジ入りで避難所などでマットとしても使えます。  
最大100kgの強度

60cm×60cmの  
前面背サイズ  
軽く持ち運びに便利  
(約1.7kg)

PVCターポリタンクウェルゲル着加工で  
気密性抜群!!  
濡れた地面で使用しても内部は濡れません。  
汚れても洗浄可能で清潔。

シンプル構造で  
どなたでもすぐ使えます。

長年の経験・技術で培った防災用品を提案させていただきたいと、このカタログを作成いたしました。  
自信を持っておすすめする防災用品。問合せ・ご購入等ございましたら、お気軽にご連絡ください。

緊急時応急給水設備  
**マリンテナー給水架台セット**  
MT-1型 (800ℓ)

【セット内容】  
マリンテナー本体 (MT-1型500ℓ)  
MT-1型専用架台  
カムロック式蛇口付給水器  
MT-1型専用シート兼格納袋  
総合格納袋

マリンテナーの特長  
(食品衛生法・食品、添加物等の規格基準に適合、無毒認定)  
支持などを使用せず、水を入れるだけで使えます。  
蓋の注水口は蓋面から注水できるため、つぼみなどの混入の心配がありません。  
底部が正方形の底、テラススペースをわめます。  
形状による優れた安定性。

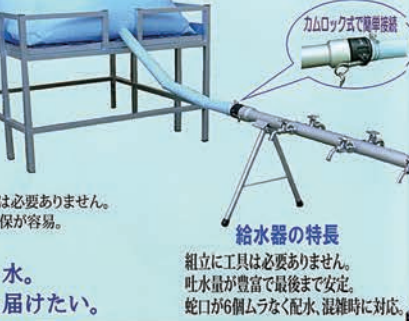

架台の特長 架台重量:約5kg  
差し込み組立式なので工具は必要ありません。  
小型軽量のため設置場所確保が容易。

いのちを救う水。  
だから今すぐにでも届けたい。

給水器の特長  
組立に工具は必要ありません。  
吐水量が豊富で最後まで安定。  
蛇口が6個ムラなく配水。混雑時に対応。

4人で運搬  
2人で組み立てが可能  
格納時寸法: 1.25m×1.36m×0.35mH  
重量約74kg



緊急時対応  
多人数同時対応  
緊急時の対応

使用場所例  
学校・病院・町内会・マンションなどや、  
各指定避難場所・企業防災用品として

MT-4型 (2,000ℓ)  
給水架台セット

約900人分の水を確保  
(1人、1.5ℓ/分を計算)  
架台重量:約150kg  
※MT-2型 (1,000ℓ) 用給水架台セットもご用意。

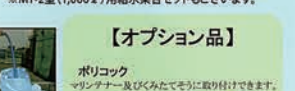

【オプション品】  
ポリコック  
マリンテナー及びくみためそうに取り付けできます。

蛇口付給水器  
65φ×1,300L×500H/mm  
約12kg  
マリンテナー及び車載専用飲料水タンク、  
くみためそうに接続できます。  
蛇口は6個つき

大規模災害、急な断水、湯水等の場合に、あれば安心の給水タンクシリーズ



飲料用200リットル  
約600φ×700H/mm  
約9kg

丸型くみためそう飲料用

角型くみためそう飲料用

車載積載用飲料水タンク

マリンテナー

【特長】  
①ドラム缶サイズの大容量。  
②キャップ付きでゴミなどの混入をカット。  
③折りたたみ時は軽量コンパクト。  
④組立は一人でも簡単。

形式	容量(ℓ)	寸法(直径×高さ/mm)	設置量(個)
A	500	1,000φ×700	10
B	1,000	1,350φ×700	12
C	1,500	1,650φ×700	15
D	2,200	2,000φ×700	19
E	3,000	2,000φ×940	28
F	5,000	2,600φ×940	38
G	10,000	3,700φ×940	58

①NK-2型のフレームは差込式で組立簡単。  
②本体シートを積み込むだけでセット完了。  
③短時間で組立・分解ができます。  
④大容量仕様10,000ℓ、40,000ℓあります。

①普通トラックが緊急時、応急給水車に。  
②収納時は非常にコンパクト。  
③設置は簡単。  
④二重圧縮袋で衛生的に保管。  
⑤蛇口付給水器の採用で更に給水活動の効率アップ。  
⑥管理・保管の面でコスト。

①組立不要。  
②水を入れるだけで立ち上がり可能。  
③独自の注水口で密閉されるので、ゴミ等の混入がありません。  
④底面が正方形でスリッパ設置できます。  
⑤収納時は非常にコンパクト。  
⑥二重圧縮袋で衛生的に保管。



格納状態  
キャップ・格納袋(付属品)  
持ち運びに便利な手提げ型格納袋付

【特長】  
①食品衛生法・食品、添加物等の規格基準に適合。(飲料用)  
②組立・分解が簡単。  
③軽量でコンパクトに収納できる。  
④PVCターポリタンクの優れた耐久性。  
⑤高周波ウェルゲル着加工の優れた気密構造  
⑥補修が簡単。  
⑦水切れが早く、手入れが簡単。

※ご注文の際は飲料用とご指定ください。  
※改修・改良の仕様が変更する場合があります。  
※別途、特別仕様承ります。

※ご注文の際は飲料用とご指定ください。  
※改修・改良の仕様が変更する場合があります。  
※別途、特別仕様承ります。

マリンテナー&車載タンク用シート兼格納袋  
マリンテナー用  
MT-1用 1,800mm  
MT-2用 1,800mm  
MT-3用 2,250mm  
MT-4用 2,700mm  
車載積載用飲料水タンク用  
M-1用 1,800mm  
M-2用 1,800mm  
車載積載用飲料水タンク  
M-2000専用収納ケース  
950×700×200mmH



株式会社

ナショナルマリンスラック

組立式ターポリントンクー一覧表

丸型くみたてそう 消防用			
品名		品名コード	No.
A型 500ℓ	本体	45-08	200000
	キャップ	46-01	46000
	付属品格納袋	46-19	28250
	総合格納袋	46-23	46000
B型 1000ℓ	本体	45-09	237500
	キャップ	46-02	65000
	付属品格納袋	46-19	28250
	総合格納袋	46-23	46000
C型 1500ℓ	本体	45-10	300000
	キャップ	46-03	77750
	付属品格納袋	46-20	33750
	総合格納袋	46-24	59250
D型 2200ℓ	本体	45-11	362500
	キャップ	46-04	97250
	付属品格納袋	46-20	33750
	総合格納袋	46-24	59250
E型 3000ℓ	本体	45-12	532500
	キャップ	46-04	97250
	付属品格納袋	46-21	48000
	総合格納袋	46-25	72250
F型 5000ℓ	本体	45-13	682500
	キャップ	46-05	146000
	付属品格納袋	46-21	48000
	総合格納袋	46-25	72250
G型 10000ℓ	本体	45-14	1467500
	キャップ	46-06	323250
	付属品格納袋	46-22	83000
	総合格納袋	46-26	130250

丸型くみたてそう 飲料用			
品名		品名コード	No.
A型 500ℓ	本体	45-21	207500
	キャップ	46-07	46000
	付属品格納袋	46-19	28250
	総合格納袋	46-23	46000
B型 1000ℓ	本体	45-22	242500
	キャップ	46-08	65000
	付属品格納袋	46-19	28250
	総合格納袋	46-23	46000
C型 1500ℓ	本体	45-23	310000
	キャップ	46-09	77750
	付属品格納袋	46-20	33750
	総合格納袋	46-24	59250
D型 2200ℓ	本体	45-24	380000
	キャップ	46-10	97250
	付属品格納袋	46-20	33750
	総合格納袋	46-24	59250
E型 3000ℓ	本体	45-25	545000
	キャップ	46-10	97250
	付属品格納袋	46-21	48000
	総合格納袋	46-25	72250
F型 5000ℓ	本体	45-26	722500
	キャップ	46-11	146000
	付属品格納袋	46-21	48000
	総合格納袋	46-25	72250
G型 10000ℓ	本体	45-27	1507500
	キャップ	46-12	323250
	付属品格納袋	46-22	83000
	総合格納袋	46-26	130250
200ℓ	キャップ・格納袋付	45-82	107500

角型くみたてそう			
品名		品名コード	No.
NK-1型 1000ℓ	消防用	45-83	380000
	キャップ	46-13	82500
	飲料用	45-87	407500
	キャップ	46-32	82500
NK-2型 2500ℓ	消防用	45-84	520000
	キャップ	46-14	105000
	飲料用	45-88	660000
	キャップ	46-33	123750
NK-3型 3700ℓ	消防用	45-85	777500
	キャップ	46-15	141500
	飲料用	45-89	917500
	キャップ	46-34	141500
NK-4型 5000ℓ	消防用	45-86	980000
	キャップ	46-16	195750
	飲料用	45-90	1182500
	キャップ	46-35	195750
NK-5型 10000ℓ	消防用	45-38	2340000
	キャップ	46-17	259250
	飲料用	45-45	2635000
	キャップ	46-36	259250
NK-6型 40000ℓ	消防用	45-39	7012500
	キャップ	46-18	904000
	飲料用	45-46	8525000
	キャップ	46-37	904000
K-2型 内袋のみ	消防用	45-35	312500
	キャップ	45-42	395000

車輛積載飲料タンク・マリンテナー			
品名		品名コード	No.
車輛積載 M-1 500ℓ	本体	45-63	172500
	シート兼格納袋	46-46	33000
M-2 1000ℓ	本体	45-64	522500
	シート兼格納袋	46-47	33000
M2000 2000ℓ	本体	45-66	910000
	専用ケース	12-05	68750
マリンテ ナー M-1 500ℓ	本体	45-48	255000
	専用架台		770000
	シート兼格納袋	46-46	33000
	架台セット総合格納袋		129250
マリンテ ナー M-2 1000ℓ	本体	45-49	367500
	専用架台		1045000
	シート兼格納袋	46-47	33000
マリンテ ナー M-3 1500ℓ	本体	45-50	445000
	専用架台		1182500
	シート兼格納袋	46-48	46750
マリンテ ナー M-4 2000ℓ	本体	45-51	550000
	専用架台		1320000
	シート兼格納袋	46-49	63250
吸水コック取付け		46-65	30250
蛇口付吸水器		12-6	343750
カムロック取付(本体+給水器)			222750

越水止めスイノウ価格表			
品名		品名コード	No.
すいのう一式		45-78	1225000
鉄杭		12-01	107500
固定ロープ		50-35	42500
合計			1375000

\* 鉄杭10本セット(22Φ \* 1m)  
\* 固定ロープ10本セット(PPSハンロープ16Φ \* 2.2m)

ウォーターフェンス価格表			
品名		品名コード	No.
防災型(アカーデオン式)			
1m当たり		45-79	122500

B型(二連式)			
品名		品名コード	希望小売価格(税別)
本体 1m当たり		45-79	35000
接続継ぎ手		45-79	32500
止水マット 1m当たり		45-79	17000

パタット担架価格表			
品名		品名コード	No.
1枚当たり			37500
LOT5枚			187500

タンク関連



実用新案登録番号 No.1853573

# カシメルー No.1 <7.5mm~13mm迄・4サイズ> No.2 <7.5mm~19mm迄・6サイズ>

便利で手軽に使える  
防除ホースカシメ機

四方加締め機 (A)型  
六方加締め機 (B)型

### ■カシメルーの特長

- 防除ホース、中低圧のビニール、ゴムホース金具のカシメに最適です。
- 軽量、小型で手軽に誰でも簡単に使え、作業性は抜群。
- 防除ホース以外の中低圧ホースのカシメができます。(専用の爪を要します)(別作)

スイデンの専用キャップは、高圧に耐える材質と下図形状、寸法で製作しております。

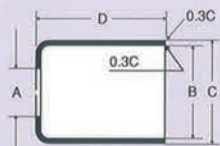

ホースサイズ	キャップサイズ			
	A	B	C	D
7.5φ用	10.0	14.0	15.5	18.5
8.5φ	10.5	16.0	17.5	20.0
10φ	12.5	18.0	20.0	25.0
13φ	16.0	22.5	24.0	32.0



金具圧入機  
ブッシュワン

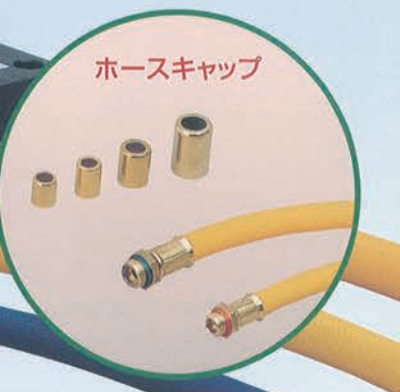
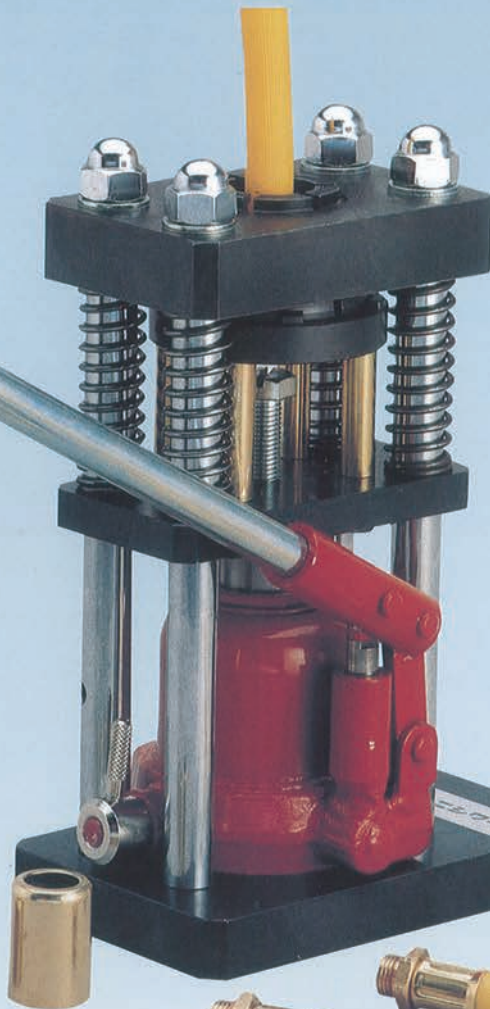

ホースキャップ

■加圧専用爪 加圧替爪の上面に、組合せ筋線があります。同じ筋線の替爪にてご使用ください。

### ■スーパーカシメルー(スプレーホース用)

スイデンコード	品名	希望小売価格	No.価格
0001000290	カシメルー四方締 No.1	66,000	3440112500
0001000300	カシメルー四方締 No.2	82,000	3440137500
0001000310	カシメルー六方締 No.1	77,000	3440125000
0001000320	カシメルー六方締 No.2	93,000	3440150000

### ■カシメルー用 替え爪

スイデンコード	品名	希望小売価格	No.価格
0002012790	四方締 8.5mm替え爪(7.5兼用)	12,500	3440020000
0002012800	四方締 10mm替え爪	12,500	3440020000
0002012810	四方締 13mm替え爪	12,500	3440020000
0002012820	四方締 16mm替え爪	12,500	3440020000
0002012830	四方締 19mm替え爪	12,500	3440020000
0002012840	六方締 8.5mm替え爪(7.5兼用)	18,000	3440025000
0002012850	六方締 10mm替え爪	18,000	3440025000
0002012860	六方締 13mm替え爪	18,000	3440025000
0002012870	六方締 16mm替え爪	18,000	3440025000
0002012880	六方締 19mm替え爪	18,000	3440025000
0003012920	カシメルー用 リターンズスプリングパネ	オープン	3440000750
0003000290	カシメルー用 パッキンセット	オープン	3440003750

スプレーホースの金具加締めは、奇麗に完全、簡単に其の場で加工出来る、便利なこの加締め機で!

### ■ブッシュ・ワン(スプレーホース用)

スイデンコード	品名	希望小売価格	No.価格
0001000270	ブッシュワン No.1	55,000	3440067500
0001000280	ブッシュワン No.2	66,000	3440092500

スイデンコード	品名	希望小売価格	No.価格
0002012960	ブッシュワン用替爪 8.5mm	12,500	3440012500
0002012970	ブッシュワン用替爪 10mm	12,500	3440012500
0002012980	ブッシュワン用替爪 13mm	12,500	3440012500
0002012990	ブッシュワン用替爪 16mm	12,500	3440020000
0002013000	ブッシュワン用替爪 19mm	12,500	3440020000
0002013060	ウレタンホース用ブッシュワン替爪 8.5mm	廃盤	廃盤

### ■スプレーホース用 カシメキャップ

スイデンコード	品名	材質	1個入り数	希望小売	No.価格	No.価格
0001007380	カシメキャップ 7.5mm	真鍮	100	75	3440000090	3440008550
0001007340	カシメキャップ 8.5mm	真鍮	100	85	3440000100	3440009500
0001007360	ウレタンホース用 8.5mm	真鍮	100	85	廃盤	廃盤
0001007350	カシメキャップ 10mm	真鍮	100	123	3440000148	3440014060
0001005640	カシメキャップ 11.5mm	アルミ	50	150	3440000180	3440008550
0001002650	カシメキャップ 13mm	真鍮	50	195	3440000234	3440011120
0001005150	カシメキャップ 16mm	アルミ	50	250	3440000320	3440015200
0001005160	カシメキャップ 19mm	アルミ	50	425	3440000610	3440029000

希望小売価格は税別価格です。



ホースバンド（ジュブリー）・ワイヤーバンド



マイルド(鉄)

品番	締付範囲	No.
000	9.5~12mm	250
M00	11~16mm	250
00	13~20mm	260
0	16~22mm	280
0X	18~25mm	290
1A	22~30mm	290
1	25~35mm	310
1X	30~40mm	340
1M	32~45mm	340
2A	35~50mm	340
2	40~55mm	350
2X	45~60mm	370
3	55~70mm	380

マイルド(鉄)

品番	締付範囲	No.
3X	60~80mm	450
4	70~90mm	480
4X	85~100mm	530
5	90~120mm	550
6	110~140mm	600
6X	130~150mm	620
7	135~165mm	670
7 1/2	158~190	1000
8 1/2	184~216	1040
9 1/2	210~242	1100
10 1/2	235~267	1150
11 1/2	260~292	1200
12 1/2	286~318	1430

ステンレス(304)

品番	締付範囲	No.
000	9.5~12mm	1420
M00	11~16mm	1420
00	13~20mm	1420
0	16~22mm	1620
0X	18~25mm	1620
1A	22~30mm	1620
1	25~35mm	1690
1X	30~40mm	1860
1M	32~45mm	1950
2A	35~50mm	2010
2	40~55mm	2340
2X	45~60mm	2520
3	55~70mm	2600

ステンレス(304)

品番	締付範囲	No.
3X	60~80mm	2710
4	70~90mm	2870
4X	85~100mm	3040
5	90~120mm	3040
6	110~140mm	3120
6X	130~150mm	3210
7	135~165mm	3360
7 1/2	158~190	4740
8 1/2	184~216	5170
9 1/2	210~242	5610
10 1/2	235~267	5860
11 1/2	260~292	6310
12 1/2	286~318	6760



品名	No.
SS-6M/M	63
SS-7M/M	63
SS-8M/M	63
SS-9M/M	63
SS-10M/M	63
SS-11M/M	63
SS-12M/M	63
SS-13M/M	63
SS-14M/M	67
SS-15M/M	77
SS-16M/M	77
SS-17M/M	77
SS-18M/M	77

品名	No.
SS-19M/M	77
SS-20M/M	80
SS-21M/M	80
SS-22M/M	80
SS-23M/M	80
SS-24M/M	80
SS-25M/M	80
SS-26M/M	80
SS-27M/M	80
SS-28M/M	80
SS-30M/M	80
SS-32M/M	93
SS-33M/M	93

品名	No.
SS-34M/M	93
SS-35M/M	93
SS-36M/M	93
SS-38M/M	93
SS-40M/M	97
SS-42M/M	97
SS-43M/M	97
SS-48M/M	97
SS-50M/M	113
SS-53M/M	113
SS-55M/M	117
SS-58M/M	123
SS-60M/M	130

品名	No.
SS-63M/M	130
SS-65M/M	130
SS-68M/M	130
SS-70M/M	130
SS-73M/M	130
SS-75M/M	130
SS-80M/M	133
SS-85M/M	163
SS-90M/M	163
SS-95M/M	163
SS-100M/M	187

ホース関連

# スプレーホース (農業用フムキホース)

## ○高圧軽量スプレーホース

農業用軽量フムキホース 5.0MPa (51K)

MADE IN JAPAN φ 8.5 E.

サイズ	内径 (mm)	外径 (mm)	最高使用圧力 (MPa)	破壊圧力 (MPa)	参考重量 (g/m)	許容曲げ半径 (mm)	定尺 (m)
SL8.5	8.5	13.7	5.0以下	18.0以上	100	85	50・100・130
SL10	10.0	15.6	5.0以下	18.0以上	130	100	50・100・130
SL11.5	11.5	17.7	5.0以下	18.0以上	165	115	50・100・130
SL13	13.0	19.6	5.0以下	18.0以上	200	130	50・100・130

## ○高圧スプレーホース

農業用フムキホース

5.0MPa (51K)

JAPAN φ 8.5 1.

サイズ	内径 (mm)	外径 (mm)	最高使用圧力 (MPa)	破壊圧力 (MPa)	参考重量 (g/m)	許容曲げ半径 (mm)	定尺 (m)
SP8.5H	8.5	14.7	5.0以下	20.0以上	130	85	50・100
SP10H	10.0	17.0	5.0以下	20.0以上	170	100	50・100
SP13H	13.0	21.0	5.0以下	20.0以上	250	130	50・100

## ○スプレーホース

農業用フムキホース

3.5MPa (36K)

JAPAN φ 8.5 L.

サイズ	内径 (mm)	外径 (mm)	最高使用圧力 (MPa)	破壊圧力 (MPa)	参考重量 (g/m)	許容曲げ半径 (mm)	定尺 (m)
SP7.5	7.5	13.3	3.5以下	14.0以上	110	75	50・100
SP8.5	8.5	14.7	3.5以下	14.0以上	130	85	50・100
SP10	10.0	17.0	3.5以下	14.0以上	170	100	50・100
SP13	13.0	20.5	3.5以下	14.0以上	230	130	50・100
SP16	16.0	24.4	3.5以下	14.0以上	310	160	50・100
SP19	19.0	27.4	3.5以下	12.0以上	360	190	50・100



サイズ(内径)	長さ	4SO(3.5 Mpa)オレンジ	高圧(5.0Mpa)黒	高圧軽量(5.0Mpa)ライトブルー
	金具=ISO G1/4*G1/4	No.	No.	No.
8.5Φ	1.2m蝶付	1,330	—	—
8.5Φ	1.2m金具付(角)	1,220	1400	—
8.5Φ	2m金具付	1,680	1940	—
8.5Φ	3m金具付	2,180	2580	2920
8.5Φ	5m金具付	2,780	3220	3640
8.5Φ	10m金具付	4,480	4880	5520
8.5Φ	20m金具付	7,600	9600	10800
8.5Φ	30m金具付	10,700	13600	15200
8.5Φ	50m金具付	14,800	17200	19300
8.5Φ	100m金具付	27,800	34000	38400
8.5Φ	130m(特注)金具付	38,000	44000	48800
8.5Φ	150m(特注)金具付	44,400	50400	56400
8.5Φ	カット(m)	320	390	450
10Φ	1、2m金具付(角)	1,980	2600	—
10Φ	2m金具付	2,390	3180	—
10Φ	3m金具付	2,840	3760	—
10Φ	5m金具付	3,820	4940	—
10Φ	10m金具付	5,440	7880	8800
10Φ	20m金具付	10,900	13760	15400
10Φ	30m金具付	15,700	19600	22000
10Φ	50m金具付	26,200	31400	35200
10Φ	100m金具付	47,200	60800	68000
10Φ	130m金具付	65,400	78800	88000
10Φ	150m(特注)金具付		91960	103000
10Φ	カット(m)	530	668	748
13Φ	100m金具付	86,400		116000
16Φ	100m金具付	135,700		
19Φ	100m金具付	157,200		

モチヅキ 社内取り付け代(加締め料)

サイズ	品名	No.	価格
8.5Φ	金具加締め料 1箇所	1000	
10Φ	金具加締め料 1箇所	1200	
13Φ	金具加締め料 1箇所	2400	

上記明細=組継手オス(メス)+アルミキャップ+手数料

アルミキャップ

品名	規格(サイズ)	No.価格
アルミキャップ	7.5mm	90
アルミキャップ	8.5mm(短)	96
アルミキャップ	8.5mm(長)	96
アルミキャップ	10mm	140
アルミキャップ	13mm	220

**GSサクシヨンNS型**

吸水用 排水用

カットは10%アップ(5m単位)

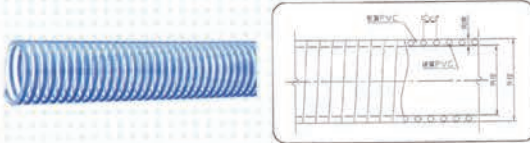

- 特長
  - 内外面ともに平滑で柔軟性に優れています。
  - 軟質部が透明で内部流体の確認ができます。
  - カットマーク付きです。
- 用途
  - 一般のデリバリー・サクシヨン用途。
  - 土木、灌漑、工業用途の吸・排水、送水用。

※常温直管状態において許容できる最大圧力であり、金具・バンドの組み合わせや常温以上で使用する場合など条件によって許容圧力は低下します。

呼称	内径 m/m	外径 m/m	肉厚 mm	ピッチ mm	標準重量 g/m	許容圧力 MPa	破裂圧力 MPa	最小曲半径 mm	定尺 m	No.132 巻mNo.
19	19.1	24.3	2.6	6.0	230	0.40	1.6	150	50	00590
25	25.4	31.0	2.8	5.9	320	0.40	1.6	150	20・50	00609
32	31.8	37.4	2.8	6.2	400	0.35	1.4	210	20・50	00754
38	38.1	43.9	2.9	6.7	480	0.30	1.3	270	20・50	00878
50	50.8	58.2	3.7	8.0	810	0.30	1.3	360	20・50	01222
65	63.5	72.1	4.3	8.4	1,160	0.30	1.3	500	20・50	01778
75	76.2	86.6	5.2	10.2	1,680	0.30	1.2	600	20・50	02318
90	88.9	99.5	5.3	10.3	1,990	0.25	1.1	750	20	05094
100	101.6	112.6	5.5	10.5	2,370	0.25	1.1	900	20・50	05680
125	127.0	140.6	6.8	11.5	3,640	0.20	1.0	1,200	20	06240
150	152.4	168.0	7.8	12.7	5,010	0.20	1.0	1,500	10・20	08506
200	203.2	223.4	10.1	15.0	8,650	0.20	0.9	2,100	10・20	15306

**透明エレハントホースE型**

送排気用 制電

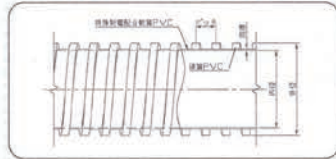

カットは10%アップ(5m単位)

- 特長
  - 特殊制電配合により静電気帯電を防止します。(体積抵抗率 $1 \times 10^{10} \Omega \cdot \text{cm}$ 以下)
  - 静電気によるICなどの誤作動を防止します。
  - 透明で輸送物を確認できます。
  - 軽量で曲げやすくフレキシブル性に優れます。
- 用途
  - 樹脂ペレットの輸送や各種粉体、粒体の輸送用。
  - 木工機械、燃系機械などの集塵用。
  - 制電性能が要求される空調配管用。

呼称	内径 m/m	外径 m/m	肉厚 mm	ピッチ mm	標準重量 g/m	許容圧力 <sup>*</sup> MPa	最小曲半径 mm	定尺 m	No.132 巻mNo.
25	25.4	31.4	0.6	9.0	160	0.06	25.0	50	00848
32	31.8	38.6	0.6	9.5	230	0.06	35.0	50	01022
38	38.1	45.5	0.7	10.0	310	0.06	40.0	50	01288
50	50.8	59.0	0.7	11.0	440	0.05	50.0	50	01514
65	63.5	72.3	0.7	12.0	590	0.04	70.0	40	02064
75	76.2	85.6	0.8	13.0	730	0.04	80.0	40	02695
90	88.9	98.7	0.8	13.5	880	0.03	100.0	20	02906
100	101.6	111.6	0.8	14.0	1,000	0.03	110.0	20	02934
125	127.0	137.6	0.9	15.0	1,330	0.02	140.0	20	04586
150	152.4	163.4	0.9	16.0	1,600	0.02	165.0	20	05626
200	203.2	215.0	0.9	18.0	2,170	0.01	240.0	20	07174

※常温直管状態において許容できる最大圧力であり、金具・バンドの組み合わせや常温以上で使用する場合など条件によって許容圧力は低下します。

**エレハントホースE型**

送排気用 制電

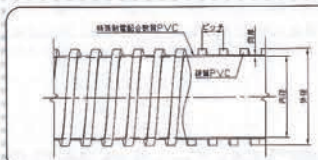

カットは10%アップ(5m単位)

- 特長
  - 特殊制電配合により静電気帯電を防止します。(体積抵抗率 $1 \times 10^{10} \Omega \cdot \text{cm}$ 以下)
  - 静電気によるICなどの誤作動を防止します。
  - 軽量で曲げやすくフレキシブル性に優れます。
- 用途
  - 樹脂ペレットの輸送や各種粉体、粒体の輸送用。
  - 木工機械、燃系機械などの集塵用。
  - 制電性能が要求される空調配管用。

呼称	内径 m/m	外径 m/m	肉厚 mm	ピッチ mm	標準重量 g/m	許容圧力 <sup>*</sup> MPa	最小曲半径 mm	定尺 m	No.132 巻mNo.
50	50.8	59.0	0.7	11.0	440	0.05	50.0	20・50	01514
65	63.5	72.3	0.7	12.0	570	0.04	70.0	20・40	02064
75	76.2	85.6	0.8	13.0	730	0.04	80.0	20・40	02695
90	88.9	98.7	0.8	13.5	870	0.03	100.0	20	02906
100	101.6	111.6	0.8	14.0	1,000	0.03	110.0	20・40	02934
125	127.0	137.6	0.9	15.0	1,320	0.02	140.0	20	04586
150	152.4	163.4	0.9	16.0	1,600	0.02	165.0	20	05626

サイズ(内径×外径) m/m	標準重量 g/m	使用圧力 MPa	定尺 m	色調	カットは出来ません 巻No.
15×20	150	0~0.1	50	透明グリーン	0015500
18×23	185	0~0.1	50		0018000
※18×24	230	0~0.1	50		
※22×27	220	0~0.1	50		
25×30	250	0~0.1	50		0027700
※25×31	310	0~0.1	50		
※32×38	390	0~0.1	30		

※印のサイズは受注生産となります。

**耐寒グリーンホース**

散水用



- 特長
  - 耐寒性に優れ、冬場の低温寒風でも硬くなり難い寒冷地向けの汎用ホース。
  - 柔軟性が非常に優れる。
- 用途 【水専用ホース】  
給水・散水用(一般家庭、園芸、農業、建築・土木、船舶等)

サイズ(内径×外径) m/m	標準重量 g/m	使用圧力 MPa	定尺 m	色調	カットは出来ません 巻No.
15×20	165	0~0.1	50	ブルー	0011600
18×23	195	0~0.1	50		0013900
※18×24	240	0~0.1	50		
※22×28	290	0~0.1	50		
25×30	270	0~0.1	50		0020100
※25×31	320	0~0.1	50		
※25×32	390	0~0.1	30		

※使用温度範囲(℃): -5~40 温度が上昇するに従い耐圧性能が低下します。 ※印のサイズは受注生産となります。

**二重ホース**

散水用



- 用途 【水専用ホース】  
給水・散水用(一般家庭、園芸、農業、建築・土木、船舶等)

サイズ(内径×外径) m/m	標準重量 g/m	使用圧力 MPa	定尺 m	色調	カットは出来ません 巻No.
12.5×18.8	200	0~0.7	3.0	グリーン	0026400
15×22.5	290	0~0.6	3.0		0034800
19×26.5	360	0~0.6	3.0		0041200
25×33.5	510	0~0.5	2.0		0058500
※32×43	850	0~0.5	2.0		
※38×50	1,090	0~0.5	2.0		
※50×60	1,600	0~0.5	2.0		

※使用温度範囲(℃): -5~60 ※印のサイズは受注生産となります。

**ビニルウォーターホース**

送水用 排水用



- 特長
  - ゴムホースに比べ20%軽く柔軟で耐久性に優れ、ヒビ割れしない。
  - 内面が平滑で、流体に対する抵抗が少なく、輸送の能率が上がります。
- 用途 【水専用耐圧ホース】  
工場設備配管用。給水・散水用(各種ポンプ、園芸、船舶等)

サイズ(内径×外径) m/m	標準重量 g/m	使用圧力 MPa	破裂圧力 23℃ MPa	最小曲半径 ホース内径の	定尺 m	色調	巻No.
12.5×18.8	200	0~0.7	3.0	約5倍	100	グリーン	0026400
15×22.5	290	0~0.6	3.0		50		0034800
19×26.5	360	0~0.6	3.0	約6倍	50		0041200
25×33.5	510	0~0.5	2.0		50		0058500
※32×43	850	0~0.5	2.0	約8倍	50		
※38×50	1,090	0~0.5	2.0		50		
※50×60	1,600	0~0.5	2.0		50		

※使用温度範囲(℃): -5~60 ※印のサイズは受注生産となります。



## INDUS Maxflo® SD

## 送水ホース

## 標準仕様

呼称サイズ		標準内径	標準肉厚	許容圧力(23℃時)		標準重量	定尺(入数)				
インチ	mm	mm	mm	MPa	kgf/cm <sup>2</sup>	g/m	10m	20m	30m	50m	100m
1	25	26.5	1.1	0.7	7	120	⑦	⑤	⑤	①	①
1.25	32	33.0	1.2	0.7	7	160	⑦	⑤	⑤	①	①
1.5	40	40.0	1.2	0.5	5	195	⑤	③	③	①	①
2	50	52.0	1.2	0.45	4.5	250	⑤	③	③	①	①
2.5	65	65.0	1.4	0.4	4	360	—	—	—	①	①
3	75	78.0	1.4	0.4	4	430	①	①	①	①	①
4	100	103.0	1.5	0.4	4	610	①	①	①	①	①
5	125	129.0	1.6	0.3	3	810	—	①	①	①	①
6	150	154.0	1.6	0.3	3	960	①	①	①	①	①
8	200	207.0	1.9	0.3	3	1530	①	①	①	①	①

使用温度範囲:0℃~35℃

色:ダークブルー

梱包の詳細はP⑨を参照ください

品名	直径m/m	単位	耐圧	色	10m	10m	20m	20m	30m	30m	50m	100m
					No.	発注単位	No.	発注単位	No.	発注単位	No.	No.
マックスフロー	25	mm	0.7Mpa	ブルー	2270	7本	4530	5本	6800	5本	10670	21330
マックスフロー	32	mm	0.7Mpa	ブルー	2320	7本	4640	5本	6960	5本	11070	22130
マックスフロー	40	mm	0.5Mpa	ブルー	2290	5本	4590	3本	6080	3本	10130	20270
マックスフロー	50	mm	0.45Mpa	ブルー	2510	5本	5010	3本	7520	3本	10670	21330
マックスフロー	65	mm	0.4Mpa	ブルー							18800	37600
マックスフロー	75	mm	0.4Mpa	ブルー	4640	1本	9280	1本	13920	1本	20930	41870
マックスフロー	100	mm	0.4Mpa	ブルー	6270	1本	12530	1本	18800	1本	27600	55200
マックスフロー	125	mm	0.3Mpa	ブルー			24430	1本	36640	1本	51070	102130
マックスフロー	150	mm	0.3Mpa	ブルー	12240	1本	24480	1本	36720	1本	53070	106130
マックスフロー	200	mm	0.3Mpa	ブルー	21010	1本	42030	1本	63040	1本	94800	189600

## 吸余水ホース

ZHUJESTONE 吸余水ホース φ12 -35kPa~0.3MPa(-710mmHg~3.0kgf/cm <sup>2</sup> )	サイズ		新 ス ペ ッ ク				
	標準寸法(mm)		最高使用圧力	最小曲げ半径(mm)	外被		重量(kg)
	内径	外径			色	形状	
	12×1B	12.7	20.0	-710 mmHg ~3.0 kgf/cm <sup>2</sup>	赤	筋入	260
	15×1B	15.9	25.0				400
	19×1B	19.0	28.6				490
	25×1B	25.4	36.0				705
	★ 32×1B	31.8	46.0				1,130

■用途: 動噴用吸水管・余水管兼用  
 ■使用温度範囲: 雰囲気温度: -20℃~+60℃  
 ■標準出荷長さ: 100m  
 ■内管ゴム: 耐水性合成ゴム  
 輸送物温度: 0℃~+50℃  
 ■推奨芯金具外径: 内径値+0.5~1.0mm  
 ■補強層: 合成繊維  
 (上記温度範囲を越える場合はご相談下さい)  
 ■外被ゴム: 耐候性低比重合成ゴム

品名	規格(内径)	定尺	20m No.	カット No.
吸余水ホース	12m/m	m	656	728
吸余水ホース	15m/m	m	760	844
吸余水ホース	19m/m	m	956	1062
吸余水ホース	25m/m	m	1364	1516

# SUNNYHOSE



## ■サニーホース®

呼径 mm(インチ)	標準内径 (mm)	標準肉厚 (mm)	標準重量 (g/m)	常用圧力 (kg/cm <sup>2</sup> )	破壊圧力 (kg/cm <sup>2</sup> )
40 (1.5)	40	1.35	210	5.0	15.0
50 (2)	52	1.40	290	4.5	13.5
65 (2.5)	65	1.70	400	4.0	12.0
75 (3)	77	1.80	570	4.0	12.0
100 (4)	103	2.00	750	4.0	12.0
125 (5)	128	2.00	1,000	3.0	9.0
150 (6)	153	2.10	1,250	3.0	9.0
200 (8)	207	2.40	1,930	3.0	9.0

●定尺:100m ●備考1)常用圧力:20℃ (2)破壊圧力:20℃直管

ブルーのサニーホースは、世界No.1のシェアを誇り、その高品質と経済性は世界中のユーザーから高い評価を獲得しています。化学繊維と軟質塩化ビニールを原材料にして、タカタが開発した一体製造プラントにより、高品質で均一、そして、長尺に製造された多目的ホースです。常用圧力は3~5kg/cm<sup>2</sup>と比較的低く設定されており、高低差の少ない所での排水作業や臨時的送排水作業、小規模農場でのスプリンクラーによる散水、薬品にも強く液肥・農薬の散布などにも適しています。

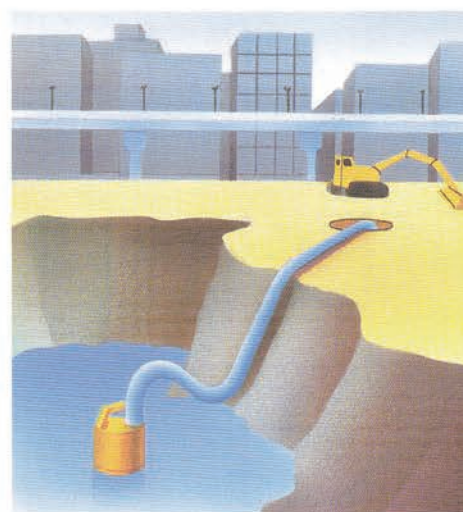

品名	直径m/m	単位	耐圧	色	出荷単位	10m巻No.	出荷単位	20m巻No.	出荷単位	30m巻No.	出荷単位	50m巻No.	出荷単位	100m巻No.
サニーホース	25	mm	0.7Mpa	紺	5	2480	5	4960	5	7440	2	11300	2	22700
サニーホース	32	mm	0.7Mpa	紺	5	2640	5	5280	5	7920	1	12000	1	24000
サニーホース	40	mm	0.5Mpa	紺	5	2200	5	4400	5	6600	1	10000	1	20000
サニーホース	50	mm	0.45Mpa	紺	5	2400	5	4800	3	7200	1	10900	1	21900
サニーホース	65	mm	0.4Mpa	紺	1	5000	1	10000	1	15000	1	22700	1	45300
サニーホース	75	mm	0.4Mpa	紺	1	5200	1	10400	1	15600	1	23600	1	47200
サニーホース	100	mm	0.4Mpa	紺	1	6500	1	12900	1	19400	1	29400	1	58700
サニーホース	125	mm	0.3Mpa	紺	1	11700	1	23400	1	35100	1	53300	1	106600
サニーホース	150	mm	0.3Mpa	紺	1	13100	1	26200	1	39300	1	59800	1	119600
サニーホース	200	mm	0.3Mpa	紺	1	21800	1	43600	1	65400	1	99200	1	198400
ハイサニーホース	40	mm	0.7Mpa	紺		—		—		—	1	19100	1	38200
ハイサニーホース	50	mm	0.7Mpa	紺		—		—		—	1	25000	1	50000

ホース関連

# ネオライト

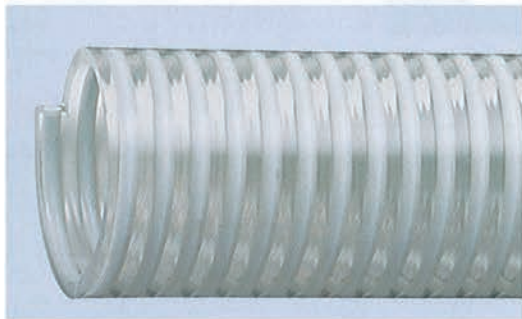

### 特長

- 内・外面共に平滑（フラット）で、取扱いが容易です。
- 軟質部が透明ですので、輸送物の確認ができます。
- カットマーク付です。
- 加締金具取付ができます。（呼び50～200）

### 用途

- デリバリー・サクシオン兼用
- 土木・かんがい・一般事業所などの吸・排水用、送水用。
- 各種薬品、粉・粒体の輸送用。

#### 【標準仕様および性能】

呼び	内径 (mm)	外径 (mm)	肉厚 (mm)	標準質量 (g/m)	許容圧力 常温 (MPa)	耐負圧力 常温 (MPa)	許容曲げ半径 常温 (mm)	定尺 (m)
25	25.4	31.0	2.8	300	0.40	-0.10	150	50
32	31.8	37.4	2.8	390	0.35	-0.10	210	50
38	38.2	44.0	2.9	480	0.30	-0.10	270	50
50	50.8	58.2	3.7	800	0.30	-0.10	360	50
65	63.5	72.1	4.3	1,160	0.30	-0.10	500	20,50
75	76.2	86.6	5.2	1,660	0.30	-0.10	600	20,50
100	101.6	112.6	5.5	2,360	0.25	-0.10	900	20,50
125	127.0	140.6	6.8	3,700	0.20	-0.10	1,200	20
150	152.4	168.0	7.8	5,000	0.20	-0.10	1,500	20,30
200	203.2	223.4	10.1	8,500	0.20	-0.09	2,100	10,20
250	254.0	286.0	16.0	17,000	0.15	-0.10	3,000	5
300	304.8	336.8	16.0	20,600	0.10	-0.09	3,900	5

※1. 使用温度範囲は、-10～50℃を目安にしてください（連続使用の場合は40℃以下としてください）。  
※2. ◎印は、受注生産品です。

品名	定尺(m)	定尺No.	カットNo.	カット
ネオライト 25φ	50	720	800	○
ネオライト 32φ	50	900	1000	○
ネオライト 38φ	50	1020	1140	○
ネオライト 50φ	50	1460	1600	○
ネオライト 65φ	20・50	2300	2540	○
ネオライト 75φ	20・50	2900	3200	○
ネオライト 100φ	20・50	5000	5500	○
ネオライト 125φ	20	7500	8260	◎
ネオライト 150φ	20・30	9160	10080	◎
ネオライト 200φ	10・20	15820	17400	◎

カット◎=m単位 カット○=5m単位

# ネオ・ホームー®6型

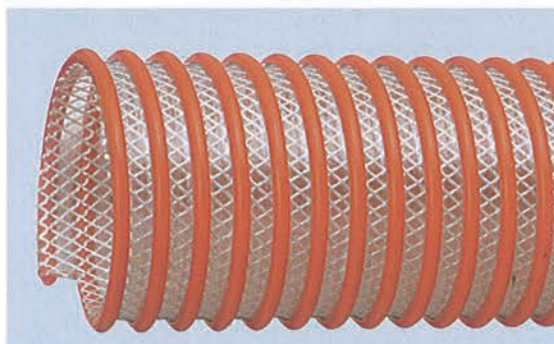

### 特長

- 補強繊維入りですので、耐圧性能に優れます。
- 軽量で柔軟性に富み作業性に優れます。

### 用途

- 送水、吸水用。
- 粉・粒体の輸送用。
- 甲板洗浄用、魚類の吸・圧送用。
- ダンパー車のサクシオン用。

#### 金具取付例



バンド締め(抜け防止の場合)

外筒加締

#### 【標準仕様および性能】

呼び	内径 (mm)	外径 (mm)	肉厚 (mm)	ピッチ (mm)	標準質量 (g/m)	許容圧力 常温 (MPa)	耐負圧力 常温 (MPa)	許容曲げ半径 常温 (mm)	定尺 (m)
25	25.4	34.2	1.5	7.5	380	0.50	-0.10	90	50
32	31.8	41.6	1.7	8.5	460	0.50	-0.10	120	50
38	38.1	48.7	1.9	10.0	580	0.50	-0.10	150	50
50	50.8	64.5	2.8	9.0	950	0.50	-0.10	210	50
65	63.5	80.0	2.8	14.0	1,400	0.50	-0.10	270	20,50
75	75.5	93.3	3.0	15.0	1,800	0.50	-0.10	360	20,50
100	101.1	119.0	3.7	16.5	2,450	0.50	-0.10	550	20,50
125	126.0	152.0	4.8	22.0	4,100	0.50	-0.10	650	20
150	152.4	183.5	5.3	22.0	5,800	0.50	-0.10	800	20
200	203.2	238.0	5.8	28.0	8,600	0.35	-0.10	1,500	20

※1. 使用温度範囲は、-10～50℃を目安にしてください（連続使用の場合は40℃以下としてください）。  
※2. 外筒加締は許容圧力で使用可能ですが、バンド締めの場合は許容圧力の70%以下でご使用ください。

品名	定尺(m)	定尺No.	カットNo.	カット
ネオホームー6型 25φ	50	1420	1560	○
ネオホームー6型 32φ	50	1580	1740	○
ネオホームー6型 38φ	50	1780	1960	○
ネオホームー6型 50φ	50	2400	2620	○
ネオホームー6型 65φ	20・50	4000	4400	○
ネオホームー6型 75φ	20・50	4500	4960	○
ネオホームー6型 100φ	20・50	7160	7880	◎
ネオホームー6型 125φ	20	11740	12920	◎
ネオホームー6型 150φ	20	16240	17860	◎
ネオホームー6型 200φ	20	26620	29280	◎

カット◎=m単位 カット○=5m単位



## 燃料用ホース

### 特長

- コンパクトにポピン巻した外ブレードタイプ。

### 用途

- ガソリン、灯油、軽油、重油、マシン油等の鉱物性油の輸送



### 【標準仕様および性能】

呼び	内径 (mm)	外径 (mm)	許容圧力 常温 (MPa)	定尺 (m/巻)	ケース入数 (本)
4.6	4.6	11.0	0.1	10	5
6.2	6.2	12.6	0.1	10	5
7.0	7.0	13.0	0.1	10	5
8.0	8.0	14.2	0.1	10	5
9.8	9.8	16.2	0.1	5	5

※1. 使用温度範囲は-20~60℃を目安にしてください(連続使用の場合は40℃以下としてください)。

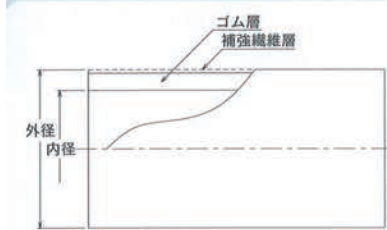

## かんすいホース



### 特長

- かん水、液肥散布等に経済的です。
- 柔軟性に優れ、どのような地形にもなじみやすく格納も場所をとりません。
- 低圧で使用できます。

### 用途

- 一般畑地（露地栽培・ハウス栽培）、シイタケ栽培、果樹・園芸。
- ゴルフ場等の散水かんがいおよび液肥・農薬散布用。

●消雪用。

25=No.1330075625

40=No.1330083875

スタンドNo.1330022000

### 【標準仕様および性能】

呼び	内径 (mm)	肉厚 (mm)	標準質量 (g/m)	定尺 (m)
25	26.0	1.6	180	55
40	41.0	1.6	250	55

※1. 使用温度範囲は-10~50℃を目安にしてください(連続使用の場合は40℃以下としてください)。

- リールとストッパー（止め金具）は標準セットしています。
- スタンドは別売です。



使用例

	ホース内水圧 (元圧) (MPa)	呼び	
		25	40
散水量 (ℓ/分) (ホース10mあたり)	0.1	18	40
	0.2	24	60
	0.3	30	72
散水距離 (m) (片側)	0.1	3	5
	0.2	5	6
	0.3	5	6
水圧損失 (MPa) (ホース10mあたり)	0.1	0.008	0.006
	0.2	0.018	0.011
	0.3	0.025	0.018

上記は概略数値です。ご使用時の目安にしてください。



株式会社  
NMP

ナショナルマリンプラスチック

排風ダクト

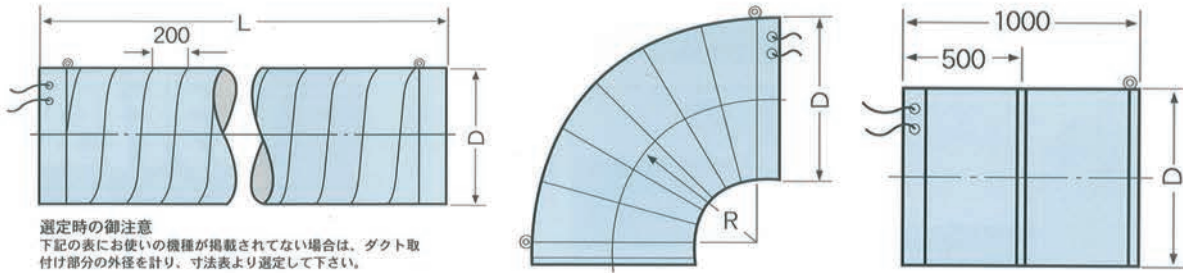

選定時の御注意  
下記の表にお使いの機種が掲載されていない場合は、ダクト取付け部分の外径を計り、寸法表より選定して下さい。

商品名	規格	口径	長さ(m/m)	単位	在庫	No.
排風ダクト	SPA-1	Φ 280	2000	本		7280
排風ダクト	SPA-2	Φ 400	3000	本	○	14180
排風ダクト	SPA-3	Φ 415	4500	本	◎	17980
排風ダクト	SPA-4	Φ 440	3000	本	◎	14600
排風ダクト	SPA-5	Φ 440	4000	本	○	16940
排風ダクト	SPA-6	Φ 500	3000	本		16160
排風ダクト	SPA-7	Φ 500	5000	本		22580
排風ダクト	SPA-8	Φ 540	4500	本	○	21000
排風ダクト	SPA-9	Φ 600	3000	本	▲	19340
排風ダクト	SPA-10	Φ 600	5000	本		27780
排風ダクト	SPA-11	Φ 650	4000	本		26160
排風ダクト	SPA-12	Φ 700	2000	本	◎	19720
排風ダクト	SPA-13	Φ 740	3500	本		27780
排風ダクト	SPA-14	Φ 330	3500	本	△	14520
排風ダクト	SPA-15	Φ 700	3000	本		25620
排風ダクト(エルボ管)	EL-1	Φ 280		本	◎	15600
排風ダクト(エルボ管)	EL-2	Φ 400		本	△	15960
排風ダクト(エルボ管)	EL-3	Φ 415		本	△	16860
排風ダクト(エルボ管)	EL-4・5	Φ 440		本		17740
排風ダクト(エルボ管)	EL-6・7	Φ 500		本	○	19340
排風ダクト(エルボ管)	EL-8	Φ 540		本		20600
排風ダクト(エルボ管)	EL-9・10	Φ 600		本	▲	21320
排風ダクト(エルボ管)	EL-11	Φ 650		本		23140
排風ダクト(エルボ管)	EL-12	Φ 700		本		26820
排風ダクト(エルボ管)	EL-13	Φ 740		本	▲	28340
排風ダクト(エルボ管)	EL-14	Φ 330		本	△	16080
排風ダクト(短管)	TK-1	Φ 280	1000	本	△	5140
排風ダクト(短管)	TK-2	Φ 400	1000	本		6140
排風ダクト(短管)	TK-3	Φ 415	1000	本	▲	6280
排風ダクト(短管)	TK-4・5	Φ 440	1000	本		6540
排風ダクト(短管)	TK-6・7	Φ 500	1000	本		7120
排風ダクト(短管)	TK-8	Φ 540	1000	本		7640
排風ダクト(短管)	TK-9・10	Φ 600	1000	本		8320
排風ダクト(短管)	TK-11	Φ 650	1000	本	▲	8840
排風ダクト(短管)	TK-12	Φ 700	1000	本	▲	10700
排風ダクト(短管)	TK-13	Φ 740	1000	本		11400
排風ダクト(短管)	TK-14	Φ 330	1000	本	△	5460

送料は別途かかります。

ホーム  
関連



排風ダクト メーカー別適用表

	機種・型番	適応型
静岡製機(株)	SDN-8A・11A・13A・15A	3型
	SAC-10・13	4型
	STC-100・135	5型
	SLC-8・10・12・14	
	SUC(ウルトラC)-10・12・14	
	SUK(ウルトラK)-10・12・14	
	SGS-8・10・12・14	
	SMC-18	8型
	SAC-16・20	
	SGS-16・18	
SDN-18A・20A・22A		
SAC-26Z~32Z・26Y~32Y・26V~32V	11型	
SJC-38・40・45・50		
SLC-36~50		
SUC(ウルトラC)-16・20・24・28・32・36・40S・50S		
SUK(ウルトラK)-16・20・24・28・32・36・3200S・3600S・4000S・5000S		
SDN-24A・28A・32A・36A・40T5・50T5・60T5		
SVC-1600・2000・2400・2800・3200・3600・4000・5000・6000		
PCG-40~60		
PCE-25~30・35・43・53・63		
PCE-73・83	12型	
PRO-70A・80A・100A・120A・158・200	13型	
株式会社	ADR-8C・10C・13C・8CA・10CA・13CA	1型
	GDR-8A・10A・12A・14A・8AZ・12AZ・14AZ・16AZ・18AZ	
	ADR(RDR)-16CA(5)・18CA(5)・21CA(5)・24CA(5)	2型
	GDR-16AZII・18AZII・20AZII・22AZII・24AZII	
	16BZ(1)・18BZ(1)・21BZ(1)・24BZ(1)・28BZ(1)	
	16BZR・18BZR・21BZR・24BZR・28BZR	
	16CAX・18CAX・21CAX・24CAX・28CAX	
	SDR-10-25SEZ・GDR-11-24SZG	
	MDR-12Y・16Y・18Y・16T・18T・21T・905・1002・1002S・1003・1003B	3型
	1005・1005B・1202・1202S・1203・1203B・1305・1305B	
1602・1603・1603B・1802・1803・1803B		
MDR-24Y・33Y・36Y・1605・1805・2105・2402~2405・2702~2705・3203	8型	
3302~3305・3602~3605・4102・4602・2402B・2403B・2702B・2703B		
3203B・3302B・3602B・4102B・2402C・2702C・3302C・3602C・4102C		
ADR-1600・1607・1800・1807・2100・2107・2400・2407・1407FA(4)		
1607FA(4)・1807FA(4)・2107FA(4)・2407FA(4)・3307FA・3607FA・		
4207FA・4807FA・2808FA/SA・3308FA/SA		
3608FA/SA・4008FA/SA・4508FA/SA・5008FA/SA		
160FA/SA(6)・180FA/SA(6)・210FA/SA(6)・240FA/SA(6)		
280FA/SA(6)・330FA/SA(6)・360FA/SA(6)・400FA/SA(6)		
450FA/SA(6)・500FA/SA(6)		
16CF・18CF・21CF・24CF・28CF・33CF・36CF・40CF・45CF・50CF		
16CS・18CS・21CS・24CS・28CS・33CS・36CS・40CS・50CS		
GDR-28CZ・33CZ・38CZ・43CZ・48CZ・53CZ(1, 2, 3)		
28CZ-P・33CZ-P・38CZP・43CZP・48CZP・53CZP(1)		
25BZII・28BZII・30BZII・35BZII・40BZII		
SDR-30-45MEZ・SDR-30-45MNG・GDR-50LNG		
SDR-60-80LNG	11型	
ADR-60GA・70GA・80GA	12型	
GDR-80GAX・100FAX		
SDR25-50AD・60-80DD	13型	
MDR-903・904・1003E・1203E・1004・1304	14型	
ADR-800・807・904・906・907・1000・1006・1300・1306・100SA・130SA		
株式会社	CD-7・7M	4型
	NCD-87S・106S・107S・107SA・107SAT・127SA・127SAT・8A・90E	5型
	117・157・187・117A・157A・187A(A9, AO, AI, AIT)	
	9SX・12SX・15SX・18SX・20SX(SX2, SX3, SXV)	
	15FX・18FX・21FX(FX2, FX3)	
	NCD-217・257・327・217A・257A・327A・(A9, AO, AI, AIT)	6・7型
	NCD-9S・9SE・9SET・11S・13S・100S~102S・102SF・130S~132S・132SF	8型
	133SF・160S~162S・162SF・163SF・180S~182S・182SF・183SF	
	9JX・12JX・15JX・18JX・21JX(JX2)	
	NED-82・8Z・10Z・13Z(Z2, Z3)	
NCD-14X・17X・20X(X2, X3, X2B)・14EX・17EX・20EX	9・10型	
14MX・17MX・20MX・28MX・33MX・(MX2, MX3, MXT, MXR, MX2T		
MX2R, MX3T, MX3R, MXV, MXVR, MXVLC)		
23CX・28CX・33CX(CX2, CXV)		
25AX・30AX・35AX・40AX・45AX(AX2, AXLC, AX2LC)		
NCD-16S・18S・21S・25S・32S・220S~222S・222SF・223SF・260S~262S	11型	
262SF・263SF・330S~332S・332SF・333SF・23X・28X・33X		
SBD-2E・3E(ES, ESM)		
NCD-25AD・30AD・40AD・45AD・50AD・60DD・70DD・80DD	12型	
50G・60G		
NCD-38S・45S・45A・45SA・380S~382S・382SF・383SF・450S~452S	13型	
452SF・453SF・40X・50X(X2, X3)40MX		
50GX・60GX(GXH, GX2, GX2H, GXV, GXVLC)・70GXV		
38LX・43LX(LXT, LX2, LX2T, LX2R, LXV, LXVR, LXVLC)		
70BX・80BX・90BX・100BX(BXLC)		

	機種・型番	適応型
金子農機(株)	SP-90A・91A・102A・121A・132A・70M・80M	1型
	EA-105・106・106X・135・136・136X・100SR・130SR・160SR	
	SSA-80・100・130・160	
	NSA-105BSW・135BSW・165BSW	
	CST-95	
	RTA-95・115・145・175・205	
	RTB-250	
	SM-101~104S・121~125S	2型
	SL-125・154・155・184・185	
	SH-180・185S・210~214S・235~236S・256・270~274S・285・286S	
320~324S・335・336S		
RSH-265・266S・315・316S		
SP-151B・181B		
LA-80・81・82・100・101・102・130・131・132		
SP-191C・231C・251C・281C・331C・381C	4型	
EB-165・166(X/R)・185・186(X/R)・205・206(X/R)・245・246(X/R)	5型	
180SR・200SR・240SR・240SR・280SR		
EBF-180・200・240・280		
SSB-200・240・280		
LB-160・161・180・181		
EST-170・200・250・300		
SP-411G・461G	6型	
EC-285・286(X/R)・325・326(X/R)・365・366(X/R)・405・406(X/R)	7型	
300SR・340SR・380SR・430SR		
ECF-300・340・380・430		
SSC-340		
EG-466・516・566・516R・566R・606R		
FST-350・400・450		
RTC-200・250・300・350・400・450・500		
RVH-500・600		
RVF-700・800・1000		
GST-510・600 LST-700・800・1000	9・10型	
大島農機(株)	TP-12・121・181	2型
	TR-12・16・18・20・25・27・31	
	TY-80・100・120・121・122	
	TM-16・18・20	
	TH-161・181・201	4型
	TY-160~162・181・182・200~202・221・222・242・271・272・331・332	5型
	TU-160・200・240	
	TA-90・130	
	TK-70・100・135・160・161・200・201	
	TX-100・140	
GX-10・14		
GS-8・10・14・16・20		
GK-80・100・135・160・200		
RST-8		
GSR-8		
GR-10・12・14・16・18・20		
RTS-08・10・12・14・16・18・20		
TY-273・274・333・334・412~414	6型	
TA-160・161・200・201・240・241・161A~240A	7型	
TA-270・280・281・330・350・410・450・270A~410A	9型	
TX-160・200・240・260・280・350・450	10型	
GX-16・20・24・28・32・36・40・45・50B・280・350・400・450		
GH-16・20・24・28・32・36・40・45・50・24E~40E・24S~40S		
RVM-16・20・24・28・32		
RVL-36・40		
RTL-38D・43D・50D		
RT-24S-50S NX-60・70・80		
GH-70	11型	
TA-500・550	12型	
RVL-45・50・70		
RTL-60D		
井関農機(株)	GS-710・910・1210・1610・900B・1200B・80・100・130・160	3型
	80J・100J・130J・160J	
	GRS-8A・10A・13A・16A・19A・8C・10C・13C・16C・8K・10K1・13K・16K	
	GM-160・200・1610・2010・1600B・2000B	6・7型
	GL-240・280・320・360・400・2410・2810・3610・4010	8型
	2400B・2800B・3200B・360B・4000B	
GRH-48・52		
GRL-30・34・38・42		
GRM-20・24・28・32		
GH-460・500・540D・660D・780D・900D・1020D		

ホース関連

高強度12層プラスチックフィルム

# クロスラム コンバインカバー



コンバインカバー色 オレンジ色・ブルー色 (4大機械メーカー対応)

## クロスラムの特長

- 無公害のポリオレフィン素材ですので、焼却できます。
- 従来の生地とは違います。太陽光線に強く、風に煽られてもポロポロになりにくい素材です。
- ファスナー付ですので、かけたり、はずしたり、しやすくなっております。
- 8規格で4大メーカーの全機種にかけられます。

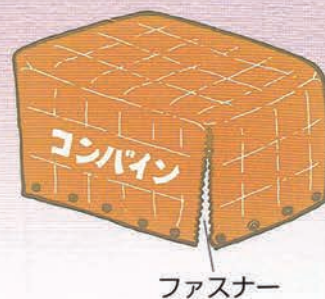

規格	サイズ mm	No.	規格	サイズ mm	No.
歩行型	$2,750^L \times 1,350^W \times 1,150^H$	2210016800	3条M型	$3,750^L \times 1,770^W \times 1,750^H$	2210032080
2条S型	$2,950 \times 1,480 \times 1,300$	2210020400	3・4条型	$4,300 \times 1,770 \times 1,750$	2210035000
2条L型	$3,500 \times 1,770 \times 1,450$	2210028000	4条L型	$4,950 \times 1,770 \times 1,750$	2210038500
3条S型	$3,400 \times 1,770 \times 1,600$	2210028640	5・6条S型	$4,950 \times 2,060 \times 1,750$	2210045600
			5・6条L型	$5,400 \times 2,060 \times 2,030$	2210049300

デンマーク生まれ高強度12層フィルム

**新発売** **クロスラムダクト**

POフィルム、フツソフィルム等の展張ハウスに対応



**取扱上の注意**

1. クロスラムダクトは多層フィルムなのでちぢみます。1年目は3~4%ちぢみますが、2年目以降はほとんどちぢみません。チャンパー取付部分は1mぐらい折返して取付けてください。
2. 小ダクトを取付ける場合は温風を10分位通してください。シール部分はねじれ長さがちぢみ、それで安定します。安定させてから穴を開けてください。

**特長**

- ・ **長寿命** シート並の強度があり、5~6年使えます。
- ・ **音が小さい** フィルムがしなやかなので、騒音の心配はありません。
- ・ **すべらない** 特殊加工のため、ダクトの上を歩いてもすべりません。

**規格**

小ダクト 折径×長さ	親ダクト			
	折径×長さ	折径×長さ	折径×長さ	折径×長さ
30 cm×100 m	63 cm×15 m	90 cm×15 m	100 cm×15 m	110 cm×15 m
40 cm×100 m	63 cm×20 m	90 cm×20 m	100 cm×20 m	110 cm×20 m
47.5 cm×100 m	63 cm×30 m	90 cm×30 m	100 cm×30 m	110 cm×30 m
55 cm×100 m	63 cm×40 m	90 cm×40 m	100 cm×40 m	110 cm×40 m
	63 cm×50 m	90 cm×50 m	100 cm×50 m	110 cm×50 m
	63 cm×100 m	90 cm×100 m	100 cm×100 m	110 cm×100 m

良く出るサイズ	折径×長さ	No.
63cm*30m	2210025000	
90cm*50m	2210057200	
100cm*50m	2210059800	
110cm*50m	2210062200	

\*特注品 60m以上の場合は10m間隔でご注文承ります。

—みなさまと共に育んだ信頼と実績—  
住化農業資材の  
灌水資材製品カタログ

あなたの大切な作物に、最適な1本が見つかります!

**噴霧散水タイプ**

- 小さく散水: スミスサイズミニA (〜2.5m) スミスサイズM-Q3 (〜3.5m) スミスサイズM (〜3m) ミストエース20ポット育苗 (〜1.5m)
- 大きく散水: スミスサイズR育苗 (〜5.4m) スミスサイズRハウスワイド (〜7.2m)
- ハウスワイドから散水: ミストエース954 (4.9〜8.0m幅) ミストエース572 (8.0〜7.2m幅)
- 頭上から散水: スピンネット (※のり付タイプクロスファンクター) 葉水やり簡易冷房: ミストエース20ハウスワイド (4.9〜8.0m幅) ミストエース20サイドライン (4.9〜8.0m幅) ミストエース35ダブルウィンク (4.9〜8.0m幅) スピンネット (※のり付タイプクロスファンクター)

**水平散水タイプ**

- 上向き・下向きにも散水: ネオドリップ ウェスタ (二重管) スミチューブ ウェスタ
- ハウス向け: スミスサイズマルチシリーズ スミチューブシリーズ ミストエース20サイドライン ミストエース35ダブルウィンク ネオドリップ シタピ (二重管)
- 株元に散水: ミストエース35サイドライン ミストエース20サイドライン ミストエース35ダブルウィンク スミチューブ

**点滴タイプ**

- 点滴灌水: スーパータイフーン100 タイフーン20 ストリームラインB0.60
- 定流量タイプ: コニウムシリーズ エンA PCJドripper

**噴霧散水タイプ 露地向け**

- 小さく散水: スミスサイズマークII (〜4.5m)
- 大きく散水: スミスサイズR育苗 (〜5.4m) スミスサイズR露地ワイド (〜10m) スミレイン40 (〜16m) スミレイン50 (〜20m)

**果樹園・茶園など 果樹向け**

- 樹下・樹間・水平散水: スミスサイズR横とび (〜8.5m) ミストエース20サイドライン ミストエース35ダブルウィンク
- 点滴灌水: コニウムシリーズ エンA PCJドripper
- 頭上から散水: ミストエース20果樹 スピンネット (※のり付タイプクロスファンクター)

住化独自の先進技術! 自信を持っておすすめする画期的製品です!!

**独自の二重管チューブ ネオドリップ 200m巻**

適正使用圧力 0.08〜0.1MPa 折径 42mm 幅径 18mmφ 二重管構造 用途: 果菜類、イチゴ高設栽培など

**ネオドリップならではの特長**

- 散水幅を制御!! 散水幅は片側20cm以内(圧力0.1MPa時)
- 高設チューブの少水量かつ孔径0.3〜0.5mmφ
- 散水孔ピッチが狭く、広い灌漑域!!
- 散水開始時のタイムラグが短い!!
- 巻き取りが可能で数段収納が容易!

ネオドリップ シタピ0.1L	ネオドリップ ヨコシタ0.2L	ネオドリップ ヨコシタ0.4L	ネオドリップ ウェスタ0.2L	ネオドリップ ウェスタ0.4L
散水孔間隔 10cm (5cm千鳥)	散水孔間隔 20cm (10cm千鳥)	散水孔間隔 10cm (5cm千鳥)	散水孔間隔 15cm (7.5cm千鳥)	散水孔間隔 10cm (5cm千鳥)
散水孔径 0.3mmφ	散水孔径(上) 0.35mmφ 散水孔径(下) 0.35mmφ	散水孔径(上) 0.4mmφ 散水孔径(下) 0.5mmφ	散水孔径 0.35mmφ	散水孔径 0.4mmφ 0.5mmφ
均一散水幅 80cm	均一散水幅 80cm	均一散水幅 60cm	均一散水幅 70cm	均一散水幅 80cm
圧力 0.1MPa	圧力 0.1MPa	圧力 0.1MPa	圧力 0.1MPa	圧力 0.1MPa
灌水量 0.12ℓ/分	灌水量 0.18ℓ/分	灌水量 0.35ℓ/分	灌水量 0.20ℓ/分	灌水量 0.35ℓ/分

**噴霧散水タイプ**

- 均一性に優れた住化式チューブ! 圃場に優しい雨を降らせませす!
- 特殊ポリエチレン製で耐久性に優れています。

大きく散水する 露地向け ●大面積はおまかせ!!

**スミレイン40 55m巻/100m巻**

適正使用圧力 0.1〜0.25MPa 散水面積 15a

**スミスサイズR露地ワイド 100m巻**

適正使用圧力 0.1〜0.2MPa 散水面積 10a

●畑畝周囲の散水に最適!

●栽培の信用と実績、露地用の決定版!

スミレイン40 0.15MPa 0.25MPa  
100m 1.9ℓ/分 2.6ℓ/分

スミスサイズR露地ワイド散水イメージ図

スミレイン50 (〜20m) 6.8ℓ/分

露地ワイド 0.1MPa 0.2MPa  
80m 1.07ℓ/分 1.61ℓ/分  
100m 1.46ℓ/分

小さく散水する ●小畝等の灌水管理に、育苗全般にも最適!

**スミスサイズミニA 400m巻** 適正使用圧力 0.04MPa

**スミスサイズM/M-Q3 100m巻** 適正使用圧力 0.04MPa

**スミスサイズマークII 100m巻** 適正使用圧力 0.08MPa

**ミストエース20ポット育苗 100m巻** 適正使用圧力 0.15〜0.25MPa

●高性能かつ低コストが魅力! ●折径42mmと細身のタイプです。

●M、M-Q3、マークIIは噴霧散水タイプの定番。70〜80cm千鳥、適度でも2重管になっています。

●ミスト噴霧でポットの灌水が手軽に行えます。ベンチ育苗などに。●ポットが30〜50cm上方に設置します。(ミストエース-果菜用特長+高設18φパイプ使用)

ミニA	M	M-Q3	マークII	ポット育苗
80m 0.27	40m 0.43	40m 0.89	50m 0.18	80m 0.48
100m 0.28	60m 0.85	100m 0.13	0.34	100m 0.55

**スミチューブ ウェスタ 200m巻**

適正使用圧力 0.04MPa

**巻取機** 灌水チューブの巻取り・移動・収納作業がグンと楽になります!

●噴霧散水と水平散水が合体!  
●栽培途中からマルチフィルムを張る作物に最適です。

ウェスタ 0.02MPa 0.04MPa  
80m 0.93 1.18

M用巻取機 横30cm付 (スミスサイズチューブ、ネオドリップ)

円筒巻取機 ともにポンプ付 (スミスサイズ、ネオドリップ)

U型巻取機

スミレイン用巻取機II型

スミレイン用巻取機I-C型

**水平散水タイプ**

●独自の穿孔技術で、長いハウス・圃場でも均一に散水できます。  
●均一性はマルチ下のシカリとした水の広がりを通します。  
●ピッチ、孔径等のタイプが豊富です。

**株元に散水する スミスサイズマルチシリーズ 100m巻 200m巻**

適正使用圧力 0.04MPa

商品名 スミスサイズマルチ80 スミスサイズマルチ100 スミスサイズマルチ100-03

A 8cm (3cm千鳥) 10cm (5cm千鳥) 10cm (5cm千鳥)

B 0.2mmφ 0.2mmφ 0.3mmφ

圧力 0.04MPa

80m 0.64ℓ/分 0.38ℓ/分 0.85ℓ/分

100m 0.28ℓ/分

**スミチューブシリーズ 200m巻**

適正使用圧力 0.04MPa

商品名 スミチューブイチゴ スミチューブ果菜 スミチューブスイカKCN スミチューブ06-60 スミチューブ06-120

A 8cm (3cm千鳥) 10cm (5cm千鳥) A 20cm (10cm千鳥) 12cm (6cm千鳥) 24cm (12cm千鳥)

B 0.4mmφ 0.4mmφ B 0.6mmφ 0.6mmφ 最も大孔径です

圧力 0.04MPa

60m 1.24ℓ/分 0.78ℓ/分 50m 0.62ℓ/分 1.43ℓ/分 0.75ℓ/分

80m 0.78ℓ/分 100m 0.59ℓ/分 0.69ℓ/分

全ての灌水設備にろ過器は必要です!  
だから面倒な「ろ材」洗浄を簡単にしました!!

**SNZ ファインフィルター 50・200M・120M**

特殊繊維メッシュフィルターが大活躍!!  
200メッシュ(200M)、120メッシュ(120M)

特殊繊維メッシュフィルターがデブスエレメントの裏りを覆っている為、裏面に付着した雑菌等を容易に洗浄する事ができます。

●電圧不要で少水量にも対応します。  
●流量が少なくても流入率は常に一定です。

その他のろ過器

**ディスクフィルター** 圧力計が取り可能

**サンドフィルター** 取り替えてあります。

**液肥混入器**

**スミチャーヂ N40/N50**

取り付け簡単! 使用量が一目瞭然!

**スミカインジェクター**

点滴灌水から葉液栽培まで対応!

●電圧不要で少水量にも対応します。  
●流量が少なくても流入率は常に一定です。

**果樹園などに散水する**

地面敷設からの散水資材

**スミスサイズR横とび 100m巻**

適正使用圧力 0.05〜0.2MPa 3cm千鳥

●散水高さ約1mと低く、果実に水漬け付きにくい。

スミスサイズR横とび散水イメージ図

ホース関連

### 水平散水タイプ

住化の特許穿孔  
微細噴霧・ノズル散水ほか

#### 畝を平面に濡らす 敷全面散水

#### スミホース ノズル式ゴム製ホース 50m巻

- 特殊合成ゴム製で、耐久性に優れています。
- ノズル間隔 40cm
- ホース転がり防止の底面リップ付の構造です。
- ノズル式のため目詰まりがしやすい。

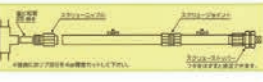

商品名	スミホース S180-15A	スミホース S120-15A
圧力	0.06MPa	0.06MPa
灌水率	0.92ℓ/分・m	1.04ℓ/分・m
散水幅	半径≒1.2m(半円状)	≒2.0m(片側≒1.0m)

#### ミストエース35 ダブルウィング 100m巻

- 特殊穿孔技術により、きめ細かく広角に散水できます。
- 非常に細かい噴霧散水で100mまで均一に散水できます。
- 噴霧高さは地上から約30cmです。



- 紙質に設置し、畝を平面に濡らします(通路は濡らしません)。
- 非常に細かい噴霧散水で100mまで均一に散水できます。
- 畝の両側から噴霧すると効果的です。



ミストエース	35 ダブルウィング	20 サイドライン	35 サイドライン
圧力	0.2MPa	0.2MPa	0.2MPa
100m	1.01ℓ/分・m	0.29ℓ/分・m	1.01ℓ/分・m
散水幅	≒2.0m	≒0.8~1.0m	≒1.0m

#### 面上からの散水資材

#### ミストエース 20 果樹 100m巻

- 専用ハンガーで果樹樹等に設置します。
- 少水量のため、大面積を同時に散水できます。

- 「スピネット」
- 散水後の水たまりがありません。
- ポリエチレンパイプに差し込み、頭上から散水する方式です。
- 水平軌道に散水するため、ハウス天井に当たりにくいです。

商品名	スミサンサイズR種と	ミストエース 20 果樹	スピネット	散水状況
圧力	0.2MPa	0.15MPa	0.12MPa	0.2MPa
100m	1.13ℓ/分・m	0.25ℓ/分・m	1.5ℓ/分・m	2.8ℓ/分・m
散水幅	≒0.5m	≒0.5m	半径 7.0m	直径 8.5m

### 噴霧散水タイプ

- 特殊穿孔技術から生まれたサイド灌水の決定版!!
- 抜群の散水均一性は、業界トップクラス!

#### ミストエース S72 100m巻

#### S54 100m巻

適正使用圧力 0.1~0.15MPa (6.0~7.2m 間口)

適正使用圧力 0.1~0.15MPa (4.5~6.0m 間口)

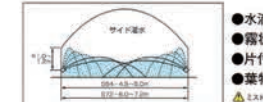
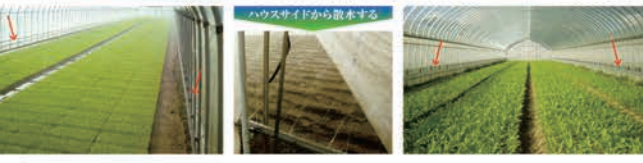

- 水滴が霧状に分散し、ハウス全体を優しく均一に散水します!
- 霧状の散水は、作物、種子、または土壌にも優しく好評です!
- 片付け不要で手間いらず! 周年栽培に最適です!
- 葉物類、各種育苗、定植後の活着促進など用途も多岐です!

#### 【バックヤード吊り具】

Sタイプ	22ℓ, 25ℓ, 25S, 28S, 32S, 42S
Lタイプ	22ℓ, 25ℓ, 32ℓ

#### 【スミサンサイズR/ミストエースS用部品】



#### 大きく散水する ハウス向け

- 適応の間口サイズなら、これ1本でOK!
- 住化式チューブならではの優しい雨をハウス内に均一に!

#### スミサンサイズR ハウスワイド 100m巻

#### スミサンサイズR 育苗 100m巻

適正使用圧力 0.05~0.15MPa (4.5~7.2m 間口)

適正使用圧力 0.1~0.2MPa (4.5~5.4m 間口・高散仕様)



- 両チューブとも 80mまで均一に散水できます!
- 圧力調整により、散水幅を自由に変更できます!
- R育苗は、散水角度が全て 45° 以上の高散仕様です!
- 葉物類、各種育苗を中心に多大な実績を誇ります!

長さ	圧力	スミサンサイズR ハウスワイド	スミサンサイズR 育苗
40m	0.1MPa	1.35ℓ/分・m	1.65ℓ/分・m
80m	0.15MPa	1.30ℓ/分・m	1.60ℓ/分・m
	0.2MPa	1.45ℓ/分・m	1.85ℓ/分・m

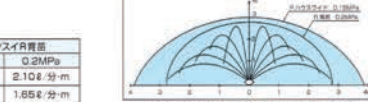

### 点滴タイプ

- 吐出量が少なく、大面積を同時に灌水できます。
- 数種用途を選ばず、全ての作物に対応します。
- 珠元に確実に灌水できますので、節水ならびに病害虫の発生減少につながるります。



**ユニラム CNL**

- 圧力調整
- ホース転がり防止

**スーパータイプワン**

- 専用タイプ専用、抜群の使いやすさ

**ストリームライン**

- 点滴タイプの集約型チューブ

ユニラム RC

- 圧力調整機構付き

ドリッパー内に乱流が起り目詰まりにくい構造です。  
注) ユニラム CNL、ユニラム RC はポリエチレン製で硬質の構造です。

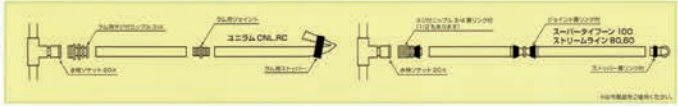

商品名	ユニラム CNL17 1.5DS	ユニラム RC17 2.3DS	ユニラム RC17 2.3DS	スーパータイプワン 100-02	スーパータイプワン 100-01	ストリームライン 80-02	ストリームライン 80-01	ストリームライン 80-02	ストリームライン 80-01	ストリームライン 80-02	ストリームライン 80-01
適正使用圧力	0.15~0.35MPa	0.1~0.35MPa	0.1~0.35MPa	~0.1MPa	~0.1MPa	~0.09MPa	~0.09MPa	~0.09MPa	~0.09MPa	~0.09MPa	~0.09MPa
吐出量 (ℓ/分・m)	≒0.13 (定流量)	≒0.19 (定流量)	≒0.13 (定流量)	0.09~0.13	0.16~0.28	0.08~0.08	0.09~0.12	0.09~0.07	0.09~0.11	0.08~0.11	0.08~0.11
散水幅 (m)	20	30	30	20	20	20	10	20	20	20	10
肉厚	1.2mm (外径 17mm 内径 14.5mm)			0.25mm		0.2mm		0.15mm			
長尺径	0.15MPa時 50m 0.25MPa時 100m	0.10MPa時 48m 0.25MPa時 96m	0.10MPa時 50m 0.25MPa時 100m	0.10MPa時 70m 0.15MPa時 40m	0.10MPa時 100m 0.08MPa時 60m	0.08MPa時 100m 0.06MPa時 60m	0.08MPa時 100m 0.06MPa時 60m	0.08MPa時 67m 0.06MPa時 88m			
接続地径	可 (圧力調整機構あり)										
ホースの寸法	標準なし										
巻長	200m巻	200m巻	200m巻	200m巻	200m巻	250m巻	200m巻	250m巻	200m巻	200m巻	200m巻

#### チューブ別 接続方法

ページ中の チューブ品名 カラー とリンク先一目瞭然!!

**スミサンサイズ M シリーズ**

径 50mm 吐出量 25ℓ/分

**ミスト20シリーズ-ミニA**

径 20mm 吐出量 20ℓ/分

**スミチューブシリーズ**

径 50mm 吐出量 32ℓ/分

**スミライン40**

径 40mm 吐出量 40ℓ/分

**スミサンサイズ R シリーズ**

径 62mm 吐出量 34ℓ/分

### 住化式自動灌水施肥システム

- タイマーと給液ユニットの組合せで灌水/施肥(肥料)が自動化!
- 灌水/施肥作業の省力化、栽培管理の安定化を実現!

**灌水コントローラー**

【よくばりタイマーⅡ N-4 (4チャンネル) N-8 (8チャンネル)】

操作簡単! 明快!

オプション機能も充実

- 電源 単相 100V/200V 専用
- DC24V出力端子(電圧検知)
- 灌水/施肥 切り換え式
- 分/分・秒 制御の換え式
- センサ入力/電圧検知機能
- センサー入力/リモート端子
- メインバルブ端子 など

#### 【S1型給液ユニット スミカインジェクター搭載】

- 必要機材をコンパクトに収納!
- 配管接続だけで設置が可能!

タイプ	仕様・適正流量
S125 (1連型・2連型)	25A+60ℓ/分まで
S140 (1連型・2連型)	40A+110ℓ/分まで

(サイズ)  
S125・2連型: 1150W×1067H×350D  
S140・2連型: 1220W×1615H×370D

#### 【SNZ-S1 給液装置 25A,40A】

- 高精度で灌水・施肥の比率を変えたい!
- 「高精度な養液流入装置がほしい」といったユーザー向けの給液装置
- 8系統まで制御できます。

### 住化式細霧冷房システム

- ハウスの高温対策にミスト噴霧による簡易冷房が目目! キノコ類にも!
- 低コストのミスト噴霧資材と細霧専用タイマーをラインナップ!

**灌水チューブタイプ**

ミストエース 20 ハウスワイド 02L/04L 100m巻

適正使用圧力 0.1~0.2MPa

- チューブからのミスト噴霧を実現!
- 比較的低圧水 (0.2MPa) でミストを噴霧します。

**ミストノズルタイプ**

【クールネット】

- 噴霧後の水たまりがありません。
- タイムラグが少なく、節水効果が期待可能!
- 0.2~0.4MPaで使用し、感応交換が可能!
- 高制御
- 電源供給 100V/200V 専用
- DC24V 出力端子(電圧検知)
- センサー入力/リモート端子
- メインバルブ端子 など

- ※使用上の注意
- 灌水資材は、必ず適正使用圧力内でご利用ください。
  - 灌水圧力が低くても必要な圧力(圧縮)によって一時的に圧力が上昇し、破裂の原因となることがありますので、ハウスの周囲は慎重に行ってください。
  - 灌水を制御する場合は、水(川、池、海、井戸、水塔等)、ポンプ能力(エンジン、モーター等)、配管の大きさをよく確認してください。
  - 電源の接地は必ず行ってください。
  - 製品の仕様・寸法は改良のため予告なく変更することがあります。貴、カタログ中の散水幅は室内無風条件下で測定した数値です。
  - 製品の品質には万全を期して製造しておりますが、万一異常な状態がございましたら、お問い合わせください。

噴霧散水タイプ

商品名	仕様	単位	標準価格	梱包単位
スミライン 40	100m巻	巻	¥61,000	1巻
スミライン 40	55 m巻	巻	¥33,600	1巻
スミサンスイ R露地ワイド	100m巻 ~10m	巻	¥20,000	2巻/ケース
スミサンスイ ミニA	200m巻	巻	¥8,400	5巻/ケース
スミサンスイ M	100m巻 孔径0.2mmφ	巻	¥5,250	5巻/ケース
スミサンスイ M	200m巻 孔径0.2mmφ	巻	¥10,500	5巻/ケース
スミサンスイ M-03	100m巻 孔径0.3mmφ	巻	¥5,250	5巻/ケース
スミサンスイ M-03	200m巻 孔径0.3mmφ	巻	¥10,500	5巻/ケース
スミサンスイ マークII	100m巻 孔径0.3mmφ	巻	¥7,350	5巻/ケース
スミサンスイ マークII	200m巻 孔径0.3mmφ	巻	¥14,700	5巻/ケース
ミストエス20 ポット育苗	100m巻 微細噴霧散水 1.5 m幅	巻	¥14,200	2巻/ケース
スミチューブ ウェシタ	200m巻 0.3mmφ(上) 0.4 mmφ(下)	巻	¥8,400	5巻/ケース

巻取機

商品名	仕様	単位	標準価格	梱包単位
M用 巻取機II型	紙芯3個付き	台	¥4,800	5台/ケース
R用巻取機 II-B型	スミサンスイR&ミストエス用:ポピン2個付	台	¥22,500	1台
R用巻取機 III型	スミサンスイR&ミストエス用:ポピン2個付	台	¥21,000	1台
スミライン用巻取機II型	簡易型	台	¥27,700	1台
スミライン用巻取機 I-C型	一輪車型	台	¥48,300	1台

二重管チューブ:ネオドリップ

商品名	仕様	単位	標準価格	梱包単位
ネオドリップ シタビ 01L	200m巻 下散水 (下) 5 c m千鳥	巻	¥11,000	3巻/ケース
ネオドリップ ヨシタ 02L	200m巻 上下散水 (上) (下) 10 c m千鳥	巻	¥11,000	3巻/ケース
ネオドリップ ヨシタ 04L	200m巻 (上) 5 c m千鳥 (下) 10 c m千鳥	巻	¥11,000	3巻/ケース
ネオドリップ ウェシタ 02L	200m巻 (上) 7.5 c m千鳥 (下) 15 c m千鳥	巻	¥11,000	3巻/ケース
ネオドリップ ウェシタ 04L	200m巻 (上) 5 c m千鳥 (下) 10 c m千鳥	巻	¥11,000	3巻/ケース
ネオドリップ ジョイント	リング式中間継手	個	¥220	50個/ケース
ネオドリップ アスハラガス	200m巻 (上)12.5 c m千鳥片側散水 (下) 20 c m千鳥	巻	¥11,000	3巻/ケース
SNZファイナフィルタ-50-200M	適正流量:400ℓ/分以下、200メッシュ	台	¥73,700	1台
SNZファイナフィルタ-50-120M	適正流量:400ℓ/分以下、120メッシュ	台	¥73,700	1台
SNZファイナフィルタ-50用架台	22mmφ 脚 3本つき	台	¥8,000	1台
デイスクフィルタ-50 (40メッシュ)	泥抜きハルブ、ソケット付き	台	¥58,800	1台
デイスクフィルタ-50 (80メッシュ)	泥抜きハルブ、ソケット付き	台	¥58,800	1台
デイスクフィルタ-50 (120メッシュ)	泥抜きハルブ、ソケット付き	台	¥58,800	1台
デイスクフィルタ-50 (140メッシュ)	泥抜きハルブ、ソケット付き	台	¥58,800	1台
サドフィルタ-25 本体	適正流量:100ℓ/分以下:4 2kg	基	¥142,000	1基
サドフィルタ-50 本体	適正流量:300ℓ/分以下:70kg	基	¥195,000	1基

水平散水タイプ

商品名	仕様	単位	標準価格	梱包単位
スミサンスイ マルチ 60	100m巻 3 c m千鳥 0.2mmφ	巻	¥5,250	5巻/ケース
スミサンスイ マルチ 60	200m巻	巻	¥10,500	5巻/ケース
スミサンスイ マルチ 100	100m巻 5 c m千鳥 0.2mmφ	巻	¥5,250	5巻/ケース
スミサンスイ マルチ 100	200m巻	巻	¥10,500	5巻/ケース
スミサンスイ マルチ100-03	100m巻 5 c m千鳥 0.3mmφ	巻	¥5,250	5巻/ケース
スミサンスイ マルチ100-03	200m巻	巻	¥10,500	5巻/ケース
スミチューブ イチゴ	200m巻 0.4 mmφ 3 c m千鳥	巻	¥8,400	5巻/ケース
スミチューブ 果菜	200m巻 0.4 mmφ 5 c m千鳥	巻	¥8,400	5巻/ケース
スミチューブ スイカ・メロン	200m巻 0.5 mmφ 10 c m千鳥	巻	¥8,400	5巻/ケース
スミチューブ 06-60	200m巻 0.6mmφ大孔 6cm千鳥	巻	¥8,400	5巻/ケース
スミチューブ 06-120	200m巻 0.6mmφ大孔 12cm千鳥	巻	¥8,400	5巻/ケース
スミチャーシ N40	適正水量 30 ~ 300ℓ/分	台	¥35,000	1台
スミチャーシ N50	適正水量 100 ~ 600ℓ/分	台	¥43,000	1台
スミカインシエクタ20G (グリーン)	D3RE2 20MM 適正流量0.17ℓ/分~50ℓ/分	台	¥85,000	1台
スミカインシエクタ30S(ユニット用)		台	¥109,800	1台
スミカインシエクタ40G (オスネジ)		台	¥184,800	1台

水平散水タイプ

商品名	仕様	単位	標準価格	梱包単位
スミホース (ホースのみ)	50m巻、400mmピッチ (挿入治具つき)	巻	¥17,500	2巻/ケース
スミホース 専用ノズル B120-15A	両側 120度散水	組	¥33	250組/ケース
スミホース 専用ノズル S180-15A	片側 180度散水	組	¥33	250組/ケース
ミストエス 35 ダブルウイング	100m巻 両側 霧状噴霧散水 10cm千鳥	巻	¥20,000	2巻/ケース
ミストエス20 サイドライン	100m巻 片側霧状噴霧散水	巻	¥14,200	2巻/ケース
ミストエス 35 サイドライン	100m巻 片側 霧状噴霧散水 10cmピッチ	巻	¥20,000	2巻/ケース
スミサンスイ R横とび	100m巻 主に「果樹園」樹間散水	巻	¥20,000	2巻/ケース
ミストエス20 果樹 04L	100m巻 両面穿孔・専用ハガ-縦向き設置	巻	¥16,000	2巻/ケース
ミストエス20 果樹 02L	100m巻 両面穿孔・専用ハガ-縦向き設置	巻	¥16,000	2巻/ケース

点滴タイプ

商品名	仕様	単位	標準価格	梱包単位
ユニラムC NL17-1、6-02	200m巻 1.6ℓ/時・穴 20cmピッチ	巻	¥48,000	1巻
ユニラムRC17-2、3-02	200m巻 2.3ℓ/時・穴 20cmピッチ	巻	¥40,000	1巻
ユニラムRC17-2、3-03	200m巻 2.3ℓ/時・穴 30cmピッチ	巻	¥34,000	1巻
タイフーン 20 (200M)	200m巻	巻	¥20,000	1巻
タイフーン 20 (600M)	600m巻	巻	¥60,000	1巻
スーパータイフーン100-01 (200M)	200m巻 10cmピッチ孔	巻	¥22,000	1巻
ストリームライン80-02 (1000M)	1000m巻 20cmピッチ孔	巻	¥60,000	1巻
ストリームライン80-02 (250M)	250m巻 20cmピッチ孔	巻	¥16,000	1巻
ストリームライン80-01(1000M)	1000m巻 10cmピッチ孔	巻	¥75,000	1巻
ストリームライン80-01(200M)	200m巻 10cmピッチ孔	巻	¥15,000	1巻
ストリームライン60-02(1000M)	1000m巻 20 c mピッチ孔	巻	オープン価格	1巻
ストリームライン60-02 (250M)	250m巻 20cmピッチ孔	巻	¥11,000	1巻
ストリームライン60-01(1000M)	1000m巻 10cmピッチ孔	巻	オープン価格	1巻
ストリームライン60-01(200M)	200m巻 10cmピッチ孔	巻	¥11,000	1巻

噴霧散水タイプ

商品名	仕様	単位	標準価格	梱包単位
ミストエス S72	100m巻 (サイド灌水)	巻	¥20,000	2巻/ケース
ミストエス S54	100m巻 (サイド灌水)	巻	¥20,000	2巻/ケース
スミサンスイ Rハウスワイド	100m巻 ~7.2m	巻	¥20,000	2巻/ケース
スミサンスイ R育苗	100m巻 (~5.4m 高畝対応)	巻	¥20,000	2巻/ケース

自動灌水施肥コントローラ

商品名	仕様	単位	標準価格	梱包単位
日射コントローラ Ver.5	日射比例制御コントローラ	台	¥135,000	1台
ミストエス20 ハウスケル02L	100m巻 微細噴霧・簡易冷房向け	巻	¥14,200	2巻/ケース
ミストエス20 ハウスケル04L	100m巻 微細噴霧・簡易冷房向け	巻	¥14,200	2巻/ケース
よくばり細霧タイマー 4ch	間断制御式ミストタイマー 4ブロック制御	台	¥94,800	1台
よくばりタイマー-II N-4	本体のみ (4ブロック制御)	台	¥99,800	1台
よくばりタイマー-II N-8	本体のみ (8ブロック制御)	台	¥113,000	1台
よくばりタイマー-II 4N (週間)	本体のみ (4ブロック制御):曜日選択可能	台	¥132,800	1台: 納期14日
よくばりタイマー-II 8N (週間)	本体のみ (8ブロック制御):曜日選択可能	台	¥147,000	1台: 納期14日
給液ユニット S125AT-1 (自動1液型)	25A,CKD製電磁弁,1000ℓ×450W×900H	組	随時御見積り	1組: 納期要確認
給液ユニット S125AT-2 (自動2液型)	25A,CKD製電磁弁,1000ℓ×450W×900H	組	随時御見積り	1組: 納期要確認
給液ユニット S140AT-1 (自動1液型)	40A,CKD製電磁弁,940ℓ×640W×1240H	組	随時御見積り	1組: 納期要確認
給液ユニット S140AT-2 (自動2液型)	40A,CKD製電磁弁,940ℓ×640W×1240H	組	随時御見積り	1組: 納期要確認



灌水

灌水チューブ **エバフロー**<sup>®</sup>

噴霧から点滴、根元散水まで、タイプはさまざま。  
散水孔間隔が狭く、柔らかくムラのない散水が可能です。

- 特殊フィルター内蔵で、目詰まりしにくい構造。
- レーザー加工による正円の散水孔が均一でやさしい散水を実現。(M型を除く)
- 特殊フィルターが長さ方向(手前と奥)の散水ムラを解消。作物の均一な生育が期待できます。

	ケースNo.
A型	5巻/ケース No.3410067060
A100型	5巻/ケース No.3410067060
M型	5巻/ケース No.3410067060
S型	5巻/ケース No.3410067060
K型	5巻/ケース No.3410126600

\*数がまとまった場合は別途見積もり致します。



灌水

灌水チューブ **キリコ**<sup>®</sup>

作物の種類、生育時期、ハウス、露地など、用途、目的、栽培面積に応じた散水が可能です。

- マルチ下、根元散水から大規模噴霧まで、用途に応じて選べます。
- 柔らか散水で、土や肥料を流したり固めたりしにくいチューブです。
- 専用の巻取機で簡単に収納でき、しかもコンパクトです。

	ケースNo.
AⅢ型 100 m	10巻/ケース No.3410085180
AⅢ型 200 m	5巻/ケース No.3410085180
マルチⅡ型200 m	5巻/ケース No.3410085180
H型	2巻/ケース No.3410054590
R型	2巻/ケース No.3410064235
KH型	2巻/ケース No.3410064235
RRⅢ型110m	2巻/ケース No.3410144940

\*数がまとまった場合は別途見積もり致します。



灌水チューブ

頁	灌水チューブ	銘柄	用途	散水孔列数	散水孔間隔 (mm)	均一散水性 (m)	最大散水幅 (m)	適正散水量 (cc/m・分)	最高使用圧力 (MPa)	巻数(m)
	エバフロー <sup>®</sup>	A型	一般噴霧	8	25	70	2.3	200~ 400	0.1	100
		スーパー型	一般噴霧	6	40	100	2.2	100~ 200	0.1	100
		M型	微細噴霧	4	22	60	2.0	200~ 500	0.1	100
		S型	根元噴霧	2	25	70	2.2	200~ 400	0.1	100
		K型	片側噴霧	4	40	50	3.0	200~ 500	0.1	100
16	キリコ <sup>®</sup>	AⅢ型	一般噴霧	8	25	100	3.0	200~ 800	0.1	100、200
		マルチⅡ型	マルチ下噴霧	2	30	100	2.5	200~ 800	0.1	200
		H型	ハウス内噴霧	10	45	100	7.2	600~1600	0.1	100
		KH型	片側噴霧(ハウスパイプ固定用)	4	80	100	7.2(両側で)	800~2400	0.2	100
		R型	露地・広域噴霧	12	40	100	10.0	800~2000	0.2	100
		RRⅢ型	露地・広域噴霧	12	80	100	13.0	1000~2400	0.3	110



散布ホース

品名	規格	梱包	No.
散布ホース 粉剤・DL粉剤用	120φ *30m	30	2000
散布ホース 粉剤・DL粉剤用	120φ *40m	30	2460
散布ホース 粉剤・DL粉剤用	120φ *50m	30	2600
散布ホース 粉剤・DL粉剤用	120φ *55m	30	2880
散布ホース 粉剤・DL粉剤用	120φ *60m	30	3020
万能ホース 粒剤及びDL粉剤	AL-30m	20	8800
万能ホース 粒剤及びDL粉剤	AL-40m	20	12000
万能ホース 粒剤及びDL粉剤	AL-55m	20	15200



灌水ポリホース

品名	規格	梱包	No.
灌水ポリホース	100*100m		8760
灌水ポリホース	120*100m		10500
灌水ポリホース	140*100m		12260
灌水ポリホース	160*100m		14000
灌水ポリホース	180*100m		15760
灌水ポリホース	200*100m		17500
排塵ポリホース	0.2*300*100m		13400
排塵ポリホース	0.2*320*100m		14300
排塵ポリホース	0.2*350*100m		15400
ダクトホース	0.1*900*50m	1	7720
ダクトホース	0.1*1100*50m	1	9420
ダクトホース	0.05*300*200m	2	5140
ダクトホース	0.05*400*200m	2	6860
灌水チューブ(8. 2Kg)	0.1*50*200m	5	3140
灌水チューブ(10. 1Kg)	0.12*50*200m	5	3520

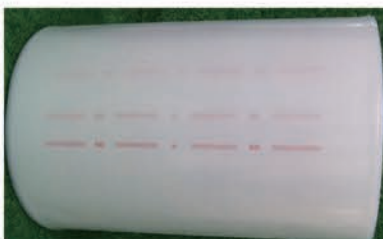

排塵ポリホース (印付)

品名	規格	梱包	No.
燃料チューブ F3 3*6	40m 巻	6	6920
燃料チューブ F4 4*7	40m 巻	6	8280
燃料チューブ F5 5*8	40m 巻	6	8800
燃料チューブ F6 6*9	20m 巻	6	5960
燃料チューブ F7 7*11	20m 巻	6	9320
燃料チューブ F9 9*13	15m 巻	6	7760
燃料チューブ F12 12*16	10m 巻	6	6200



燃料チューブ

高騰するA重油価格対策



希望小売価格(+税)

500,000円

取り付け料・メンテナンス料は別途必要となります。

# 農業用燃料削減システム



燃焼直前で加水し、燃焼効率の最適化制御で燃費向上



省エネ効果

燃費の改善

CO2低減

地球温暖化対策

全自動運転

加温器とリンク



省エネ効果 (A重油使用量の低減)

省エネによる温暖化ガス低減

手間いらずの自動運転制御

## ■システム

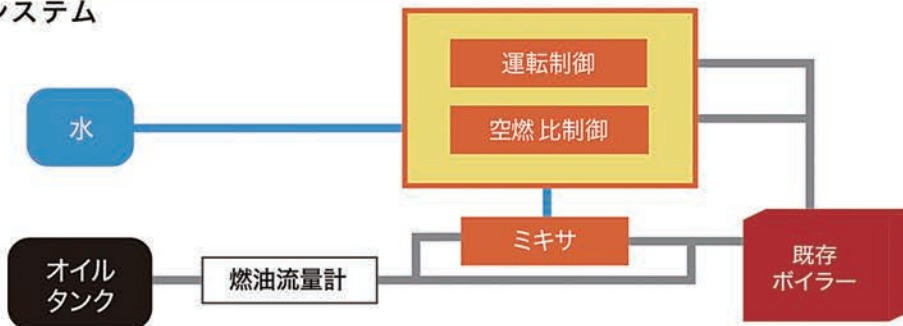

水灌  
道機  
材水

## 製品仕様

仕様電源:単相 AC200V 50/60Hz 消費電力:30W以下 外形寸法:高さ300mm×横幅360mm×奥行135mm  
梱包箱寸法:430×415×250mm 重量:約7kg

鍛冶屋 四代目が創った  
日独米 特許

# 釜のかまど

## 組立式無煙かまど

プラモデル感覚で  
自分で組立られます

## 錆は男らしきの勲章

鉄である以上錆は付き物  
使い込んだだけ味が出る  
時には耐熱塗料でカスタマイズOK

## 仕様・用途は無限大

炊飯、BBQ、焼き鳥だってお手の物  
俺流で新しい自分を探し出せ



### セット内容



箱詰め状態でお手元に届きます  
中身を出しすべての部品がある事を確認して下さい  
取扱説明書の組み立て図通り組み立てると完成します

### 使用例



ふっくらご飯の出来上がり！※1合羽釜 米1カップに 対して水2カップ目安  
鍋を置く場合、焼きたい物を 網の上のせ焼きます  
天板をはずす場合、焼きたい物を 串に刺し網をかけるようにのせ焼きます

※天板蓋・煙突・羽釜の取り外しは必ず耐熱グローブをお使い下さい  
※煙突の縁や本体の角などでケガをしないよう取り扱いに十分ご注意ください



### かまどストーブ

	MK6K	MD30K
組立式「俺のかまど」	炊飯 暖房 アウトドア	
税別価格	¥36,900	¥82,000
寸法	L33×W19×H27cm	L50×W30×H42cm
重量	軽量 6.6kg	軽量 20kg
耐高さ	22cm	30cm
煙突径	100φ×500	115φ
付属品	一合羽釜 煙突 スパナ	灰取り 煙突ブラシ
オプション		1.6升 羽釜 ¥12,000
熱量	1,500Kcal/h	7,200Kcal/h
ダスト流量		1.7g/h

No.5920055000

No.5920139400

### ミニストーブ



No.5920127000

	MD20	MD30	MD70
持ち運びが楽		お手軽価格	作業場・防災用に
税別価格	¥72,000	¥79,000	¥95,000
寸法	L45×W25×H30cm	L50×W30×H42cm	L63×W40×H52cm
重量	軽量 17kg	軽量 20kg	47kg
耐高さ	30cm	30cm	47cm
煙突径	115φ	115φ	115φ
付属品	灰取り 煙突ブラシ	灰取り 煙突ブラシ	灰取り 煙突ブラシ
オプション			
熱量	4,800Kcal/h	7,200Kcal/h	16,800Kcal/h
ダスト流量	1.7g/h	1.7g/h	2.1g/h

東大大学院農学生命化学研究所と共同開発

### かまど・ストーブ

## イベント・防災ストーブ

キャスター付きで移動が容易 炊飯・煮物  
防災・アウトドア等 多目的使用が出来ます



キャスター付  
※キャスター・ハンドルは取付式です

MD30KC	
税別価格	¥138,000
寸法	L56×W30×H72cm
重量	30kg
耐高さ	30cm
煙突径	115φ
付属品	1.6升羽釜 焼き芋BOX 煙突1m 灰取り 灰桶
オプション	
熱量	7,200Kcal/h
ダスト	1.7g/h

No.5920243500

### 使用例

羽釜・焼き芋BOXは付属品です



羽釜付

焼き芋BOX付



移動が容易

ふっくらご飯が 炊けます

約40分でほくほくの焼き芋が出来上がります

### 新型3種共通変更点

- ・茂木プレート(手前)を脱着式にし 素材を特殊ステンレス(SUS310)に変更
- ・茂木プレート(奥)の下部を曲げ補強

脱着式 NEW 茂木プレート (特殊ステンレス SUS310)

茂木プレート (前後2枚)

### NEW タイプMD シリーズ 進化のポイント

扉  
ストッパーを追加し 扉の開き過ぎを改善 全開から半開に

MD80 II  
MD120 II 共通

MD140 II



側面  
板厚を3.2mmから 4.5mmに、 1.5倍の厚みで強度UP。

空気口 & 煙返し  
曇り防止機能と 煙返しによりガラスの 曇りが格段に改善しました。

空気口  
炉内に曇り防止機能を 2箇所追加。 ガラスの曇りが更に 改善しました。

### 仕様

Specification

	No.5920335300	No.5920423500	No.5920600000
機種名	MD80E	MD120E	MD140E
寸法	L62×W40×H60cm	L92×W40×H60cm	L62×W47×H65cm
重量	70kg	95kg	105kg
煙突径	150φ	150φ	
耐長さ	84cm	74cm	47cm
税別価格	¥225,000	¥270,000	¥370,000

仕様・デザイン等、予告なく変更することがあります

水灌  
道機  
材水



# ジェットパルス

## 液肥（農薬）定量注入ポンプ

実用新案出願

### JET PULSE

#### 施設園芸・畑地かん水・スプリンクラー散水

ジェットパルスは、従来のエゼクター方式（ベンチュリー管）に見られる二次側の水圧水量の著しい減少傾向はまったくありません。

ポンプ方式なので、バイパス、バルブ等吸液調整部品の取付の必要がなく、本管の大きさに関係なく一定量を注入します。しかも、可能な限り小型軽量のモーターで最大限の注入量を目指して、農業用液肥注入に最適の性能、効率を追求して完成させたものであります。

モーターは極めて小型・軽量・高性能で簡単に取り付けられます。

大小規模の施設園芸から多目的スプリンクラー施設までどんな圃場でも使用できます。



#### 必要量の液肥が正確・確実に注入します

- ①注入量は100cc/分から1000cc(1ℓ)/分の範囲で本管の水圧に関係なく一定量を注入します。
- ②希釈倍率は100倍から1000倍の範囲でダイヤルをセットするだけで自由に決められます。
- ③モーターは200V(三相)と100V(单相)があり、それぞれ25Wと40Wがあります。他に12V(直流)があり、いずれも小型・軽量(4.2kg)でどこにでも簡単に取り付け出来ます。
- ④注入口継手がついていますので、どんな本管にも簡単に取り付けられ、バイパス、バルブ等の取り付けの必要はありません。(別途耐酸性用への交換部品と製品を用意しています。)

製品名	価格+税	No.	備考
JP-100S 25W (单相 100V)	68,000円	3730088000	
JP-100S 40W (单相 100V)	75,000円	3730097600	
JP-200T 25W (三相 200V)	65,000円	3730084000	
JP-200T 40W (三相 200V)	73,000円	3730092000	
JP-12DC (直流12V DC)	75,000円	3730098600	バッテリー用 無電源地域向

希望小売価格は税別価格です。



# こだわりの散水はZETTOから…

## 園芸用・農業用散水ノズル



### 農業用から園芸用まで豊富な散水ノズル

商品名	No.	全長(m)	規格(径×3mm)	穴径(m)	穴数(穴)	入数
G5	3570005000	380	80×80	0.7	379	30
G19	3570002960	285	85×63	0.4	571	60
G19(ISO女ネジ付)	3570003380	295	85×63	0.4	571	60
G36	3570003000	350	45×45	0.4	500	60
G36(ISO女ネジ付)	3570003580	360	45×45	0.4	500	60
GK36(コック付)	3570004840	375	45×45	0.4	500	60
GL36	3570003680	610	45×45	0.4	500	60
GL36(ISO女ネジ付)	3570004280	620	45×45	0.4	500	60
GLK46(コック付)	3570005100	640	45×45	0.4	500	60
GLK46(コック、ISO女ネジ付)	3570005740	650	45×45	0.4	500	60
G37	3570003920	340	65×65	0.4	592	60
G37(ISO女ネジ付)	3570004540	350	65×65	0.4	592	60
GL38	3570004600	610	65×65	0.4	592	60
GL38(ISO女ネジ付)	3570005220	620	65×65	0.4	592	60
GLK47(コック付)	3570006120	630	65×65	0.4	592	60
GLK47(コック、ISO女ネジ付)	---	640	65×65	0.4	592	60
G61	3570005480	420	110×85	0.6	760	30
G61(穴大)	3570005600	420	110×85	0.8	579	30
G261	3570006760	520	110×85	0.6	760	30
G261(穴大)	3570007020	520	110×85	0.8	579	30
G161	3570009300	680	155×110	0.8	703	30
MS700	3570007140	610	65×65	0.35	1,301	60
MS900(コック付)	3570008280	630	65×65	0.35	1,301	60



#### ■如露口

商品名	No.	穴径(m)	入数
No.1 如露口	3570002680	0.5	25
No.2 如露口	3570002680	0.6	25
No.3 如露口	3570002680	0.7	25
No.4 如露口	3570002680	0.8	25
No.5 如露口	3570002680	0.9	25

#### ■交換部品

商品名	No.	入数
G36、GK36、GL36、GLK46用噴板(パッキン付)	3570001120	1
G37、GL38、GLK47用噴板(パッキン付)	3570001260	1
G261用 噴頭	3570004440	10
G261用(穴大) 噴頭	3570004560	10
G161用 噴頭	3570006360	5

## フルボアボールバルブ



- 最高許容圧力 150℃以下の水・油 / 0.69MPa、常温の水・油・空気 / 2.75MPa、飽和蒸気 / 0.69MPa
- 材質 本体：黄銅、ハンドル：SUS304ステンレスシート：PTFE

商品名	No.	規格	面間(m)	入数
MZ-15	3570001040	1/2	50	12
MZ-20	3570001440	3/4	57	10
MZ-25	3570002100	1	67	6
MZ-32	3570002920	1-1/4	79	4
MZ-40	3570004460	1-1/2	90	2
MZ-50	3570006100	2	103.5	2
MZ-65	3570019600	2-1/2	138	2
MZ-80	3570033980	3	154	1

## ゲートバルブ



- 最高許容圧力 150℃以下の水 / 1.18MPa、飽和蒸気 / 0.88MPa
- 材質 本体：黄銅、シート：PTFE

商品名	No.	規格	面間(m)	入数
MF-15	3570001480	1/2	41	10
MF-20	3570001780	3/4	46	5
MF-25	3570002520	1	50	5
MF-32	3570003660	1-1/4	59	4
MF-40	3570004820	1-1/2	60	2
MF-50	3570006980	2	67	2
MF-65	3570013800	2-1/2	76	1
MF-80	3570018000	3	88	1

## 差込式コンパクトボールバルブ・ネジ式コンパクトボールバルブ



#### ■差込式コンパクトボールバルブ

商品名	No.	規格	入数
①MPVC-13	3570000380	VP-13	10
②MPVC-16	3570000400	VP-16	10
③MPVC-20	3570000440	VP-20	10
④MPVC-25	3570000680	VP-25	5
⑤MPVC-30	3570000960	VP-30	3
⑥MPVC-40	3570001240	VP-40	2
⑦MPVC-50	3570001980	VP-50	2

#### ■ネジ式コンパクトボールバルブ

商品名	No.	規格	入数
⑧NPVC-1/2	3570000440	15A	10
⑨NPVC-3/4	3570000540	20A	10
⑩NPVC-1	3570000860	25A	5
⑪NPVC-1 1/4	3570001220	32A	3
⑫NPVC-1 1/2	3570001560	40A	2
⑬NPVC-2	3570002500	50A	2

**金属製に無い数々の特長をもった  
NGカムカップリング**

材質	特徴
NYLON+GF	耐食性
使用温度範囲	耐薬品性
-10℃+180℃	耐候性
	高弾性
	軽量

便利性、作業性がグーンとUPLします



金属部分のニッケル・ブレンダイジングはSUS-304を使用

スイデンコード	品名	規格	定価(税別)	1梱包入数	No.
1009030	NGカムロックカップリング	25mm	1,500	10	3440001600
1009040	NGカムロックカップリング	40mm	2,100	10	3440002240
1009050	NGカムロックカップリング	50mm	2,600	10	3440002770

スイデンコード	品名	規格	定価(税別)	1梱包入数	No.
2009020	NGカムロックカップリング A	ソケット25mm	590		3440000610
2009040	NGカムロックカップリング A	ソケット40mm	1,000		3440001070
2009050	NGカムロックカップリング A	ソケット50mm	1,200		3440001280
2029030	NGカムロックカップリング C	メスホース側25mm	1,175		3440001250
2029040	NGカムロックカップリング C	メスホース側40mm	1,800		3440001920
2029050	NGカムロックカップリング C	メスホース側50mm	2,250		3440002400

## スイデンの ホースローラー

野菜、青果、果樹の防除、散水ホース用

ガイドローラー  
ホース受け部は360度自由に回るので非常に使いやすくなっています。  
☆A型(高さ固定型)全高0.68m  
☆B型(高さ伸縮型)全高1.15m  
☆C型(横断防止型)全高0.68m

プラローラー  
プラローラーはABS樹脂製ですから軽くて錆びません。回転ローラーが大きいので、ホースが軽く引れます。  
☆A型(ジュラルミン入り(オレンジ))  
☆B型(ベアリング入り(オレンジ))

・A型…ジュラルミン  
・B型…ベアリング入り

プラローラーA型(4台)	小売4,800円+税	No.0004800
プラローラーB型(4台)	小売5,500円+税	No.0005500
ガイドローラーA型(10)	小売3,600円+税	No.0003600
ガイドローラーB型(10)	小売4,800円+税	No.0004800
ガイドローラーC型(10)	小売3,600円+税	No.0003600

**樹脂、ボールバルブ**  
VALVOLE A SFERA IN POLIPROPILENE  
POLYPROPYLENE BALL V ALVES

特徴
耐食性
耐薬品性
耐候性
高弾性
軽量

ボールバルブ専門メーカーV.i.r社(イタリア)が開発した、新しい構造の樹脂製ボールバルブ 耐圧:1Mpa以下

IN、OUTはガステーパーネジ(PT)となっております。給水…排水の設備ラインに



材質:(ホ)リポ・ロ・ビレン・ガラス入り  
2'(50) 1 1/2'(40) 1 1/4'(32) 1'(25) 3/4'(20) 1/2'(13)

スイデンコード	品名	規格	定価(税別)	1梱包入数	No.
000000200	樹脂ボールバルブ	1/2(13)	1,400	10	3440001856
000000210	樹脂ボールバルブ	3/4(20)	1,700	10	3440002266
000000220	樹脂ボールバルブ	1吋(25)	2,300	10	3440003066
000000230	樹脂ボールバルブ	1 1/4(32)	4,750	6	3440006332
000000240	樹脂ボールバルブ	1 1/2(40)	5,800	6	3440007733
000000250	樹脂ボールバルブ	2吋(50)	8,000	6	3440010664

**なぜ、すくすくファンの循環効果が優れているのか?**

循環扇として専用設計したプロペラファンと効率的な空気の送風を生かすフロントガイドベーンを組み合わせたことにより、作物にやさしい風をハウス内すみずみまで効果的に循環させます。

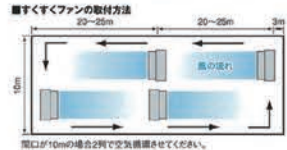

- 1.夏場の高温対策**  
空気を循環させることにより温室内の温度ムラを解消し、夏場の局所的な高温状態を改善する効果があります。
- 2.冬場の暖房の効率化**  
温室上部にある暖かい空気を下部に循環させることにより、暖房の効率化が図れます。
- 3.梅雨時・冬場における空気の淀みを解消**  
梅雨時・冬場梅め切った温室の空気の淀みを解消し、病害を防ぐ効果が期待できます。
- 4.「葉面境界層」の破壊による光合成の促進と病害の発生防止**  
作物の表面にできる葉面境界層(高湿度層)を循環する空気の流れて破壊し、作物の光合成を促進し病害を防ぎます。  
※葉面境界層とは…葉裏面の空気の流れが少なく、高湿度な空気が葉の表面に凝った状態をいいます。
- 5.接触刺激による徒長(作物の葉・茎が無駄に伸びると)の防止と生育の均一化**  
空気の流れにより葉と葉が接触し、接触刺激による徒長防止と生育の均一化が図れます。

品名	SHC-35C-1		SHC-35C-3	
	100V		3相200V	
周波数	50Hz	60Hz	50Hz	60Hz
消費電力	50W	70W	64W	90W
電流値	0.53A	0.74A	0.64A	0.29A
最大風量	71m³/min	78m³/min	72m³/min	79m³/min
騒音(本体直上)	59.5dB	61.5dB	56.5dB	62dB
質量(本体直上)	7.8kg		7.7kg	
電源コード	φ76mm×3芯(2P)プラグ、長さ2m		φ76mm×4芯、長さ2m	
外形寸法	W524×D248×H497mm		W524×D248×H497mm	
保護装置	サーマルプロテクター内蔵			
運転可能条件	湿度40℃以下・湿度90%以下(※)			



SHC-35C-1(100V) 定価29,500円  
SHC-35C-3(3相200V) 定価32,000円  
細霧ノズル 定価25,000円

水灌道機材水

希望小売価格は税別価格です。



## 町野式カップリング

●町野式カップリング サイズ:20A~100A 材質:ブロンズ・ステンレス・アルミニウム



A-101 町野女

25A町野は  
三爪に変更!



B-102 町野男



C-103 町野男×外ネジ  
(甲型)



D-104 町野女×外ネジ  
(シーベル)



E-105 町野男×内ネジ



F-106 町野女×内ネジ



G-107 町野女キャップ



H-108 町野男キャップ



AB-001 町野カップリング  
(組)



AB-001 AC  
町野カップリング(組)  
アルミ鍛造品 40A 50A 65A

●町野式異径金具 各サイズ・各パターンあります。 ※その他ご要望に応じて製作します。



J-01 町野女×異径竹ノ子



J-02 町野女×異径外ネジ



J-03 町野女×異径内ネジ



J-04 町野女×異径町野男

●PVCボールバルブ

高性能・高品質!



呼び径	インチ	d	d2	L	H
15	1/2	29.2	22	75.1	60.6
20	3/4	35.2	26.3	86.7	71.5
25	1"	43.6	32.1	103.9	86.8
32	1 1/4"	54.1	38.2	115.1	104.1
40	1 1/2"	62.7	48.6	128.7	114.4
50	2"	74.5	60.3	137.5	126.2

SV-20 材質 本体:PVC ハンドル:ABS O-リング:NBREPDm

●LIGHT BLUE 13



未検定品

使用圧力	1.3MPa
試験圧力	2.5MPa

HL LIGHT BLUE 使用圧力1.3MPa

定尺 20M

HL-100 25A×5m-30m  
HL-150 40A×5m-30m  
HL-200 50A×5m-30m

HL-250 65A×5m-30m  
HL-300 75A×5m-30m  
HL-400 100A×5m-30m

※綾織ジャケット・内面樹脂(PU)

●LIGHT BLUE 16



未検定品

使用圧力	1.6MPa
試験圧力	3.2MPa

HLA LIGHT BLUE 使用圧力1.6MPa

定尺 20M

HLA-150 40A×5m-20m  
HLA-200 50A×5m-20m  
HLA-250 65A×5m-20m

1.3MPaライトブルーホースをさらにグレードをアップしました。散水用消防ホースでは最高の品質を保証します。

※綾織ジャケット・内面樹脂(PU)

## 各種ネジ式継手

### ●白カップリング



亜鉛ダイカスト製

白カップリング

SH101 セット  
SHF101 女芯のみ  
SHM101 男芯のみ  
20A~75A  
各サイズございます。

	A	L
20	20	76.5
25	26	81
32	32.5	104.5
40	38	114.5
50	51	134
65	66.5	174
75	76	202

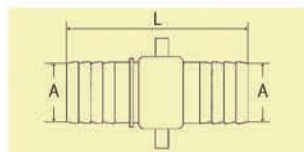

### ●真鍮カップリング



真鍮鋳物製

真鍮カップリング

KH101 セット  
KHF101 女芯のみ  
KHM101 男芯のみ  
13A~75A  
各サイズございます。

	A	L
13	15.0	72.0
20×15	16.5	73.0
20	20.5	73.0
25	27.0	86.0
32	32.5	105.0
40	38.5	105.0
50	51.0	128.0
65	66.0	174
75	76.5	200

### ●白カップリング 女異径

亜鉛ダイカスト製



白カップリング 女異径  
IHF-101

呼び径 女×竹の子	d	D	L	L2	M(ネジ)
20×16	10.5	15.5	41.5	45	G3/4準拠
25×16	10.5	15.5	43	58	G1☒☒☒準拠
25×20	16	21	43	58	G1☒☒☒準拠
32×16	10.5	15.5	43.5	60	G1-1/4準拠
32×20	16	21	43.5	60	G1-1/4準拠
32×25	22	26	48.5	60	G1-1/4準拠
40×25	22	26	51	74	G1-1/2準拠
50×25	22	26	54	90	G2☒☒☒準拠
50×40	34.5	39	63	90	G2☒☒☒準拠

### ●マスターカップリングH



ナイロン66製

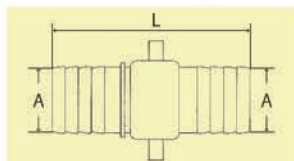

MCH101 セット(接続部 PFねじ)  
MCH101 女芯のみ 16A~50A  
MCH101 男芯のみ

ナイロン  
66製

●ナイロン樹脂(ポリアミド樹脂)にガラス繊維含有したものを。  
※当社選択材料は30%のガラス繊維。  
●機械的特性が優れる ●耐薬品性、耐油性が優れる。  
●摩擦、磨耗性能が優れる。

呼び径	A	L
15	16	73
19	19	80
25	25	95.5
32	32.5	108
38	38	124.5
50	50	141.5
75	75	185.5

### ●マスターカップリングT



ナイロン66製

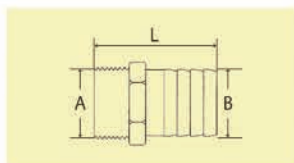

MCT101 (接続部 PTねじ)  
ネジ込ジョイント 15A~50A

呼び径	A	B	L
15	R1/2	16	58
19	R3/4	19	67
25	R1	23.5	78
32	R1-1/4	30	84.5
38	R1-1/2	36.5	91
50	R2	49	102.5
65	R2-1/2	62	114
75	R3	75	126
100	R1	100	160

水  
灌  
道  
機  
材  
水

マックスロック カムロック

MAX-LOK®カムアームカップリング

アルミニウム製



ステンレス 製(SUS316)



砲金製



樹脂製

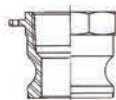

MAX-A  
PT雌ねじアダプター

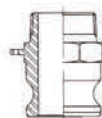

MAX-F  
PT雌ねじアダプター



MAX-E  
ホースシャंकアダプター

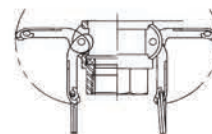

MAX-D  
PT雌ねじカバー

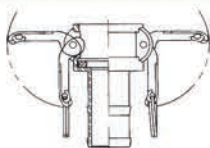

MAX-C  
ホースシャंकカバー

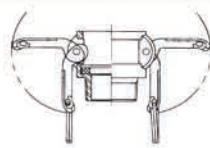

MAX-B  
PT雌ねじカバー  
※この商品のみSUS304製となります。



MAX-DP  
ダストプラグ

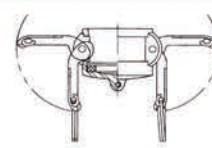

MAX-DC  
ダストキャップ

MAX-LOK® 材質別製作品目

呼び径	MAX-LOK	75×50	75	100	125	150	200	250	300	400	500	600
	ミリ	20×15A	20A	25A	32A	40A	50A	65A	80A	100A	125A	150A
	インチ	3/4×1/2"	3/4"	1"	1-1/4"	1-1/2"	2"	2-1/2"	3"	4"	5"	6"
アルミニウム	○	○	○	○	○	○	○	○	○	○	○	○
ブロンズ	○	○	○	○	○	○	○	○	○	○	△	△
ステンレススチール	○	○	○	○	○	○	○	○	○	○	△	△
ポリプロピレン	○	○	○	○	○	○	○	-	○	○	-	-

○印:標準在庫品  
△印:工場在庫品(8"~12"製品も製作しております)  
-印:未製造品

参考

AC=アルミ  
BC=青銅  
SS=鉄  
SUS=ステンレス  
BR=黄銅(町野式K P)  
GRTP=ナイロン  
STKM=鉄クロームメッキ  
ZDC=亜鉛台キャスト

特長

- A-A-59326 (MIL-C-27487) を基準に製作しております。
- 同径サイズなら、どのタイプ・どの材質とも結合できます。
- どんな流体にも使用できる様、本体材質をステンレス・アルミニウム・ブロンズ・ポリプロピレンをご用意しております。
- 全製品耐圧検査を行っております。

## 散水ノズル

### ● 散水ノズル

20A~25A		40A~65A		20A~25A		40A~65A	
							
N-01 みがき 水口ナシ 20A~65A	N-02 クローム 水口ナシ 40A~65A	N-03 みがき 水口付 40A~65A	N-04 クローム 水口付 25A~65A	N-05 クローム DAファンム付 40A~65A			
							
N-07 クローム 三段切替付 40A~65A	N-08 みがき 水口付 20A~25A	N-09 みがき DAファンム 20A~25A	N-10 自在散水 パイプ付 20A~50A NF05+中間パイプ	N-13 アルミ製ノズル (水口付) 40A~65A	N-14 アルミ製ノズル (DAファンム付) 40A~65A		

● 噴口 NF-02、NF-05~06~07はAC製クロームメッキ仕上りました。  
通常のアルマイト仕上よりも腐食に強く、光沢があり商品価値を高めています。

				
NF-01 水口 40A~65A	NF-02 DAファンム 20A・25A共通	NF-02 DAファンム 40A~65A	NF-04 三段切替ファンム 40A~65A	
				
NF-05 自在散水ファンム 20A~50A	NF-06 町野女付ファンム 20A・25A	NF-06 町野女付ファンム 32A~50A	NF-07 自在散水 握手付 20A~50A	

水  
灌  
道  
機  
材  
水

町野式カップリング

品番	品名・寸法	No.	16	20	25	32	40	50	65	75
A-101	町野女	No.	2,430	1,150	1,470	1,890	2,240	3,520	5,760	8,960
B-102	町野男	No.	1,570	670	860	1,310	1,340	2,240	3,520	5,440
C-103	町野男×外ネジ	No.		1,180	1,340	1,920	2,430	3,580	5,600	9,760
C-103	町野男×外ネジ 角オシワ付	No.					2,430	3,580	5,600	廃番
D-104	町野女×外ネジ	No.		1,340	1,950	2,720	2,880	4,640	7,040	12,200
E-105	町野男×内ネジ	No.		1,340	1,440	2,080	2,500	3,840	6,080	9,600
E-105	町野男×内ネジ 角オシワ付	No.					2,500	3,840	6,080	廃番
F-106	町野女×内ネジ	No.	ローレット付20 3,050	1,340	1,440	2,080	2,500	3,840	6,080	9,600
G-107	町野女キャップ	No.		3,740	4,100		2,660	4,220	6,340	12,800
H-108	町野男キャップ	No.		3,040	3,360		2,560	3,840	5,660	12,100
AB-001	町野カップリング 男女セット	No.	20*16 4,000	1,820	2,340	3,200	3,580	5,760	9,280	14,400
	町野カップリング 男女セット(クロームメッキ仕上)	No.	4,860	2,880	3,780		5,300	8,440	13,200	
	町野女(クロームメッキ仕上)	No.	2,920	1,730	2,270		3,710	5,070	7,930	
	町野男(クロームメッキ仕上)	No.	1,950	1,150	1,510		2,120	3,380	5,020	
AB-001(AC)	町野カップリング 男女セット	No.					4,480	6,400	7,680	
J-01	25町野女×異径竹の子	No.	2,980	2,980						13A 廃番
	40町野女×異径竹の子	No.	3,300	3,300	3,300	3,620				
	50町野女×異径竹の子	No.	4,670	4,670	4,670	5,600	5,440			
	65町野女×異径竹の子	No.			8,000		8,480	8,640		
	75町野女×異径竹の子	No.						22,400		
J-02	40町野女×異径外ネジ	No.	4,670	4,160	4,160					
	50町野女×異径外ネジ	No.		4,800	4,800		6,240			
	65町野女×異径外ネジ	No.	13A 廃番					11,200		
J-03	40町野女×異径内ネジ	No.		3,520	3,520					
	50町野女×異径内ネジ	No.		5,920	5,920		6,240			
	65町野女×異径内ネジ	No.						11,600		
J-04	40町野女×異径町野男	No.			4,640					
	50町野女×異径町野男	No.			5,540		6,340		12,200	
	65町野女×異径町野男	No.			9,280		9,600	9,600		
	75町野女×異径町野男	No.						17,600		

品番	品名・寸法	No.	20	25	32	40	50	65	75	100
	町野式Uパッキン	No.	110	160	380	250	350	380	700	随時見積

PVCボールバルブ

品番	品名・寸法	No.	13(15)	20	25	32	40	50
PVCボールバルブ	ソケット	No.	420	420	580	770	1,060	1,790
	ネジ	No.	420	420	580	770	1,060	1,790

散水ホース(金具は町野式男\*女)

品番	品名・寸法	No.	15	20	25	32	40	50	65	75	100
HL-100	ライトブルー ホース	No.		19,200	19,200		17,600	25,000	31,400	51,200	160,000
~400(20M)	金具付 1.3MPa										
(15M)	ライトブルー ホース	No.		15,200	15,200		14,900	21,800	26,400	41,600	143,000
	金具付 1.3MPa										
(10M)	ライトブルー ホース	No.		11,200	11,200		11,500	16,200	21,300	32,000	126,000
	金具付 1.3MPa										
(30M)	ライトブルー ホース	No.			27,200		25,000	36,200	41,600	70,400	194,000
	金具付 1.3MPa										
HLA-150	ライトブルー ホース	No.					19,800	27,200	36,500		
~250	金具付 1.6MPa										

※20m以上は30m価格になります。

白カップリング

品番	品名・寸法	No.	13	20×15	20	25	32	40	50	65	75
SH-101	白カップリング (組)	No.	随時見積	随時見積	476	800	1,180	1,410	1,950	随時見積	7,970
SHF-101	白カップリング (女)	No.	随時見積	随時見積	380	480	864	900	1,280	随時見積	4,960
SHM-101	白カップリング (男)	No.	随時見積	随時見積	160	320	320	512	672	随時見積	3,000
	白・真鍮平パッキン	No.	80	80	80	80	112	144	192	272	320

※上記以外(空欄)は別途見積

白異径

品番	品名・寸法	No.	20×16	25×16	25×20	32×16	32×20	32×25	40×25	50×25	50×40
	白異径 (女×竹の子)	No.	416	512	512	544	704	704	768	1,020	1,230

真鍮カップリング

品番	品名・寸法	No.	13	20×15	20	25	32	40	50	65	75
KH-101	真鍮カップリング (組)	No.	610	990	800	1,280	1,700	2,340	4,400	9,600	11,300
KHF-101	真鍮カップリング (女)	No.	350	510	420	640	800	1,220	2,200	4,900	5,800
KHM-101	真鍮カップリング (男)	No.	260	480	380	640	900	1,120	2,200	4,700	5,500

※上記以外(空欄)は別途見積

マスターカップリング H

品名・寸法	No.	15	19	25	32	38	50	75
マスターカップリング H (組)	No.	384	384	464	656	750	990	1,760
マスターカップリング H (女)	No.	272	272	288	432	510	700	1,220
マスターカップリング パッキン	No.	112	112	176	224	240	290	540

マスターカップリング T

品名・寸法	No.	15	19	25	32	38	50	65	75	100
マスターカップリング T	No.	144	176	192	214	310	336	464	896	992

マックスロック(アルミ)

品番	品名・寸法	No.	15	20	25	32	40	50	65	80	100	125	150
MAX-A	女ネジ×アダプター AC製	No.	1030	1140	1160	1300	1460	1880	3020	4170	9300	17900	22200
MAX-B	男ネジ×カブラー AC製	No.	3024	3360	3520	4320	4350	4480	6900	9160	13840	25500	29600
MAX-C	竹の子×カブラー AC製	No.		2100	2550	3200	3400	4080	5960	7300	10980	20900	28300
MAX-D	女ネジ×カブラー AC製	No.	2260	2430	2580	3140	3400	4030	5690	7320	11540	22400	27600
MAX-E	竹の子×アダプター AC製	No.		1290	1520	1880	1970	2420	3920	5000	10660	18100	23300
MAX-F	男ネジ×アダプター AC製	No.	1280	1340	1430	1900	1920	2420	4570	5500	9520	20100	25500
MAX-DP	ダストブラグ AC製	No.	1010	1010	1160	1210	1300	1590	2240	3380	5220	7770	10600
MAX-DC	ダストキャップ AC製	No.	2130	2130	2220	2960	3070	3270	4480	5240	7860	11200	1750

マックスロック(樹脂)

品番	品名・寸法	No.	15	20	25	32	40	50	65	80	100	125	150
MAX-A	女ネジ×アダプター PP製	No.		1680	1790	1900	2020	2580	/	5710	/	/	/
MAX-B	男ネジ×カブラー PP製	No.		3580	3920	5150	5600	7170	/	3290	/	/	/
MAX-C	竹の子×カブラー PP製	No.		3580	3700	4030	4260	5600	/	10200	23500	/	/
MAX-D	女ネジ×カブラー PP製	No.		3580	3700	4260	4480	5820	/	10100	/	/	/
MAX-E	竹の子×アダプター PP製	No.		2020	2020	2350	2460	3250	/	6720	20200	/	/
MAX-F	男ネジ×アダプター PP製	No.		2020	2020	2690	2910	4030	/	7620	/	/	/
MAX-DP	ダストブラグ PP製	No.	1790	1790	1900	2130	2240	2910	/	4700	/	/	/
MAX-DC	ダストキャップ PP製	No.	3700	3700	3810	4140	4370	6160	/	8060	/	/	/

マックスロック(砲金)

品番	品名・寸法	No.	15	20	25	32	40	50	65	80	100	125	150
MAX-A	女ネジ×アダプター BC製	No.		2270	2420	2840	3050	3690	7680	9220	27200	/	/
MAX-B	男ネジ×カブラー BC製	No.	/	/	/	/	/	/	/	/	/	/	/
MAX-C	竹の子×カブラー BC製	No.		4360	5720	6320	6530	9040	12400	18500	30700	/	/
MAX-D	女ネジ×カブラー BC製	No.	4450	4780	5500	6840	6920	8440	1270	18700	32500	/	/
MAX-E	竹の子×アダプター BC製	No.		2690	3540	4570	4840	6440	9190	13400	28400	/	/
MAX-F	男ネジ×アダプター BC製	No.	3020	3050	3600	4810	5200	5990	11700	13850	26200	/	/
MAX-DP	ダストブラグ BC製	No.	1880	1880	2150	2540	2660	3450	5780	7680	13500	/	/
MAX-DC	ダストキャップ BC製	No.	3720	3720	4870	5780	5960	7710	9920	11500	18900	/	/

マックスロック(ステンレス)

品番	品名・寸法	No.	15	20	25	32	40	50	65	80	100	125	150
MAX-A	女ネジ×アダプター SUS製	No.	4990	5120	6080	6910	7550	9120	15360	19700	31200	/	/
MAX-B	男ネジ×カブラー SUS製	No.	11000	11360	12000	13300	14600	17700	25600	35000	52200	/	/
MAX-C	竹の子×カブラー SUS製	No.	8800	8800	9470	11800	12300	15200	21100	29800	41300	/	/
MAX-D	女ネジ×カブラー SUS製	No.	8350	8480	9470	11000	12480	16200	24800	32500	47000	/	/
MAX-E	竹の子×アダプター SUS製	No.	5760	5760	6720	7520	8350	8830	17600	21000	36400	/	/
MAX-F	男ネジ×アダプター SUS製	No.	6560	6560	7680	9440	10400	11360	56200	26750	36000	/	/
MAX-DP	ダストブラグ SUS製	No.	/	4640	5410	6110	6910	8510	12300	15200	22900	/	/
MAX-DC	ダストキャップ SUS製	No.	/	7520	8770	9920	11400	14300	17760	21000	27700	/	/

※樹脂、砲金、ステンレス製で100A以上については、別途お問い合わせください。

マックスロック用パッキン

品番	品名・寸法	No.	15	20	25	32	40	50	65	80	100	125	150
	パッキン	No.	200	200	200	200	200	270	270	340	400	/	/

ノズル・バルブ

品番	品名・寸法	No.	20	25	32	40	50	65
N-01	散水ノズル みがき水口ナシ	No.	6560	3840		7170	11400	16200
N-02	散水ノズル クローム水口ナシ	No.	7200	4480		7900	15400	21200
※ 水口ナシの20A・25Aについては、DA77mm(吐水口)取付用となっております。								
N-03	散水ノズル みがき水口付	No.				7900	13500	20200
N-04	散水ノズル クローム水口付	No.	4480	4480		8740	17300	25400
N-05	散水ノズル DA77mm付クローム	No.				11740	20100	26660
N-07	散水ノズル 三段切替付クローム	No.				42300	49300	54700
N-08	散水ノズル みがき水口付	No.	3840	3840				
N-09	散水ノズル DA77mm付みがき	No.	10100	7360				
N-10	散水ノズル 自在散水パイプ付	No.	5440	5440	7840	7840	8160	
N-11	散水ノズル クローム水口ナシ赤ひも巻	No.				9150	16640	22500
N-13	散水ノズル 水口付(AC製)	No.				7580	13700	16200
N-14	散水ノズル DA77mm付(AC製)	No.				10500	16600	18700
NF-01	噴口 水口	No.				1270	2560	12800
NF-02	噴口 DA77mm	No.		3100		3840	5280	5920
NF-04	噴口 三段切替	No.				34500	34500	34500
NF-05	噴口 自在散水	No.	2080	2080	2880	2880	3200	
NF-05	噴口 自在散水(本体のみ)	No.	1920	1920	2560	2560	2560	
NF-06	噴口 町野女付77mm	No.	4420	4420		5980	8800	
NF-07	噴口 自在散水(握手付)	No.	2400	2400	3360	3360	3680	

水灌  
道機  
材水

# 水稻育苗用散水(Cタイプ)

## 水稻育苗、野菜育苗、ポット育苗

7本立セット-WFR25C-10A型  
散水面積=(5.4m×18.0m)(30坪)  
セット価格 ¥40,600+(税)

ノズル付中間立上り管  
TCR-25A  
¥3,300+(税)

ノズル付末端立上り管  
TER-25A  
¥4,600+(税)

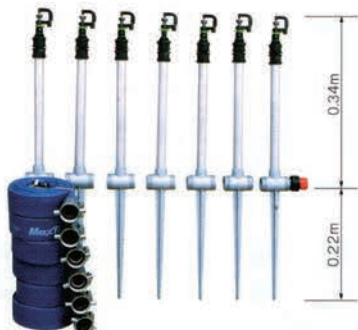

※水道水直結配管で使用できる本数

# 簡易育苗用

## 水稻苗、野菜苗、

7本立セット-SB25B-10A型  
散水面積=(5.4m×18.0m)(30坪)  
セット価格 ¥46,900+(税)



### 散水セット価格表・部品価格及部品類

部 材		標準7本立セット明細及ノズル本数別価格表 (税別)				
		品 名	型 式	数 量	単 価	計
		ミニスプリンクラー	MS-16A(B)	7	500	¥ 3,500
		中間立上り管	TCR-25	6	2,800	¥ 16,800
		末端立上り管	TER-25	1		¥ 4,100
		中間送水ホース	HC25F-2.7m	6	2,500	¥ 15,000
		メスカップリング	HC25-F	1		¥ 500
		二段式タケノコ	HC25-T15	1		¥ 900
		ホースバンド	WG-25	1		¥ 100
		"	WG-15	1		¥ 90
		合 計 (部品計)				¥ 40,990
		ホースバンド	HG-25	1		¥ 190
		ゴムパッキン	HC25-PK	1		¥ 70
		水抜き弁	FV20-赤	1		¥ 1,300
		T型分岐バルブ	25-TVB	1		¥ 7,500
		専用圧力計	WFR-PG2A	1		¥ 5,000
		<b>ノズル本数別セット価格表 (税別)</b>				
		セット名	型 式	本 数	ハウス奥行	セット価格
		Cタイプ	WFR25C05A	4	10.0m	¥ 24,700
		"	" 07A	5	12.6m	¥ 30,000
		"	" 08A	6	15.3m	¥ 35,300
		"	" 10A	7	18.0m	¥ 40,500
		"	" 11A	8	20.7m	¥ 46,400
		"	" 13A	9	23.4m	¥ 52,200
		"	" 14A	10	26.1m	¥ 58,000
		"	" 16A	11	28.8m	¥ 63,800
		"	" 17A	12	31.5m	¥ 69,600
		"	" 19A	13	34.2m	¥ 75,400
		"	" 20A	14	36.9m	¥ 81,200
		"	" 22A	15	39.6m	¥ 87,000
		"	" 23A	16	42.3m	¥ 92,800
		"	" 25A	17	45.0m	¥ 98,600
		"	" 26A	18	47.7m	¥ 104,400
		"	" 28A	19	50.4m	¥ 110,200

### 散水セット価格表・

部 材		標準7本立	
		品 名	
		ミニスプリンクラー	
		中間立上り管	
		末端立上り管	
		中間送水ホース	
		メスカップリング	
		二段式タケノコ	
		ホースバンド	
		"	
		合 計	
		ゴムパッキン	
		水抜き弁	
		T型分岐バルブ	
		専用圧力計	
		<b>ノズル</b>	
		セット名	
		Bタイプ	
		"	
		"	
		"	
		"	
		"	
		"	
		"	
		"	
		"	
		"	
		"	
		"	
		"	

水灌  
道機  
材水

希望小売価格は税別価格です。

# 用散水 (Bタイプ)

ポット苗、苺苗、苗木

ノズル付中間立上り管 TCR-2505A ¥4,200+(税)  
 ノズル付末端立上り管 TER-2505A ¥5,500+(税)

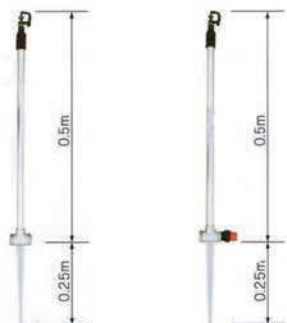

# 簡易式散水セット (Aタイプ)

野菜類、椎茸原木、花木類、植木苗

7本立セット-SB25A-14H型 散水面積=(7.2m×18.0m)(40坪) セット価格 ¥58,000+(税)  
 ノズル付中間立上り管 TCR-2510H ¥5,600+(税) ノズル付末端立上り管 TER-2510H ¥6,900+(税)

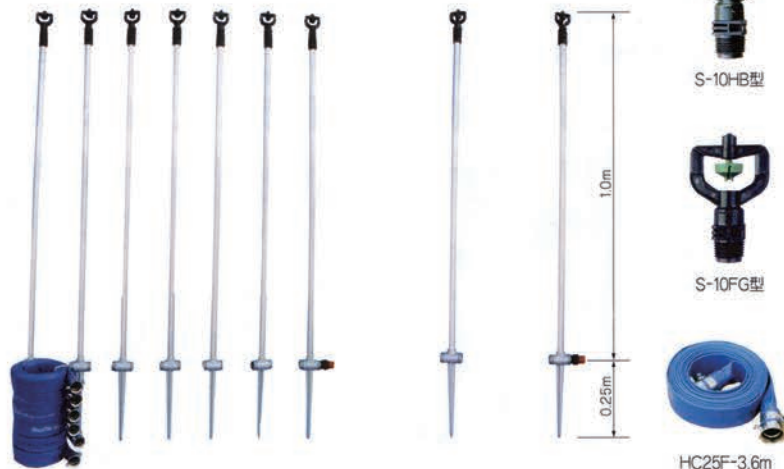

## 価格表・部品価格及部品類

標準7本立セット明細及ノズル本数別価格表 (税別)

品名	型式	数量	単価	計
ミニスプリンクラー	MS-16A(B)	7	500	¥ 3,500
中間立上り管	TCR-2505	6	3,700	¥ 22,200
末端立上り管	TER-2505	1		¥ 5,000
中間送水ホース	HC25F-2.7m	6	2,500	¥ 15,000
メスカップリング	HC25-F	1		¥ 500
二段式タケノコ	HC25-T15	1		¥ 900
ホースバンド	HG-25	1		¥ 190
"	HG-20	1		¥ 180
合計 (部品計)				¥ 47,470
ゴムパッキン	HC25-PK			¥ 70
水抜き弁	FV20-赤	1		¥ 1,300
T型分岐バルブ	25-TVB	1		¥ 7,500
専用圧力計	WFR-PG2A	1		¥ 5,000

ノズル本数別セット価格表 (税別)

セット名	型式	本数	ハウス奥行	セット価格
Bタイプ	SB25B05A	4	10.0m	¥ 28,600
"	" 07A	5	12.6m	¥ 34,700
"	" 08A	6	15.3m	¥ 40,800
"	" 10A	7	18.0m	¥ 46,900
"	" 11A	8	20.7m	¥ 53,600
"	" 13A	9	23.4m	¥ 60,300
"	" 14A	10	26.1m	¥ 67,000
"	" 16A	11	28.8m	¥ 73,700
"	" 17A	12	31.5m	¥ 80,400
"	" 19A	13	34.2m	¥ 87,100
"	" 20A	14	36.9m	¥ 93,800
"	" 22A	15	39.6m	¥ 100,500
"	" 23A	16	42.3m	¥ 107,200
"	" 25A	17	45.0m	¥ 113,900
"	" 26A	18	47.7m	¥ 120,600
"	" 28A	19	50.4m	¥ 127,300

品名	型式	取付径	圧力	水量	直径	本数	ハウス奥行	定価 (税別)
ミニスプリンクラー	S-10HB	1/2オス	0.20	3.6	10.6m	7/10		¥ 800
中間立上り管	TCR-2510H	25				6/9		¥ 4,800
末端立上り管	TER-2510H	25				1/1		¥ 6,100
送水ホース	HC25F-3.6m	25				7/10		¥ 3,100
7本立セット	SB25A-14H型	25	0.2	25.2	間口7.2m	7	25.6m	¥ 58,000
10本立セット	SB25A-20H型	25	0.25	3.6	7.2m	10	36.4m	¥ 84,000

# 簡易移動式散水セット (AAタイプ)

5本立セット-NCS25AA-5H型 1脚式立上り管  
 散水面積=(16.6m×50.0m)(830㎡)



品名	型式	取付径	圧力	水量	直径	本数	散水長さ	定価 (税別)
スプリンクラー	VYR-26H	1/2オス	0.20	9.8	20.0	5		¥ 1,800
"	R2000-K315	1/2オス	0.25	7.7	18.0	5		¥ 3,800
1脚式立上り管	1R1/2-AA-1.0m	1/2-1.0m				5		¥ 7,000
送水ホース	NC25MM-10m	25-10m				5		¥ 5,500
NC25メスマスタータ	NC25F-MG	25				1		¥ 1,300
" エンド	NC25M-EP	25				1		¥ 1,100
" オス	NC25-M	25						¥ 950
5本立セット	NCS25-AA-5H	25	0.20	49.0	18.0m	5	50m	¥ 66,500
5本立セット	NCS25-AA-5R	25	0.25	38.5	16.0m	5	50m	¥ 75,500

注意事項=本簡易25%セットの使用可能本数は5本迄です。

水灌  
道機  
材水

希望小売価格は税別価格です。



# 水稲育苗・簡易式育苗用散水器

## (A・B・C)タイプ-3シリーズ

- ・水稲苗、野菜育苗、ポット育苗、花卉苗の散水〈Cタイプ式〉
- ・葉物野菜、苺苗、植木苗の散水〈Bタイプ式〉
- ・露地野菜、露地一般野菜、椎茸原木、植木苗の育成用〈Aタイプ式〉



給水加圧ポンプ			
品名	称	モーターポンプ	自吸タービンポンプ
口 径	(mm)	25	40
型 式	式	JM-25H	GS3-405-CE1
入・出力	V, kw	AC100-0.75	AC200-1.5
揚 程	(m)	0・30・50	23・29
吐 出 量	(ℓ/分)	120・70・0	200・100
重 量	kg	8.5	40.0
小売価格	税別	¥65,000	¥207,000-

Y 型式フィルター				T 型式フィルター			
型 式	口 径	スクリーン式	ディスク式	型 式	口 径	スクリーン式	ディスク式
39-01YS	25mm	¥15,000		122-2TSショート	50mm	¥63,000	
39-11YS	40mm	¥38,000		122-2TDショート	50mm		¥66,000
39-01YD	25mm		¥17,000	126-2TSロング	50mm	¥85,000	
39-11YD	40mm		¥40,000	126-2TDロング	50mm		¥88,000



希望小売価格は税別価格です。

水灌  
道機  
材水

## D3-1タイプ 頭上逆吊り式散水方法

1A-弁付ノズル 1B-弁なしノズル 1C-弁付ノズル 1D-コック弁付ノズル

MSD DSV-1A型 ¥1,850  
MSD DSV-1B型 ¥1,200  
MSD DSV-1C型 ¥2,650  
MSD DSV-1DVB型 ¥3,900

チューブ用逆吊りミニノズル 1.1m

MS-16DT型 ¥500  
MS-16DT型 ¥1,150  
MS-DVB型 ¥3,500

末端水抜き弁 空気抜き弁 配管用圧力計

FV25-20赤 ¥1,500  
FV30-20赤 ¥1,800  
FV40-20赤 ¥2,300

VYR36型 ¥7,000  
MD25-PG2A型 ¥5,300  
MD30-PG2A型 ¥5,500  
MD40-PG2A型 ¥5,700

### 配管設置例 (5.4m×18.0m)=30坪

ハウス奥行(m) 18.0m  
ノズル取付間隔(m) 1.0m, 2.0m, 2.0m, 2.0m, 1.0m

空気抜き弁 末端水抜き弁

ハンガーチューブ (4×7×1m) 逆吊りハンガーノズル

圧力計 フィルター バルブ

増設パイプ

※ 散水ノズル位置はハウスの肩部位に高さを合わせて下さい。

※ 効果的な均一散水するために適性圧力にて御使用下さい。  
※ 参考図面はVP管使用で表記。  
※ VP固定間隔1.0m以内で、設置して下さい。

### D3-1タイプ 頭上逆吊り式散水法・関連部品明細 ハウス面積(5.4m×18.0m)=97.2㎡

ノズル品名	ノズル型式	バルブ	フィルター	圧力計	空気抜き弁	末端水抜き弁	結束バンド	塩ビ管	概算 本体金額
		BC-25	39-01Y	MD25-PG2A	VYR-36	FV25-20黒	W370	V25×4m	
後だれ弁付ハンガーノズル	MSD-DSV-1A 9ヶ	1ヶ	1ヶ	1ヶ	1ヶ	1ヶ	20ヶ	7本(除)	¥53,700
弁なしハンガーノズル	MSD-DSV-1B 9ヶ	1ヶ	1ヶ	1ヶ	-	-	20ヶ	7本(除)	¥48,300
コック・弁付ハンガーノズル	MSD-DSV-1DVB 9ヶ	1ヶ	1ヶ	1ヶ	1ヶ	1ヶ	20ヶ	7本(除)	¥72,600

## D3-2タイプ 頭上逆吊り式散水方法

1A-弁付ノズル 1B-弁なしノズル 1C-弁付ノズル 1D-コック弁付ノズル

MSD DSV-1A型 ¥1,800  
MSD DSV-1B型 ¥1,150  
MSD DSV-1C型 ¥2,550  
MSD DSV-1DVB型 ¥3,900

チューブ用逆吊りミニノズル 0.3m

MS-16DT型 ¥500  
MS16-DVT型 ¥1,150  
MS-DVB型 ¥3,500

バーブ継手 ハンガーウェート

HD-BC6型 ¥360  
HD-IC8型 ¥600

下穴加工 (6.1~6.2")

吊り金具 MSD-F型 ¥700

### 配管設置例 (5.4m×18.0m)=30坪

ハウス奥行(m) 18.0m  
吊り金具間隔(m) VPの場合1.0m間隔  
ノズル取付間隔(m) 1.0m, 2.0m, 2.0m, 11.0m, 13.0m

空気抜き弁 末端水抜き弁

ハンガーチューブ (4×7×0.3m) 逆吊りハンガーノズル

圧力計 フィルター バルブ

増設パイプ

※ 散水ノズル位置はハウスの肩部位に高さを合わせて下さい。

※ 効果的な均一散水するために適性圧力にて御使用下さい。  
※ 参考図面はVP管使用で表記。

### D3-2タイプ 頭上逆吊り式散水法・関連部品明細 ハウス面積(5.4m×18.0m)=97.2㎡

ノズル品名	ノズル型式	バルブ	フィルター	圧力計	空気抜き弁	末端水抜き弁	吊り金具	FRP管	概算 本体金額
		BC-25	39-01Y	MD25-PG2A	VYR-36	FV25-20黒	MSD-F	25×4m	
後だれ弁付ハンガーノズル	MSD-DSV-1AA 9ヶ	1ヶ	1ヶ	1ヶ	1ヶ	1ヶ	10ヶ	7本(除)	¥58,700
弁なしハンガーノズル	MSD-DSV-1BB 9ヶ	1ヶ	1ヶ	1ヶ	-	1ヶ	10ヶ	7本(除)	¥53,300
コック・弁付ハンガーノズル	MSD-DSV-1DDVB 9ヶ	1ヶ	1ヶ	1ヶ	1ヶ	1ヶ	10ヶ	7本(除)	¥77,600

希望小売価格は税別価格です。

水灌  
道機  
材水

Lタイプ	J2タイプ
果樹棚下用・一般簡易型用	簡易一般用
50mm 三脚式簡易散水セット (アメス式)	25mm 二脚式簡易散水セット (ニューカップラー)



名称	低角スプリンクラー			全円スプリンクラー		
型式	VYR-23L-7*			VYR-35F-26*		
ノズル径	4.4×2.4			4.8×3.1		
圧力 (MPa)	半径 (m)	水量 (ℓ/分)		半径 (m)	水量 (ℓ/分)	
	0.21	11.0	22.4	15.0	30.7	
	0.25	11.2	24.8	15.5	33.4	
0.31	12.5	28.1	16.0	38.0		



名称	全円スプリンクラー			全円スプリンクラー		
型式	VYR-26-26*			VYR-25H-24*		
ノズル径	3.0×2.5 (mm)			3.5 (mm)		
圧力 (MPa)	半径 (m)	水量 (ℓ/分)		半径 (m)	水量 (ℓ/分)	
	0.20	10.9	9.7	10.4	11.7	
	0.25	11.3	10.9	11.0	12.7	
0.30	11.4	12.0	11.5	14.0		



関連部品一覧 アメスカップラー 部品類 (50)						関連部品一覧 ニューカップラー 部品類 (25)				二脚スパイク 2R-1/2-07m
オス AC50-M	オススタート AC50M-MG2	メス AC50-F	メス立付 AC50F-FT	メススタート AC50F-MG2	エンドプラグ AC50M-EP	メススタート NC25F-MG	オス NC25-M	エンドプラグ NC25M-EP	メス立付チーズ NCT25F×1/2F	
¥2,500	¥3,700	¥3,600	¥4,600	¥4,500	¥3,900	¥1,300	¥950	¥1,000	¥1,500	¥4,700

L1-L2 セット内訳明細					J2 セット内訳明細						
頁	部品名	型式	L1	L2	本体価格	頁	部品名	型式	40mm	50mm	本体価格
1	低角スプリンクラー	VYR-23L-7*	4		¥6,000	1	全円スプリンクラー	VYR-26-26*	5	OP	¥1,800
2	汎用スプリンクラー	VYR-35F-26*		4	¥6,000	2	"	VYR-25H-24*	OP	5	¥4,000
3	三脚式立上り管	3R-1-0.3mA	4		¥6,800	3	"	S-15B2-25*	OP	OP	¥4,200
4	"	3R-1-1.0mA		4	¥9,000	4	二脚式立上り管	2R-1/2-1.0mA	5	5	¥8,500
5	立付送水ホース (青)	AC50-12ST	4	4	¥13,000	5	立付送水ホース (青)	NC25M-10FM	5	5	¥5,100
6	" (紺)	AC50-12HT	OP	OP	¥17,900	6	" (紺)	NC25M-10HM	OP	OP	¥6,800
7	ACメススタート	AC50F-MG	1	1	¥4,500	7	NCメススタート	NC25F-MG	1	1	¥1,300
8	ACエンドプラグ	AC50M-EP	1	1	¥3,900	8	エンドプラグ	NC25M-EP	1	1	¥1,000

セット型式	ACS50-L1-4SLA-0.3	ACS50-L2-4SA-1.0	セット型式	NCS25-J2-4FA	NCS25-J2-5FA	NCS25-J2-6FA
スプリンクラー型式	VYR-23L-7*	VYR-35F-26*	スプリンクラー型式	VYR-26-26*	VYR-26-26*	VYR-26-26*
散水面積 (m) × (m) = (㎡)	17.5×50.0=875	24.0×50.0=1,200	散水面積 (m) × (m) = (㎡)	18×50=900	18×60=1,080	18×70=1,260
散水吐出量 (ℓ/分)	24.8×4ヶ=99.2	33.4×4ヶ=133.6	散水吐出量 (ℓ/分)	10.9×4ヶ=43.6	10.9×5ヶ=54.5	10.9×6ヶ=65.4
適正圧力 (MPa)	0.25	0.25	適正圧力 (MPa)	0.25	0.25	0.25

AC式 散水セット価格表					二脚式簡易セット価格表				
セット名称	セット型式	本数	高サ	セット価格	セット名称	セット型式	本数	高サ	セット価格
アメス式散水セット	ACS50-L1-4SLA-0.3	4	0.3m	¥106,000	NC25 二脚式簡易散水セット	NCS25-J2-4FA	4	1.0m	¥60,100
"	※ACS50-L2-4SA-1.0	4	1.0m	¥114,000	"	※NCS25-J2-5FA	5	"	¥75,500
"	ACS50-L2-4SA-1.5	4	1.5m	¥127,000	"	NCS25-J2-6FA	6	"	¥91,100
"	ACS50-L2-4SA-2.0	4	2.0m	¥137,000	NC25 二脚式簡易散水セット	NCS25-J2-4FB	4	1.0m	¥72,000
ハイサニー仕様	ACS50-L1-4HLA-0.3	4	0.3m	¥124,000	"	NCS25-J2-5FB	5	"	¥90,900
"	ACS50-L2-4HA-1.0	4	1.0m	¥133,000	"	NCS25-J2-6FB	6	"	¥109,800

希望小売価格は税別価格です。

水灌  
道機  
材水

J2タイプ	K2タイプ
一般普及型	一般普及型
40/50mm 二脚式簡易散水セット (ニューカップラー)	40/50mm 三脚式簡易散水セット (ニューカップラー)

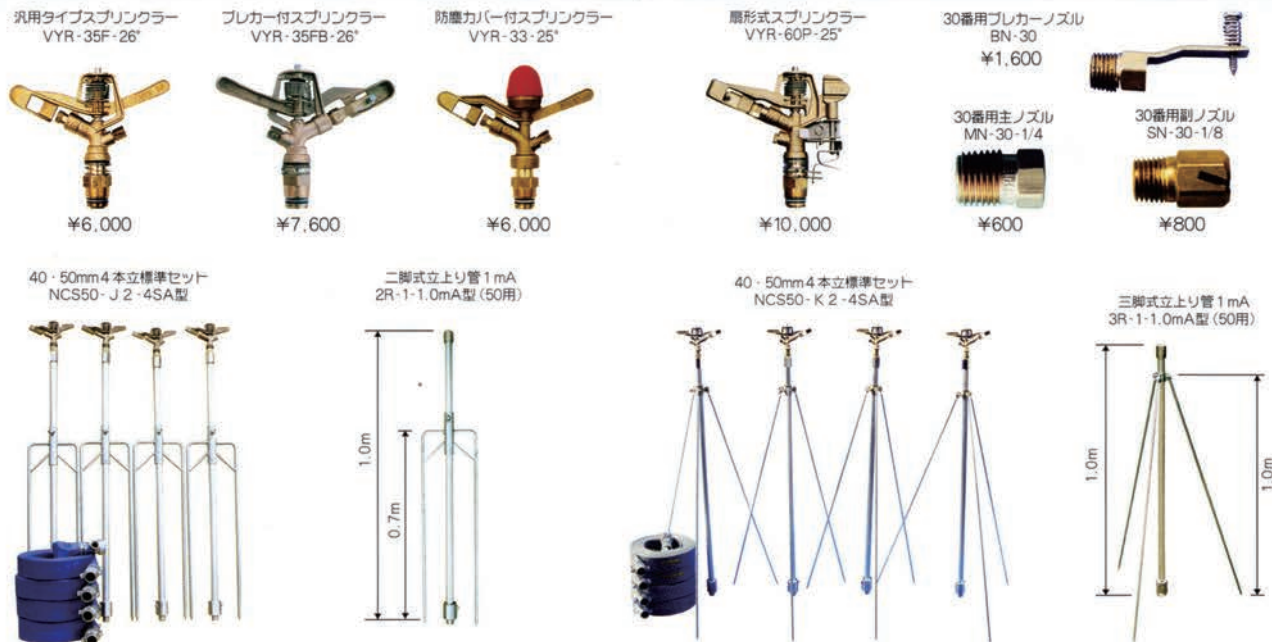

ニューカップラー 及 関連部品一覧 (40・50)

オス	オススタータ	メス	メススタータ	メス立付	エンド	立上り管用	差込ソケット用	立付送水ホース
NC40/50-M	NC40/50M-MG	NC40/50-F	NC40/50F-MG	NC40/50-FT	NC40/50M-EP	下ソケット	プラグ	S T (サニー) HT (ハニー)
40用 ¥2,770	40用 ¥4,000	40用 ¥2,880	40用 ¥3,330	40用 ¥3,330	40用 ¥2,770	40用 ¥2,000	RP-P2	40用サニー ¥11,000
50用 ¥3,300	50用 ¥5,200	50用 ¥3,600	50用 ¥4,400	50用 ¥4,400	50用 ¥3,300	50用 ¥2,000	共 ¥2,000	50用サニー ¥13,800

J2-セット内説明細 (4本立)					K2-セット内説明細 (4本立)						
頁	部品名	型 式	40セット	50セット	本体価格	頁	部品名	型 式	40セット	50セット	本体価格
1	スプリンクラー	VYR-35F	4	4	¥6,000	1	スプリンクラー	VYR-35F	4	4	¥6,000
2	ブレイカー付スプリンクラー	VYR-35FB	OP	OP	¥7,600	2	ブレイカー付スプリンクラー	VYR-35FB	OP	OP	¥7,500
2	二脚式立上り管	2R-20(25)-1.0m	4	4	¥10,600	2	三脚式立上り管	3R-20(25)-1.0m	4	4	¥9,000
3	立付送水ホース〈青〉	NC40-12ST	4		¥10,000	3	立付送水ホース〈青〉	NC40-12ST	4		¥10,000
3	"	NC50-12ST		4	¥13,000	3	"	NC50-12ST		4	¥13,000
4	NCメススタータ	NC40F-MG	1		¥3,330	4	NCメススタータ	NC40F-MG	1		¥3,330
4	"	NC50F-MG	1		¥4,400	4	"	NC50F-MG	1		¥4,400
5	エンドプラグ	NC40M-EP	1		¥2,770	5	エンドプラグ	NC40M-EP	1		¥2,770
5	"	NC50M-EP	1		¥3,300	5	"	NC50M-EP	1		¥3,300

散水セット諸元

セット型式	NCS40-J2-4SA-1.0	NCS50-J2-4SA-1.0	セット型式	NCS40-K2-4SA-1.0	NCS50-K2-4SA-1.0
スプリンクラー型式	VYR-35F		スプリンクラー型式	VYR-35F	
散水面積 (m <sup>2</sup> )	20.8×50.0=1,040		散水面積 (m <sup>2</sup> )	20.8×50.0=1,040	
散水吐出量 (ℓ/分)	29.2×4ヶ=116.8		散水吐出量 (ℓ/分)	29.2×4ヶ=116.8	
適正圧力 (MPa)	0.25		適正圧力 (MPa)	0.25	

NC式 二脚用セット価格表					NC式 三脚用セット価格表				
セット名称	セット型式	本数	高サ	セット価格	セット名称	セット型式	本数	高サ	セット価格
NC40 散水セット	※NCS40-J2-4SA-1.0	4	1.0m	¥91,900	NC40 散水セット	※NCS40-K2-4SA-1.0	4	1.0m	¥89,700
NC50 散水セット	※NCS50-J2-4SA-1.0	4	1.0m	¥99,800	"	NCS40-K2-4SA-1.5	4	1.5m	¥104,900
(サニーホース仕様) (VYR35F仕様のセット価格)					"	NCS40-K2-4SA-2.0	4	2.0m	¥116,900
NC40 散水セット	NCS40-J2-4HA-1.0	4	1.0m	¥106,400	NC50 散水セット	※NCS50-K2-4SA-1.0	4	1.0m	¥90,800
"	NCS50-J2-4HA-1.0	4	1.0m	¥118,800	"	NCS50-K2-4SA-1.5	4	1.5m	¥100,800
(ハイサニーホース仕様) (VYR35F仕様のセット価格)					"	NCS50-K2-4SA-2.0	4	2.0m	¥120,800

希望小売価格は税別価格です。

## 水道用スプリンクラー

- 水道水圧（自家用ポンプ）でも、十分な水圧で散水できます。
- スプリンクラーは樹脂製及金属製の二種類より選べます。扇形式タイプ（樹脂製・金属製）は全円式散水と部分式散水の兼用切換タイプ構造で、散水半径（5.0m～10.0m）調整機能が付いています。
- 水道ホース接続部＝3段式（2段式）タケノコ継手が標準装備ですが、オプション用としてワンタッチ継手に変更できます。

諸元	型式	SP-VYR26-PP	SP-VYR802-PP	SP-VYR80-AL	SP-VYR80-BC
スプリンクラー（材質）		樹脂製	樹脂製	金属製	金属製
散水形状（円）		全円式	全円・扇形＝兼用	全円・扇形＝兼用	全円・扇形＝兼用
散水半径（m）		8.0～10.0	5.0～10.0	5.0～10.0	5.0～10.0
圧力（MPa）		0.15～0.30	0.15～0.30	0.15～0.30	0.15～0.30
スパイク 3/4"メス		樹脂製＝全長200	樹脂製＝全長200	アルミ製＝全長200	真中製＝全長215
ホース接続（mm）		樹脂製＝19・15.5・13.4	樹脂製＝19・15.5・13.4	アルミ製＝20・15	真中製＝20・15
重量（g）		95	115	385	485
小売価格（本体）+（税）		¥2,300+（税）	¥2,400+（税）	¥6,500+（税）	¥8,000+（税）

性能表			
型式	VYR 26	VYR 802	VYR 80
取付口径	PT1/2"メスネジ		
噴射角度	26.0°	25.0°	24.0°
旋回方式	全円	全円扇形	全円扇形
材質	樹脂	樹脂	金属
ノズル口径	2.5×2.5	3.5	3.5
圧力	0.15～0.30	0.15～0.30	0.15～0.30
水量	7.6～9.6	9.6～13.5	9.6～13.5
散水半径	10.4～11.3	10.5～11.5	10.5～12.0
表記単位			
ノズル口径＝（mm）			
圧力＝（Mpa）			
水量＝（mm）			
半径＝（m）			



諸元	型式	円形ベース付スプリンクラー	ベース付三本ノズル	ワンタッチ式継手	タケノコ継手	タケノコ継手	タケノコ継手
スプリンクラー	1/2"オス	樹脂製	VYR-868	VYR-312	VYR-805	VYR-806	VYR-803
散水形状		全円・扇形＝兼用	円錐形	樹脂製	樹脂製	アルミ製	真中製
散水半径（m）		5.0～10.0	1.5～2.5	—	—	—	—
圧力（MPa）		0.15～0.30	0.15～0.25	ワンタッチ部オス	三段式	二段式	二段式
ベース	3/4"×2ケ	アルミ製＝3/4"メス	アルミ製	—	—	—	—
ホース接続		樹脂製＝19・15.5・13.4	樹脂製＝PP2段式	3/4"オスネジ	19・15.5・13.4	20・15	20・15
重量（g）		560	229	5	10	25	55
小売価格（本体）+（税）		¥6,000/¥9,500+（税）	¥3,500+（税）	¥300+（税）	¥200+（税）	¥500+（税）	¥900+（税）



希望小売価格は税別価格です。

水灌  
道機  
材水

レインガン イリゲーションシリーズ



KR-20型  
¥50,000 (税別)



KR-163型  
¥60,000 (税別)



SM50-テーパーボックス型  
¥105,000 (税別)



VYR-100グリロ型  
¥95,000 (税別)

名 称		ユメツトスプリンクラー					
型 式	KR-20						
取付口径 (mm)	30×スネジ (PT1¼")						
噴射角度 (度)	30						
旋 回 方 法	全円式、扇形式=兼用						
外形寸法 (mm)	全長×高さ×巾 (340×250×105) (mm)						
材 質	アルミ合金+真鍮						
本体重量 (g)	1,400						
ノズル口径 (mm)	8.0		10.0		12.0		
圧 力	半径	水量	半径	水量	半径	水量	
(Mpa)	(m)	(ℓ/分)	(m)	(ℓ/分)	(m)	(ℓ/分)	
0.20	18.0	55.6					
0.25	19.5	61.8	20.7	96.4	22.0	139.7	
0.30	21.0	68.0	22.0	106.3	23.0	152.5	
0.35	21.8	73.4	23.0	114.5	24.0	165.3	
0.40	22.5	78.4	24.0	122.7	25.0	170.4	
0.45					26.0	187.5	

名 称		ユメツトスプリンクラー							
型 式	KR-163								
取付口径 (mm)	40×スネジ (PT1½")								
噴射角度 (度)	30								
旋 回 方 法	全円式、扇形式=兼用								
外形寸法 (mm)	全長×高さ×巾 (475×245×70) (mm)								
材 質	アルミ合金+真鍮								
本体重量 (g)	1,780								
ノズル口径 (mm)	5.5×10.0		5.5×12.0		5.5×14.0		5.5×16.0		
圧 力	半径	水量	半径	水量	半径	水量	半径	水量	
(Mpa)	(m)	(ℓ/分)	(m)	(ℓ/分)	(m)	(ℓ/分)	(m)	(ℓ/分)	
0.25	22.8	125.7	24.5	168.2	25.8	218.4			
0.30	24.0	138.6	26.0	185.4	27.5	240.5	28.5	304.2	
0.35	25.3	149.1	27.8	199.5	28.8	259.2	30.0	327.6	
0.40	26.5	159.6	28.5	213.6	30.0	277.8	31.5	351.6	
0.45	27.5	169.2	29.5	226.5	31.0	294.3	32.5	372.3	
0.50	28.5	178.8	30.5	239.4	32.0	310.8	33.5	393.0	

名 称		セイミスプリンクラー							
型 式	SM50-DUPLEX								
取付口径 (mm)	50×スネジ (PT2")								
噴射角度 (度)	28								
旋 回 方 法	全円式、扇形式=兼用								
外形寸法 (mm)	全長×高さ×巾 (595×315×70) (mm)								
材 質	アルミ合金+真鍮								
本体重量 (g)	3,300								
ノズル口径 (mm)	7.5×12.0		7.5×14.0		7.5×16.0		7.5×18.0		
圧 力	半径	水量	半径	水量	半径	水量	半径	水量	
(Mpa)	(m)	(ℓ/分)	(m)	(ℓ/分)	(m)	(ℓ/分)	(m)	(ℓ/分)	
0.25	25.0	203.3	26.0	255.0	28.0	312.4	30.0	388.1	
0.30	27.0	223.3	28.0	280.0	30.0	343.4	32.0	433.3	
0.35	28.5	240.8	29.5	302.5	31.5	355.8	33.5	469.1	
0.40	30.0	258.3	31.0	325.0	33.0	368.3	35.0	505.0	
0.45			32.5	344.1	34.5	406.6	36.5	532.8	
0.50			33.5	363.3	36.0	445.0	38.0	560.6	

名 称		ビルサレインガン							
型 式	VYR100グリロ								
取付口径 (mm)	50×スネジ (PT2")								
噴射角度 (度)	30								
旋 回 方 法	全円式、扇形式=兼用								
外形寸法 (mm)	全長×高さ×巾 (655×380×120) (mm)								
材 質	砲金+アルミ合金								
本体重量 (g)	4,100								
ノズル口径 (mm)	12.0		14.0		16.0		18.0		
圧 力	半径	水量	半径	水量	半径	水量	半径	水量	
(Mpa)	(m)	(ℓ/分)	(m)	(ℓ/分)	(m)	(ℓ/分)	(m)	(ℓ/分)	
0.25	25.0	142.2	26.0	193.8	31.0	277.2	32.0	379.2	
0.30	26.0	156.0	28.0	212.4	33.0	299.4	34.0	405.6	
0.35	27.0	168.6	30.0	229.2	34.5	320.4	36.0	430.2	
0.40	28.0	180.0	31.0	245.4	36.0	339.6	37.0	453.6	
0.45	29.0	192.4	32.0	261.6	37.0	358.8	38.0	477.0	

希望小売価格は税別価格です。

水灌  
道機  
材水

# 散水機器用架台・一輪台車



4D-30-10B型

正方形スプリンクラー架台				
外形寸法	□=600×600×500			
型 式	散水器取付口径	ホース取付口径	本体価格	小売価格
4D-30-10A	PT1½"オスネジ	PT1½"メスネジ	¥20,000	¥21,000
4D-30-10B	"	町野メス1½"	¥24,000	¥25,200
4D-30-10C	"	町野メス2"	¥26,000	¥27,300

対応機種=全円式=VYR-155、S-400BA  
 扇形式=KR-20、NE-P85  
 散水直径=(40m~60m)



3R-40-11B型

三脚式スプリンクラー架台				
外形寸法	△=940×940×675			
型 式	散水器取付口径	ホース取付口径	本体価格	小売価格
3R-40-11A	PT1½"オスネジ	PT1½"メスネジ	¥23,000	¥24,150
3R-40-11B	"	町野メス1½"	¥25,000	¥26,250
3R-40-11C	"	町野メス2"	¥30,000	¥31,500

対応機種=全円、扇形兼用=KR-163  
 全円式=VYR-155、S-400BA(異径金具要)  
 散水直径=(40m~65m)



RD50-14S型

レインガン用一輪台車				
外形寸法	△=1,600×1,450×高さ(610~800高低調整可)			
型 式	散水器取付口径	ホース取付口径	本体価格	小売価格
RD40-11S	PT1½"オスネジ	PT1½"メスネジ	¥32,000	¥33,500
RD40-13S	"	町野メス40"	¥36,000	¥37,800
RD40-14S	"	町野メス50"	¥38,000	¥39,900
RD50-11S	PT2"オスネジ	PT2"メスネジ	¥32,000	¥33,600
RD50-12S	"	アメスオス2"付	¥35,700	¥37,485
RD50-13S	"	町野メス40"	¥37,500	¥39,375
RD50-14S	"	町野メス50"	¥37,000	¥38,850

対応機種=RD40=KR163  
 =RD50=SM50DPX、VYR100、SR-75、SR-100  
 散水直径=(40m~80m)



N1-F43-2520FM型



N2-F70-4020FM型

スプリンクラー付ホース巻取架台セット				
外形寸法	560×500×230(6500g=本体)			
型 式	散水半径	送水ホース	接続金具	本体価格
N1-F43-2520FM	14.9m(全)	布25A×20m	町野メス25A	¥50,500-
N2-F70-4020FM	16.6m(全)	布40A×20m	町野メス40A	¥60,460-
N3-VYR155-4020FM	26.5m(全)	"	"	¥81,000-



連結式架台  
RS500LT-4020型



ホース巻取り収納時  
N2-F70-4020FM型

ホース巻取式連結式架台(スプリンクラーなしの価格)				
型 式	散水機なし	送水ホース	町野メス	本体価格
RS-500LT-2520		布25A×20m	町野メス25A	¥42,500-
RS-500LT-4020		布40A×20m	町野メス40A	¥48,500-
RS-500LT-4030		布40A×30m	"	¥51,000-

上記仕様は改良のため予告なく変更することがありますので御注意下さい。

希望小売価格は税別価格です。

**T型 吸引式手動半自動フィルター** P-5

1. 吸引式スカナータイプ

手動吸引スカナーを組み込んだ半自動フィルターです。排水ボールバルブを開弁し、吸水スカナーハンドルを手廻しするだけで管路水圧により懸濁物を吸引除去できます。

2. 目詰まり感知装置

差圧インジケーターがスクリーン洗浄時期をお知らせします。圧力水が取水可能な場所であれば、どこでも設置できます。(吸い口が回転しながら上下移動します。50A-2Tが4ヶ、75A-3Tが6ヶ付)

3. 除去種目や用途

砂水、藻類＝一般用水、農業用水、井水、工場内給水ライン、P-8フィルター濾過領域表を参照の事。



126-2T吸引スカナー分解部



137-3T吸引式スカナータイプ

吸引式手動半自動洗浄フィルター仕様			
名 称	T型 吸引スカナー		
型 式	122-2Tスカナー	126-2Tスカナー	137-3Tスカナー
取付口径 (mm)	50	50	75F
最大適用流量 (ℓ/分)	410	410	830
最小適用流量 (ℓ/分)	60	100	100
最大適用圧力 (MPa)	0.8	0.8	0.8
最小適用圧力 (MPa)	0.15	0.15	0.15
最大適用温度 (°)	60°	60°	60°
濾過面積 (cm <sup>2</sup> )	465	700	700
重 量 (g)	5,100	5,900	6,300
本体価格 (税別)	¥110,000	¥130,000	¥160,000

※スクリーンエレメントは2頁を参照のこと。

**T型 回転ブラシ式手動半自動フィルター**

1. 回転ブラシ式

手動回転ブラシを組み込んだ半自動フィルターです。排水ボールバルブを開弁し、ブラシハンドルを手廻しするだけで掻き取られた懸濁物は管路水圧により排出できます。

2. 目詰まり感知装置

差圧インジケーターがスクリーン洗浄時期をお知らせします。圧力水が取水可能な場所であれば、どこでも設置可能、散水使用中でも洗浄できます。

3. 除去種目や用途

一般有機物類、砂水＝一般用水、灌漑用水、固体の大きさ(30~40mm位)可能、雑用水、P-8フィルター濾過領域表を参照の事。



122-2Tブラシ分解部



137-3Tブラシ

回転ブラシ式手動半自動洗浄フィルター仕様			
名 称	T型 回転 ブラシ		
型 式	122-2T ブラシ	126-2T ブラシ	137-3T ブラシ
取付口径 (mm)	50	50	75F
最大適用流量 (ℓ/分)	410	410	830
最小適用流量 (ℓ/分)	60	100	100
最大適用圧力 (MPa)	0.8	0.8	0.8
最小適用圧力 (MPa)	0.1	0.1	0.1
最大適用温度 (°)	60°	60°	60°
濾過面積 (cm <sup>2</sup> )	465	700	700
重 量 (g)	6,000	6,700	7,300
本体価格 (税別)	¥110,000	¥130,000	¥160,000

※スクリーンエレメントは2頁を参照のこと。

希望小売価格は税別価格です。

水灌  
道機  
材水



# かんたんな操作で作物にやさしい散水ができます!



## うね幅に合わせられる

散水台車はうね間走行し、うねに合わせて、車幅と車高が変えられます。専用の作業道も不要。

## スピナーの角度で速度調整

走行スピードは、ノズルアーム(スピナー)の取付角度で調整できます(時速10~20m程度)。

## 散水自動停止機能付き

散水自動停止機構付きで、設定場所で散水停止。走行スピードや散水パターンも調整できます。

## 巻取り・移動もラクラク

巻取り機はエンジン動力式で、ホースの巻取り・移動もラクラク。巻き取り終了時は自動で停止。

設置回収の  
労働時間も省力化。



型式 RCAR-H-SET (E2)

セット価格 1,587,000円+税

## 今までの散水作業効率を大幅にアップします

### ■散水器具の設置・回収にかかる概算労働時間

散水器具	設置時間	回収時間	合計時間
自走式ロールカーセット 2人作業:1台/30a ポリパイプ長90m	10分	20分	30分
移動式レインガンセット 2人作業:3台/30a ホース長15~16m×5本	30分	40分	70分
<b>労働時間の差</b>	<b>20分</b>	<b>20分</b>	<b>40分</b>

### 農場に合わせて、散水パターンを選択できます。

#### ■散水パターン例

##### ●フルサークル通常散水

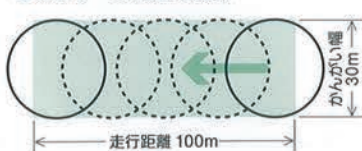

##### ●パートサークル通常散水

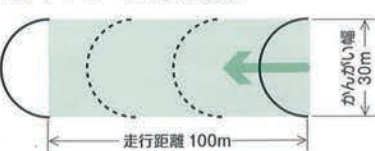

##### ●フルサークルで畑の中央を走行

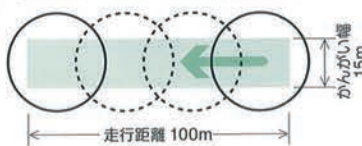

##### ●パートサークルで畑の端を走行

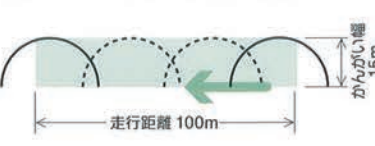

### ■仕様規格

スプリンクラー機種	75FW(60PW)		
ノズルサイズ(φ)	6.4×4.8	7.1×4.8	7.9×4.8
使用水圧(Mpa)	0.25~0.4(2.5~4.0kgf/cm <sup>2</sup> )		
流量(ℓ/min) (ノズルアーム含む)	80~99	88~108	98~123
散水距離(m)	半径16~21	半径16.5~22	半径17~23
台車 (散水部含む)	車幅 1,280~1,960mm 車高 690mm 重量 37.0kg		
ホース (ポリエチレンパイプ)	延長100m	外径 40.0mm 内径 34.0mm	
自走ホース巻取り機 (エンジン動力式)	ホースリール径 φ800mm 全長 1,730mm 全幅 1,195mm 全高 1,195mm		
エンジン	4サイクルガソリンエンジン126cc 燃料タンク2.5ℓ		
駆動部	クローラー仕様(変速)前進2段/後進1段		
巻取機構	巻取自動停止/緊急停止ボタン/誤作動防止スイッチ 乱巻き防止装置/巻取りスピード15m~40m/分		
乾燥重量	298kg(PEパイプ込み)		

水灌  
道機  
材水

**1**  
設置工事  
不要

設置工事のいらない自走式散水機。畑かん給水栓があれば、どこでも使えます。

**2**  
散水  
自動停止

「散水自動停止機構付」なので、設定した場所で散水を自動停止。散水の労力が大幅に軽減できます。

**3**  
コンパクト  
設計

コンパクト設計だから、専用の作業道は必要ありません。散水台車は、うねに合わせて車幅と車高が変えられます。

**4**  
動力式で  
ラクラク

巻取り機はエンジン式だから、ホースの巻取り・移動もラクラクです。

**5**  
設置回収時間  
大幅削減

30aあたり、設置約10分、回収約20分で行えます。

希望小売価格は税別価格です。

# 移動式スプリンクラーセット (ホース式)

## 標準型移動式ホースセット φ40、φ50 10a 4本立

一度で10aの面積に毎時10t (10mm/hr) の散水が可能な移動式スプリンクラーセット。継手は全てファンタッチ式なので設置、片付けが簡単にできます。  
 B-40-30F-4 (4本立・40Φ・0.5MPa) 希望小売 (税別) 144,000円  
 標準数量 (10a相当)



名称・規格	数量
スプリンクラー 30-F3	4個
三脚付立上管 20RPA-1.0M	4台
立上付取水ホース φ50-12m	1本
立上付送水ホース φ50-12m	3本
エンドプラグ φ50	1個
ライザープラグ (立上り盲栓)	1個

ホースは常用圧力10k (H型)、7k (G型)、5k (B型) の3種類からお選びいただけます。

B-50-30F-4 (4本立・50Φ・0.5MPa) 希望小売 (税別) 147,000円

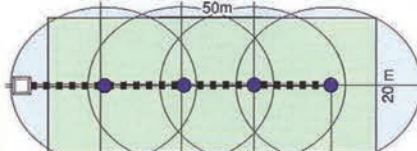

H-50-30F-4 (4本立・50Φ・1.0MPa) 希望小売 (税別) 176,000円

## 簡易移動式ホースセット φ25 8a 4本立

樹脂スプリンクラーを使った簡易型セットです。



標準数量 (8a相当)

名称・規格	数量
スプリンクラー	4個
二脚付立上り管	4台
取水ホース φ25	1本
送水ホース φ25	3本
エンドプラグ φ25	1個

ホースは常用圧力7k (G型) になります。



20V性能表

圧力 MPa	口径3.0mm	
	流量	直径
0.18	6.8	20.0
0.20	7.9	21.0
0.25	8.8	22.0
0.30	9.6	23.0
0.35	10.4	23.0
0.40	11.1	24.0

流量: l/min  
直径: m

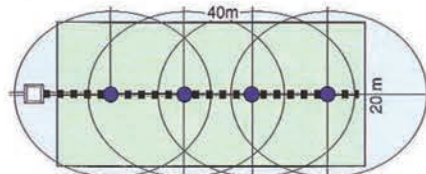

G-25-25VY-4 (4本立・25Φ・0.7MPa) 希望小売 (税別) 96,000円

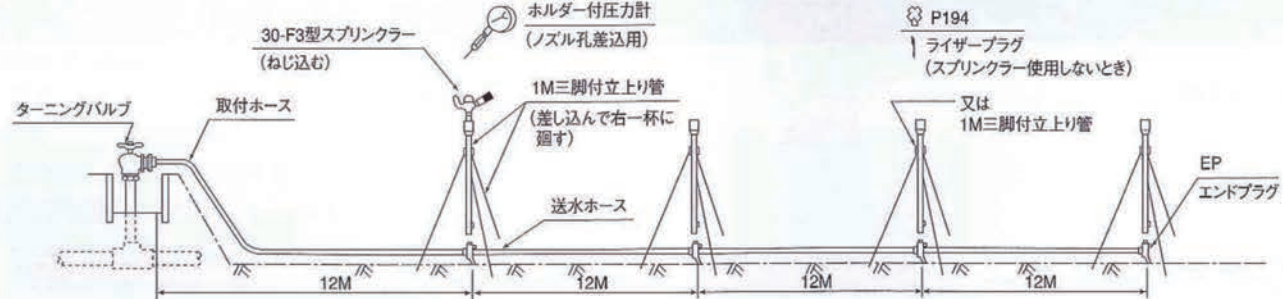

H-TCT-50-10M 22,800円+税  
取水ホース

H-SC503-12M 26,000円+税  
送水ホース

H-SRC503-12M 26,800円+税  
立上り付送水ホース

ホース用継手 SRC-503 50Φ 6,200円+税

(メス) SC-503 50Φ 5,300円+税  
 オス JH503 50Φ 5,700円+税

### 三脚式立上り管 (標準型)

20RPA型

仕様	記号
27.2mm×0.5m	20RPA-0.5M
27.2mm×1.0m	20RPA-1.0M
27.2mm×1.5m	20RPA-1.5M
27.2mm×2.0m	20RPA-2.0M
27.2mm×3.0m	20RPA-3.0M

20RPA-1.0M 3/4PT 10,700円+税

真鍮錆込みソケット  
 スプリンクラーとの密着を防止する為、ライザー取付部には真鍮が錆込んであり年数が経過してもスプリンクラーの着脱が簡単にできます。

### ベントカップラー

BC-503 50Φ 10,500円

### チーズ (90°型)

T-503RL 50Φ 15,300円+税

### チーズ (180°型)

T-502 50Φ 17,500円+税

### クロスカップラー

CC-503 50Φ 22,500円+税

### エンドプラグ

EP-501 50Φ 4,400円+税

### ライザープラグ

P-194 470円+税

### ネジ込み継手 TC

TC50B 2PT 8,300円+税

### ホルダー付圧力計

PG-60-10K 8,600円+税

### パッキン

PK27.2 400円+税  
 PK38.0 600円+税  
 PK50.8 850円+税

水灌  
道機  
材水

希望小売価格は税別価格です。

### 小型スプリンクラー

- 360°全回転式
- 部分回転式
- ブレーカーノズ付
- 変圧生産品
- 1ノズルの数



#### 15-FJK3

●取付ネジ寸法(管用テーパネジ) JIS-B-0203 PT 3/8  
●取水仰角 20° 単口

インパルスタイプとしては最小の水量で回転するスプリンクラーです。特にお茶園を中心とした防除、防霜施設に多目的に利用出来ます。また、Pノズルとブレーカーノズルを採用しており園外への水、葉の飛散を最小におさえるとともに散水の均等性を向上させています。

圧力 MPa	2.0mm		2.2mm		2.4mm		2.5mm	
	流量	半径	流量	半径	流量	半径	流量	半径
0.20	3.8	9.8	4.0	10.5	5.2	10.5	5.8	10.5
0.25	4.0	10.5	4.8	10.7	5.9	11.0	6.3	11.1
0.30	4.4	11.1	5.3	11.3	6.4	11.6	6.9	11.7
0.35	4.8	11.5	5.7	11.7	6.9	12.0	7.4	12.1

希望小売価格 8,200円+税

#### 15-PJK3

●取付ネジ寸法(管用テーパネジ) JIS-B-0203 PT 3/8  
●取水仰角 20° 単口

15-FJK3の組合せで使用する、単口部分回転式スプリンクラーです。お茶を中心とした防除、防霜施設に多目的に利用出来ます。ブレーカーノズルの採用で単口スプリンクラーでの散水の均等性を向上させています。

圧力 MPa	2.0mm		2.2mm		2.4mm		2.5mm	
	流量	半径	流量	半径	流量	半径	流量	半径
0.20	3.6	9.8	4.0	10.5	5.2	10.5	5.8	10.5
0.25	4.0	10.5	4.8	10.7	5.9	11.0	6.3	11.1
0.30	4.4	11.1	5.3	11.3	6.4	11.6	6.9	11.7
0.35	4.8	11.5	5.7	11.7	6.9	12.0	7.4	12.1

希望小売価格 10,800円+税

#### 25-P3

●取付ネジ寸法(管用テーパネジ) JIS-B-0203 PT 1/2  
●取水仰角 20° 単口

単口部分回転式で切替装置を有し希望する範囲に自由に散水角度調整出来ます。又、切替装置の切替レバーを上げることにより全回転式としても使えます。25-PK3は、水車をブレークする主ノズルを装着しており、播種期、発芽期又は、防霜期に利用でき、又、散水範囲の調整も可能です。

圧力 MPa	3.2mm		3.6mm		4.0mm		4.4mm		4.8mm	
	流量	半径	流量	半径	流量	半径	流量	半径	流量	半径
0.15	6.3	11.0	10.0	11.2	12.0	12.0	15.0	12.2	18.0	12.6
0.20	8.5	11.3	11.3	11.5	14.2	12.4	17.2	12.7	20.5	13.0
0.25	10.5	11.6	12.5	12.0	16.5	12.7	19.5	13.1	22.7	13.5
0.30	11.8	12.0	14.0	12.3	18.3	13.0	21.2	13.5	25.5	13.7
0.35	12.0	12.1	15.1	12.5	19.6	13.1	23.0	13.7	27.2	14.0

希望小売価格 11,300円+税

12,100円+税

#### 25-P4

●取付ネジ寸法(管用テーパネジ) JIS-B-0203 PT 1/2  
●取水仰角 20° 単口

噴射角度は20°とっており、果樹園、茶園等の葉面散水にも優れた性能を有しており、多目的な用途に広く利用されています。25-PK4の噴射ノズルはアームノズル付で水車の状態を自在に調整出来ます。

圧力 MPa	3.2mm		3.6mm		4.0mm		4.4mm		4.8mm	
	流量	半径	流量	半径	流量	半径	流量	半径	流量	半径
0.15	7.6	9.0	9.7	9.5	12.0	9.5	14.0	9.7	17.4	9.9
0.20	8.9	9.3	11.4	10.3	14.1	10.5	17.1	10.7	20.4	11.0
0.25	9.5	9.5	12.2	10.4	15.1	10.7	18.3	10.8	21.8	11.0
0.30	10.8	9.7	14.0	10.6	17.3	10.7	21.0	11.0	25.0	11.2
0.35	11.8	9.8	15.0	10.7	18.7	10.8	22.7	11.5	27.0	11.8

希望小売価格 10,500円+税

11,500円+税

#### 25-PL4

●取付ネジ寸法(管用テーパネジ) JIS-B-0203 PT 1/2  
●取水仰角 10° 単口

樹下灌漑、温室等高さに制限のある場合、又は風の影響を受けやすい場所で高く噴射すると散水効率の落ちる時に使用されます。果樹園、茶園等の葉面散水にも優れた性能を有しており、多目的な用途に広く利用されます。

圧力 MPa	3.2mm		3.6mm		4.0mm		4.4mm	
	流量	半径	流量	半径	流量	半径	流量	半径
0.20	8.9	9.2	11.4	9.5	14.1	10.3	17.1	10.5
0.25	9.5	10.5	12.2	10.6	15.1	11.0	18.3	11.3
0.30	10.8	11.3	14.0	11.7	17.3	11.8	21.0	11.7

希望小売価格 11,000円+税

12,200円+税

#### 25-PLHL4

●取付ネジ寸法(管用テーパネジ) JIS-B-0203 PT 1/2 ハイドロノズル(可動角度)  
●取水仰角 10° 単口

特に傾斜地等における70°の噴水施設に使われます。散水仰角が10°を中心に約5°上下に調整出来ます。

圧力 MPa	2.5mm		3.0mm		3.2mm		3.6mm	
	流量	半径	流量	半径	流量	半径	流量	半径
0.20	6.7	9.0	8.0	9.1	8.9	9.2	11.4	9.5
0.25	7.5	9.8	8.6	10.4	9.5	10.5	12.2	10.8
0.30	8.4	10.7	9.6	10.8	10.8	11.3	14.0	11.7

希望小売価格 12,000円+税

### 25-F2

●取付ネジ寸法(管用テーパネジ) JIS-B-0203 PT 1/2  
●取水仰角 25° 単口



希望小売価格 6,900円+税

### 25-FK2

●取付ネジ寸法(管用テーパネジ) JIS-B-0203 PT 1/2  
●取水仰角 25° 単口



希望小売価格 7,900円+税

### 25-L

●取付ネジ寸法(管用テーパネジ) JIS-B-0203 PT 1/2  
●取水仰角 25° 単口



希望小売価格 6,900円+税

### 25-LK

●取付ネジ寸法(管用テーパネジ) JIS-B-0203 PT 1/2  
●取水仰角 25° 単口



希望小売価格 7,900円+税

### 25-FWC

●取付ネジ寸法(管用テーパネジ) JIS-B-0203 PT 1/2  
●取水仰角 10° 二連口



希望小売価格 6,600円+税

### 25-FWCK

●取付ネジ寸法(管用テーパネジ) JIS-B-0203 PT 1/2  
●取水仰角 10° 二連口



希望小売価格 7,900円+税

### 25-HL3

●取付ネジ寸法(管用テーパネジ) JIS-B-0203 PT 1/2  
●取水仰角 10° 単口



希望小売価格 7,700円+税

### 30-F3

●取付ネジ寸法(管用テーパネジ) JIS-B-0203 PT 3/4  
●取水仰角 30° 単口



希望小売価格 7,350円+税

### 30-FK3

●取付ネジ寸法(管用テーパネジ) JIS-B-0203 PT 3/4  
●取水仰角 30° 単口



希望小売価格 8,600円+税

### 30-L5

●取付ネジ寸法(管用テーパネジ) JIS-B-0203 PT 3/4  
●取水仰角 30° 単口



希望小売価格 9,000円+税

### 30-LK5

●取付ネジ寸法(管用テーパネジ) JIS-B-0203 PT 3/4  
●取水仰角 30° 単口



希望小売価格 8,000円+税

### 中型スプリンクラー

●取付ネジ寸法(管用テーパネジ) JIS-B-0203 PT 1/2  
●取水仰角 27° 単口

双口全回転式で直風、斜風、逆風、ビームハウス、温室、畜舎等に適しており、一般的に利用される高いスプリンクラーです。25-FK2は、特に水車をブレークする主ノズルを装着しており、播種期、発芽期又は防霜期に利用出来ます。尚、スプリンクラー間隔を縮めれば葉面防除用に兼用出来ます。

圧力 MPa	3.2X2.4mm		3.6X2.4mm		4.0X2.4mm		4.0X2.4mm		4.4X3.2mm	
	流量	半径	流量	半径	流量	半径	流量	半径	流量	半径
0.10	10.0	16.4	12.2	22.2	13.2	22.3	15.8	25.5	17.5	23.3
0.15	11.7	17.1	14.2	22.5	16.0	23.3	19.0	25.5	21.8	24.2
0.20	13.6	22.4	16.2	23.0	18.9	24.0	22.5	24.2	25.5	25.0
0.25	15.0	23.0	18.2	23.4	21.4	24.8	25.5	25.0	28.7	25.6
0.30	16.6	23.3	20.0	23.7	23.8	25.5	28.0	25.8	30.2	31.8
0.35					26.1	26.2	29.4	26.2	31.8	34.0

●取付ネジ寸法(管用テーパネジ) JIS-B-0203 PT 1/2  
●取水仰角 27° 単口

双口全回転式で25-F2-FK2と比較して散水仰角の低いスプリンクラーです。果樹(ブドウ)等の樹下灌漑、温室等高さ制限がある場合は、風の影響を受けやすい場所で、広く噴射すると散水効率の落ちる場合に使用されます。25-LK5は、特に水車をブレークする主ノズルを装着しており、播種期、発芽期又は防霜期に利用出来ます。尚、スプリンクラー間隔を縮めれば葉面防除用に兼用出来ます。

圧力 MPa	3.2X2.4mm		3.6X2.4mm		4.0X2.4mm		4.0X2.4mm		4.4X3.2mm	
	流量	半径	流量	半径	流量	半径	流量	半径	流量	半径
0.10	10.0	15.2	12.2	16.5	15.0	18.3	17.5	19.0	18.0	19.0
0.15	11.6	16.2	14.2	17.5	19.2	19.2	20.5	21.2	21.6	21.2
0.20	13.5	17.5	16.2	18.5	22.7	20.0	23.5	22.0	25.2	22.0
0.25	15.0	18.4	18.0	19.5	25.5	20.3	28.0	22.5	28.5	22.5
0.30	16.5	19.2	20.0	20.5	27.8	21.5	29.0	23.0	31.5	23.0
0.35					29.4	22.1	31.3	24.0	34.0	24.0

●取付ネジ寸法(管用テーパネジ) JIS-B-0203 PT 1/2  
●取水仰角 10° 二連口

従来の常識を打破し、新しい理論に基づいて開発された新製品で、理想的な水噴霧を作り、葉面散水をくまなく均一に高い散水強度を作ります。又水噴霧の粒径がある程度均一化されているため、スプリンクラー防除を行った場合に迅速に葉面に着れ、特に果樹の場合の葉面の防除効果はむしろ良好な結果が得られると期待されるスプリンクラーとして開発された製品です。

圧力 MPa	3.2X2.4mm		3.4X2.4mm		3.6X2.4mm	
	流量	半径	流量	半径	流量	半径
0.10	10.0	16.4	12.2	19.0	13.2	19.5
0.15	11.7	18.0	14.2	21.1	16.0	22.8
0.20	13.7	21.7	16.2	23.5	19.9	24.5
0.25	15.0	22.5	18.2	24.6	21.4	25.5
0.30	16.6	24.5	20.0	25.8	23.8	26.7
0.35					26.1	28.8

●取付ネジ寸法(管用テーパネジ) JIS-B-0203 PT 1/2  
●取水仰角 10° 単口

特に傾斜地等における70°の樹下灌漑施設に使われます。散水仰角10°を中心に約5°上下に調整出来ます。

圧力 MPa	3.2X2.4mm		3.4X2.4mm		3.6X2.4mm	
	流量	半径	流量	半径	流量	半径
0.10	10.0	17.4	14.2	17.7	16.4	18.3
0.15	11.8	18.1	16.2	18.6	18.0	19.3
0.20	14.5	18.6	18.2	19.2	19.2	19.7
0.25	16.4	19.0	17.5	19.6	20.0	20.1
0.30	17.5	19.8	18.7	20.5	22.1	20.8

### 中型スプリンクラー

- 360°全回転式
- 部分回転式
- ブレーカーノズ付
- 変圧生産品
- 1ノズルの数



水灌  
道機  
材水

### 30-HL5 全2



希望小売価格 9,200円+税

●取付ネジ寸法(管用ターバーネジ) JIS-B-0203 PT 3/4  
●取水口径 10" 窓口

特にブドウの樹下灌水に使用されます。散水仰角が10°を中心に約5°上下に調整出来ます。ノズル角度を一定(固定)出来ない起伏の多い地形の灌漑に適しています。

圧力 MPa	4.0mm		4.0mm		4.0mm		4.0mm		4.0mm		4.0mm		4.0mm	
	流量	半径	流量	半径	流量	半径	流量	半径	流量	半径	流量	半径	流量	半径
0.15	16.0	20.0	19.5	20.0	20.5	20.3	21.7	20.4						
0.20	18.7	21.0	23.0	21.1	23.5	21.6	25.2	21.6	28.2	22.8	26.7	22.4	31.7	22.9
0.25	21.2	21.8	25.7	22.0	26.0	22.8	28.8	22.6	33.8	23.8	30.0	23.6	35.2	24.3
0.30	23.7	22.4	28.0	22.5	28.3	23.2	31.5	23.2	32.2	24.3	35.0	24.4	38.7	25.1
0.35									34.3	23.7	34.6	25.0	37.9	24.9
0.40													45.6	25.1

(流量: 1/分 半径: m) ※は測定値

### 30-FW3 全2



希望小売価格 8,800円+税

●取付ネジ寸法(管用ターバーネジ) JIS-B-0203 PT 3/4  
●取水口径 20" 二重窓口

同一方向型スプリンクラーで特に果樹園ではスプリンクラー防除施設に使用することにより、高い透過性と良好な葉面付着率を得ることが出来ます。特にみかん園、桃園等の防除に最適です。

圧力 MPa	3.0mm		4.0mm		4.0mm		4.0mm		4.0mm		4.0mm	
	流量	半径	流量	半径	流量	半径	流量	半径	流量	半径	流量	半径
0.15	19.5	21.0	16.1	22.0	18.6	23.0	21.4	24.0	24.6	26.0		
0.20	14.7	22.6	18.1	23.5	22.0	24.6	25.1	25.6	29.0	29.0		
0.25	16.5	24.0	21.0	25.0	24.5	26.0	28.2	27.0	32.2	28.0		
0.30	17.9	25.0	23.7	26.0	27.0	27.0	30.9	28.9	35.3	29.0		
0.35	19.2	26.0	25.6	27.0	29.3	28.0	33.7	29.0	38.5	30.0		
0.40	20.8	27.0	27.6	28.0	31.3	29.0	36.1	30.0	41.3	31.0		

(流量: 1/分 半径: m) ※は測定値

### 30-P2 部1

### 30-PK2 部1



希望小売価格 13,600円+税

15,100円+税

●取付ネジ寸法(管用ターバーネジ) JIS-B-0203 PT 3/4  
●取水口径 20" 窓口

中圧単口部分回転式で部分回転式の標準ともなっています。30-PK2は、水車をブレークする主ノズルを装備しております。

圧力 MPa	3.2mm		3.6mm		4.0mm		4.4mm		4.8mm		5.2mm		5.6mm	
	流量	半径	流量	半径	流量	半径	流量	半径	流量	半径	流量	半径	流量	半径
0.15	8.1	11.8	10.1	12.0	11.5	12.3	14.5	12.7						
0.20	9.4	12.0	11.5	12.3	14.1	12.8	17.5	13.3	20.2	14.0	25.5	14.3	26.7	14.5
0.25	10.5	12.3	13.0	12.5	16.2	13.5	19.3	14.0	22.6	14.5	26.3	14.7	30.0	15.0
0.30	11.2	12.5	14.0	13.0	18.0	14.0	21.0	14.2	25.0	15.0	29.0	15.3	33.7	15.9
0.35	12.0	12.8	15.0	13.5	19.5	14.1	22.5	14.5	27.2	15.2	31.3	15.5	35.9	16.1
0.40	12.6	13.0	16.1	13.8	20.7	14.2	24.0	14.5	28.8	15.5	34.0	16.0	38.9	16.4
0.45									30.0	15.5	36.0	16.3	41.5	16.8

(流量: 1/分 半径: m) ※は測定値

### 30-P3 部1

### 30-PK3 部1



希望小売価格 13,600円+税

15,100円+税

●取付ネジ寸法(管用ターバーネジ) JIS-B-0203 PT 3/4  
●取水口径 20" 窓口

果樹園、茶園等の夏灌水で、多目的な用途に広く利用されており、葉面散布にも適した20°の散水仰角を有しています。また、その効果は各研究機関によっても立証されています。30-PK3は、水車をブレークする主ノズルを装備しています。

圧力 MPa	3.2mm		3.6mm		4.0mm		4.4mm		4.8mm		5.2mm	
	流量	半径	流量	半径	流量	半径	流量	半径	流量	半径	流量	半径
0.15	8.1	9.5	10.1	10.9	11.5	11.0	14.5	11.5	17.9	12.0	20.0	12.5
0.20	9.4	10.5	11.5	11.8	14.1	11.5	17.5	12.0	20.2	12.5	23.5	13.0
0.25	10.5	11.5	13.0	11.5	16.2	12.0	19.3	12.5	22.6	13.3	26.3	14.0
0.30	11.2	12.0	14.0	12.0	18.0	12.5	21.0	13.0	25.0	13.5	29.0	14.3
0.35	12.0	12.5	15.2	13.0	19.5	13.5	22.5	14.0	27.2	14.5	31.3	15.0
0.40	12.6	13.0	16.1	13.8	20.7	14.5	24.0	15.0	28.8	15.5	34.0	16.0

(流量: 1/分 半径: m) ※は測定値

### 60-F3 全2



希望小売価格 14,700円+税

●取付ネジ寸法(管用ターバーネジ) JIS-B-0203 PT 1  
●取水口径 25" 窓口

窓口部分回転式で比較的大きい面積に散水を行う事が出来ます。また、副ノズルには水車をブレークするブレークノズルが付いており、散水分布を調整することができます。果樹、みかんの樹上灌水などに使用されています。

圧力 MPa	6.4x4.8mm		7.2x4.8mm		8.0x4.8mm		8.8x4.8mm		9.6x4.8mm	
	流量	半径	流量	半径	流量	半径	流量	半径	流量	半径
0.25	61.0	37.0								
0.30	66.8	38.0	78.7	39.4	95.5	34.0				
0.35	71.8	39.1	85.4	40.6	100.9	42.2	117.5	43.4	133.3	44.6
0.40	76.5	40.2	92.5	41.7	108.3	43.6	125.0	44.6	140.5	46.0
0.45	81.3	41.2	97.0	42.6	113.0	44.5	130.0	45.6	148.0	47.2
0.50	85.6	42.2	101.2	43.7	116.7	45.5	136.2	46.7	154.1	48.3
0.55	90.0	43.2	105.0	44.6	120.5	46.5	140.0	47.7	159.0	49.3

(流量: 1/分 半径: m) ※は測定値

### 60-PW 部2



希望小売価格 23,000円+税

●取付ネジ寸法(管用ターバーネジ) JIS-B-0203 PT 1  
●取水口径 25" 窓口

窓口部分回転式で比較的大きい面積に散水を行う事が出来ます。果樹、みかんの樹上灌水、サトウキビの灌水などに使用されています。

圧力 MPa	5.0x4.8mm		6.4x4.8mm		7.1x4.8mm		7.9x4.8mm		8.7x4.8mm	
	流量	半径	流量	半径	流量	半径	流量	半径	流量	半径
0.25	55.5	15.9	64.3	16.0	73.4	16.2				
0.30	60.7	16.3	70.7	17.3	80.7	17.4	92.1	19.0	103.6	19.2
0.35	65.6	16.7	76.7	17.8	87.3	17.9	99.9	20.6	112.1	21.2
0.40	70.3	17.3	81.8	18.1	93.2	18.5	106.9	20.8	121.5	21.9
0.45	74.8	18.1	86.6	18.3	98.9	18.9	113.5	22.0	128.2	22.1
0.50			91.4	19.2	105.1	20.3	118.4	22.6	134.2	22.7
0.55							124.6	23.2	141.5	23.5

(流量: 1/分 半径: m)

### 30-PL4 部1

### 30-PLK4 部1



希望小売価格 14,000円+税

15,700円+税

●取付ネジ寸法(管用ターバーネジ) JIS-B-0203 PT 3/4  
●取水口径 10" 窓口

樹下灌水、運葉など高圧に制限のある場合、又は風の影響を受けやすい場所が高く射すると散水効果の悪くなる時に使用されます。果樹園、茶園等の葉面散布にも優れた性能を有しており、多目的な用途に広く利用されています。

圧力 MPa	4.0mm		4.4mm		4.8mm		5.2mm	
	流量	半径	流量	半径	流量	半径	流量	半径
0.15	11.5	9.0	14.5	9.3				
0.20	14.1	9.5	17.5	9.7	20.2	10.5	23.5	11.2
0.25	16.2	10.5	19.3	10.7	22.0	11.3	26.3	11.9
0.30	18.0	11.3	21.0	11.5	25.0	11.8	29.0	12.2
0.35	19.5	11.8	22.5	12.3	27.2	12.6	31.3	12.9
0.40	20.7	12.1	24.0	12.6	28.8	13.1	34.0	13.5

(流量: 1/分 半径: m) ※は測定値

### 30-PLHL4-3 部1



希望小売価格 15,900円+税

●取付ネジ寸法(管用ターバーネジ) JIS-B-0203 PT 3/4  
●取水口径 10" 窓口

特にブドウの樹下灌水に使用されます。散水仰角が10°を中心に約5°上下に調整出来ます。ノズル角度を一定(固定)出来ない起伏の多い地形の灌漑に適しています。

圧力 MPa	4.0mm		4.4mm		4.8mm		5.2mm	
	流量	半径	流量	半径	流量	半径	流量	半径
0.15	11.5	9.0	14.5	9.3				
0.20	14.1	9.5	17.5	9.7	20.2	10.5	23.5	11.2
0.25	16.2	10.5	19.3	10.7	22.0	11.3	26.3	11.9
0.30	18.0	11.3	21.0	11.5	25.0	11.8	29.0	12.2
0.35	19.5	11.8	22.5	12.3	27.2	12.6	31.3	12.9
0.40	20.7	12.1	24.0	12.6	28.8	13.1	34.0	13.5

(流量: 1/分 半径: m) ※は測定値

### 30-PW3-2 部2



希望小売価格 14,000円+税

●取付ネジ寸法(管用ターバーネジ) JIS-B-0203 PT 3/4  
●取水口径 20" 二重窓口

同一方向型で、スプリンクラー防除を行った場合は透過性に優れており、特に果樹の場合の葉面付着率はむしろ良好な結果を得ることが出来ます。特にみかん園、桃園等の防除に多く利用されています。

圧力 MPa	3.0x2.0mm		4.0x2.4mm		4.4x2.4mm		4.8x2.4mm		5.2x2.4mm	
	流量	半径	流量	半径	流量	半径	流量	半径	流量	半径
0.15	12.6	10.5	16.1	11.0	18.6	11.5	21.4	12.0	24.6	12.5
0.20	14.7	11.3	18.1	11.8	22.0	12.3	25.1	12.8	29.0	13.3
0.25	16.5	12.0	21.6	12.5	24.5	13.0	28.2	13.5	32.2	14.0
0.30	17.9	12.5	23.7	13.0	27.0	13.5	30.9	14.0	35.3	14.5
0.35	19.2	13.0	25.6	13.5	29.3	14.0	33.7	14.5	38.5	15.0
0.40	20.8	13.5	27.6</							

# FS-i 軟弱野菜の連続抜き取り計量に!

最小表示 0.001kg~

3色の判定用コンパレータ・ライト内蔵  
防塵・防水デジタル台はかり

モデル	FS-6Ki	FS-15Ki	FS-30Ki
ひょう量	6kg	15kg	30kg
最小表示	0.001kg	0.002kg	0.005kg
計量皿寸法	250(W)×250(D)mm		380(W)×300(D)mm
防塵・防水規格	IP65		
標準価格(税別)	¥98,000		¥128,000
JANコード	4981046601993 No.4920134800	4981046602006 No.4920134800	4981046602013 No.4920176000



# EM 農業用デジタル台はかり

最小表示 0.01kg~

ACアダプタ付  
大型表示、バックライト付

乾電池仕様になっ  
て新登場!!

モデル	No.4920035600 EM-30KDM	No.4920038000 EM-60KDM	No.4920043000 EM-60KDL	No.4920045600 EM-150KDL	No.4920048000 EM-150KDH
ひょう量	30kg	60kg		150kg	
目量	0.01kg			0.05kg	0.01kg
計量皿寸法	300(W)×350(D)mm		400(W)×500(D)mm		
本体質量	約4kg		約7kg	約9.5kg	
標準価格(税別価格)	オープン価格				
JANコード	4981046609050	4981046609067	4981046609074	4981046609081	4981046609098



# SN-K パレット一体型 目量 0.1kg~ デジタル台はかり 1tフレコンにぴったり!

■ご注文時に使用地区を指定してください。

モデル	SN-600K-K	SN-1200K-K
ひょう量	600kg	1200kg
目量	0.1kg (0~300kg) 0.2kg (300kg~600kg)	0.2kg (0~600kg) 0.5kg (600kg~1200kg)
使用範囲	2kg~600kg	4kg~1200kg
計量台寸法	1100(W)×1100(D)×265(H)mm	
標準価格(税別)	¥358,000	
JANコード	4981046606936	4981046606943

No.4920547600

No.4920547600



フレコン出荷に!!



# SH-WP

最小表示 0.5g~

ジャバジャバ  
洗える!!



モデル	SH-3000WP	SH-6000WP	SH-15KWP	SH-30KWP
ひょう量	3000g	6000g	15kg	30kg
目量	0.1g/0.2g/ 0.5g*/1g	0.2g/0.5g 1g*/2g	0.0005kg/0.001kg 0.002kg*/0.005kg	0.001kg/0.002kg 0.005kg*/0.01kg
標準価格(税別)	¥24,000 No.4920033000		¥26,000 No.4920035800	

+出荷時設定

# SJ

ワークスケール  
検定付  
(取引・証明用)



■ SJ-1000/2000 はご注文時に使用地区を指定してください。

モデル	SJ-1000	SJ-2000	SJ-5000	SJ-12K
ひょう量	1000g	2000g	5000g	12kg
目量	1g	2g	5g	0.01kg(0~10kg) 0.02kg(10~12kg)
標準価格(税別)	¥7,900 No.4920010800			

# SQ/SR



## 店舗用 料金はかり

■ ご注文時に使用地区を指定してください。

目量 1g



SQ ... お客様側



SR ... お客様側

タワー型(お客様側から見やすい表示部)

SQ

モデル	SQ-6K	SQ-15K	SQ-30K
ひょう量	6000g	15000g	30000g
目量	1g(0~3kg) 2g(3~6kg)	2g(0~6kg) 5g(6~15kg)	5g(0~15kg) 10g(15~30kg)
使用範囲	20g~6000g	40g~15000g	100g~30000g
最大風袋引量	2999g	5998g	14995g
計量皿寸法	300x210mm		
標準価格(税別)	¥49,800		
JANコード	4981046604055	4981046604062	4981046604079

No.4920074800

SR

モデル	SR-6K	SR-15K	SR-30K
ひょう量	6000g	15000g	30000g
目量	1g(0~3kg) 2g(3~6kg)	2g(0~6kg) 5g(6~15kg)	5g(0~15kg) 10g(15~30kg)
使用範囲	20g~6000g	40g~15000g	100g~30000g
最大風袋引量	2999g	5998g	14995g
計量皿寸法	300x210mm		
標準価格(税別)	¥59,800		
JANコード	4981046604086	4981046604093	4981046604161

No.4920089800

# FG-K 目量 0.01kg~

## シンプル操作でジャスト1秒 デジタル台はかり



■ ご注文時に使用地区を指定してください。

モデル	FG-30KAM-K	FG-60KAM-K	FG-150KAM-K	FG-30KBM-K	FG-60KBM-K	FG-150KBM-K	FG-60KAL-K	FG-150KAL-K
ひょう量	30kg	60kg	150kg	30kg	60kg	150kg	60kg	150kg
目量	0.01kg	0.02kg	0.05kg	0.01kg	0.02kg	0.05kg	0.02kg	0.05kg
使用範囲	0.2kg~30kg	0.4kg~60kg	1kg~150kg	0.2kg~30kg	0.4kg~60kg	1kg~150kg	0.4kg~60kg	1kg~150kg
計量皿寸法	300(W)×380(D)mm						390(W)×530(D)mm	
標準価格(税別)	¥53,000			¥48,000			¥58,000	
JANコード	4981046601870	4981046601894	4981046601924	4981046601887	4981046601900	4981046601931	4981046601917	4981046601948

No.4920072800      No.4920066000      No.4920079800

FG-KAM/Lタイプ



離れた場所の温度を手もとでチェック

# ワイヤレス・マルチチャンネル温湿度計 AD-5663 AD-5663-01

設置距離 約100m  
増設できるマルチチャンネル

5台まで増設OK



	AD-5663	AD-5663-01
種別	親機	子機
測定範囲	温度(TA)	0~50℃
	湿度(RH)	20~90%RH
	温度プローブ(T1,T2)	-40℃~70℃
表示項目	温度(TA)、湿度(RH)、温度プローブ(T1)、温度プローブ(T2)	
表示範囲	温度(TA) -20~70℃、温度プローブ(T1-T2) -40~70℃、湿度(RH) 5~99%RH	
最小表示	温度(TA) 0.1℃、温度プローブ(T1-T2) 0.1℃、湿度(RH) 1%RH	
上限/下限アラーム設定値範囲	温度(TA) 0~50℃ / 設定間隔 0.5℃ 温度プローブ(T1-T2) -40~70℃ / 設定間隔 0.5℃ 湿度(RH) 5~99%RH / 設定間隔 1%RH ブザー音数 70回(標準100回)、プザーオフ可能 (LEDランプ(赤色)点灯オフ可能)	
温度プローブケーブル長		約 2.5m
電波伝搬距離		特定小電力機器 / 314.0~314.8MHz
無線設備の種類/使用電波周波数		最大100m(見通し距離)
動作(使用)温湿度範囲	0~50℃、0~90%RH (ただし結露しないこと)	
電源	単3形アルカリ電池4本、ACアダプター(別売オプション)	単3形アルカリ電池2本
寸法/質量	120(W)×134(H)×30(D) アンテナ等突起部含まず 約 325g(電池含む)	66(W)×112(H)×31(D) アンテナ等突起部含まず 約 165g(電池含む、温度プローブ含まず)
付属品	取扱説明書、単3形乾電池4本(モニター用)、 子機AD-5663-01(温度プローブ2本付)	取扱説明書、温度プローブ2本(T1-T2)、 単3形乾電池2本(モニター用)、シース保護キャップ
JANコード	4981046 449403	4981046 449410
標準価格(税別)	¥15,000	¥8,000

No.4920022500

No.4920012000

## 熱中症指数モニター AD-5689

農作業中の熱中症予防対策に  
労働環境の安全管理に

音と光で危険をお知らせ!

モデル	AD-5689
表示項目	熱中症指数(WBGT)、温度、湿度
測定項目	温度、湿度
WBGT指数の表示範囲	0~60℃(最小表示0.1℃)
測定範囲	温度(TA) 0~50.0℃(最小表示0.1℃) 湿度(RH) 20~90%RH(最小表示1%RH)
測定精度	温度(TA) ±1℃(10.0~39.9℃)、±2℃(0~9.9℃、40.0℃~50.0℃) 湿度(RH) ±5%RH(30~89%RH)、±10%RH(20~29%RH、70~90%RH、95℃時)
アラーム音	約70dB(10cm離れて)
寸法/質量	約50×55×14mm / 約25g(電池含む)
電源/電池寿命	CR2032リチウム電池1個(約3ヶ月間アラーム動作なしの場合)
付属品	取扱説明書、電池(モニター用)、ストラップ

標準価格(税別) ¥2,900

No.4920004360

## 農家さんのはかり UH-3303-WA

1g単位ではかれる

モデル	UH-3303-WA
ひょう量	2000g
最小表示	1g単位で計量(2~2000g)
使用範囲	2g~2000g
電源	単3形乾電池2本
寸法 W×H×D	120×65×35mm
質量	約230g(電池含まず)
付属品	電池(モニター用)、取扱説明書

標準価格(税別) ¥3,000

No.4920004500

## 中心温度計 AD-5625

防水  
土中温度計

	AD-5625
温度センサー	サーミスター
測定範囲	-50~+260℃
測定精度	±1℃(-99~+99.9℃)
最小表示	0.1℃
温度表示間隔	1秒
防水性能	IP67相当等級7、IPX7相当
電源/電池寿命	CR2032リチウム電池1個/約1年
温度測定部(プローブ)	φ2.8×L110mm(先端部φ2.2×L20mm)
寸法	40(W)×186(H)×17(D)mm
質量	約25g(電池含む)
付属品	電池(モニター用)、取扱説明書、シースホルダー

標準価格(税別) ¥3,000

No.4920004500

農  
資  
材

# 折りたたみ式簡易ガレージ

# ヒラキーナ

**組立てカンタン!**

**片付けカンタン!**

**移動もカンタン!**

**折畳みカンタン!**

●購入後の組立ては 2人、20分でOK!

●片付けはジャバラを閉じるだけ!!

伸縮自在

炎天下や雨天時の休憩所として

**使い方はいろいろ!**  
**こんなガレージが欲しかった!!**

建築現場の資材置場

工場の部品や商品の雨よけとして

臨時の作業場として

- 出荷箱詰め
- 苗の準備

カヌーやジェットスキーなど趣味の倉庫として

専用カバーの別売アリ

※ロングタイプの画像になります。

農業用車庫として

- 軽トラック
- トラクター
- 農業機械

両方が開口するので長いものも大丈夫!!

★カバーはアメリカの難燃性基準【CPAI-84】適合の熱や光に大変強い素材を使用しています。

ヒラキーナロングタイプ  
【本体+カバー】

幅	2440mm
奥高	3630mm
高さ	2075mm

**50,000円(税別)**

ヒラキーナレギュラータイプ  
【本体+カバー】

幅	2440mm
奥高	2440mm
高さ	1830mm

**40,000円(税別)**

注 台風や強風の際は折畳んで壁などにしっかり固定してください。

ヒラキーナ レギュラータイプ 小売価格 40,000円 No.5670056700  
 ヒラキーナ ロングタイプ 小売価格 50,000円 No.5670074300

希望小売価格は税別価格です。



## 育苗箱

カルカルニューライン

穴数148穴



培土の厚さ(量)を、従来の3cmから2cmに少なくすることで、苗重量を軽くするとともに、資材費を削減することができます。

培土量を少なくしても、底面の凹凸による高い保水力と、箱下部の空気層により根張りの良い健苗ができます。

乾きやすい外側の溝は大きく、水持ちの良い中央部の溝は小さくすることにより均一な苗が作れます。

希望小売価格 350円 (税抜)

No.8300000462

すくすく

穴数1034穴

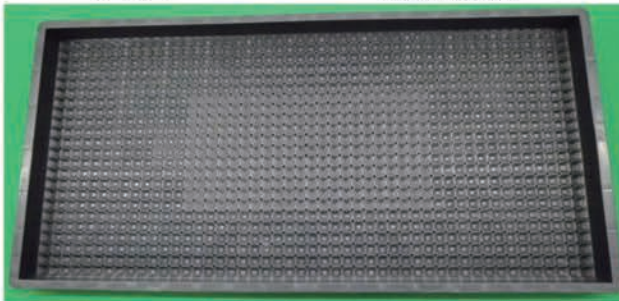

乾きやすい外側の溝は大きく、水持ちの良い中央部の溝は小さくすることにより均一の苗が作れます。

穴が凸部についており、根が裏側にまわりにくい。そのため、プール育苗にも最適です。

従来の育苗箱に比べて表面積が30%増大し、根が厚いマット形成が可能です。

希望小売価格 350円 (税抜)

No.8300000462

稚苗用

穴数76穴

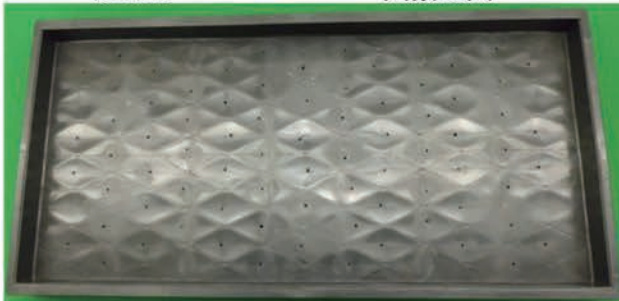

保水を強くし、空気配合も少なくするため穴径を小さく、穴数も少なくしております。

希望小売価格 260円 (税抜)

No.8300000346

中成苗用

穴数1300穴



苗が窒息しないように穴径を大きく、穴数をおおくしております。

野菜育苗にも、ご利用いただけます。

希望小売価格 165円 (税抜)

No.8300000218

希望小売価格は税別価格です。



### スタートロープ



規格	入数	希望小売価格(税別)	No.
2.5mm×30m	1巻	3,400	No.3530003400
2.5mm×50m	1巻	5,600	No.3530005600
3.0mm×30m	1巻	3,600	No.3530003600
3.0mm×50m	1巻	6,000	No.3530006000
3.5mm×30m	1巻	4,200	No.3530004200
3.5mm×50m	1巻	7,000	No.3530007000
4.0mm×30m	1巻	5,400	No.3530005400
4.0mm×50m	1巻	8,800	No.3530008000
4.5mm×30m	1巻	6,600	No.3530006600
4.5mm×50m	1巻	10,800	No.3530010800
5.0mm×30m	1巻	7,200	No.3530007200
5.0mm×50m	1巻	12,200	No.3530012200
5.5mm×30m	1巻	7,800	No.3530007800
5.5mm×50m	1巻	13,000	No.3530013000
6.0mm×20m	1巻	6,000	No.3530006000
6.0mm×50m	1巻	14,800	No.3530014800

### コンバイン袋



品名	規格	希望小売価格(税)
両把手	100枚1梱包	260円 + 税
No.8300000300		



### バインダー紐

品名		入数	重さ	希望小売価格(税別)	No.
シュート		6巻入	約2.55Kg	1,190円	No.4640001400
サイザル		6巻入	約2.15Kg	2,120円	No.4640002490
PP 白	13000デニール	6巻入	約1.47Kg	1,140円	No.4640001340
PP 青	13000デニール	6巻入	約1.47Kg	1,140円	No.4640001400

希望小売価格は税別価格です。

### 田植機用育苗床土

健全な苗は良い培土から

# グリーン培土



**省力  
安全  
確収**

●グリーン培土の特長(一袋正味20kgポリ袋入り)

1. 天然土壌ですら苗の成長に最適です。
2. 酸度(P.H)は5.0前後で稲の成育にピッタリです。
3. 高温で殺菌処理してあります。
4. 粒・粉の割合が適度で透水・保水・通気の良い培土です。
5. 根の張りが良く、健全な苗が生育されます。
6. 必要な肥料も配合してあります。

奥国肥料株式会社

### 田植機用育苗床土

健全な苗は良い培土から

# ニューグリーン培土



**省力  
安全  
確収**

●ニューグリーン培土の特長(一袋正味20kgポリ袋入り)

1. 天然土壌ですら苗の成長に最適です。
2. 酸度(P.H)は4.5~5.5で稲の成育にピッタリです。
3. 高温で殺菌処理してあります。
4. 粒・粉の割合が適度で透水・保水・通気の良い培土です。
5. 根の張りが良く、健全な苗ができます。

**稚苗用育苗箱 B-1型 グレー**

●良い苗が育ちます。  
●標準です。  
No.2310000353

内寸 (m/m)	580×282×29 (h)
外寸 (m/m)	601×305×36 (h)

PP

**中成苗用育苗箱 グレー**

S-2型 (5φ1,250円)

内寸 (m/m)	581×281×30 (h)
外寸 (m/m)	603×303×33 (h)

S-3型 (3.2φ2,736円)

内寸 (m/m)	582×282×30 (h)
外寸 (m/m)	604×304×33 (h)

S-5型 (3.5φ1,985円)

内寸 (m/m)	586×284×30 (h)
外寸 (m/m)	604×303×33 (h)

PP

**稚苗用育苗箱 B-2型 グレー**

(2mm角穴 990穴)

内寸 (m/m)	580×282×28 (h)
外寸 (m/m)	610×310×40 (h)

PP

No.2310000447

育苗箱S-3型

## 軽量水稻培土

らくかる

# 楽 軽 培 土

楽軽培土 vs 従来培土



4.2 kg vs 6.3 kg

楽軽培土の決定版!

充填時30ℓ入

**ヒロタバスケットシリーズの特長**

**収穫バスケット**

- ・りんご、なし、ぶどう等の収穫に最適です。
- ・収穫物を傷めない構造になっています。

**スーパーバスケットA**

- ・きゅうり等の野菜の収穫に最適です。

**収穫バスケット グレー**

●実売をいたしません。作業時の安定性抜群。りんご・なし・ぶどうの収穫に

内寸 (m/m)	370×275×215 (h)
外寸 (m/m)	410×315×230 (h)

c/s 20ヶ入  
HD/PE

**スーパーバスケットA グレー**

●野菜の収穫に軽くて柔軟性に富んでいるため、作物に傷がつかない。  
●きゅうり等野菜に最適

内寸 (m/m)	354×254×195 (h)
外寸 (m/m)	400×300×205 (h)

c/s 10ヶ入  
HD/PE

No.2310001500

No.2310001625

**プラスチック樽 45L**

内寸	473φ × 327mm
外寸	522φ × 334mm
材質	PP
容量	45ℓ
色調	ブルー
出荷単位	5



プラスチック樽 6.5L No.2310003000

# みに式 種まき機DX

実用新案登録番号No.111 7294・112 3447・129 7948

播くほど！なるほど！「使いやすさ」実感。

簡単、便利。アイデアいろいろ。

**特長**

- 特殊強化プラスチック製で軽量・堅牢。持ち運び、操作が一人で簡単に。
- 特殊分岐装置（撥状部）によってムラなく均一に播種。
- 特殊線の出しローラーが粉の損傷を防止。
- 播種調整フラスコと車輪大・小の選択によって播種量を調節。種苗、中成苗いずれにも対応。
- 木箱、プラスチック箱、育苗箱など、すべてに使用可。
- 育苗箱を縦横に並べたまま播種可。

No.2310012750

**使用方法**

- 種まきの準備 発芽前は、水切、換干して、播っても乾かすに十分な湿度を確保します。水分が多いとローラー（E）に附着して播きむらの原因となります。水分を十分乾かすように注意してください。
  - 播種量の調節 1回の播種量（車輪大の約0.9合〜約1.3合）を目安に、大・小、水分量により多少異なります。（車輪小で約1.4合〜約2合）※ 播種量はフラスコの移動により調整してください。2合以上の播種量が必要な場合、車輪大にして2回播種します。調整が終わったら土のうっていない育苗箱に試験播きをして計量カップで計り1回の播種量を決めてください。
  - 床土入れ 育苗箱に床土（肥料分を配合したものを）を入れ、別編のナラシ板で平らにして、2センチ程度の厚さにします。それから細目のメッシュ（ジョロ）で十分にふるい落とします。……詳細は改良版改良、普及指導員にお聞きください。
  - 種まき 育苗箱にガードレールをセットし、ホッパーに約半分入れガードレールにのせる。スタートは手前のボックスよりガードレールのふちにそって前進し、機部の先端が長い側のボックスに達したら、ストップします。
  - 覆土 播種後、種がかくれる程度に覆土します。
- ※ 車輪交換方法 別編の交換ナット（G）を外す。（注：F側、L側と裏の矢印方向に回すと外れます。）次にローラー（D）を抜き交換する車輪を溝に合わせてさし込みローラーにセットし、側サイドより奥側ナットを締めつけて完了です。（注：F側、L側に裏の矢印方向に回すと締めます※は左ネジです。）※ 尚、交換時にホッパー側面の丸（封印）側とローラーのネジ側（ボールメック側）と交換ナット（封印）を必ず合わせてください。
- ※ 出荷時は車輪が収納されています。

**組立図**

付属品		
計量カップ、交換用車輪大、ナラシ板		
仕様		
記号	品名	材質
A	ホッパー（本体）	ABS
B	送戻防止板	PP
C	播種調整フラスコ	金属プラスチック
D	車輪小	ABSエラストマ
E	振り出しローラー	塩ビ、ABS樹脂ボルト
F	ハンドル	ABS
G	交換ナット（左・L封印）	鋼線
H	フタ	LD/PE
I	ガードレール	ABS

播種量		
区分	種苗	中苗
標準	250g	100〜150g
小容量	2.5合（450cc）	1.0〜1.5合（180〜270cc）

上記の数値は一例です。播種量は各々の圃場状況により若干異なりますので詳しくは改良版改良、普及指導員の方にお聞きください。

**取扱い上の注意**

1. 本機は強度の高いプラスチック材を使用していますが、強引に曲げると破損の原因となります。ご注意ください。
2. 本機は軽量の部品になっておりますので、ケガのないようにご注意ください。
3. 保管時は、本機のホッパーに防虫剤を添付し、ポリ袋等に入れラップフィルムで外周をからめ、乾燥した状態で保管してください。

ヒロタの農業資材 【ポット播種器】

播種作業が簡単に！

レタス、白菜、キャベツ、ネギ、トルコギキョウ等種子を規則的に播くことができます。（※1台より特注生産に対応致します。）

播種時間が大幅に短縮できます。

育苗ポットや連結ポット等に種子を確実にまけます。



価格はお問い合わせ願います

ポットホーラー

●ポットの中心に均一に穴あけができます。

ポット径	穴間
16用	72用
25用	128用
36用	200用
49用	288用
	406用
	684用

連結ポット用 プラグトレイ用

16用 72用  
25用 128用  
36用 200用  
49用 288用  
406用  
684用

アクリル



ポット播種器

●SSS・S・L・LL種用にもあります。

ポット径	穴間
16用	72用
25用	128用
36用	200用
49用	288用
コート種子一粒用	406用
	684用

アクリル



ヒロタの農業資材 【ハウス・園芸・環境関連】

万能杭

●8型・15型・マルチ直には生分解樹脂もあります。

43型 (約43cm)	c/s	240本入	ABS	No.2310000082
36型 (約36cm)	c/s	300本入	PP	No.2310000068
30型 (約30cm)	c/s	300本入	PP	No.2310000054
23型 (約23cm)	c/s	500本入	PP	No.2310000047
15型 (約15cm)	c/s	1,000本入	PP	No.2310000031
8型 (約8cm)	c/s	1,000本入	PP	No.2310000026
マルチ直 (反射シートおさえ用杭)		300本入	PP	
マルチ直 (反射シートおさえ用杭)		500本入	PP	

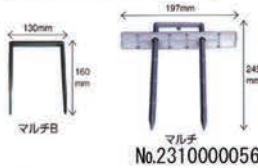

土嚢機 シャベル付き

●ガーデニングのお供に、上いじりに、

c/s 10ヶ入

本体 PP

シャベル HD/PE

No.2310001765



計量カップ K-1000

●農業・肥料・栄養剤の測合に、

1000ml ※印刷名入のご相談も承ります。

c/s 20ヶ入×6

PP No.2310000376



計量カップ K-500

●農業・肥料・栄養剤の測合に、

500ml ※印刷名入のご相談も承ります。

c/s 20ヶ入×6

PP



環境関連

A = No.2310025880

B = No.2310015760

C = No.2310001765

土中埋込式/生ごみ処理容器

ミラコンボ

寸法 30φ×50cm(H)

容量 30ℓ(1箱)

- PC-300Aセット (標準4層セット)
- PC-300Bセット (追加2層セット)
- PC-300Cセット (少世帯向け2層セット)



手押し式播種機

# たねまき機 K-6T

一人で作業できる!!  
播種・覆土兼用機

並べた育苗箱の上を  
押すだけで  
ひとりきれいな播種・覆土!!



並べた箱の上を  
押しすすめるだけで  
きれいな播種・覆土  
ができます。

K-6Tによる覆土作業

## 能率のよさが評判ばらまき播種機 K-6T

**自在の調整式**  
播種量・覆土量は、自在  
に変えられます。  
播種量の調整は、プーリーの組合せで  
自由自在にできます。また、播種量・覆土  
量の微調整もグリップを軽く操作するだけ  
ですから便利です。

**振動板を採用**  
ムラなく、均一に覆土  
します。  
土を強制的に落下させる振動板を採用。  
振動板によってローラ内の土は規則正  
しく落下されますので、ブリッジ状態にな  
りません。ムラなく均一に覆土ができます。

**独自のローラを使用**  
種もみを傷めず、均一に播種します。  
ホッパー内の種もみを繰り出すローラは、先端が半円形(独特の  
サイクロイド曲線)ですので、種もみの芽を傷めることがありません。  
しかも、もみ案内板で均一に播種します。

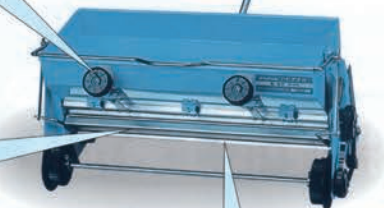

No.0046600

仕様	K-6T	K-6ST
型式	K-6T	K-6ST
全長 (mm)	700	
全幅 (mm)	360	
全高 (mm)	330	
重量 (kg)	9	
ホッパー容量 (ℓ)	16	
播種量 (cc)	約180~450(催芽粉)	箱育苗用・緑ブラシ付
備考	箱育苗用・バラマキ	

**安全にお使いいただくために**  
●ご使用の際は、取扱説明書をよくお読みのうえ、  
正しくお使いください。  
●無理な作業は商品の寿命を縮め、故障・事故の原  
因となることがあります。  
●故障・事故を未然に防止するため、定期点検は必  
ずおこなってください。

快適性アップで新登場!



腰掛けたままラクラク作業!

ノンキーは移動用の作業椅子です。



アイデアだけで  
使い方がいろいろ

あらゆる作業で大活躍!

- 座り心地も考えた  
快適シートで  
作業効率もアップ。
- 間引き、草取り、  
収穫等の農作業に!
- 中腰のつらい作業に!



KN-50

農  
資  
材

**大型シート**

No.0021300  
KN-30  
シート：回転・上下自在  
カゴ付  
(カゴ寸法：長225×幅300×高105(mm))

No.0018800  
KN-50  
シート：回転・上下自在  
**大好評**

No.0015500  
KN-5  
シート：回転・上下自在

No.0017200  
KN-5H  
シート：回転  
高さ調整

No.0018000  
KN-3  
シート：回転・上下自在  
カゴ付  
(カゴ寸法：長225×幅300×高105(mm))

No.0012300  
KN-4  
軽量型  
シート：固定

No.0011500  
KN-8  
軽量型  
シート：固定

**充実したシリーズ 勢揃い!**

仕様	型式	大きさ(mm)全長×全幅×全高	重量(kg)	シート高さ調節(mm)
※シート	KN-30	630×255×385	6.6	235~325
	KN-50	470×255×385	4.0	235~325
	KN-3	630×210×380	6.0	220~310
	KN-4	500×210×370	3.0	220 (固定)
	KN-5	470×210×380	3.4	220~310
	KN-5H	470×210×710	3.7	550~640
	KN-8	460×210×240	2.6	210 (固定)

Hシリーズ

<p><b>普通穴用</b> (マルチ穴+種穴)</p>  <p>①H150 ②H120 ③H105 ④H90</p> <p>立ったまま、マルチの上から差込み、回して上げると、マルチ穴・種穴・施肥穴があげられます。</p>	<p><b>深穴兼用</b> (マルチ穴+種穴)</p>  <p>⑤H75D</p> <p>最大30cmの深さに里芋やジャガイモなどの種芋を植えたり、有機肥料の深層施肥ができます。</p>	<p><b>マルチ穴用</b> (マルチ穴のみ)</p>  <p>⑥H50</p> <p>大根などの点播用に最適です。 ※「マルチ穴あけ専用」にて、種穴をあけることはできません。</p>	<p><b>移植同時用</b> (開閉式)</p>  <p>⑦H135P ⑧H110P ⑨H70P</p> <p>ポット苗の移植・種芋深植の定番!! マルチの上から差込み、開閉するだけで、穴あけと種付けの同時作業。</p>	<p><b>ハンディタイプ</b> (ホーラーミニ)</p>  <p>⑩H105M ⑪H90M ⑫H75M</p> <p>家庭菜園・ガーデニングでのポット苗植えや、イチゴの高設栽培などの種付け作業に最適です。</p>
--	---	--	---	---

Gシリーズ

<p><b>パイプハンド</b> (手持ち式)</p> <p>カラー鋼管用 G13新登場</p>  <p>⑬G13 ⑭G16 ⑮G25</p> <p>カラー鋼管やパイプに引っ掛けるだけで、各種支柱等の「差込み&amp;引抜き」が、とっても楽になる補助具。</p>	<p><b>パイプステップ</b> (足踏み式)</p>  <p>⑯G32</p> <p>パイプに引っ掛けるだけで、中~大型パイプや支柱の「差込み&amp;引抜き」がとっても楽になる補助具。</p>	<p><b>ぬい太郎</b></p>  <p>⑰GP32S</p> <p>パイプハウスの撤去や支柱の引抜きに、少ない力で腰に負担がかからない「引抜き力350kg」の強い味方!!</p>	<p><b>パイプベンダー</b></p>  <p>⑱GB25</p> <p>女性でも片手で軽々曲る人カパイプ曲げ器!!長さも角度も自由自在なので、自由なハウス設計が可能。</p>	<p><b>モーラー</b> (ネジ込み式)</p>  <p>⑲G5</p> <p>堅い粘土質や石が多くてパイプの立てにくい所に最適な、下穴あけ器!!最大50cmまで自在にあげられます。</p>	<p><b>モーラー</b> (打込み式)</p>  <p>⑳GM25 ㉑GM38 ㉒GM50</p> <p>柔らかい所は足踏みで、堅い所は木陰で打込む事ができる頑丈な下穴・追肥穴あけ器!!便利なバレル交換式。</p>
---	---	--	---	---	---

散ぼ

**「粒剤&肥料を株元に散布する「粒剤&肥料株元散布器」**

約1~5g(調整可)の粒剤&肥料を、立ったまま株元にらくらく定量散布できる散布器。  
ハンドルを押し込むだけの「プッシュ方式」なので、手への負担が軽減できます。

⚠️注意  
粒剤・肥料の形状によって、使用できない物もございます。

マルチが破れにくい「円形接地板」使用



バクバク

ロングタイプ新登場

**0.1㎡の泡を茎や葉に塗布すると、根まで浸透する「除草剤塗布器」**

大豆圃場内の雑草を、高濃度の浸透移行性除草剤「タッチダウンIQ」を利用して枯殺することを目的として開発しました。  
雑草を引抜いたり、圃場外に運び出す必要が無いので、作業が大幅に軽減できます。ピンポイント除草のため、農薬量を減らすこともでき、環境にも優しいです。

⚠️注意  
「タッチダウンIQ」以外の薬剤は、葉害の原因となりますので、使用しないでください。

用途 大豆圃場内の雑草防除  
使用時期 大豆播種期以降(雑草生育期)  
使用薬剤 タッチダウンIQ  
希釈倍率 2倍  
吐出量 0.1㎡(一握りあたり)  
使用量 1~3ヶ所(雑草1株あたり)



塗布後数週間で根の部分まで枯死。(枯れる早さは、気温などの条件により差があります)

Hシリーズ

商品名・型式	規格	入数	標準価格(円)	No.
①ホーラー H150	普通穴用 種穴径:15.0cm 深さ:15.0cm	10	9,830	No.6230014100
②ホーラー H120	普通穴用 種穴径:12.0cm 深さ:14.0cm	10	8,580	No.6230012600
③ホーラー H105	普通穴用 種穴径:10.5cm 深さ:12.5cm	10	8,280	No.6230012100
④ホーラー H90	普通穴用 種穴径:9.0cm 深さ:10.5cm	10	7,650	No.6230011200
⑤ホーラー H75D	深穴兼用 種穴径:7.5cm 深さ:30.0cm	10	8,280	No.6230012100
⑥ホーラー H50	マルチ穴用 種穴径:5.0cm	10	5,930	No.6230008700
⑦ホーラー H135P	移植同時用 種穴径:13.5cm 深さ:19.0cm	10	9,900	No.6230014500
⑧ホーラー H110P	移植同時用 種穴径:11.0cm 深さ:17.5cm	10	8,530	No.6230012500
⑨ホーラー H70P	移植同時用 種穴径:7.0cm 深さ:23.0cm	10	8,280	No.6230012100
⑩ホーラー H105M	ハンディタイプ 種穴径:10.5cm 深さ:12.5cm	10	4,350	No.6230006400
⑪ホーラー H90M	ハンディタイプ 種穴径:9.0cm 深さ:10.5cm	10	4,070	No.6230006000
⑫ホーラー H75M	ハンディタイプ 種穴径:7.5cm 深さ9.0cm	10	4,180	No.6230006100

散ぼ

商品名・型式	規格	入数	標準価格(円)	No.
散ぼ KWS	ボトル容量:2.0ℓ 重量:1.3kg	2	15,730	No.6230023800

Gシリーズ

商品名・型式	規格	入数	標準価格(円)	No.
⑬パイプハンド G13	適応カラー鋼管径:8.0~13.7mm	20	3,900	No.6230005900
⑭パイプハンド G16	適応パイプ径:13.0~19.0mm	20	3,030	No.6230004440
⑮パイプハンド G25	適応パイプ径:19.0~25.0mm	20	3,030	No.6230004440
⑯パイプステップ G32	適応パイプ径:19.0~32.0mm	10	7,130	No.6230010400
⑰ぬい太郎 GP32S	適応パイプ径:13.0~32.0mm 重量:5.45kg	2	19,700	No.6230028900
⑱パイプベンダー GB25	適応パイプ径:15.9~25.4mm 重量:25kg	1	102,600	No.6230150400
⑲モーラー G5	ネジ込み式 穴径:25.0mm 深さ:50cm	10	8,280	No.6230012100
⑳モーラー GM25	打込み式 穴径:25.0mm 深さ:40cm	5	13,200	No.6230019350
㉑モーラー GM38	打込み式 穴径:38.0mm 深さ:30cm	5	13,800	No.6230020300
㉒モーラー GM50	打込み式 穴径:50.0mm 深さ:30cm	5	14,250	No.6230021000

バクバク

商品名・型式	規格	入数	標準価格(円)	No.
バクバク(ショートタイプ) PK89	ボトル容量:500ml 吐出量:0.1㎡	5	12,320	No.6230020000
バクバク(ロングタイプ) PK99L	ボトル容量:500ml 吐出量:0.1㎡	5	15,950	No.6230026000

※価格は全て税抜価格です。※1ケース以上にて送料元払いとなります。

農イス DX

旭化成の型内成形発泡ポリエチレン『メフ®』を使用し、優れた特性を兼ね備えています。



バックルはカチッと止めるだけ。ワンタッチで簡単!

農イスDX(ゴムベルト付) 12個/CS No.3560004880

軽くて丈夫!

一般の発泡スチロールと違い、ボロボロと崩れません。

冬でも冷たくなかない!

金属やプラスチックのように冷えません。

水に強い!

水分を吸収しないので濡れてもすぐに拭き取れます。少しの汚れは洗い流せます。

農イス ムク付きタイプ ※受注生産品

旭化成の『サンテックフォーム®』を使用し、適度な柔らかさがあり、座り心地抜群です。

農イス ムク付20cm 24個/CS No.3560006000

農イス ムク付25cm 20個/CS No.3560006800



フックは専用金具を引っ掛けるだけでシンプル!

軽くて丈夫!

丈夫で軽い素材なので持ち運びに便利。

選べる2サイズ!

Mサイズ(高さ20cm)・Lサイズ(高さ25cm)よりお選びいただけます。

高いクッション性

復元性にも優れており、初期に近い緩衝性を保持します。

農ゲタ ※受注生産品

梨、りんご、ぶどう、桃、さくらんぼ、キウイの収穫など「少しでも背伸びしたい」という時に便利。とても軽いので装着していることを忘れてしまうほどです。

農ゲタ15cm 18個/CS No.3560007500



**用途** 農イスDXは作付・収穫・除草などの農作業時はもちろん、釣りやキャンプ等アウトドアレジャー、バイクや自転車を整備する時等、いろんな場面で利用されています。腰にベルトで固定されているので両手はいつもフリー! 作業しながらの移動もスムーズにできるので、作業効率もUPLします。



除草作業



間引き作業



釣り



MAEDAKOSEN

GEOTEXTILE-NonWoven <ジオテキスタイル>

不織布製品

# ジオフリース® 防草シート

ジオフリース防草シートは、雑草の発芽・育成を防ぐ不織布のシートです。  
農薬を使わずに防草することができるため、地球環境に優しい製品です。

## 特長

- 遮光性に優れており、雑草は光合成を阻害され成育できません。
- 緻密な繊維構造により、雑草の発芽を抑制します。
- BSN-360M は、下層が高密度であり、チガヤなどの強壮雑草の突き抜けを抑制します。
- 適度な透水性・通気性を有しています。
- カラーバリエーション（緑、茶、グレー）があり、周囲の環境にマッチしたシートを選択できます。



品番／規格 BS-100 No./㎡ 00400 BS-150 No./㎡ 00450 BS-200 No./㎡ 00550 BSN-360 No./㎡ 01500

品番	幅 (m)	長さ (m)	質量 (g/㎡)	厚さ (mm)	色		引張強度 (N/5cm) たて×よこ	遮光率 (%)	耐用年数
					表	裏			
BS-100K	2または1	50	100	0.40	黒	黒	180×80	99	約2年
BS-150M	2または1	50	150	0.55	緑	黒	180×80	99	約3年
BS-150C					茶	黒			
BS-150H					灰	黒			
BS-200M	2または1	50	200	0.65	緑	黒	230×130	99	約4年
BS-200C					茶	黒			
BS-200H					灰	黒			
BSN-360M	2または1	25または10	360	2.00	緑	緑	400×200	99	約10年

※ 耐用年数は参考値です。現場の条件により誤差が生じます。



# ジオフリース防草シート GEOTEXTILE-NonWoven <ジオテキスタイル>

**部材** 防草ワッシャー50枚/箱 箱No.0003750 押さえPEバー50m/本 No.0009000  
 コ型止めピン50枚/箱 箱No.0003750 スクリューネイル500本/箱 No.0050000

品名	品番	規格	用途
① 防草ワッシャー	SPW-WS-GR50	φ80mm×7mm 高	・シートの固定 コ型止めピン(通常地盤用) L型アンカーピン(硬い地盤用)
② コ型止めピン	SPW-P-200	φ4mm×40mm 幅×200mm 長	
③ L型アンカーピン	AD-D10*200	φ10mm×200mm 長	
④ 押さえPEバー	SPW-PE-2*50	2mm厚×50mm幅×50m巻	・シート端部の固定 ・シートラップ部の固定
⑤ スクリューネイル	SPW-SN-5	φ5mm×235mm 長	
⑥ 防草ウレタッチ	SGUT-500	接着剤 内容量：500ml 容器：アルミパウチバック	・構造物へのシート接着 ・シートラップ部の接着

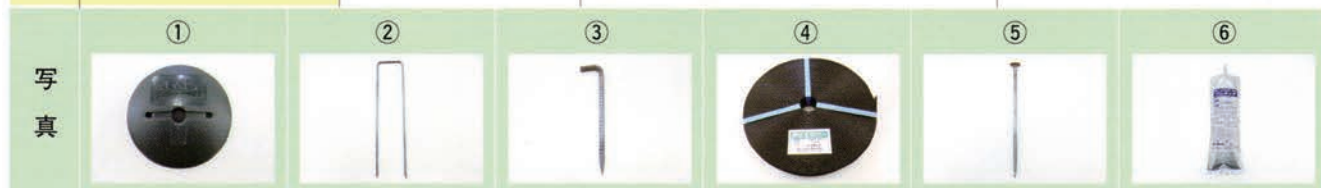

※ この他の固定ピンも用意できます。施工場所の状態に応じて固定方法を決定してください。



ジオフリース防草シート (BS-150M)



前田工織株式会社

ジオフリース防草シート (BS-200M)



前田工織株式会社

ジオフリース防草シート (BSN-360M)



前田工織株式会社

# トスコ・イスラシート

イスラODシート（緑）／イスラBKシート（黒）

ポリエチレン織布防草シート

**特長**

1. 優れた遮光性と貫通抵抗性で抜群の防草効果があります。
2. シートに苔が発生しないので、作業中に滑りません。
3. 丈夫で破れにくく、不織布に較べて長期間使用できます。
4. 20cmピッチでラインが入れられてありますので、鉢が並べやすく、作業時間が約1/3ですみます。
5. 風に強く、他のシートに較べてソフトな為、バタツキが少なくなります。

イスラODシート（グリーン）		
規格	発送単位	No.
100 cm x 100 m	1本	1710032200
200 cm x 100 m	1本	1710064400
300 cm x 100 m	1本	1710096600
400 cm x 50 m	1本	1710064400

イスラBKシート（黒）		
規格	発送単位	No.
50 cm x 100 m	1本	1710011200
75 cm x 100 m	1本	1710016800
100 cm x 100 m	1本	1710019600
150 cm x 100 m	1本	1710029400
200 cm x 100 m	1本	1170039200



高い遮光性により優れた防草効果を発揮！！  
 耐久性に優れた強力織物防草シート・即効透水性で  
 めかるみ防止、泥はね防止にも最適。

安心・安全  
**日本製**

焼却しても有毒ガスが発生しない！  
 環境に優しい素材で安心、家庭用ゴミとしても処理ができます。



手間な張り替え作業を軽減  
 特殊加工で透水効果をアップ!!

滑りにくい加工を施しました  
 お庭にマッチングしたモスグリーン

**超**強力防草シート  
 (ブラック)

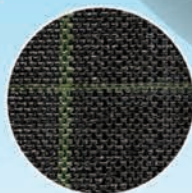

- 遮光率：99.9%
- 材質：ポリプロピレン
- 厚さ：約0.65mm

強力防草シート  
 (モスグリーン)



- 遮光率：99.7%
- 材質：ポリオレフィン樹脂 (PP+PE)
- 厚さ：約0.45mm

<b>7631</b> 5950005000	0.5m×20m巻	<b>7633</b> 5950009500	1m×20m巻
<b>7220</b> 5950023760	0.5m×100m巻	<b>7634</b> 5950025000	1m×50m巻
<b>7632</b> 5950007500	0.75m×20m巻	<b>7222</b> 5950047500	1m×100m巻
<b>7221</b> 5950035600	0.75m×100m巻	<b>7223</b> 5950071300	1.5m×100m巻
		<b>7635</b> 5950019000	2m×20m巻
		<b>7224</b> 5950095000	2m×100m巻
		<b>7225</b> 5950071300	3m×50m巻

<b>7671</b> 5950003760	0.5m×20m巻
<b>7217</b> 5950018100	0.5m×100m巻
<b>7675</b> 5950004000	1m×10m (シート押さえ 6本入り)
<b>7697</b> 5950007060	1m×20m巻
<b>7218</b> 5950036300	1m×100m巻
<b>7676</b> 5950004000	2m×5m (シート押さえ 6本入り)
<b>7219</b> 5950072500	2m×100m巻

厚み約 **1.5倍**

**2倍**

耐久性・耐候性約 **2倍**  
 (※当社 国産従来品に対して)

お庭や花壇・通路や菜園の  
 雑草繁殖防止に。  
 即効透水性だから、物干し場や  
 ガレージのめかるみ防止にも最適。



ソーラー施設の雑草繁殖防止に



ハウス水耕栽培の全面下敷防草に



露地栽培の防草・通路のめかるみ防止に



稲作あぜ道の防草・めかるみ防止に

**シート固定金具**

防草シート・不織布・マルチシート等の押さえ杭に、  
 用途に合わせて適正のタイプをお選びください。



アルミ釘なので軽くて丈夫  
**ピックマンS**  
 (アルミ釘タイプ)

- 全長：65φ×18cm
- 材質：丸鋼板、アルミ釘

<b>7656</b> 5950001580	10セット入
<b>7657</b> 5950012060	100セット入



Uピンタイプなので抜きやすい  
**シート押さえ**  
 (Uピンタイプ)

- 全長：65φ×18cm
- 材質：ポリエチレン、メッキ鋼線

<b>7658</b> 5950001260	10セット入
<b>7659</b> 5950010400	100セット入



丈夫でサビにくいメッキ仕上げ  
**フラットアンカー**  
 (20cm)

- 全長：63φ×20cm
- 材質：4mmメッキ鋼線

<b>7702</b> 5950000375	10本組
<b>7703</b> 5950001380	40本組



**MOLDEX 農薬用マスク**

**農薬散布時、**

**安全保護具を使用していますか？**



農薬マスク 1517 (1枚入り)  
No.6170000460 30個/箱



農薬マスク 1517 (5枚入り)  
No.6170002000 30個/箱



農薬マスク女性用 1510 (1枚入り)  
No.6170000460 30個/箱

**MOLDEX®**

Officially Licensed Earplugs of



**NRR33**

NRR 値 世界最高の遮音値 33  
(33dBカット性能)

品番 6620  
入数200<sup>^</sup>7/箱  
No.6170012400



**GOIN' GREEN<sup>®</sup>  
EARPLUGS**

品番 6622  
入数100<sup>^</sup>7/箱  
No.6170011000

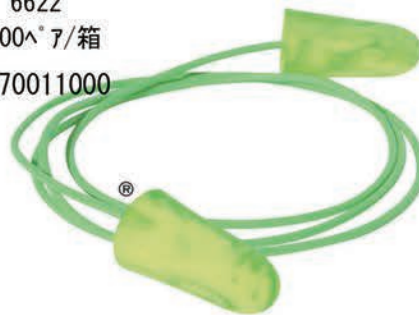



**メガネのくもりカット**  
【やわらかノーズフィッター採用】

**くせになるフィット感!!**

耳が痛くなりにくい  
ソフト平ゴム

**顔のラインにぴったりフィット**  
【ガードステッチ加工】

安心の実証データ取得済み  
VFE(生体ウイルス遮断効率) 99%  
BFE(細菌ろ過率)  
PFE(微粒子ろ過率)

【ガードステッチ加工】

レギュラー  
レディース&ジュニア  
キッズ

**BMCフィットマスク**  
HIGH FLUID RESPIRATORY PROTECTION EASY BREATHABILITY



BMCフィットマスク  
レギュラー  
50枚入り  
554円+税 No.6170000625



BMCフィットマスク  
レギュラー  
50枚入り  
554円+税 No.6170000625



BMC作業用フィットマスク  
レギュラー  
30枚入り  
368円+税 No.6170000486



BMC活性炭入りフィットマスク  
1,700円+税 No.6170001625  
50枚入り

**BMC フィットマスクシリーズ** —他社製品とは大きく異なる性能のご紹介—

●特徴的なデザイン —ガードステッチについて—

上下左右(レディス&ジュニアは上部のみ)に新たに取付けられたガードステッチが、立体構造を画期的に実現。上部、頬部の隙間を埋めるから、従来のマスクよりウイルスや細菌・カビ・花粉の侵入を大幅にカット。また、息漏れによる眼鏡の曇りも抑えることに成功。本来100円〜300円/枚はする立体構造マスクのフィット感をわずか12円/枚で実現することに成功しました。



●吸水性高品質不織布について

BMCフィットマスクシリーズで使用される口腔側の不織布は、通常の不織布の2倍もの厚みを持つ、吸水性に優れた特殊な不織布です。吸水性だけでなく、直接デザートな口周りの肌に触れることも踏まえ、本来であれば赤ちゃんのオムツなどに使用される、非常に柔らかく、肌を傷つけにくい不織布です。

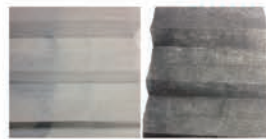

●PFE、BFE、VFE99%カット!!

PFE(微粒子ろ過率)、BFE(細菌ろ過率)、VFE(生体ウイルス遮断効率)99%カット。当社製品はすべて、第3者機関にて、その品質をチェックし、認定および証明を受けております。

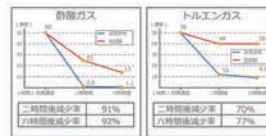

●活性炭シート (活性炭入りフィットマスクのみ)

他社の活性炭マスクは、活性炭粉の吹付けのため、剥離しやすいですが、当社の「BMCニオイしっかり吸着マスク」は活性炭フィルター100%練込みなので、剥がれることはありません。そのニオイカット率は、排湿臭:81%、タバコ臭:89%、生ゴミ臭:81%(6時間後の減少率)にもなります。

**くせになるフィット感 BMC フィットマスクシリーズ**

**BMC** HIGH FLUID RESPIRATORY PROTECTION EASY BREATHABILITY  
**活性炭入りフィットマスク** NEW

タバコなどの外臭  
口臭・化粧臭・マスク自体のニオイなど

**マスク消臭効果実験値**

**トルエンガス**

二時間後減少率	70%
六時間後減少率	77%

**タバコのニオイも90%カット**

**アンモニアガス**

二時間後減少率	99%
六時間後減少率	99%

**他社製品とはこんなに違う!!**

他社製品は活性炭粉の吹付けのため、剥離しやすいですが、当社の活性炭フィルターは、100%練込みなので、剥がれることはありません。

臭いの原因

1 不織布  
2 高性能微粒子フィルター  
3 活性炭消臭フィルター  
4 吸水性高品質不織布

四層構造で保温効果バツグン!!

ウイルス  
細菌

〈外側〉 〈口側〉

株式会社ビー・エム・シー  
http://www.bmc-natural.com

安全保護具

カラフルな多色展開の商品がたくさんあります。サンプルをご依頼ください。

■定価から **値引き!** ! お気軽にご相談ください! 印刷・シシユウできます!

■ 085CVT ヘビーウェイトTシャツ



サイズ	S	M	L	XL	XXL	XXXL
身丈	66	70	74	78	82	84
身巾	49	52	55	58	61	64
肩幅	44	47	50	53	56	59
袖丈	19	20	22	24	26	26

綿 100% 定価 **¥1,400**

全 50 色展開 No.6040001630

■ 300ACT ドライTシャツ



サイズ	SS	S	M	L	LL	3L	4L	5L
身丈	62	65	68	71	74	77	80	82
身巾	44	47	50	53	56	60	64	68
肩幅	42	44	46	48	50	53	56	59
袖丈	19	20	21	22	23	25	26	27

ポリエステル 100% 定価 **¥1,200**

全 24 色展開 No.6040001500

■ 100VP T/C ポロシャツ



サイズ	SS	S	M	L	LL	3L	4L	5L
身丈	63	67	71	75	77	78	81	83
身巾	45	48	51	54	57	60	63	66
肩幅	40	42	44	46	48	50	52	54
袖丈	20	21	22	23	24	24	25	26

綿 65%\*ポリエステル35% 定価 **¥1,900**

全 20 色展開 No.6040002380

■ 061RSJ リフレクスポーツジャケット



サイズ	S	M	L	XL	XXL
着丈	63	67	70	73	76
身巾	53	57	61	65	69
裾丈	79	82	87	91	94

ポリエステル 100% 定価 **¥3,600**

全 24 色展開 No.6040004500

■ 712MTC ツイルキャップ



F  
56~60

綿 100% 定価 **¥940**

全 11 色展開 No.6040001180

■ 875THA エプロン



サイズ	M	L
前中心丈	84	90
身巾	90	105
裾巾	92	100

ポリエステル65%綿 35% 定価 **¥2,000**

全 6 色展開 No.6040002500

※価格は消費税別です。在庫につきましてはお問い合わせください。価格は変動する可能性があります。

カラフルな多色展開の商品がたくさんあります。サンプルをご依頼ください。

**商品のご相談承ります！**  
**メーカーカタログお届けいたします！**  
**ご希望のシシュウ・プリントいたします！**  
 ※今お使いの商品のお見積りご依頼ください！

## 作業服各種

→品番 1570 OPEN 価格  
 No.6040008600



↑品番 1-5700 定価 ¥8550  
 No.6040010700



↑品番 262 定価 ¥8100  
 No.6040009100



←品番 232 定価 ¥11200  
 No.6040012600

## 安全靴・長靴各種



←品番 85100 OPEN 価格  
 No.6040007560



→品番 85202 OPEN 価格  
 No.6040007700



↑品番 85706 OPEN 価格  
 No.6040007700



↑品番 85710 OPEN 価格  
 No.6040007700

### ●取り扱い品目

作業服、ブルゾン、オフィスユニフォーム  
 調理・病院・外食用白衣、Tシャツ、トレーナー  
 長靴、イベントジャンパー、帽子、安全靴  
 半天ホテル・レストランコスチューム、ヘルメット  
 名入れタオル、ノベルティ、各種ギフト等

用途に合わせてご提案いたします。記念品や粗品にも最適

## 軍手・手袋各種



**A371**



定価 **¥170**

天然ゴム背抜き手袋 10双 240双

**100**



日本一 No.100

品質: ポリエステル・綿・その他  
2本編 約600g  
サイズ: フリー コード: 4542365-800339  
発注単位: 60ダース 入数: 60ダース **OPEN**価格  
No.6040000825

**5**



日本一 No.5

品質: ポリエステル・綿・その他  
2本編 約500g  
サイズ: フリー コード: 4970687-700141  
発注単位: 60ダース 入数: 60ダース **OPEN**価格  
No.6040000825

**200**

★おすすめ  
ランキング **2**位



日本一 No.200

品質: ポリエステル・綿・その他  
2本編 約600g  
サイズ: フリー コード: 4542365-800346  
発注単位: 60ダース 入数: 60ダース **OPEN**価格  
No.6040000850

★おすすめ  
ランキング **5**位



モミジ

品質: ポリエステル・綿・その他  
2本編 約600g  
サイズ: フリー コード: 4970687-700905  
発注単位: 60ダース 入数: 60ダース **OPEN**価格  
No.6040000850

**300**

★おすすめ  
ランキング **1**位



日本一 No.300

品質: ポリエステル・綿・その他  
2本編 約420g  
サイズ: フリー コード: 4542365-800353  
発注単位: 60ダース 入数: 60ダース **OPEN**価格  
No.6040000675

価格は消費税別です。

安全  
保護  
具





暖かい、だけじゃない。

**足軽MAX Fubuki**  
フブキ



軽い、だけじゃない。

**足軽MAX Airy**  
エアリー

あしがる マックスフブキ

## 足軽MAX -Fubuki-

**軽いだけじゃない、温かい。**  
「軽量長靴 × ファーインナー」という新しい発想が、全く新しい長靴を作りました。

**軽いだけじゃなく、温かく。**  
これまでありそうでなかった、内側にファーを張り付けた防寒軽量長靴。冬場の辛い作業も足下から温めて快適に！

**暖かさだけでない、軽量化。**  
足軽シリーズの姉妹品「エアリー」同様の計量化。350グラム～410グラム（25.0～28.0cm）。一日の作業も軽量長靴で疲労を翌日に残さない。

**快適な履き心地。**  
本体部分には柔らかい素材（EVA）を採用。ストレスなく動くことができます。心地よいカバー付きで異物の侵入を防ぎます。

価格： 希望小売価格：5,000円（税別）  
サイズ： レディース：23.0 / 24.0 / 25.0cm  
          メンズ：25.0 / 26.0 / 27.0 / 28.0cm  
カラー： レディース：レッド（赤）  
          メンズ：ネイビー（紺）  
重量： 350～410グラム  
素材： 足底・本体：EVA合成  
          毛皮布：ポリオレフィン新素材  
生産国： 中国

あしがる マックスエアリー

## 足軽MAX -Airy-

**より軽く、よりアクティブに。**  
独自ハイブリッド構造により、保温性UP&動きやすさを実現。

**とにかく軽い、だから疲れにくい。**  
従来品「足軽マックス・ネオ」より更に約10%軽く  
従来品約：平均330グラム  
足軽マックスエアリー：平均290グラム

**柔らかく、動きやすい。**  
業界初の「HPG + EVA」の組み合わせにより更に柔らかく、動きやすくなりました。

**保温性アップ。**  
水の中でも足が冷えにくい、ソール部分に「EVA」を採用。

**快適な履き心地。**  
心地よいカバー付きで異物の侵入を防ぎます。

**熱に強い。**  
従来品よりも耐熱性がアップしました。（当社比）

価格： 希望小売価格：3,600円（税別）  
サイズ： 23.0 / 24.0 / 25.0 / 26.0 / 27.0 / 28.0cm  
カラー： ネイビー（紺）  
重量： 280～340グラム  
素材： 足底：EVA合成、本体：HPG  
生産国： 中国

※注意 安全靴ではありません。竹林や、釘などが落ちている場所でのご使用はお勧め出来ません。

Fubuki No.5670006280

Airy No.5670005000

**ランドワークスG2 No.6010033800**



サイズ	適応身長	上衣 適応胸囲	ズボン 適応胸囲
S	145~155	78~86	66~76
M	155~165	84~92	72~82
L	160~170	90~98	78~88
LL	165~175	96~104	84~94
3L	170~180	102~110	90~100
4L	175~185	108~116	96~106

- オレンジ H0312AF
- ネイビー H0312AE

サイズ S~4L

素材 東レ「エントラントG2」(3レイヤー)

透湿度 5,000g/m<sup>2</sup>24hr以上

耐水圧 10,000mmH<sup>2</sup>O以上

総厚 0.3mm

入数 20



オレンジ

視界が広がる運動フード  
ランドワークス



頭の左右の動きに連動し視界確保する「運動フード」を採用!



ネイビー



収納袋付

防除着(ランドワークス・レインランドⅡ)

**レインランドⅡ No.6010004000**



サイズ	適応身長	上衣 適応胸囲	ズボン 適応胸囲
S	150~160	78~86	66~76
M	155~165	84~92	72~82
L	160~170	90~98	78~88
LL	165~175	96~104	84~94
3L	170~180	102~110	90~100
4L	175~185	108~116	96~106
5L	180~	114~122	102~112

- ネイビー H0206AW
- ブラック H0206AX
- ODグリーン H0206AY
- ターコイズ H0206AZ
- オレンジ H0206BA
- マゼンタ H0206BB

サイズ

M~3L(ネイビーS~5L、マゼンタS~3L)

素材

表地: ポリエステル  
100%PVCラミネート  
裏地: ポリエステル  
100%(メッシュ)

耐水圧

10,000mmH<sup>2</sup>O以上

総厚

0.16mm

入数

20



後ろみごろ、背面に反射テープが付いています。(上着)



ネイビー



ブラック



ODグリーン



ターコイズ



オレンジ



マゼンタ

**アスパー-V-3301 No.6010006000**

  
**サイズ**  
 24.0~26.0cm, 27.0cm,  
 28.0cm(ネイビーのみ23.0cm,  
 23.5cm, 29.0cm, 30.0cmあり)  
**後丈**  
 32.0cm+カバー部6.0cm  
 (26.0cmの場合)  
**仕様**  
 吸汗裏、  
 吸汗フラットインソール、  
 テイクオフカウンター  
**個装**  
 紙袋  
**ケース入数**  
 12  
 ■ ネイビー B0254GB  
 ■ ブラック B0254GC

**アスパー-V-3302 No.6010006000**

  
**サイズ**  
 24.0~26.0cm, 27.0cm,  
 28.0cm(ネイビーのみ23.0cm,  
 23.5cm, 29.0cm, 30.0cmあり)  
**後丈**  
 32.0cm+カバー部6.0cm  
 (26.0cmの場合)  
**仕様**  
 吸汗裏、吸汗フラットインソール、  
 テイクオフカウンター  
**個装**  
 紙袋  
**ケース入数**  
 12  
 ■ ネイビー B0254GE  
 ■ ブラック B0254GF

**食品・厨房**

**ソナG3 耐油 No.6010004350**

  
**サイズ**  
 24.0~22.5~27.0cm,  
 28.0cm, 29.0cm,  
 30.0cm  
 ミント:22.5~25.0cm  
 ミント:22.5~27.0cm,  
 28.0cm, 29.0cm  
**後丈**  
 30.0cm  
 (26.0cmの場合)  
**仕様**  
 耐油、耐熱、耐カビ耐配合  
**個装**  
 紙袋  
**ケース入数**  
 10  
 ■ 白 C0117AA  
 ■ ピンク C0131AA  
 ■ ミント C0131AB  
 ■ 黒 C0116AA

**ゴルゴンGN-3713 No.6010006000**

  
**サイズ**  
 24.0~26.0cm,  
 27.0cm, 28.0cm  
**後丈**  
 30.0cm+カバー6.0cm  
 (26.0cmの場合)  
**仕様**  
 補強メッシュ入りアッパー、  
 吸汗裏、  
 吸汗フラットインソール  
**個装**  
 紙袋  
**ケース入数**  
 12  
 ■ ブラック B0344BK  
 ■ ネイビー B0344BL  
 ■ グレー B0344BM

**ザクタス Z-01 No.6010005550**

  
**サイズ**  
 24.0~27.0cm,  
 28.0cm, 29.0cm  
**後丈**  
 41.5cm  
 (26.0cmの場合)  
**仕様**  
 耐油、  
 (白のみ耐熱、耐カビ耐配合)  
**個装**  
 紙袋  
**ケース入数**  
 10  
 ■ 白 C0140AA  
 ■ レッド C0140BC  
 ■ インドー C0140AY  
 ■ ブルー C0140AC  
 ■ 黒 C0140AB

**リスターR-2602 No.6010005250**

  
**サイズ**  
 S(22.0~22.5cm)~  
 LL(25.0~25.5cm)  
**後丈**  
 31.0cm+カバー部4.5cm  
 (Mの場合)  
**仕様**  
 吸汗裏、  
 吸汗フラットインソール  
**個装**  
 紙袋  
**ケース入数**  
 12  
 ■ ネイビー B0276GO  
 ■ オーク B0276GN

**ネオプレン胴付長 No.6010049500**

  
**サイズ**  
 24.0~28.0cm(1cm刻み)  
**後丈**  
 122.0cm(26.0cmの場合)  
**仕様**  
 5mm厚ネオプレン生地、  
 発泡ゴム長靴、  
 インソール入  
**個装**  
 箱  
**ケース入数**  
 4  
 ■ 黒 A0165AM

**マイ軽快胴付長 No.6010022100**

  
**サイズ**  
 24.0~26.0cm,  
 27.0cm, 28.0cm  
**後丈**  
 131.0cm(26.0cmの場合)  
**仕様**  
 スポン部:  
 PVC両面生地(耐油配合)、  
 プーツ部:ソナG3耐油  
**個装**  
 箱  
**ケース入数**  
 10  
 ■ 黒 C0080AA

**ドライナー防雪紳士半長 No.6010005250**

  
**サイズ**  
 24.0~26.0cm,  
 27.0cm, 28.0cm  
**後丈**  
 30.5cm+カバー部7.0cm  
 (26.0cmの場合)  
**仕様**  
 アメゴム製カバー付、  
 吸汗裏  
**個装**  
 紙袋  
**ケース入数**  
 10  
 ■ 黒 B0012AB

トラクター専用盗難防止器具

# 相棒Ⅱ

**タイヤロック器具**

仕様 鉄製(焼付塗装仕上げ)  
長さ 約2,010mm  
重さ 約13.0kg  
専用錠付属



**守れ!**  
トラクター  
**我が相棒!**

**部品構成**

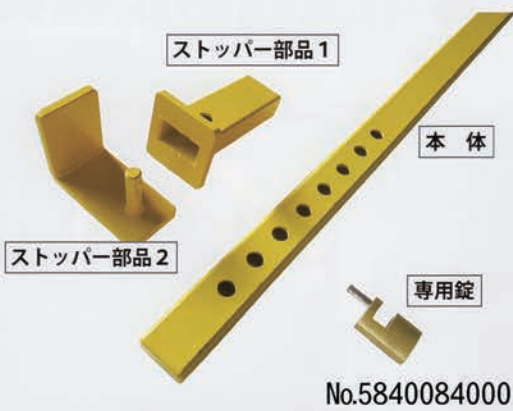

農業を共に支える相棒、トラクターの盗難は、経済的な打撃、作業効率の低下につながります。

大切な相棒を盗難被害から守るには、簡単に盗まれないような自主防衛策が必要です。

本製品はタイヤをロックするタイプの盗難防止器具です。タイヤの回転をロックすることで車体の盗難を困難にし、視覚効果も抜群です!



盗難防止器具(トラクター)

簡単取付 1 → 2 → 3

**1** 後輪ホイールの穴に器具を差し込み、本体を両輪に橋渡す。



左右の穴が合わない場合には、片ブレーキをかけて、穴を調整してください。

**2** 本体の先端にストッパー部品1、2の順番に部品をセットする。



空気注入口に注意してください。

**3** 専用の鍵をストッパー部品2の穴に通して施錠。

ストッパー部品2のプレートは、鍵穴を保護するための物ですので、プレート側に鍵を取り付けてください。



※付属されたタイプの専用錠でなければ、盗難防止効力を発揮できなくなるおそれがあります。

**取扱上の注意**

- 誤って足などに落とすと思わぬ事故やけがにつながりますので、取り扱いには十分注意してください。
- 製品については、テスト使用しないでください。
- トラクターを動かす際は、この本体を外してください。トラクター本体を破損する恐れがあります。
- 本製品は予告無く変更する場合があります。
- この本体は、盗難を完全に防ぐものではありません。複数の防犯対策を合わせて行ってください。
- 本製品使用後の破損やお客様による改造使用、本製品を装着中の盗難被害については、責任を負いかねますのでご了承ください。

**ABUS** Security Tech Germany  
 アブスの南京錠は世界110カ国以上で認められている世界最高品質の南京錠です

**多発する盗難の対策に最高のチェーンと南京錠を**



**掲載セット**  
 No.5850025500  
 37RK/70  
 (¥18,500)  
 +  
 12KS  
 LOOP/250×2本  
 (¥49,600)  
**No.5850034100×2**  
**= ¥68,100**  
 No.5850093700  
 ※価格は税別です

同様に南京錠とチェーンで止めることにより、車輪が回るのを確実に引っかかり難くすることができます。

**Granit (グラニット) 37RK/70**

- ドイツの技術を継承した最高グレードの南京錠
- 挿入れ合食錠の平準とシャックル(ツル)
- 盗難対策のキズや変換はすべてなく耐衝撃耐腐食力パー付き
- 欧州標準化委員会 (CEN)、米国試験材料協会 (ASTM) の盗水噴霧試験で実証された高防湿性
- 最上位のピッキング耐性を誇るABUS特製「PLUS シリンダー」採用

**実物大**

サイズ	シャックル径	重量	希望小売価格(税別)
70mm	φ11mm	37RK/70	¥18,500

**Granit with Chain**

**KS防犯チェーン 12KS LOOP/250**

- 切断・引っ張りに強い編み入れ特殊設計
- 盗難対策のキズや変換はすべてなく耐衝撃耐腐食力パー付き
- 欧州標準化委員会 (CEN)、米国試験材料協会 (ASTM) の盗水噴霧試験で実証された高防湿性
- 二輪車や門扉のロックとしても高い効果を発揮

**実物大**

サイズ	チェーン径	重量	希望小売価格(税別)
250cm	φ12mm	8.0kg	12KS-250 LOOP ¥24,800

**使用方法と使用例**

**用法**  
**12KS LOOP シリーズ**  
 片側先端形状

**10KS・8KS シリーズ**  
 チェーン片側先端のリングが大きめに作られており、車輪を固定させることでシャックルの通りやすくなり、十分な高防湿性に耐える。

**6KS シリーズ**  
 チェーンのリングが筒状で、筒状のため、車輪を固定させる際に、筒状のリングがシャックルに引っかかりやすくなります。

**装着互換表**  
 (互換表の記号について ○:使用可能 / ×:使用不可)

シリーズ名	サイズ	品番	12KS	10KS	8KS	6KS
37RK	80	37RK/80	○	○	×	×
	70	37RK/70	○	○	×	×
	60	37RK/60	○	○	○	×
	55	37RK/55	○	○	○	×
24IB	70	24IB/70	○	○	○	×
	60	24IB/60	○	○	○	○
	50	24IB/50	×	×	×	×

**使用例**

同様に南京錠とチェーンで止めることにより、車輪が回るのを確実に引っかかり難くすることができます。

**推奨アイテム**  
 12KS LOOP/250×2本 + 37RK/70

**組み合わせ**

**Granit (グラニット) 37RK シリーズ**

**KS 防犯チェーン**

**12KS シリーズ**

品番	シリーズ名	規格サイズ (mm)	品番	規格サイズ (mm)	重量 (kg)	長さ (cm)	希望小売価格(税別)
12KS LOOP	12KS	250	12KS-250 LOOP	8.0	250	24,800	
		120	12KS-120 LOOP	3.8	120	11,500	
		90	12KS-90 LOOP	2.8	90	8,500	
		200	10KS-200	4.5	200	13,500	
		170	10KS-170	3.8	170	11,500	
		140	10KS-140	3.1	140	9,500	
		110	10KS-110	2.8	110	8,500	
8KS	8KS	110	8KS-110	1.7	110	6,500	
		85	8KS-85	1.4	85	5,500	
		85	6KS-85	0.8	85	3,500	
		85	6KS-65	0.8	65	3,200	

**Granit (グラニット) 24IB シリーズ**

**360° プロテクト**

品番	シリーズ名	規格サイズ (mm)	品番	規格サイズ (mm)	重量 (kg)	長さ (cm)	希望小売価格(税別)
24IB	24IB	70	24IB-70	10	70	14,500	
		60	24IB-60	10	60	13,500	
		50	24IB-50	8.5	50	12,500	

**安全保護具**

**ディスク (ディスク) 24IB シリーズ**

**10KS シリーズ**

品番	シリーズ名	規格サイズ (mm)	品番	規格サイズ (mm)	重量 (kg)	長さ (cm)	希望小売価格(税別)
10KS	10KS	250	10KS-250 LOOP	4.5	250	13,500	
		120	10KS-120	3.8	120	11,500	
		140	10KS-140	3.1	140	9,500	
		110	10KS-110	2.8	110	8,500	

**8KS シリーズ**

品番	シリーズ名	規格サイズ (mm)	品番	規格サイズ (mm)	重量 (kg)	長さ (cm)	希望小売価格(税別)
8KS	8KS	140	8KS-140	2.8	140	9,500	
		110	8KS-110	2.8	110	8,500	
		85	8KS-85	1.4	85	5,500	

**6KS シリーズ**

品番	シリーズ名	規格サイズ (mm)	品番	規格サイズ (mm)	重量 (kg)	長さ (cm)	希望小売価格(税別)
6KS	6KS	85	6KS-85	0.8	85	3,500	
		65	6KS-65	0.8	65	3,200	

# ベールハイネット

インフレ技術+編み技術のコラボレーション!!



幅 × 長さ  
 900mm × 2,000m  
 1,050mm × 2,000m  
 1,230mm × 2,100m

- ベールハイネット**の特徴
- 安定した強度でしっかり巻きとることができます。
  - 左右異なる着色により、装着しやすくなっています。
  - 残量50mで中央部に青色の糸が現れます。
  - 安心の国内生産品です。

従来のトワインと比較して作業効率が向上・・・

- 作業時間がおよそ4分の1に短縮できます。
- 牧草ロールの開梱が容易です。

牧草ネット保管上の注意

- 製品の上に重畳物を載せないでください。
- 芯が潰れ、機械に装着できなくなる場合があります。
- 直射日光を避け、湿気の少ない場所で包装されたまま保管してください。
- 火気や化学物質の近くに置かないでください。

## ベールトワイン 登録商標

牧草・稲わら結束紐

生草・乾草・稲わらなどを無駄なく梱包する結束紐。結束性・保存性に優れ、経済的です。

品番	標準長さ (m)	標準強度 (kg)	入数 (巻)
4500	1,200	120	2
6000	1,700	105	2
13000	3,170	55	2



## ベールハイドレッチ

牧草サイレージ用ストレッチフィルム

牧草のサイレージ用として密封性・突き破り強度・耐候性に優れた、ポリエチレン基材の特殊三層フィルムです。

**特長**

- 牧草のサイレージに必要な気密性を保つため、フィルムの粘着力を強化しています。
- 牧草の茎などの突起物に対しても十分な強度を有しています。
- 耐候性に優れています。
- 袋状のものと比較して良質なサイレージができます。

色	幅 (mm)	標準長さ (m)	入数 (本)
白	250	1,800	2
白・黒	500	1,800	1
白・黒	750	1,200	1



# 牧草用トワイン

## PP(材質:ポリプロピレン)



## サイザル(材質:サイザル)



## ミニロール牧草用トワイン (材質:シュート・サイザル・PP)



シュート

サイザル

PP

### 【特徴】

- ・牧草・稲わら・麦・デントコーン等を結束するベラー用の紐。
- ・材質・長さ等用途に合わせて規格を取り揃えている。
- ・サイザル、シュートは天然繊維なので家畜に無害。

### 関連商品



ラップフィルム



ベールネット

品名	規格	入数	備考	No./巻
牧草用トワイン	PP 6000F (≒1800m)	2巻	5kg	4240
牧草用トワイン	PP 12000F (≒3600m)	2巻	5kg	4240
牧草用トワイン	PP 18000F (≒5400m)	2巻	6. 5kg	5060
牧草用トワイン	サイザル 4500F (≒1350m)	2巻	8. 5kg	7300
牧草用トワイン	サイザル 6000F (≒1800m)	2巻	8. 5kg	7300

\* 10ケース以上運賃元払いです(税別)

\* 1フィート=0. 3038m

# BRIDGESTONE

## プッシュマスター

「給水・給湯」「空調」配管システム

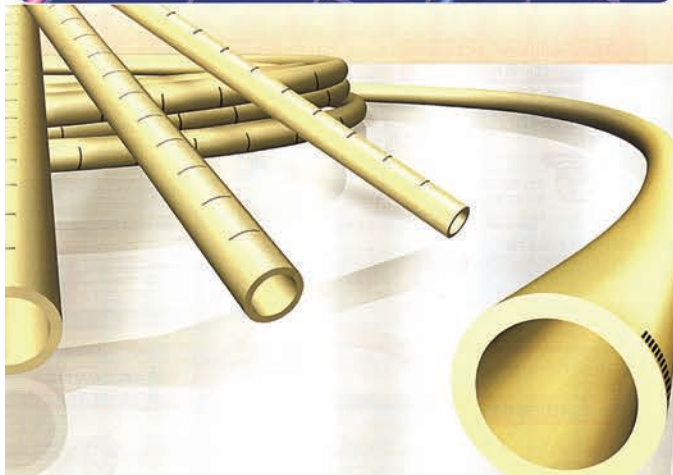

### ポリブテンパイプ

※ポリブテンパイプは、オランダWavin社とのライセンス契約により(株)ブリヂストン、開発・製造・販売しております。

- **ポリブテンとは**  
「ブテン-1」を重合することにより製造される合成樹脂で、側鎖にエチル基を持つらせん構造をしています。分子量が約120万と非常に大きく、耐熱クリープ特性・耐ストレスラック性に優れています。
- **優れた耐久性**  
耐熱クリープ特性に優れているので、高温状態で長時間使用しても強度の低下がほとんどありません。
- **優れた保溫・保冷性**  
熱伝導率が小さく、管内流体の保溫・保冷性に優れています。
- **衛生的で安全・清潔で安心**  
菌の発生による水質汚染がなく、赤水の発生やスケールの付着などがしにくい安全なパイプです。
- **軽くて柔軟・施工が簡単**  
軽量・柔軟な上、長尺パイプですので取り扱いがやすく、ねじ切り加工なども不要なので、施工が簡単です。
- **ポリブテンパイプのJIS規格**



#### ポリブテンパイプの最小曲げ半径

呼び径	JIS規格	外径(mm)	厚さ(mm)	内径(mm)
10		13.0(±0.15)	1.6(±0.20)	9.8(±0.25)
13	JIS K 6778	17.0(±0.15)	2.1(±0.20)	12.8(±0.25)
16	JIS K 6792	22.0(±0.15)	2.6(±0.20)	16.8(±0.25)
20		27.0(±0.15)	2.9(±0.20)	21.2(±0.30)

パイプ呼び径	10	13	16	20
最小曲げ半径(mm)	130	170	220	270

# 新時代の配管システム

## プッシュマスター

ブリヂストンのポリブテンパイプと新開発のワンタッチ継手を使用したこの配管システムは、現場のニーズに対応する様々な機能を集約した新しい配管システムです。ワンタッチ継手のバイオニア、ブリヂストンが自信を持ってお届けする「プッシュマスター」それは、日々の暮らしと未来をつなぐ新時代の樹脂配管システムです。

**BackGround** 樹脂化とワンタッチ接続の追求

**プッシュロックの遺伝子**  
ブリヂストンがワンタッチ継手のバイオニアとして1989年発売したプッシュロック、後継モデルとして2000年より販売中のプッシュロックII。その系譜を引き継ぎ、ワンタッチ接続・樹脂化追求の特徴を持つ進化した継手「プッシュマスター」が誕生。

**ココが違う! 1 施工性向上**  
差込力大幅低減  
プッシュロックII対比差込力約1/2に低減。※弊社評価

**ココが違う! 2 内面シール**  
内面シール構造  
パイプ表面傷の影響を受けにくい内面シール構造。

**ココが違う! 3 透明ボディ採用**  
パイプの差込状態が確認可能  
透明ボディにより、パイプの差込状態が目で確認可能。

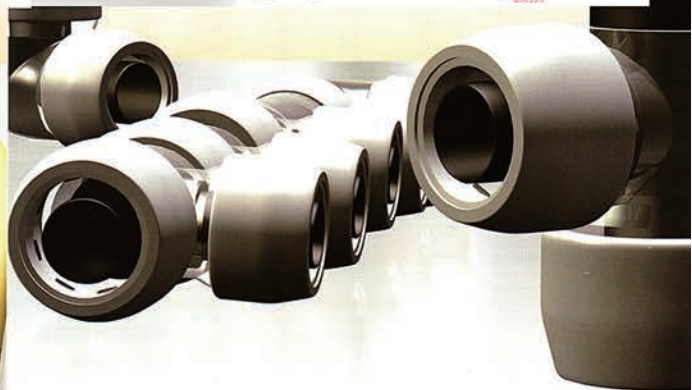

### ヘッダー

● **樹脂ヘッダー (NJヘッダー)** 特許出願中  
軽量・コンパクトなプッシュマスター専用ヘッダーです。充実した品揃えで様々な管路設計に対応します。

①本体: PPS5  
②分岐径が30° 配管可能です。追加圧状態で運転はさせないで下さい。  
③工場での組立、気密試験済みです。  
④組立後の分解再組立は行わないで下さい。  
⑤寸法: mm  
⑥プッシュロックII継手はご使用になれません。  
⑦樹脂ヘッダーは専用工具、専用金具等にて固定して下さい。樹脂で樹脂ヘッダー全体を支える構造になっております。  
⑧P.26~27, P.30~32をご参照下さい。  
⑨ヘッダー本体の透明ボディ部には透明樹脂の密度差合のばつつきにより、色調変化が異なる部分が存在しますが異常ではありません。  
⑩NJヘッダーは分岐口18口が最大です。  
⑪17以上必要な場合は販売会社までお問い合わせください。

● **サイズ表示(例)**

NJ MS 3 LS 1 (MV) 1 Y B R

● **品番の設定方法**  
①ヘッダー分岐継手の口径が小さい順 (10→13→16→20)  
②ヘッダー分岐継手の分岐径が少ないタイプ順 (シングル→ダブル)  
③ワンタッチ継手 (指が掛かる場合)  
④樹脂化 (エチルブテンパイプ/エチルブテンパイプ)



# TRCダンパー

木造住宅用 制震ダンパー

特許第3885619号「高減衰エラストマー組成物およびそれを用いたエラストマー製品」

技術評価取得

TRCダンパーは、タイプが2種類あるため設置場所を選びません

仕口タイプ TRC-10S

筋かいタイプ TRC-30W

TRCダンパーは、特殊粘弾性ゴムにより地震エネルギーを熱へ変換し、揺れを抑え、大切な家族の命を守ります。

建物の揺れを抑制する構法

比較	制震	耐震	免震
特徴	壁に入った地震エネルギーを吸収し、揺れを抑える	壁を固くすることで揺れに耐える	建物の下へ基礎を設置し、揺れを伝えない
大地震時の建物の変形	○ 耐震の変形の最大50%低減	△ 劣味しない程度(基準程度)	○ 耐震の変形の最大50%低減(地震動により左右される)
地震・地盤・居住性等の制約	○ 制約なし	○ 制約なし	× 制約あり
建築コスト	○	○	×

TRCダンパーの原理

特殊粘弾性ゴムは、震動に運動エネルギーを熱エネルギーへ変換するため、ほかのゴムと比べ、

TRCダンパーは、特殊粘弾性ゴムをダンパーへ入れ、伸び縮みすることで、地震エネルギーを熱エネルギーへ変換し、地震エネルギーを吸収します。

製品仕様

部品名	数量
ダンパー本体	1
延焼木材止り機能用樹脂板	2
ブラケット	2
木ネジ ロング	36
木ネジ ショート	80

総重量約10kg/ヶ (ダンパー1ヶ約5kg)

木造用TRCダンパーの特殊粘弾性ゴムは、高層ビル等の制震ダンパーにも採用され高い評価を得ています。



希望小売価格

- TRC-30W ￥100,000 (+税) 1本
- TRC-10S ￥110,000 (+税) 4本セット

TRCダンパーの特長

- 高い減衰性能 (減衰定数約55%)
- 繰返しの地震に強い
- メンテナンスフリー
- 施工が簡単
- 制震効果の解析可能

特殊粘弾性ゴムの特長

- 温度依存性が少ない
- 中小地震から大地震まで性能を発揮
- 長期間、特性変化が少ない

特許第3885619号「高減衰エラストマー組成物およびそれを用いたエラストマー製品」

快適な住環境をご提案

下記のシミュレーション結果では、建築基準法(耐震等級1)の1.5倍(耐震等級3)に對し、少ない地震で同等以上の建物の変形を抑制する効果があるため、開口を多く設けるなど豊かな住環境をご提案します。



間取り変更等にも対応可能

軸組構造及び在り方構法の建物に施工可能で、特殊な収まりや専用の工具は不要です。急な間取りの変更等にも対応可能。



解析プログラムをご用意

ビル設計と同じ時刻歴応答解析が可能! (お問合せください)



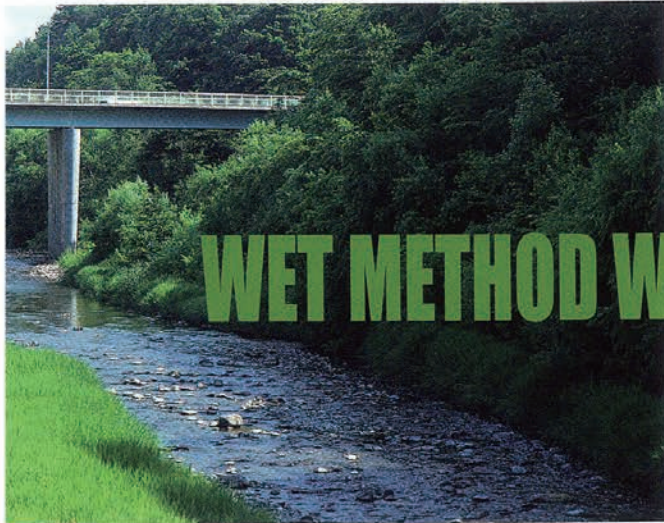

産業資材事業 [シート] | 湿式防水シート

# WET METHOD WATERPROOFING SHEET

## 湿式防水シート

躯体が濡れていてもセメントで貼れます。  
屋上や農業用水路などの防水に最適です。

### セメントで貼れる防水シートご存知でしたか？ 新技術商品

濡れて貼れるシートです。

- 建築、土木分野でのシート固定方法は別して接着剤、フラットバー、加熱融着などで躯体に固定します。弘進湿式防水シート「Vシート工法」はセメントペーストのみで接着できます。

#### Vシート工法の特長

- 躯体が濡れた状態で施工可能。
- 有機溶剤は一切使用しないので作業環境良好、地下ピット等には最適。
- 躯体と同質素材セメント、同じ収縮率。



#### Vシート工法の用途 ● 屋上防水 ● 土木防水 ● 用水路目地防水

##### ■ 用水路防水工事工程



老朽化した目地部



高圧洗浄工程



プライマー塗布



Vシート貼付



完成

(L型水路目地補修)



(護岸ブロック面防水)



(L型水路目地補修)



# すべり止めマット オーバルリンク

**（マットタイプ）** 浴槽・浴室用すべり止め、その他一般用としてお使い下さい。

## 特長

- 1 置くだけ簡単セッティング。
- 2 お手入れ簡単、お掃除ラクラク。
- 3 お湯を張った後でもOK。お湯に沈みます。
- 4 防カビ加工でいつも衛生的です。
- 5 水はけが良く、すぐ乾き衛生的です。
- 6 天然ヒバ油配合で爽やかな香りがします。

## 使用例



浴室で



洗い場で



ベッドサイド  
立ち上がる時



サイズ／M：幅38cm×長さ55cm×厚さ0.20cm  
 L：幅38cm×長さ70cm×厚さ0.20cm  
 色 調／ライトグリーン、ピンク、レッド、ブルー、グリーン  
 材 質／天然ゴム/SBR  
 メーカー希望小売価格／M：5,500円＋税  
 L：5,800円＋税

**（ロングタイプ）** ご家庭や福祉施設等のスベリによる事故を防止します。

## 特長

- 1 ご家庭ではもちろん、施設等の広い浴槽、スロープにも使えます
- 2 ハジミヤカッターで簡単にお好みの大きさにカットできます。
- 3 水はけが良いので、すぐ乾き清潔です。
- 4 防カビ加工でいつも衛生的です。
- 5 天然ヒバ油配合で爽やかな香りがします。

## 使用例



施設でも



サイズ／L1：幅100cm×長さ100cm×厚さ0.25cm  
 L2：幅100cm×長さ200cm×厚さ0.25cm  
 L3：幅100cm×長さ300cm×厚さ0.25cm  
 色 調／ライトグリーン  
 材 質／天然ゴム/SBR  
 メーカー希望小売価格／ L1：22,000円＋税  
 L2：42,000円＋税  
 L3：60,000円＋税

希望小売価格は税別価格です。