

MOCHIZUKI

Agriculture Catalog

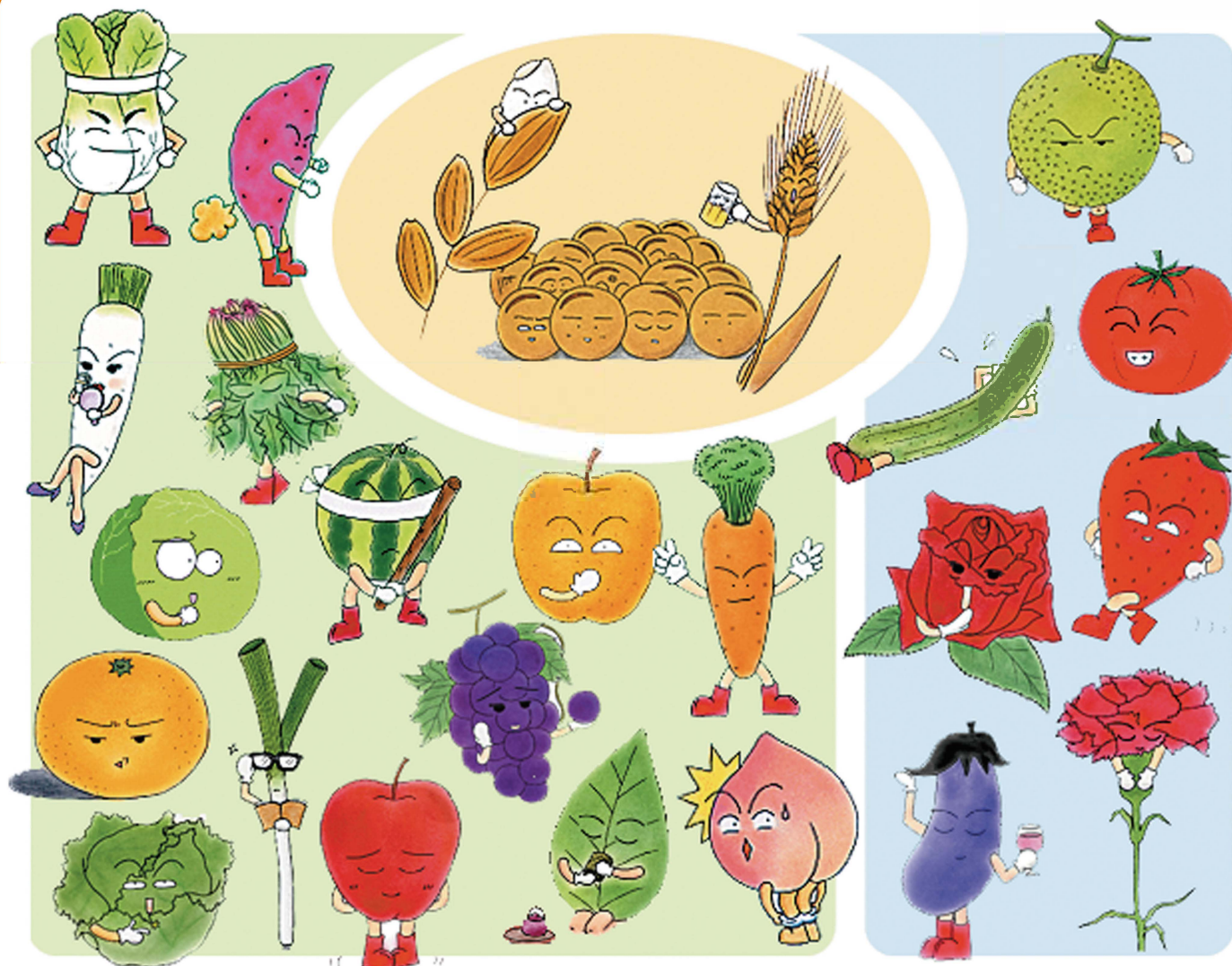

Farmer's Net

種まきから収穫まで農家のみなさまをお手伝い

<http://www.moti-gm.com>

E-mail : info@moti-gm.com

MOCHIZUKI Corp

インター
ネットで



Ver. 5

ご挨拶

貴社、ますますご清栄のこととお慶び申し上げます。また、毎々格別のご愛顧を賜り厚く御礼申し上げます。

お陰様をもちまして、Ver.5を発刊する事となりました。

お得意先様と弊社の社員がカタログ集を見開きながら、商品確認をする事に依りまして品違いの減少、商品価格の確認とスムーズな業務へと移行しております。

まだまだ不慣れの為、不備・間違いの点が多々あると思いますが宜しくお願い致します。

都度、皆様よりご指摘頂き、以後のカタログ集に反映させて行きたいと思っておりますので宜しく願いいたします。

なお、当カタログ集製作に当たりまして、多大なるご協力をいただきました、各メーカー・担当者の皆様方に心より厚くお礼申し上げます。

ご利用について

弊社のホームページには、同じ農業用総合カタログ集がカラーにて入っております。

是非ご覧ください。

ホームページ：<http://www.moti-gm.com>

- * 価格は令和2年5月現在の希望小売価格です。メーカーに依りまして消費税が内税と外税が有りますので、ご注意願います。また、原材料の高騰などにより、予告なく価格・仕様改定を行う場合がありますので、予め、ご了承下さい。
- * 本カタログは、代理店の皆様が使用しやすいように作成しましたので、一般ユーザーには見せないようにお願い致します。
- * 発注に付きましては、貴社又は弊社(裏表紙内側)のFAX用紙にてお願い致します。
- * 本カタログに掲載出来なかった商品も多数取り扱いが有りますので、不明商品が有りましたらお問い合わせ下さい。
- * 商品のご使用に際しましては、各々の商品取扱説明書を十分にご高覧いただき、ご使用願います。
- * 不良品、または荷損品、誤送品以外の返品はお受け出来ません。
- * 仕切り価格に付きましては、別途提出しますのでご要望下さい。

目次 メーカー順

株麻場(製品)	19~37	東芝産業機器システム(株)	84
株麻場(部品)	153~160	東日興産(株)	202~220
株アイデック	105~106	トスコ(株)	365
アイウッド(株)	269~277	株トーアミ	147~148
(有)アンドー	346~350	長野三洋	322
株イチネンケミカルズ	283~291	株永田製作所	170
イガラシ機械工業(株)	41~49	株ナショナルマリン(漕)	313~314
株エー・アンド・デイ	355~357	株ナショナルマリン(ダクト)	325~326
株エーゼット	292~302	日本精工(株)	241~242
エムケー精工(株)	65~68	日本特殊陶業(株)	239~240
岡田商事(株)	233~236	株日本ロックサービス	375
株オーミヤ	338~339	ニシガキ工業(株)(製品)	99~104
オカネツ工業(株)	85~86	ハラックス(株)	119~132
オギハラ工業(株)	111~113	バンドー化学(株)	173~181
オレゴン	281~282	常陸板金製作所	374
加地貿易(株)	96	平城商事(株)	114
株カクイチ(スプレー)	317~318	広田産業(株)	361~362
株カクイチ(送水)	321	株ビー・エム・シー	368
株北村製作所	278~280	BKT	227~232
キンボシ(株) 芝刈機	97~98	株ブリヂストン(クローラ)	221
キンボシ(株) 防草	366	株ブリヂストン(タイヤ)	225~226
クラレプラスチックス(株)	323~324	株ブリヂストン(ホース)	321
株啓文社製作所	363	株ブリヂストン(P/M)	377
株ケイエイチブイ	327~328	ブレクス(株)	378
株ケーエス製販	50~56	宝田工業(株)	78
株ケービーエル	184~201	本間機材(株)	335~336
株工進	71~77	株報商製作所	340~345
株国光社	79~82	株ホンダウオーク	109~110
弘進ゴム(株)(ホース)	320	前田工織(株)	364
弘進ゴム(株)(防除着)	372~373	丸三産業(株)(育苗箱)	358~359
弘進ゴム(株)(Vシート)	382	丸三産業(株)(トワイン)	360
弘進ゴム(株)(オーバル)	381	株丸七製作所	83
コダマ樹脂工業(株)	305~306	株マキタ	91~95
榮製機(株)	89~90	株マツサカエンジニアリング	69~70
三晃精機(株)	87~88	三菱樹脂アグリドリーム	332
三陽金属(株)	251~268	皆川農器製造(株)	243~250
株三洋	57~59	みのる産業(株)(製品)	1~18
サニーホース	333	みのる産業(株)(部品)	149~152
昭和ブリッジ販売(株)	133~135	株水空間	337
新興工業(株)(研磨機)	107~108	株明工社	304
新興工業(株)(ロール)	182~183	株モキ製作所	334
シーアイ化成	376	株モチヅキ	367
ジャニス工業(株)	379	ヤマト農磁(株)	38~40
株ジェイエンドジェイ	316	ヤマホ工業(株)	161~169
株末松電子製作所	143~146	ヤンマーアグリジャパン(株)	351~354
住化農業資材(株)	329~331	株リピープラス	115~118
住友理工(株)	380		
スイコー(株)	311~312		
株スイデン(加締機)	315		
株誠和	64		
セルスター工業(株)	304		
田中産業(株)	60~63		
タイガー(株)(爆音機)	140~142		
タイガー(株)(電柵)	136~139		
株タカヤ商事	369~371		
ダンロップファルケン	222~224		
ダイライト(株)	307~310		
千代田化成(株)	237~238		
土井金属化成(株)	303		
株十川ゴム	319		

目次 五十音順

あ	愛菜号	120	あ	エレハントホース(透明E型)	320
	アイスクリームブレンダー	86		エンジンオイルFD(2サイクル)	295
	相棒	374		エンジンスターター	87
	アザミウマ捕虫器	17		エンジン薪割機	109
	味の新鮮蔵	65		エンジン薪割機(自走式)	110
	アスパラ噴管台車	31		LEDライト(KBL)	199
	畔草刈ブレード	257		LPG爆音機	140
	畔シート張り機	50		オイラー	297
	圧力計付取水キャップ	354		オイル(チェーンソー)	294
	アドブルー	200		オイルジョッキ	235
	アバス鍵	375		オイルジョッキ	297
	油污れ落とし	292		大型ストーブ	334
	アルエッジ(ナイロンコード)	260		大型プレハブ冷蔵庫	66
	アルベア	119		オートニ(TN)	215
	アルミキャップ(スプレーホース用)	318		オートミニ	259
	アルミ除草エース	29		オーバルリンク	381
	アルミブリッジ	34		オクラ播種機	6
	アルミブリッジ	133		オペレーターシート(農機用)KBL	197
	アルミらくいち	29		オペレーターシート(農機用)TN	217
	安全靴	370		俺のかまど	334
	安全保護具 三陽	262		温湿度計(ワイヤレス)	357
	イガラシ機械工業 全製品	41	か	攪拌機(ワイヤー式)	33
	イガラシ機械工業価格	48		カートジェッター(ヤマホ)	163
	育苗箱洗浄機	111		ガードマン	29
	育苗箱洗浄機(電動)	50		ガーネット	119
	育苗鎮圧ローラー	54		開袋器	112
	育苗箱	62		回転テーブル	54
	育苗箱(広田)	361		角型バケツ	44
	育苗箱(丸三)	358		攪拌機(12V)三晃	88
	育苗箱積機	111		加締め機(スプレーホース用)	315
	育苗箱用農薬散布器	39		ガソリン携行缶	236
	育苗用散水セット	349		ガソリン携行缶(AZ)	296
	生垣バリカン(マキタ)	94		ガソリン携行缶(土井)	303
	移植台車(エンジン付)	4		肩掛け噴霧器	12
	イチゴカートノズル	164		活性炭マスク	368
	イチゴセイバーノズル	164		カッター刃 No.表	248
	いのししくん	147		カップリング樹脂(ナイロン66)	341
	イベントストーブ	334		カップリング白(亜鉛ダイカスト)	341
	インバーター発電機(工進)	72		カップリング白(亜鉛ダイカスト)異型	341
	インパクトドライバー	92		カップリング真鍮(鋳物)	341
	インプレメント用タイヤ	216		金具圧入機(スプレーホース用)	315
	ESS静電噴霧機	64		かばちゃん	61
	eジェッター	11		花粉噴射機	35
	ウィードシェーバー	106		かまどストーブ	334
	ウイングモア用フリーナイフ	256		カムロック(アルミニウム)	342
	ウインドウォッシャー液	235		カムロック(樹脂)PP	342
	うね草取りマー	106		カムロック(ステンレス)	342
	うね草取りマー	106		カムロック(砲金)	342
	運搬車(マキタ)	92		刈払機用品(無双)	254
	エアコンプレッサー(エンジン付)	141		カル刈ッタ	275
	エア剪定機器	141		カルボール(ヤマホ)	166
	エアドライブ(刈払機用安定板)	279		カルマー	105
	エアフィルター	238		簡易式散水セット	348
	液肥(農薬)定量注入ポンプ	335		簡易播種機	5
	液肥混入器(スミチャージ)	329		簡易ブームDX噴口(ヤマホ)	166
	液肥注入機	170		甘藷根毛処理機	10
	エコットトイレ	8		灌水ホース(エバーフロー)	332
	エプロン(草刈)	276		灌水ホース(キリコ)	332
	エルバカッター	259		灌水ホース(スミサンスイ)	329
	エレハントホース(E型)	320		灌水ホース(スミチューブ)	329

か	灌水ホース(スミホース)	330
	灌水ホース(スミレイン)	329
	灌水ホース(点滴タイプ)	330
	灌水ホース(ネオドリップ)	329
	灌水ホース(畑地用他)	324
	灌水ホース(ミストエース)	330
	灌水ポリホース	322
	灌水ポンプ	32
	灌水ポンプ(エンジン)	70
	灌水ポンプ(エンジン)工進	75
	灌水ポンプ(単体)工進	76
	灌水ポンプ(モーター)工進	76
	灌水ポンプ高圧(エンジン)工進	76
	乾燥機用集塵機(ゴミツテ)	47
	乾電池式動噴	19
	カントリーストッカー(穀物貯蔵)	53
	管理機ブリッジ	134
	管理作業機	2
	ギアケース(草刈機用)	114
	ギャボンブ	76
	ギャラクシー(TN)	215
	給油関連	200
	吸余水ホース(赤)	321
	キリナシ噴口(ヤマホ)	162
	GPポンプ一覧表	69
	杭(樹脂)	362
	杭打機	10
	草刈機用バリカン(L型バリカン)	101
	草刈機用バリカン(刈太郎)	101
	草刈機(充電式)(マキタ)	93
	草刈機回転ハサミ刈り(カルマー)	105
	草刈機用替刃(自走式)三陽	256
	草刈機用替刃(乗用式)三陽	256
	草刈機用草刈丸	101
	草刈機用草削りローター	106
	草刈機用チップソー	252
	草刈機用バリカン(ニシガキ)	101
	草刈機用品 三陽	262
	草刈り刃研磨機(新興)	107
	草焼バーナー(カセットボンベ式)	90
	草焼バーナー(灯油式)	35
	草焼バーナー(灯油式)	89
	草焼バーナー(プロパン式)	35
	クッションロール	183
	くみたて槽	314
	グラコロ	131
	グリース(ウレア)	299
	グリース(シャーシー)	298
	グリース(モリブデン)	299
	グリース(リチウム)	298
	グリースガン(AZ)	301
	グリースガンノズル(AZ)	301
	グリーススプレー	292
	グリース特長・用途	300
	グリーンサンパー	39
	クリーントミー	112
	グレンシューター	62
	グレンバック	61
	クローラー(運搬車・作業機用)TN	203
	クローラー(運搬車用)KBL	190

か	クローラー(草刈機用)KBL	190
	クローラー(クボタコンバイン)KBL	188
	クローラー(クボタコンバイン)TN	209
	クローラー(コンバイン)KBL	184
	クローラー(コンバイン)TN	204
	クローラー(除雪機)KBL	191
	クローラー(除雪機)TN	203
	クローラー(トラクタ用)KBL	189
	クローラー(トラクタ用)TN	212
	クローラー(トラクタ用)フルクローラTN	213
	クローラー(ハーベスタ)KBL	184
	クローラー(パワクロ)KBL	189
	クローラー(パワクロ)TN	214
	クローラー(ミニショベル用)BS	221
	クローラー式追肥機(みのる)	1
	黒ネットホース	322
	軍手	371
	軽トラックマット(コダマ)	306
	畦畔カバー	118
	畦畔噴口(ヤマホ)	161
	軽油運搬給油タンク	200
	軽油携行缶(土井)	303
	計量カップ	362
	ゲートモーター	7
	ゲッターシステム	143
	ケミカル剤(エンジンチューンアップ)	290
	ケミカル剤(オイルスプレー)生分解性	286
	ケミカル剤(ガスケット)	289
	ケミカル剤(キャブクリーン)	290
	ケミカル剤(グリーススプレー)	285
	ケミカル剤(シャーシー塗装)	283
	ケミカル剤(潤滑・防錆スプレー)	284
	ケミカル剤(セーフティクリーナー)	288
	ケミカル剤(トータルコート)	289
	ケミカル剤(パーツ&ブレーキクリーナー)	287
	ケミカル剤(パッキンはがし)	286
	ケミカル剤(ペネトン)	284
	ケミカル剤(レザー&タイヤワックス)	290
	玄米用コンテナバック	62
	KRフォーク	196
	高圧洗浄機(エンジン)	25
	高圧洗浄機(電動)	25
	耕運機	86
	高速バリカン(ニシガキ)	100
	高速バリカンmini(ニシガキ)	100
	耕転機	2
	荒野の嵐	276
	小型クローラ運搬車	85
	小型タイヤ	127
	小型動噴	20
	穀物搬送機(縦搬・横搬)	54
	コック	166
	コナジラミ捕虫器	17
	粉太郎	82
	ゴミキエール	306
	ゴミツテ	47
	米粉用粉碎機	79
	米保管庫	67
	混合器(肥料・農薬・種子)	40
	混合計量タンク	296

か	混合燃料	293
	コン助	121
	コン助ラック	122
	コンセント	304
	コンバインカバー(クロスラム)	327
	コンバイン刃 No.表	247
	コンバイン刃(クボタ)	244
	コンバイン刃(三菱)	246
	コンバイン刃(ヤンマー)	243
	コンバイン刃(ギセキ)	245
	コンバイン袋	359
	コンプレッサ(東芝)	84
	コンプレッサー(100V)麻場	33
	コンプレッサーオイル	295
さ	催芽機(遠赤曝気式)	10
	サージカルマスク	368
	最強スパイダー	272
	作業椅子(ノンキー)	363
	作業車	35
	サクシオンホース(NS型)	320
	サクシオンホース(ネオ・ホーマー6型)	323
	サクシオンホース(ネオライト)	323
	里芋分離機	16
	サニーホース	333
	散粉機	33
	散水ノズル	343
	散水ノズル(ZETTO)	337
	散水噴口	343
	散水用ホース(綾織ジャケット+内面樹脂)	340
	散水用ホース(耐寒グリーン)	320
	散水用ホース(二重管)外青・内黒	320
	散粒機(みのる)	8
	散粒機(麻場)	33
	散布機シリーズ	1
	三陽金属(株) 価格表	267
	30ℓタンク車	22
	50ℓタンク車	22
	シート(合皮)	236
	シードアルファ	58
	シードベース	58
	シート巻取機	3
	シーラー	113
	ジェットパルス	336
	ジェットバング	140
	ジェットポンプ(ヤマホ)	167
	シャーシー塗装	283
	ジオフリース	364
	静(乾電池式)	19
	ジズライザー(刈払機用安定板)	278
	ジズライザー(ナイロンコード)	280
	自走動噴(麻場)	26
	自走動噴(タンク付)	31
	自走動噴(ラジコン)	26
	自走マルチチェアー	4
	芝刈機(エンジン式)	97
	芝刈機(充電式)マキタ	95
	芝刈機(電動式)マキタ	95
	芝生手入れ機器	97
	シャトルファイヤー	35
	収穫かご(バスケット)	361

さ	収穫台車	14
	充電器(全自動タイプ)加地	96
	充電器(全自動タイプ)セル	304
	充電式生垣バリカン	94
	充電式運搬車(マキタ)	92
	充電式草刈り機(マキタ)	93
	充電式高圧洗浄機	72
	充電式せん定ハサミ	95
	充電式ドライバー	92
	充電式太枝切狭	99
	充電式噴霧器	95
	充電式ヘッジトリマー(マキタ)	94
	樹脂製噴霧機	28
	手動フルイ機	81
	シュレッダー(キンボシ)	97
	乗用式草刈機用フリー刃	257
	乗用モア刃(アイウッド)	273
	水草取りマー	106
	除草エース	29
	除草剤散布機	12
	除草噴口(ヤマホ)	165
	白ネギ除草剤散布機	16
	シングルクローラ運搬車	85
	新広角噴口(ヤマホ)	162
	人力播種機	33
	人力噴霧機	28
	森林用穴掘り機	7
	真ロンバッグエース	57
	水中ポンプ(工進)	74
	水田駆動除草機	15
	水稻育苗用散水セット	347
	水門管理	7
	スーパーストーン(TN)	215
	スカイホース(ブルー)	321
	住化式細霧冷房システム	330
	住化式自動灌水施肥システム	330
	スキップシーダー	5
	頭上逆吊り式散水方法	350
	スタートロープ	359
	スタンドバック	60
	スチーム餅つき機	13
	ステッキ注入機	9
	ステンクリーナー	54
	ステンレス噴霧器	27
	ストープ	334
	ストローカッター刃	246
	スパイダー用フリーナイフ	256
	スプリンクラー(小型)	353
	スプリンクラー(中型)	354
	スプリンクラーセット(三脚式)ニューカップラー	346
	スプリンクラーセット(三脚式)ラッチ	352
	スプレーホース(オレンジ3.5MPa)	317
	スプレーホース(黒5.0MPa)	317
	スプレーホース(ライトブルー5.0MPa)	317
	すべり止めマット(オーバルリンク)	381
	スマートコーシン	71
	スマイラー	59
	スライドコンテナ	54
	制震材(TRCダンパー)	380
	静電墳口	11

静電墳口(カート式)	11
製粉機(宝田)	78
製粉機(国光)	79
製粉機(丸七)	83
精米機(みのる)	13
精米機(宝田)	78
背負動力噴霧機(カスケート)	23
背負動力噴霧機(プランジャー)	23
背負動力噴霧機用アルミ台車	23
セット動噴	25
Zノズル	160
セルトレイ洗浄機	111
洗浄ガン(KBL)	200
洗浄機用ホース(KBL)	200
洗浄噴口(永田)	170
剪定鋸(ザクト)三陽	265
剪定鋸(長柄鋸)	266
剪定鋏(ザクト)三陽	264
線引くん	132
洗面台(ジャニス)	379
専用ノズル(ヤマホ)	165
ソーラー充電器	87
そば脱皮機	81
タイガー(株)価格表	142
大豆Zバー	29
大豆選別機	4
堆肥枠	306
タイヤ(No.)BKT	231
タイヤ(インPLEMENT)BKT	228
タイヤ(作業機)BKT	230
タイヤ(トラクター)BKT	227
タイヤ(バイアス)KBL	192
タイヤ(バイアス)TN	215
タイヤ(ラジアル)BKT	229
タイヤ(ラジアル)KBL	192
タイヤ(ラジアル)TN	215
タイヤ価格(TN)	219
タイヤセット(ハラックス)	128
タイヤチューブ(KBL)	194
タイヤチューブ価格(TN)	220
大粒播種機	6
田植機用育苗床土	361
高畝追肥機	16
焚火どんどん	334
ダイヤモンド砥石	253
ダイヤモンドホイール	276
ダクト(クロスラム)	328
ダクトホース	322
ダストクリーン	54
脱穀機	112
脱芒機	10
種まき機(K-6T)	363
種まき機(みくに式)	362
玉葱床播き播種機	5
樽(樹脂)	361
タンク(角型)D	308
タンク(角型)コダマ	305
タンク(組立式ターポリン)	313
タンク(スカットローリー)スイコー	312
タンク(たて型)コダマ	305

タンク(貯水)D	307
タンク(丸型)コダマ	305
タンク(丸型容器)	309
タンク(薬品・食品)D	310
タンク(ローリー)D	307
タンク(ローリー)コダマ	305
タンク(ローリー)スイコー	311
タンク車バッテリー動噴	19
タンク搭載自走スプレー	30
単体ポンプ(工進)	76
ダンプバケット	47
ダンロップファルケンNo.	224
チェンソー(充電式)	95
チェンソー(電動式)	95
チェンソーオイル	294
チェンソー目立機(AC100)	102
チェンソー目立機(新興)	107
チェンソー用替え刃	282
チェンソー用替え刃種類	281
チップソー(三陽)	253
チップソー(アイウッド)	275
チップソー(草刈機用)三陽	251
チップソー(皆川)	249
チップソー研磨機(ニシガキ)	102
チップソー研磨機(新興)	107
チップソー目立機	102
チップのカバー	263
チューブ(タイヤ)BKT	232
チューブ(タイヤ)BS	226
貯水タンク	307
追肥機	1
土ふるい機(回転)	10
土寄せ機(野菜)	2
つなぎ	370
翼(麻場)	20
低温貯蔵庫(玄米)MK	65
低温貯蔵庫(農産物)MK	65
デジタルはかり(農業用)	356
鉄人スパイダー	272
鉄砲ノズル(永田)	170
鉄砲噴口(ヤマホ)	161
電圧変換機	87
電気柵 支柱	145
電気柵 部品(ゲッター)	146
電気柵 部品 ネット	139
電気柵 部品 ポール・コード	138
電気柵 部品(ボーダーショック)	137
電気柵(末松) 本機	144
電気柵(タイガー)	136
電気式芝刈機(キンボシ)	98
電動石臼製粉機	81
電動運搬車	85
電動粉フルイ機	81
電動除雪機	86
電動タンク車	21
電動フルイ機	80
電動フルイ機(丸七)	83
電動ミニ耕運機	86
TRCダンパー	380
Tシャツ	369

た	トイレ(ジャンス).....	379
	灯火器類.....	201
	工具箱(樹脂).....	310
	盗難防止器具.....	374
	盗難予防機.....	88
	動噴(単体).....	24
	トーミ(KS製販).....	54
	トーミ(オギハラ).....	112
	十川スプレーホース.....	319
	土壌消毒機.....	9
	土壌消毒機消耗品一覧表.....	152
	塗装スプレー(農機用).....	198
	トラクタクローラ.....	214
	トラクターショベル.....	44
	トラクター用土壌消毒機.....	9
	トラックマット(らくらくマット).....	310
	トランス(変圧器)小林.....	304
	トリサッタ.....	140
	ドリル研磨機.....	103
	トワイン(牧草用).....	360
な	ナイロンカッター 三陽.....	259
	ナイロンコード 三陽.....	261
	苗コンテナ(アルミ).....	50
	ナエッコ.....	124
	苗箱運搬枠.....	306
	苗箱運搬枠(アルミ).....	135
	苗箱バンド.....	50
	ナエラック.....	129
	長靴.....	373
	中干しの達人.....	255
	中持カート噴口(ヤマホ).....	164
	生ごみ処理容器(ミラコンポ).....	362
	ニシガキ工業(株)価格表.....	104
	尿素水.....	200
	ニンニク種子割り機.....	7
	ヌカロン.....	61
	ヌカロンホルダー.....	61
	ネギロケット.....	132
	熱中症指数モニター.....	357
	ネットコンテナ(糶から運搬).....	54
	燃料チューブ.....	322
	燃料用ホース(フューエルホース).....	324
	農薬保管庫.....	306
	農薬用マスク.....	367
	鋸目八枚刃.....	253
は	パーツクリーナー.....	292
	バードパンチャー.....	140
	配管部材(プッシュマスター).....	377
	排塵ポリホース.....	322
	培土フレコン専用排出機具.....	58
	排風ダクト.....	325
	排風ダクト(適応表).....	326
	バインダー紐.....	359
	ハウス関連機器.....	14
	はかり(A&D).....	356
	バケット.....	196
	ハコボ(オカネツ).....	85
	箱粒剤散布器.....	8
	播種機(コート種子).....	5
	バスルーム.....	378

は	畑かんロールカーセット.....	351
	畑のシェーバー.....	255
	バッテリー ACデルコ.....	196
	バッテリー KBL.....	195
	バッテリー VARTA.....	195
	バッテリー(Na).....	234
	バッテリー(カルシウム).....	233
	バッテリー式草刈り機.....	71
	バッテリー式チェンソー.....	72
	バッテリー充電器.....	236
	バッテリーターミナル.....	236
	バッテリー補充液.....	235
	バッテリーカ.....	87
	バッテリー式動噴.....	19
	発電機(麻場).....	35
	発電機(東日).....	214
	発電機(工進).....	73
	バパット細粒.....	38
	バフジュニア.....	12
	バリカン研磨機.....	102
	バルブ.....	354
	バルブ(ゲート).....	337
	バレット一体型デジタル台はかり.....	355
	パワーエース.....	181
	パワーリフター.....	67
	パワクロ.....	214
	パワフル噴口.....	162
	半自動野菜移植機.....	2
	ハンディ散粒器.....	40
	ハンディ追肥機.....	1
	ハンドクリーナー.....	292
	ハンドプランター.....	2
	万能グリース.....	295
	ハンマーナイフ(皆川).....	250
	ハンマーナイフモア刃(アイウッド).....	274
	ヒエ抜刈.....	258
	飛散防護カバー.....	276
	ピストル噴口(永田).....	170
	瞳(麻場).....	19
	肥料散布器(ヤマト).....	39
	肥料散布機(キンボンシ).....	98
	肥料散布機(背負)みのる.....	8
	肥料散布機(背負式)麻場.....	33
	BSタイヤ(荷車用).....	225
	BSタイヤ(耕うん機).....	225
	BSタイヤ(トラクター).....	225
	ファルケンタイヤ(耕運機).....	223
	ファルケンタイヤ(トラクター).....	222
	フィルター(灌水用).....	349
	フィルター(ディスク式).....	329
	ブースターケーブル.....	236
	プチ耕転機.....	4
	フッ素回転台.....	13
	太丸充電.....	99
	プラグ(NGK).....	240
	プラグ(NGK種類).....	239
	プラスチック製軽量薄型敷板.....	117
	プラスチック製軽量敷板.....	116
	フリーXモア.....	271
	フリースパイダー.....	271

は	ブルーベリー選別器	88
	ブルームウェア	63
	ブルゾン	370
	フレールモア刃(アイウッド)	274
	フレコンシードサポート	53
	フレコンシードタンク	53
	フレコンシードホッパー	53
	フレコンスケール	52
	フレコンハイパー	51
	フレコンホルダー	112
	フロアブル噴霧機	27
	フロちゃん	40
	ブロワー&バキューム	97
	噴霧機(ステンレス式)麻場	27
	噴霧器(プラスチック)みのる	12
	噴霧機(プラスチック式)麻場	28
	Vシート	382
	Vベルト(6角ベルト)	180
	Vベルト(H-PV)コグ	178
	Vベルト(W-800)	177
	Vベルト(赤-M)	181
	Vベルト(パワーフレックス)	179
	Vベルト(レッドSII)	176
	ベアリング(6000・6200)NSK	241
	ベアリング(6300)NSK	242
	ボールハイストレッチ	376
	ボールハイネット	376
	ベジピカ	339
	ベストクリーナー(ヤマホ)	167
	ヘッジトリマー研磨機	108
	ベリコロ	125
	防除部品 Zノズル	160
	防除部品 アルミ噴管	156
	防除部品 異型金具	160
	防除部品 エルボ	158
	防除部品 カップリング	159
	防除部品 カバー付噴口	156
	防除部品 灌水ストレーナー	159
	防除部品 規格噴口	154
	防除部品 吸水ストレーナー	158
	防除部品 吸水ストレーナー口金	158
	防除部品 吸水継手	158
	防除部品 組継手	157
	防除部品 クリーナー	158
	防除部品 クリーンノズル	156
	防除部品 コック	156
	防除部品 ジェット噴口	153
	防除部品 自在噴口	155
	防除部品 除草剤噴口	155
	防除部品 新ジェット攪拌機	160
	防除部品 伸縮ノズル	156
	防除部品 スーパー噴口	153
	防除部品 セラミ噴口	153
	防除部品 ツギテ	157
	防除部品 継ノズル	156
	防除部品 パッキンセット	159
	防除部品 ボージンキ	158
	防除部品 ホース受けベルト	160
	防除部品 ホースカップリング	159
	防除部品 ホースより戻し	158

は	防除部品 ボールコック	156
	防除部品 ワンタッチジョイント	157
	防護面	262
	帽子	369
	防除着(ゴアテックス同等)	63
	防除着(ランドワークス)	372
	防除機(粒・粉)	8
	防除ナビ	11
	防除部品 3分噴口	154
	防除部品 ウィードノズル	155
	防除部品 替板噴口	154
	防除部品 グラッパー	156
	防除部品 スーパー25	156
	防塵カバー	276
	防水シート(湿式)	382
	防草シート(金星)	366
	防草シート(トスコ)	365
	防草シート(前田)	364
	法面フリー刃	257
	ほうれん草収穫器	88
	ほうれん草根切機	10
	ホース受けベルト	160
	ホーススルー	131
	ホースバンド(ジュビリークリップ)ステンレス	316
	ホースバンド(ジュビリークリップ)鉄	316
	ホースバンド(ワイヤーバンド)鉄	316
	ホースフリー	130
	ホース巻取機(アルミ製)	34
	ホース巻取機(アルミ製)	130
	ホース巻取機(鉄製)	34
	ホースローラー(アルミ)	339
	ポーターショック	136
	ホームダム(雨水利用タンク)	306
	ボールチェンソー	71
	ボールバルブ(PVC)	340
	ボールバルブ(フルボア)	337
	ボールヘッジトリマ	71
	牧草モア刃	273
	牧草用トワイン	360
	ポット播種器	362
	ホッパーコンベアー	54
	補虫器	3
	ホルモン噴霧機	27
	保冷米びつMK	68
	保冷精米機MK	68
	ホロコン(穀物コンテナ)	43
	ポロシャツ	369
	ポンプティー	20
	マキター一覧	91
	マキ太郎	130
	巻付防止	263
	真(麻場)	19
	マスク	368
	曲太郎	103
	町野式異径金具	340
	町野式カップリング	340
	マックス	258
	魔法のカバー	263
	マルチ回収機	3
	マルチカッター	7

ま	マルチ工具	263
	マルチスポンジ	237
	マルチスリッター	126
	マルチタップ	304
	マルチ張り機	4
	ミシュランタイヤ	193
	水際の達人	253
	水草カッター	258
	水草取りマー	106
	ミストファンキット	338
	みそすり・ミンチ	82
	味噌練機	79
	味噌豆摺機	82
	三口タップ	304
	ミニ耕運機	86
	ミニマ人力播種機	33
	みのる産業価格表	18
	みのる産業(株) 製品部品	149
	無煙炭化器	334
	無煙薪ボイラ	334
	ムカデ太郎	31
	無双 ツインブレード	254
	メタルフリー刃(ウイングモア)	269
	メタルフリー刃(スパイダーモア)	270
	メンテナンスロール	173
	餅きり機(まる餅)	13
	餅つき機	13
	餅つき機MK	67
	餅練機	79
	餅練機(丸七)	83
	籾殻散布機	1
	モミガラストッカー	54
	もみがら積込機	46
	もみがらトップ	46
	もみがら搬送機	46
	もみがらBIG	45
	もみがらBIG 専用袋	45
	もみがらBIG リアフォーク	45
	もみがらマック	43
	モミクーラー	60
	モミケア	57
	籾殻コンテナ(ホロコン)	43
	もみすりロール(機種別)	174
	もみすりロール(クッションロール)	182
	もみすりロール(バンドー)	173
	籾搬送機(秋大将)	59
	桃太郎	12
や	野菜洗い機(小型)	339
	野菜移植機	2
	野菜収穫搬送用コンテナ	62
	野菜選別機	4
	野菜播種機(バルト交換)	6
	野菜播種機(ロール交換)	5
	ヤマホ工業(株) 価格	168
	油圧ショベル用草刈機	196
	ユニットバス	378
	U字路	118
	ヨクナガレール	54
	ヨレーズ(ヤマホ)	167
ら	ライスロン	62

ら	ライト(KBL)	199
	ラウンドノズル(ヤマホ)	166
	ラクエモン(いちご収穫台車)	126
	楽太郎(イチゴ)	125
	楽太郎(強力型収穫台車)	123
	楽太郎(野菜収穫台車)	123
	らくらく	129
	らくらくケンマ	108
	楽々手太助	30
	ラクリーン	10
	ラジコン動噴	26
	リアフォーク	45
	リチウム蓄電池噴霧機	19
	リピーボード	115
	リフトフレコン	59
	粒剤散布機	1
	流量計(農薬用)	11
	料金はかり	356
	リンゴ蜜検知機	10
	ロータリーウィーダー	106
	ロータリーカート	47
	ロータリースタンド	47
	ローラーコンベヤ(アルミ製)	119
	ロケットバンダ	140
	ロングライフクーラント	235
	ロンバッグ	57
	ロンバッグHG	58
わ	ワイヤー攪拌機	33
	ワイヤーメッシュ	148
	ワラ切り	246

追肥機・散布機シリーズ

肥料、土壌消毒剤、籾殻散布に大活躍

施肥作業がクローラ車輪でラクラク



1 AN-6
クローラ式追肥機
(白ネギ・ブロッコリーなど)



散布幅は30~135cm



ハンドル操作で
散布高さを調節



散布量調節

●オプション部品
(増速スプロケットAY)に
組換えれば、前進・後進
速度が約1.2倍になります。

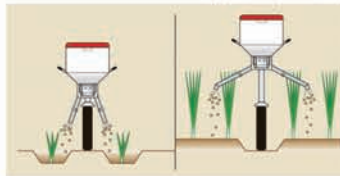

AN-6 散布イメージ



ロータリーの「入」「切」で
バラ播き・すじ播きが簡単切替え

2 AN-1A 追肥機
(アスパラ・葉ばな・シソなど)

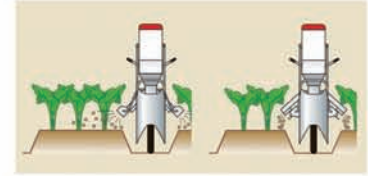

AN-1A 散布イメージ

導管の伸縮・傾斜調節で
狙ったポイントへ施肥

3 AN-21B 追肥機
(ブロッコリー・白ネギ・キャベツ・たばこなど)



AN-21B 散布イメージ

土壌消毒剤・肥料などの
粒剤を均一・広幅に散布



(在庫限り)

4 BS-1 粒剤散布機

粒剤(粒径1~5mm)を
マルチの穴へ定量施肥



(在庫限り)

5 NPS-1
ハンディ追肥機



お手持ちの背負り肥料散布機
(ニューマイターほか)へ
簡単取付け

台車を押すだけで苗床へ均一に
籾殻を散布



6 OH-1
籾殻散布機(散布幅 95cm)

7 OH-1K
籾殻散布機(散布幅 115cm)



籾殻散布機の特長

- お手持ちの4輪台車(奨励機種)へ簡単に取付け。
- 駆動は台車の車輪から取るシンプル構造。
- オプション部品(別売)を装着すれば、玉葱ポット苗箱への籾殻散布が可能。

※散布物の水分量や組成によっては、散布できない場合があります。

型 式 / 品 名	仕 様	希望小売価格(税抜)
1 AN-6 クローラ式追肥機	●寸法/全長100~130×全幅65~135×全高130~160cm●重量/61kg●エンジン/空冷4ストロークガソリンエンジン(35.8cc)●車輪/クローラ車輪(幅11cm)●ホッパー容量/28ℓ●散布幅/30~135cm●散布方式/1条または2条 条まき●適応畝高さ/70cm以下●適応畝間溝幅/12cm以上(畝形状による)●肥料の種類/粒状肥料	¥262,000
2 AN-1A 追肥機	●寸法/全長118×全幅58~75×全高99cm●重量/17.5kg●ホッパー容量/28ℓ●散布幅/バラ播き時150~250cm、スジ播き時50~120cm●散布方式/2条ロータリー飛散式(片側のみの肥料散布も可)●肥料の種類/粒状肥料	¥108,000
3 AN-21B 追肥機	●寸法/全長131.5×全幅57×全高95cm●重量/11.5kg●ホッパー容量/28ℓ●散布幅/5~90cm●散布方式/2条 条播き(片側のみの肥料散布も可)●肥料の種類/粒状肥料	¥50,000
4 BS-1 粒剤散布機	●寸法/全長130×全幅79×全高106cm●重量/13.5kg●ホッパー容量/28ℓ●散布農業/粒剤・微粒剤●散布幅/75cm(オプションの止栓で45cm)●繰出し/攪拌装置付	¥58,000
5 NPS-1 ハンディ追肥機	●寸法/全長12.5×全幅9.5×全高64cm●重量/1.5kg●繰出ロール/5g・10gロール、15gロール●適応肥料/粒剤	¥26,800
6 OH-1 籾殻散布機	●寸法/全長79×全幅119×全高60cm●重量/15kg●ホッパー容量/73ℓ●散布幅/95cm●形態/台車アタッチ式●散布量調節/繰出しガイド位置	¥51,800
7 OH-1K 籾殻散布機	●寸法/全長79×全幅139×全高60cm●重量/19kg●ホッパー容量/90ℓ●散布幅/115cm●形態/台車アタッチ式●散布量調節/繰出しガイド位置	¥54,400

希望小売価格は税別価格です。

中耕作業

小型・軽量で畑作管理に威力を発揮

三もく

中耕作業に適したロータリー爪を採用

- 1 EU-52 管理作業機(耕転幅 10cm)
- 2 EU-52S 管理作業機(耕転幅 15cm)

パッもく EU-7

最大1.6PSのエンジン馬力で安定した中耕を実現

- 在庫限り
- 3 EU-7 管理作業機(耕転幅 15cm)

ミニもく オプション部品

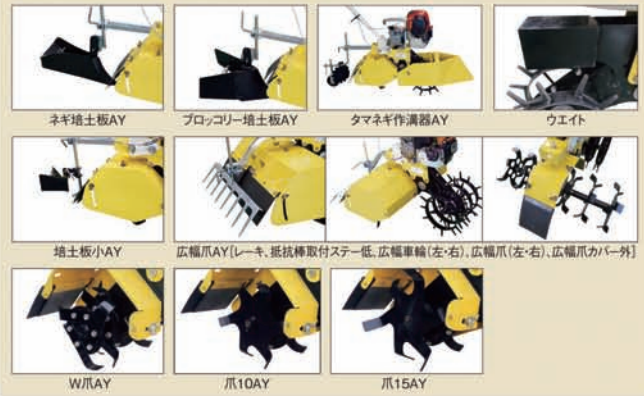

4サイクルエンジン採用で音も静かで排気もクリーン。ニンジンなどのハウス内作業に最適

- 条件付き生産
- 4 EUD-10 野菜土寄せ機

型 式 / 品 名	仕 様	希望小売価格(税抜)
1 EU-52 管理作業機	●寸法/全長102×全幅57×全高91cm●重量/16.5kg●エンジン/空冷4サイクルガソリンエンジン(24.5cc) ●エンジン出力/0.7PS/7000rpm●耕転幅/10cm●耕転深さ/4cm●作業速度/0.5~0.75m/s	¥115,000
2 EU-52S 管理作業機	●寸法/全長102×全幅57×全高91cm●重量/16.5kg●エンジン/空冷4サイクルガソリンエンジン(24.5cc) ●エンジン出力/0.7PS/7000rpm●耕転幅/15cm●耕転深さ/4cm●作業速度/0.5~0.75m/s	
3 EU-7 管理作業機	●寸法/全長93~114×全幅57×全高66~88cm●重量/22kg●エンジン/空冷4サイクルガソリンエンジン(33.5cc) ●エンジン出力/1.1PS/7000rpm●耕転幅/15cm●耕転深さ/4cm●作業速度/0.3~0.4m/s	¥205,000
4 EUD-10 野菜土寄せ機	●寸法/全長93×全幅107×全高70cm●重量/19.5kg●エンジン/空冷4サイクルガソリンエンジン(25cc) ●エンジン出力/1.1PS/7000rpm●条幅/17cm/5条●作業速度/0.4~0.7m/s	¥170,000

野菜移植機

小・中規模農家向け省力商品



腰を曲げずに、立ったままラクラク作業!

- 1 HPS-3 ハンドプランター

使用可能な作物
土付きのセル苗全般
例)レタス、黒大豆 など
※セル径50φ未満

ハンドプランターの特長

- 黒大豆やレタスの移植、タマネギの補植など様々な作物の植付けに最適です。
- 付属の保護カバーを取付ければ、投入口での葉傷みを軽減。

2020年春販売



土付きのセルトレイ苗を半自動でラクラク移植、露地・マルチへ移植可能

使用可能な作物
土付きのセル苗全般
※株間の広い作物
※草丈12cm以下の作物

- 2 VT-20 半自動野菜移植機

半自動野菜移植機の特長

- 植付部が横方向へ無段階で調節できるため、1条植え・往復2条植え、または位置調節で3・4条植付けが可能。
- 浅植え・深植えの設定や覆土圧の調節が可能。



ブロックローヤキャベツなど株間の広い作物に最適 (※写真はVT-2)

型 式 / 品 名	仕 様	希望小売価格(税抜)
1 HPS-3 ハンドプランター	●寸法/奥行15.5×全幅19.2×全高75.6-85.1cm(2段階調節)●重量/1.3kg ●爪先部開口/1.5~6cm●移植深さ/7~16cm(1cm間隔)	¥16,500
2 VT-20 半自動野菜移植機	●寸法/全長160×全幅125×全高110cm●重量/60kg●エンジン/空冷4サイクルガソリンエンジン(24.5cc) ●変速段数/前進1段●輪距/73~140cm(無段階)●車速/9.5~13cm/s●条数/1条(往復2条、また位置調節で3・4条植付可)●適応畝高さ/15~30cm(標準)●条間/無段階●株間/16.6-20-25-31cm(標準)	—

希望小売価格は税別価格です。

捕虫器 薬を使わずに、害虫を誘引防除!

LEDの光で害虫を誘引し、強力吸引ファンで専用捕虫袋に集めます。



CLF-500
吸引式LED捕虫器
スマートキャッチャー

吸引式LED捕虫器の特長

- 本器はLED光で害虫を誘引。反射板でLED光を拡散。
- 害虫の捕虫には使い捨ての専用捕虫袋を使用。取付けや処分が簡単。
- 防滴型(ACアダプターを除く)のため、上方からの散水など水がかかる場所でも使用可能。

《捕虫可能な害虫の一例》

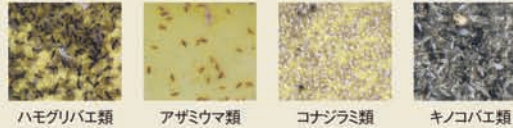

ハモグリハエ類 アザミウマ類 コナジラミ類 キノコバエ類



授粉用のハチを放虫する場合は、「ハチ防護ネット」を取付けます。



型 式 / 品 名	仕 様	希望小売価格(税抜)
CLF-500 吸引式LED捕虫器	●寸法/全幅約φ20cm×全高20cm●重量1台当たり約0.74kg●電源/DC24V・2.5A専用ACアダプター●使用形態/吊り下げ型●光源/緑色LED・紫外線LED●消耗品/専用捕虫袋	¥25,000

シート巻取機・マルチ回収機 定置式・自走式・アタッチタイプなど用途に合わせたラインナップ

軽量で軽々持ち運びできる簡易型



1 WS-1
シート回収機
巻っ子



小型・軽量・定置式で
取扱いが容易

- 2 W-4A
 - 3 W-4AH 高速タイプ
- マルチ回収機
巻っ子

適応品目(種別)

甘藷、にんじん、レタス、キャベツ、白菜、大根、ニンニク、イチゴ、たばこ等、畑作関連全てに適応



掘取りと
同時に
マルチを回収

- 4 W-8A
- マルチ回収機
巻っ子

適応品目(種別)

甘 藷

※取付可能機種についてはご購入前に販売店へお問合せください。

マルチを剥取りながら同時に
巻取る高能率・超省力型



5 W-12A
マルチ回収機
巻っ子

適応品目(種別)
甘藷、菊など

レタスなどのトンネルの広幅シートを
そのままきれいに巻取り、再利用できる!



巻取可能シート幅
1.85~2.3m

6 W-70Aシート巻取機

シートをアーチで広げながら巻取る 巻取可能シート幅 100~150cm

- 7 W-150 シート巻取機 (ハンドル駆動式)
- 8 W-150M シート巻取機 (モーター駆動式)



モーター



モーターはフット
スイッチで作動。

型 式 / 品 名	仕 様	希望小売価格(税抜)
1 WS-1 シート回収機	●寸法/全長118×全幅55×全高76cm●重量/20kg●エンジン/空冷4サイクルガソリンエンジン(25cc)●巻取可能マルチ幅/〜180cm●連続巻取可能マルチ長さ/200~300m	¥120,000
2 W-4A マルチ回収機	●寸法/全長100×全幅72.5×全高85cm●重量/50kg●エンジン/空冷4サイクルガソリンエンジン(35cc)●巻取可能マルチ幅/〜600cm●連続巻取可能マルチ長/30~400m(幅により変化)●巻取速度/23~58m/分	¥187,000
3 W-4AH マルチ回収機(高速タイプ)	●寸法/全長100×全幅72.5×全高85cm●重量/50kg●エンジン/空冷4サイクルガソリンエンジン(35cc)●巻取可能マルチ幅/〜600cm●連続巻取可能マルチ長/30~400m(幅により変化)●巻取速度/41~104m/分	¥187,000
4 W-8A マルチ回収機	●寸法/全長94.5×全幅71.5×全高107cm●重量/45kg●モーター/DC12Vモーター(70W)●連続巻取可能マルチ長/〜300m(幅により変化)●巻取速度/3~6m/分(掘取機の作業速度により変化)	¥263,000
5 W-12A マルチ回収機	●寸法/全長174×全幅82×全高111cm●重量/58kg●エンジン/空冷4サイクルガソリンエンジン(35cc)●巻取可能マルチ幅/〜95cm●連続巻取可能マルチ長/50~300m●作業速度/0.7m/秒	¥290,000
6 W-70A シート巻取機	●寸法/全長239×全幅72×全高93.8cm●重量/47kg●エンジン/空冷4サイクルガソリンエンジン(24.5cc)●巻取可能シート幅/1.85~2.3m●巻取可能シート径/〜40cm●作業能率/25~45m/分	¥188,000
7 W-150 シート巻取機	●寸法/全長100×全幅203.1×全高104.7cm●重量/26kg●巻取駆動方式/手動回転ハンドル式●巻取り芯管長さ/155cm(100~155cmの範囲で変更可能)●巻取り芯管内径/4cm(3.1~6cmの範囲で変更可能)	¥65,000
	※W-150(M)シート巻取機用モーター 7のW-150へ取りつければ、電動で巻取れます。	¥35,000
8 W-150M シート巻取機	●寸法/全長100×全幅209.6×全高104.7cm●重量/30kg●巻取駆動方式/モーター駆動式●巻取り芯管長さ/155cm(100~155cmの範囲で変更可能)●巻取り芯管内径/4cm(3.1~6cmの範囲で変更可能)	¥98,000

希望小売価格は税別価格です。

選別機

傾斜のついたベルトの上でキズ・シワ・変色を見逃さず選別

ミニトマトなど
球体の果実選別に



※受け箱は付属していません



条件付き生産

SO-1
野菜選別機

家庭で効率よく、大豆の最終選別!

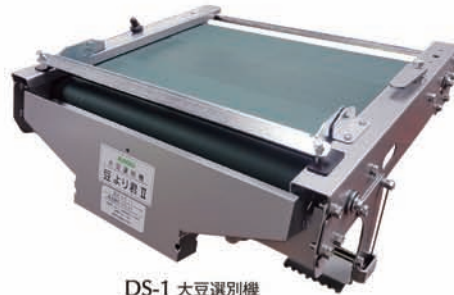

DS-1 大豆選別機
豆より君II

付属品



キズ・シワ・変色豆は、付属の「大豆スティック」で簡単に取り除けます

型式 / 品名	仕様	希望小売価格(税抜)
SO-1 野菜選別機	●寸法/全長53×全幅52×全高24cm●重量/10.5kg●ベルト作業幅/40cm●定格電圧/100V●消費電力/20W(50Hz)・19W(60Hz)●付属品/シャッターストッパー(右)	¥85,000

型式 / 品名	仕様	希望小売価格(税抜)
DS-1 大豆選別機	●寸法/全長49×全幅50×全高27cm●重量/12kg●ベルト作業幅/40cm●定格電圧/100V●消費電力/20W(50Hz)・19W(60Hz)●付属品/大豆スティック	¥78,000

高設ベッド耕耘機

イチゴなどの高設栽培用スクリー式耕耘機



(※作業写真は旧型式)



※写真はMFA-5Aです。

- 1 MFA-5A
ブチ耕耘機(耕耘幅 19cm)
- 2 MFA-6A
ブチ耕耘機(耕耘幅 16.5cm)

ブチ耕耘機の特長



- スクリー式耕耘爪採用で、安定した耕耘作業ができます。
- 耕耘深さは、車輪の高さを変えることで調節可能です。
- ハンドルが前後左右に付いています。左右の補助ハンドルは作業姿勢に応じて動かせます。
- 小型4サイクルエンジンでハウス内の作業に最適。

型式 / 品名	仕様	希望小売価格(税抜)
1 MFA-5A ブチ耕耘機	●寸法/全長56×全幅43×全高52cm●重量/21kg●エンジン/空冷4サイクルガソリンエンジン(24.5cc)●エンジン出力/0.7PS/7000rpm●耕耘幅/19cm●耕耘深さ/5~11cm●スクリー径/直径9cm[2連式]●適応ベッド外幅/28~34.5cm	¥147,000
2 MFA-6A ブチ耕耘機	●寸法/全長56×全幅43×全高52cm●重量/21kg●エンジン/空冷4サイクルガソリンエンジン(24.5cc)●エンジン出力/0.7PS/7000rpm●耕耘幅/16.5cm●耕耘深さ/5~11cm●スクリー径/直径7cm[2連式]●適応ベッド外幅/26~32cm	¥150,000

自走マルチチェアー

乗って快適、自走でラクラク!
各種作業で大活躍!!

甘藷など野菜苗の移植が腰をかがめず、乗ったままラクに行えます



- 1 MF-2C 自走マルチチェアー
- 2 MF-6C 自走マルチチェアー
まごころ



※写真はMF-2Cです。

型式 / 品名	仕様	希望小売価格(税抜)
1 MF-2C 自走マルチチェアー	●寸法/全長164×全幅89×全高72cm●重量/35kg●エンジン/空冷4サイクルガソリンエンジン(33.5cc)●変速段数/前進4段●適応軌高/20~30cm●適応軌幅/40~60cm●作業速度/8.5~26.6cm/s	¥196,000
2 MF-6C 自走マルチチェアー	●寸法/全長164×全幅104×全高72cm●重量/35kg●エンジン/空冷4サイクルガソリンエンジン(33.5cc)●変速段数/前進2段・後進2段●適応軌高/20~30cm●適応軌幅/55~75cm●作業速度/8.3~20.5cm/s	¥230,000

マルチ張り機

楽々、くろり、確実に!
マルチ張りの小さな実力派

トウモロコシ・レタス・枝豆などマルチ栽培に活躍!



平畝専用

MYD-11
動力マルチ張り機

型式 / 品名	仕様	希望小売価格(税抜)
MYD-11 動力マルチ張り機	●寸法/全長134~152×全幅136~174.5×全高84~103cm●重量/53kg●エンジン/空冷4サイクルガソリンエンジン(24.5cc)●適応マルチフィルム幅/95~135cm●作業速度/0.47m/秒	¥200,000

希望小売価格は税別価格です。

野菜播種機「菜々子」シリーズ

高い播種精度と使いやすさで大好評!

玉葱の苗床用播種機



条間8cmで一度に5条播種できる
玉葱の播種機



1 PWX-50
玉葱播種機
5条 条間8cm



条間4cmで一度に10条播種できる
玉葱の床播き播種機



2 PWX-10
玉葱床播き播種機
10条 条間4cm

多彩な作物と点播間隔に対応した
高精度播種が可能



3 PWX-1 野菜播種機 点播・条播兼用
※繰出しローラーは別売です。



ハンドルが折りたためる
ので運搬・保管に便利

1条1繰出し方式の2条播き
ホウレン草など株間の
狭い作物に最適



4 PWX-2 野菜播種機2条 点播・条播兼用
※繰出しローラーは別売です。

PWX-1・PWX-2のオプション部品

繰出しローラー



※ローラーの穴数に
対する株間設定
3穴/22~60cm
6穴/10~29cm
12穴/5~16cm
18穴/4~11cm
36穴/1~5cm
(1cmはオプションギヤーが必要)
※一例です

14-6

型 式 / 品 名	仕 様	希望小売価格(税抜)
1 PWX-50 玉葱播種機	●寸法/全長82×全幅56×全高69cm●重量/21.5kg●ホッパー容量/1ℓ×5個(兼脱可能) ●播種様式/条播き●条数/5条●条間/8cm	¥138,000
2 PWX-10 玉葱床播き播種機	●寸法/全長89×全幅47×全高71cm●重量/20kg●ホッパー容量/1ℓ×5個(兼脱可能) ●播種様式/条播き●条数/10条●条間/4cm	¥118,000
3 PWX-1 野菜播種機1条(ローラー交換式)	●寸法/全長125×全幅60×全高88cm(作業時)●重量/6.6kg●条数/1条●繰出し方式/ローラー 回転繰出し(交換ローラー式)●播種方式/点播・条播●播種間隔/2~60cmまで43段階 ※オプション ギヤー・ローラーの使用で1cmも可●ホッパー容量/1ℓ	¥46,800
4 PWX-2 野菜播種機2条(ローラー交換式)	●寸法/全長125×全幅60×全高88cm(作業時)●重量/10kg●条数/2条●条間/8~20cm●繰 出し方式/ローラー回転繰出し(交換ローラー式)●播種方式/点播・条播●播種間隔/2~16cmまで15 段階 ※オプションギヤー・ローラーの使用で1cmも可●ホッパー容量/1ℓ×2個	¥84,800

野菜関連商品

家庭菜園・ホビー農家向け



ハンドルを上下
するだけで播種、
鎮圧、覆土が
一工程

1 PS-3
スキップ
シーダー



オプション
施肥装置AY

エコ播つく

プラグトレイの表面をスライドさせるだけで、
小さな裸種子を1~5粒ずつ播種できます



2 G-80 エコ播つく



裸種子専用
6つのローラーを交換
することで、様々な
裸種子を少量・均一
に播種できます。

※大豆などの大粒種子、キュウリなどの偏平な種子は播けません。

ハンテイ播つく

プラグトレイの表面を滑らせ
2L・S・3Sのコーティング種子を1粒ずつ播種



注)288穴は、一部使用できないトレイがあります。

コーティング種子専用

3 G-8

簡易播種機
適応トレイ:
128~220穴

4 G-12

簡易播種機
適応トレイ:
288~448穴

押し出し式
カセットタイプ
1箱で80ポット!
シードルポット



5 POT-80A 野菜育苗箱

型 式 / 品 名	仕 様	希望小売価格(税抜)
1 PS-3 スキップシーダー	●寸法/全長30×全幅9×全高72cm●重量/1.6kg●繰出しローラー/小穴…穴径φ5.3、中穴…穴径φ 7.6、大穴…穴径φ11、繰出しローラー深さ…1~7mmまで調節●大根専用繰出しローラー付 オプション 施肥装置AY ●タンク容量/450g●繰出量/0.38g/回	¥19,500
2 G-80 エコ播つく	●寸法/奥行3.7×幅10×全高17cm、重量/145g、ローラー6種類(小・小薄播き・中・中薄播き・大 特大)●適応トレイ/72~200穴	オープン価格
3 G-8 簡易播種機	●重量/176g●適応種子サイズ/2L・L・S・3S●適応トレイ/128~220穴 ●付属品/ローラー3枚、調整板3枚、ガイド1個	¥8,700
4 G-12 簡易播種機	●重量/176g●適応種子サイズ/2L・L・S・3S●適応トレイ/288~448穴(288穴は一部使用でき ないものがあります。●)●付属品/ローラー3枚、調整板3枚、ガイド1個	¥8,700
5 POT-80A 野菜育苗箱	●寸法/奥行39.6×全幅49×全高4.2cm●栽植ピッチ/4.7cm/80株(8連×10列) ●横録体積/53.5cm ³	¥1,450

希望小売価格は税別価格です。

野菜播種機シリーズ

特定の野菜、様々な野菜に対応するラインナップ



型 式 / 品 名	仕 様	希望小売価格 (税抜)
1 PS-10 オクラ播種機	●寸法/奥行20×全幅10×全高83cm●重量/1.3kg●播種穴/調節深さ2~3.5cm●適応穴あきマルチフィルム/穴径φ50以上●能率1~2秒/1株	¥19,800
2 PWT-121A トラクター用野菜播種機4条型	●寸法/全長77.5×全幅202.5×全高110cm●重量/81kg●条数/4条●ホッパー容量/4ℓ (1ℓ×4) ●条間/24~57cm●播種方式/点播・点播間隔/ローラー孔数6孔・15~30cm (6段階)、ローラー孔数3孔・30~60cm (6段階) ●繰出方式/凹穴ローラー回転繰出 ●適応トラクター/18ps以上	¥298,000



型 式 / 品 名	仕 様	希望小売価格 (税抜)
3 PY-121 野菜播種機 (無段調量式)	●寸法/本体…全長82×全幅27×全高40cm、ハンドル…全長100cm●重量/8.2kg●ホッパー容量/1ℓ●播種方式/点播・条播切替式●点播間隔 (分配バネのフック時/15~30cm内3cm間隔) (分配バネのフックを外した時/30~60cm内6cm間隔) ●繰出方式/無段調量式回転ローラー繰出6穴方式	¥38,000
4 PW-121 野菜播種機 (ローラー交換式)	●寸法/本体…全長82×全幅27×全高40cm、ハンドル…全長100cm●重量/8.1kg●ホッパー容量/1ℓ●播種方式/点播・条播切替式●点播間隔/ローラー孔数6孔・12-15-18-21-24-27-30cm、ローラー孔数3孔・24-30-36-42-48-54-60cm●繰出方式/凹穴ローラー回転繰出…3-6-12孔	¥38,000
5 PTS-121 野菜播種機 (シーダーテープ専用)	●寸法/本体…全長81×全幅21×全高49cm、ハンドル…全長100cm●重量/5.3kg●適応リール/内径3.6×外径18×幅11.5cm	¥29,000
6 PB-120 野菜播種機 (ベルト交換式)	●寸法/本体…全長79×全幅26×全高39cm、ハンドル…全長100cm●重量/6.6kg●ホッパー容量/0.8ℓ ●播種間隔/ベルト2列…5-6-8-10-12-14-16cm (1列孔は2倍になります) ●種子繰出方式/傾斜ベルト式	¥34,000
7 PL-110 大粒播種機	●寸法/本体…全長98×全幅24.5×全高40cm、ハンドル…全長96cm●重量/10kg●ホッパー容量/4ℓ●播種方式/点播…12~30cm内3cm間隔 (目皿孔数6孔/列時) ●繰出方式/回転目皿式	¥47,700
8 PLE-112 動力大粒播種機	●寸法/全長123×全幅74.3×全高90cm●重量/34kg●ホッパー容量/4ℓ●株間/大豆、コーン…11-13-18-25cm (スプロケット交換) ●繰出方式/傾斜回転目皿式	¥198,000
9 PLE-112B 動力大粒播種機 (黒豆用)	●寸法/全長123×全幅74.3×全高90cm●重量/34kg●ホッパー容量/4ℓ ●株間/40-45-50cm (スプロケット交換) ●繰出方式/傾斜回転目皿式	¥198,000

希望小売価格は税別価格です。

植林用穴掘り機

スギのコンテナ苗を移植するための専用穴掘り機



SR-11 植林用穴掘り機
ほるほるくん

SR-11の特長

- エンジン部と穴掘り部のセパレートタイプ、穴掘り部の軽量化を図り、運搬および作業性が向上
- コンテナ苗に最適なドリル径6cm×深さ約20cmの穴形状で植付け作業が容易
- 穴掘り時に出る土は、飛散せず、コンテナ苗を植えた後の埋め戻しも簡単



ドリルカパー
小石などの飛散を防ぎ、また足で踏んで圧をかけられます。



スギのコンテナ苗



作業風景

型式 / 品名	仕様	希望小売価格(税抜)
SR-11 植林用穴掘り機	●寸法/全長46×全幅15×全高101・91cm ●重量/穴掘り部5kg、エンジン部6kg(フレキシブルライナー1kgを含む)●ドリル径/6cm●穴掘り深さ/約20cm●ドリル最高回転数350rpm	¥300,000

水門管理

重労働の水門開閉作業がモーターでラクラク



1 GM-1 ゲートモーター



作業例

※写真は試作機です。



2 ハンドル金具



3 GMS-1 ソーラー電源装置

GM-1・GMS-1の特長

- GM-1は小型・高出力のモーター採用で、持ち運びが容易、1台で複数の水門に移動して使用が可能
- GMS-1は、ソーラー充電方式のバッテリーを使用、電源確保が難しい場所での作業もOK
- 既存の水門を改造しないので、従来どおり水門ハンドルを手廻しする事も可能です

《使い方》

- ソーラー電源装置を手すり側へ引掛け固定、バッテリーはソーラーパネルで充電されます。
- 水門ハンドルに専用ハンドル金具を取付けておきます。
- 開閉作業時には、専用ハンドル金具にゲートモーターを差込みます。
- 回転強さはつまみで調節し、スイッチを押すと作動します。
- 別の水門へは、ゲートモーター本体とバッテリーを持って移動します。

型式 / 品名	仕様	希望小売価格(税抜)
1 GM-1 ゲートモーター	●寸法/全長33×全幅57×全高16cm●重量/7kg●定格回転数/58rpm(380kgf・cmの時) ●適応水門トルク/400kgf・cm以下	¥490,000
2 ハンドル金具	水門の形状により異なるため、別途、お問い合わせ	¥70,000
3 GMS-1 ソーラー電源装置	●寸法/全長60×全幅68×全高91cm(ソーラーパネル最低位置)●重量/本体17kg・バッテリー部20kg ●使用バッテリー/12V 30A19R(2個)●出力電圧/24V	¥270,000

地域限定販売・条件付き生産の製品

特定地域へ限定販売している製品をご紹介します

ニンニクの玉種子を簡単に分割します

条件付き生産

1 GA-1 ニンニク種子割り機



マルチへ手植え用の穴を早く正確にカット

条件付き生産

2 MC-5 マルチカッター



サツマイモのウイルスフリー苗



3 いも苗 条件付き生産

型式 / 品名	仕様	希望小売価格(税抜)
1 GA-1 ニンニク種子割り機	●寸法/全長74×全幅49×全高75cm●重量/30kg●ホッパー容量/30ℓ●コンテナ条件/全幅36.5cm以下、全高30.5cm以下(全長は任意)●モーター/AC単相100V・90W、減速比1/30●電圧/100kg/1時間(60Hz)、83kg/1時間(50Hz)	¥190,000
2 MC-5 マルチカッター	●寸法/全長108~130(3段階調節)×全幅60cm●重量/4kg●回転リング幅/8cm●回転リング径/20~30cm(7段階) ●株間/40・42・45・48・50・52・55cm(出荷時45cm)●回転刃の周長/24.5cm●マルチカッター長/20~22cm	¥39,000
3 いも苗	別途、お問い合わせ	—

希望小売価格は税別価格です。

防除機（粒・粉シリーズ） 粒剤・粉剤の散布はおまかせ！ 自信を持っておすすめする定番商品



型 式 / 品 名	仕 様	希望小売価格(税抜)
1 LS-T 手動式散粒機	●寸法/奥行29×全幅28×全高42cm●重量/1.4kg●タンク容量/9ℓ●有効散布幅/6m ●作業能率/8分/10a●全面均一拡散式●用途/農薬・種子・肥料	¥9,800
2 LM-91 電池式散粒機	●寸法/奥行29×全幅28×全高42cm●重量/1.7kg●タンク容量/9ℓ●有効散布幅/5m ●作業能率/8分/10a●全面均一拡散式●用途/農薬・種子・肥料●単一電池4本(別売り)	¥17,000
3 LB-156 大型散粒機	●寸法/奥行42×全幅55×全高53cm●重量/3.6kg●タンク容量/15ℓ●有効散布幅/肥料…約6.5m、 農薬…約4.5m●全面均一拡散式●用途/農薬・種子(麦)・肥料	¥18,000
4 HNS-25 箱粒剤散布器	●寸法/全長64×全幅16×全高19cm●重量/0.45kg●タンク容量/2.5ℓ(箱粒剤2kg) オプション 粒剤散布ノズルセット ●寸法/大…全長40cm、小…全長20cm	¥7,500
5 DM-T 胸掛散粉機	●寸法/奥行33.5×全幅25.5×全高39cm●重量/3.1kg●薬剤容量/3kg●吐粉量/170g/分 ●ハンドル回転数/毎分70回以上	¥18,000
6 MS-20 背負肥料散布機	●寸法/奥行36×全幅37×全高55cm●重量/1.9kg●容量/25ℓ●特殊強化布製	¥16,500

エコットトイレ（仮設トイレ） 丈夫で長持ちする仮設トイレシリーズ

作業場や農場など様々な場所へ簡単設置

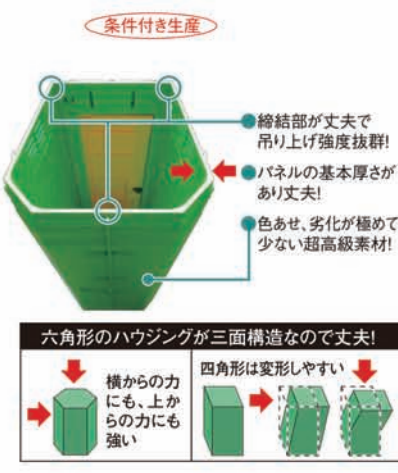

型 式 / 品 名	仕 様	希望小売価格(税抜)
1 MET2-KWRP 簡易水洗和式樹脂	●寸法/全幅88×奥行158×全高250.3cm●水タンク容量/70ℓ●便タンク容量/300ℓ ●室内照明、ラッチ式ドアロック標準装置	¥284,000
2 MET2-KYRT-2 簡易水洗洋式陶器	●寸法/全幅88×奥行158×全高250.3cm●水タンク容量/85ℓ●便タンク容量/300ℓ ●室内照明、ラッチ式ドアロック標準装置	¥372,000

※この他の機種もご用意できます。

希望小売価格は税別価格です。

土壤消毒機

手動式から8条タイプまで充実のラインナップ

みのる製品

リーズナブルな1条タイプ



1 IDX-11
ティラー用土壤消毒機1条型

耕耘、注入、鎮圧の一貫作業で確実防除



4 IDT-44
トラクター用土壤消毒機4条型

能率的な2条タイプ



2 IDX-21
ティラー用土壤消毒機2条型

IDT-44(4条型)に取付けて6条に



5 IDTA-44
トラクター用土壤消毒機
アタッチ2条型

小型軽量の自走式、ハウス内消毒の決定版



3 D-21
自走式2条土壤消毒機

同時マルチで作業が飛躍的に向上



6 IDM-80
トラクター用同時マルチ土壤消毒機8条型

土壤消毒機の特長

- 対象型式/IDX-11/21、D-21、IDT-44、IDTA-44
- 液ダレ防止装置で鎮圧輪を確実にロック、旋回時の液ダレを防ぎます。

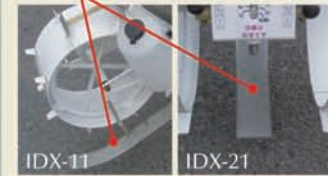

- 注入刀はチェック弁付ノズルを採用。
- ダイヤフラム式ポンプは特殊加工によりボール弁の密着性を大幅に向上し、液ダレ防止性能がUP。
- 吐出量精度UP。

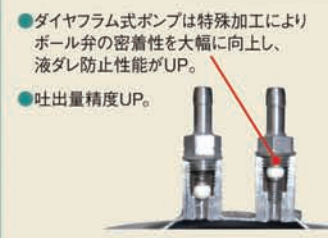

機械では処理しづらいハウスの隅やマルチのピンポイント消毒に最適



7 FI-21
ステッキ注入機

型 式 / 品 名	仕 様	希望小売価格(税抜)
1 IDX-11 ティラー用土壤消毒機1条型	●寸法/全長67.5×全幅42×全高54cm●重量/16.5kg●注入量/20~60ℓ/10aの無段階調節●注入深さ/10~20cm●注入方法/30cmピッチ点注●作業能率/70~90分/10a●適用ティラー/5PS以上●薬液タレ防止装置付	¥58,800
2 IDX-21 ティラー用土壤消毒機2条型	●寸法/全長86×全幅44×全高54cm●重量/28kg●注入量/20~70ℓ/10aの無段階調節●注入深さ/10~20cm●注入方法/30cmピッチ千鳥点注●作業能率/40~50分/10a●適用ティラー/5PS以上●薬液タレ防止装置付	¥104,000
3 D-21 自走式2条土壤消毒機	●寸法/全長170×全幅58×全高83cm●重量/161kg●注入量/20~70ℓ/10aの無段階調節●注入深さ/15~20cm●注入方法/30cmピッチ千鳥点注●作業能率/45~55分/10a●エンジン/空冷4サイクルガソリンエンジン●薬液タレ防止装置付	¥399,000
4 IDT-44 トラクター用土壤消毒機4条型	●寸法/全長85×全幅127×全高80.5cm●重量/30kg●注入量/20~70ℓ/10aの無段階調節●注入深さ/10~25cm●注入方法/30cmピッチ千鳥点注●作業能率/25~35分/10a●適用トラクター/20PS以上●薬液タレ防止装置付	¥246,000
5 IDTA-44 トラクター用土壤消毒機アタッチ2条型	●寸法/全長85×全幅47×全高80.5cm●重量/30kg●注入量/20~70ℓ/10aの無段階調節●注入深さ/10~25cm●注入方法/30cmピッチ千鳥点注●作業効率/17分/10a(6条)●適用トラクター/30~50PS(6条)●薬液タレ防止装置付	¥106,000
6 IDM-80 トラクター用同時マルチ土壤消毒機8条型	●寸法/全長110×全幅215×全高130cm●重量/136kg●注入量/20~70ℓ/10aの無段階調節●注入深さ/10~25cm●注入方法/35cmピッチ千鳥点注●作業能率/11分/10a●適用トラクター/20PS以上(ロータリー無)、25PS以上(ロータリー付)●薬液タレ防止装置付*同時マルチの場合、本体の他に別売のマルチャーが必要です。	¥640,000
7 FI-21 ステッキ注入機	●寸法/全長15×全幅9×全高88cm●重量/1.1kg●注入量/1~5mℓ/回●注入深さ/15~20~25cm●付属品/両手用補助ハンドル、肩掛け5ℓタンク、肩掛けバンド、吸入ホース用キャップ	¥21,000

希望小売価格は税別価格です。

根切機

腰をかがめた、
ほうれん草収穫作業からの解放



SP-1
ほうれん草
根切機
スパッとくん

押すだけで
ほうれん草の
根切りができます



※作業可能な圃場の目安：人差し指が付け根まで土中に入る。(人力のため、土塊が散る圃場や雑草が多い圃場では使用できません。)

型式 / 品名	仕様	希望小売価格(税抜)
SP-1 ほうれん草 根切機	●寸法/全長90~108×全幅66×全高86~102cm ●重量/14kg●車輪/外径36×幅7cm(2個)●刈り 条数/1条●刈り位置/18~23cm(車輪カバーからの 位置)●刈刃の高さ調節範囲/【刈り位置:18cmの場 合】-4~16cm、【刈り位置:23cmの場合】-5~ 15cm(数値は、車輪接地面からの高さの目安です)	¥57,000

杭打機

面倒な杭打ち作業を大幅軽減!



杭と駆動軸の
当たりがフラットで
作業時に機体が
傾きにくく、杭の
打込みが容易



MOK-22 杭打機
杭ックマン

50mmのホルダー径で、先のつ
ぶれた35mmパイプにも対応

型式 / 品名	仕様	希望小売価格(税抜)
MOK-22 杭打機	●寸法/全長34×奥行26×全高39cm●重量 /10.5kg●エンジン/空冷2サイクルガソリンエン ジン(25.6cc)●エンジン 出力/1.1PS/7000rpm ●ホルダー径/φ50●対応パイプ/1~3.5cm ●作業速度/10~30秒/本	¥149,000

リンゴ蜜検知機

光を使ってリンゴの蜜の
有無を判定

リンゴ蜜検知機

蜜の調べ

置くだけ簡単!
光って分かるリンゴの蜜の判定

AM-1
リンゴ蜜検知機



型式 / 品名	仕様	希望小売価格(税抜)
AM-1 リンゴ蜜検知機	●寸法/下部φ13.8×高さ11.8cm●重量 /0.5kg●使用電球/ハロゲン電球75W●使用 ソケット/口金サイズ E11●温度ヒューズ 作動温度/100℃(周辺環境により作動温 度が上下することがあります)	¥8,300

甘藷根毛処理機

バーナーでさつまいもの
ひげ根を高速処理

使い易さとメンテナンスを重視した設計

甘藷根毛処理機の特長

- 搬送金具はV字形状で、さつ
まいものがセンターに集まりやす
く、ムラなくひげが焼けます。
- 補助ガイド(前・後)の採用で、
いもの落ち込みを防止。

条件付き生産
MBD-1C
甘藷根毛処理機



型式 / 品名	仕様	希望小売価格(税抜)
MBD-1C 甘藷根毛処理機	●寸法/全長120×全幅45.5×全高88.5cm● 重量/41.5kg●モーター/単相 AC100V、60W (速度調節付)●ガス/使用ガス…LPガス、バーナ ー…上2個、下1個●放水器/水道水使用	¥430,000

田植関連商品

米作りに欠かせない秀逸な商品ラインナップ

芽出たくん4

芽出たくんシリーズがさらに進化!
現在水温表示・水温設定・積算温度表示など
新機能満載

モミ処理重量
30kg

1 LW-37
遠赤曝気式
催芽機(30kg)



モミ処理重量
60kg

2 LW-65
遠赤曝気式
催芽機(60kg)



もみベツ
5kgのもみを
5~10分で
脱芒



3 DB-53
脱芒機

均ちゃん

4 LSL-1
苗代均平具



持ち運びがラクで、
簡単操作

5 SC-1
回転ふるい機
6 SC-M
電動ふるい機



効率よく均一な
土つくりが行えます

ムラクリーン

1時間に75~125枚
ものスピード洗浄

7 LSC-4C
マット苗箱洗滌器



型式 / 品名	仕様	希望小売価格(税抜)
1 LW-37 遠赤曝気式催芽機(30kg)	●タンク寸法/φ55×42.5cm●タンク容量/70ℓ●モミ処理重量/30kg(乾燥時) ●機能/現在水温・積算温度表示、エラーランプ(水不足・電圧降下)	¥49,800
2 LW-65 遠赤曝気式催芽機(60kg)	●タンク寸法/φ74×64cm●タンク容量/170ℓ●モミ処理重量/60kg(乾燥時) ●機能/現在水温・積算温度表示、エラーランプ(水不足・電圧降下)	¥69,800
3 DB-53 脱芒機	●寸法/奥行41×全幅43×全高37cm●重量/10kg●ホッパー容量/5kg ●作業能率/脱芒…5~10分/5kg	¥34,500
4 LSL-1 苗代均平具	●寸法/全幅60×全高180cm●重量/1.3kg	¥7,000
5 SC-1 回転ふるい機	●寸法/全長113×全幅41×全高85cm●重量/15kg●ふるい網/4mm目●回転網径/φ325	¥28,400
6 SC-M 電動ふるい機	●寸法/全長108×全幅41×全高85cm●重量/18.7kg●ふるい網/4mm目●回転網径/φ325	¥32,800
7 LSC-4C マット苗箱洗滌器	●寸法/奥行27.4×全幅43×全高53.5cm●重量/8kg●タンク容量/57ℓ ●作業能率/75~125枚/時	¥17,000

希望小売価格は税別価格です。

静電噴口 高い防除効果と農薬削減を両立

みのる製品

静電気ので優れた付着効果!

こんなに違う! 静電噴口の威力!

静電効果実験 (水散布)



静電気の原理を応用、散布した液体が対象物にひきつけられて付着しています。後退散布により人体への農薬付着は一般噴口と同等です。

帯電噴霧で農薬の使用量を節減!



静電気の利用した帯電噴霧で葉裏への農薬付着率が向上し、約30%の農薬使用量削減が期待できます。

効果的防除で散布回数を低減!



薬剤を作物へ確実に付着させ、病害虫の発生頻度を抑えることで、散布回数の低減が見込めます。

平面栽培から立体栽培まで
様々な作物の散布に使用可能

e・ジェッター

1 FS-70
3頭口静電噴口

防除ナビ
(FQ-10A相当)

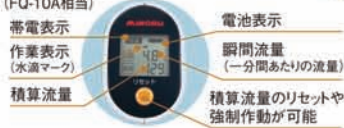

帯電表示 電池表示
作業表示 (水滴マーク) 瞬間流量 (一分間あたりの流量)
積算流量 積算流量のリセットや強制作動が可能

軽量&背負い動噴で使用可能

e・ジェッター
NEO HEAT (ネオヒート)

2 FS-40 静電噴口

手元モニター



帯電表示 電池表示
作動表示 (水滴マーク) スイッチ

e・ジェッター CUBE (キューブ)

トマト、キュウリなどの立体作物に適した、片側5頭口 計10頭口を装備。

適応作物

トマト・キュウリ・イチゴ・ナスなどの立体作物

畝幅に合わせて
1輪・2輪の組替えが可能

3 FSR-150 (噴口ピッチ30cm)
カート式静電噴口



自走型防除機
取付けタイプ

4 FSR-350
(噴口ピッチ30cm)
自走台車式静電噴口

5 FSR-360
(噴口ピッチ22.5cm)
自走台車式静電噴口

型式 / 品名	仕様	希望小売価格 (税抜)
1 FS-70 3頭口静電噴口	●寸法/全長132×全幅9.5cm●重量/1.5kg●噴口/静電型3頭口●圧力/2~3MPa ●流量/4.5ℓ/分 (φ1.0・25コア, 2MPa時) ●電源/単三電池4本 (アルカリ・ニッケル水素) ●連続使用可能時間/約7時間 (ニッケル水素電池2000mAh) *電池は別売です。	¥118,000
2 FS-40 みのる静電噴口	●寸法/全長125×全幅18cm●重量/1.17kg●噴口/静電型2頭口●圧力/2~3MPa ●流量/4.8ℓ/分 (φ1.5・25コア, 2MPa時) ●電源/単三電池4本 (アルカリ・ニッケル水素) ●連続使用可能時間/約8時間 (ニッケル水素電池2000mAh) *電池は別売です。	¥88,000
3 FSR-150 カート式静電噴口	●寸法/全長115×全幅40×全高160cm●重量/13kg●噴口/静電型10頭口 (噴霧方向可変) 噴口ピッチ30cm●圧力/2~3MPa●流量/7.5ℓ/分 (2MPa時) ●電源/専用ニッケル水素充電電池 (12V)	¥218,000
4 FSR-350 自走台車式静電噴口	●寸法/全長58×全幅15×全高135cm●重量/7.6kg●噴口/静電型10頭口 (噴霧方向可変) 噴口ピッチ22.5cm●圧力/2~3MPa●流量/7.5ℓ/分 (2MPa時) ●電源/専用ニッケル水素充電電池 (12V)	¥208,000
5 FSR-360 自走台車式静電噴口	●寸法/全長58×全幅15×全高105cm●重量/7.4kg●噴口/静電型10頭口 (噴霧方向可変) 噴口ピッチ22.5cm●圧力/2~3MPa●流量/7.5ℓ/分 (2MPa時) ●電源/専用ニッケル水素充電電池 (12V) *FSR-360は「ハウスの「葉パイプ」の高さが地上から170cmにある場合に適応。	¥208,000

農薬用流量計

農薬の使用量が一目でわかり、ムダな散布を抑制

防除管理と生産コスト削減に役立つ
「瞬間流量」と「積算流量」を表示



1 FQ-10A 防除ナビ (流量範囲2~20ℓ/分)
2 FQ-20A 防除ナビ (流量範囲2~35ℓ/分)



防除ナビ用バンドセット
(FQ-10A用)

型式 / 品名	仕様	希望小売価格 (税抜)
1 FQ-10A 防除ナビ	●寸法/全長11.7×全幅6.3×全高6.3cm●重量/0.34kg●ジョイント部/G1/4 (ホース内径8.5mm対応) ●圧力/1~3MPa●流量範囲/2~20ℓ/分●連続使用可能時間/200時間 (当社試験結果) ●電源/CR2450 (コイン電池)	¥21,800
2 FQ-20A 防除ナビ	●寸法/全長12.1×全幅6.3×全高6.3cm●重量/0.34kg●ジョイント部/G3/8 (ホース内径10mm対応) ●圧力/1~3MPa●流量範囲/2~35ℓ/分●連続使用可能時間/200時間 (当社試験結果) ●電源/CR2450 (コイン電池)	¥24,800

希望小売価格は税別価格です。

除草剤専用散布機

低圧散布で薬剤の飛散を軽減

0.05MPaの低圧設計と
専用噴口で除草剤散布に特化

**草退治
桃太郎**

タンク容量
18ℓ



1 FT-185 除草剤専用散布機

手軽に使える12ℓタイプ

**草退治
桃太郎
ジュニア**

タンク容量
12ℓ



2 FT-125 除草剤専用散布機

3種類の噴口を標準装備

(桃太郎・桃太郎ジュニア)



①調節噴口 狭い 広い
全面散布、帯状散布(畝間・畦畔) 散布幅調節可能



②泡噴口
ラウンドアップ専用
ラウンドアップ等、少量泡状散布に最適。均一に散布できるので高効率、経済的。



③霧噴口
全面散布
一般的な霧状散布。密生した雑草や丈の高い雑草などへの散布に最適。



オプション ザクサ噴口
全面散布



オプション 飛散防止カバー
全面散布



オプション 調節2頭口
散布幅調節可能

型式 / 品名	仕様	希望小売価格(税抜)
1 FT-185 除草剤専用散布機	●寸法/奥行26×全幅45.5×全高53cm●重量/4kg●タンク容量/18ℓ●噴口/3種類(調節噴口・泡噴口・霧噴口)●圧力/切替式(高圧…0.2MPa・低圧…0.05MPa)●吐出量/0.4~3.6ℓ/分	¥23,000
2 FT-125 除草剤専用散布機	●寸法/奥行22×全幅42.5×全高51cm●重量/3.5kg●タンク容量/12ℓ●噴口/3種類(調節噴口・泡噴口・霧噴口)●圧力/切替式(高圧…0.2MPa・低圧…0.05MPa)●吐出量/0.4~3.6ℓ/分	¥21,800
1~2 共通オプション	ザクサ噴口 / 飛散防止カバー / 調節2頭口	

防除機(霧シリーズ)

あらゆる場面で活躍する背負い・肩掛け噴霧機

プラスチック製で
軽量化3.3kg

希釈倍率カップ付
500倍、1000倍液が
簡単に作れます。



1 FP-1010 プラスチックダイヤフラム噴霧機
バフジュニア

オプション
最長2m!
高い所でも
ラクラク防除!!

伸縮自在ノズル
(1m19cm~2m)

別売り

※お買い求めは、お近くの農協・農機具店
またはホームセンターへ。
「ラウンドノズル®ULV5セット/バッテリー
人力用」を使用することでわずか
水量 **5ℓ/10a** で散布できます。



■ラウンドノズル®ULV5セット
バッテリー・人力用

除草剤ラウンドアップ
マックスロード専用の
「ラウンドノズル®
ULV5セット/バッテリー
人力用」を取付けて
使用します。

■ラウンドアップマックスロード
ラウンドノズル®及びラウンドアップ®マックス
ロードは日産化学株式会社の登録商標です。

手軽に使える肩掛タイプ



2 FM-90Y 肩掛噴霧機



3 FM-50Y 肩掛噴霧機

除草剤の全面散布に適した低コスト散布機



4 SY-18-1 横型スプレー



オプション
SY-1 1頭口噴口
SY-2 2頭口噴口

型式 / 品名	仕様	希望小売価格(税抜)
1 FP-1010 プラスチックダイヤフラム噴霧機	●寸法/奥行20×全幅38×全高48cm●重量/3.3kg●タンク容量/10ℓ●噴口/縦型2頭口 ●圧力/0.3~0.4MPa●希釈倍率カップ付	¥13,000
2 FM-90Y 肩掛噴霧機	●寸法/奥行14.2×全幅27×全高47cm●重量/1.69kg●タンク容量/9ℓ●噴口/1頭口 ●圧力/0.3~0.5MPa※0.7MPa以上で安全弁が作動●材質/ステンレス鋼板(タンク)	¥8,600
3 FM-50Y 肩掛噴霧機	●寸法/奥行13.7×全幅23.2×全高36cm●重量/1.2kg●タンク容量/5ℓ●噴口/1頭口 ●圧力/0.3~0.5MPa※0.7MPa以上で安全弁が作動●材質/ステンレス鋼板(タンク)	¥7,800
4 SY-18-1 横型スプレー	●寸法/奥行22×全幅41.5×全高45cm●重量/2.2kg●タンク容量/18ℓ ●吐出量/噴口(大)…3.8ℓ/分、噴口(小)…3.2ℓ/分●1頭口噴口1本付	¥10,500
オプション SY-1 1頭口噴口	●吐出量/噴口(大)…3.8ℓ/分、噴口(小)…3.2ℓ/分	
オプション SY-2 2頭口噴口	●吐出量/噴口(大)…2.8ℓ/分、噴口(小)…1.9ℓ/分	

希望小売価格は税別価格です。

餅つき機

つきたての美味しさをお手軽に! みのる餅つき機シリーズ



起こすと回るファンからの風で懐かしい杵つきの味を再現

フタ付で収納もコンパクト



ファンツッキー 5.4ℓ型 2~3升

1 HSA-35 空冷スチーム餅つき機



まるちゃん装着可能



1~2升のお餅がつける使いやすいサイズのファンツッキー

フタ付で収納もコンパクト



ファンツッキー 3.6ℓ型 1~2升

2 HSA-25 空冷スチーム餅つき機



まるちゃん装着可能

大量の餅つきに最適! パワフルな「つく」専用機



ツッキー 5.4ℓ型 2~3升

3 HE-32 餅つき機



まるちゃん装着可能

型 式 / 品 名	仕 様	希望小売価格(税抜)
1 HSA-35 空冷スチーム餅つき機 3升	●寸法/奥行31×全幅43.5×全高39cm●重量/約12.5kg●餅つき能力/3.6~5.4ℓ(2~3升) ●まるちゃん装着可能	¥48,900
2 HSA-25 空冷スチーム餅つき機 2升	●寸法/奥行31.5×全幅43×全高35.6cm●重量/約12kg●餅つき能力/1.8~3.6ℓ(1~2升) ●まるちゃん装着可能	¥42,800
3 HE-32 餅つき機 3升	●寸法/奥行41×全幅43×全高36cm●重量/約10kg●餅つき能力/3.6~5.4ℓ(2~3升) ●まるちゃん装着可能	¥30,000

まるちゃん専用型

切る 吸着固定型

4 HC-233 餅きり機 専用型

- ハンドルを回すだけで、誰でもお好みの大きさに丸餅が作れます。
- 一度ついたお餅をスクリューで押し出すので、コシの強いお餅になります。

まるちゃんアタッチ型

切る アタッチ型

5 HC-233A 餅きり機 アタッチ型

ま〜るまるちゃん

熱いお餅を簡単・均一にカット

切る 吸着固定型

- 回転台でお餅同士がくっつかない。

6 HCF-233 フッ素回転台つき餅きり機

ま〜るちゃん
回転させることで餅同士がくっつかない! まるちゃんと組み合わせでどうぞ

7 HF-280 フッ素回転台



米びつ容量 11kg

キッチンのお徳スペースにも最適の大きさ

8 HRP-110 米びつ精米機

我が家のお米屋さん つきたて 米びつ精米機

白米みがき機能 精米から時間の経ったお米をリフレッシュ

「つきたて」の特長

- 「つきたて」は、米びつと精米機の一体型!
- ぶづき米はビタミン・ミネラル豊富!!



型 式 / 品 名	仕 様	希望小売価格(税抜)
4 HC-233 餅きり機(専用型)	●寸法/奥行25×全幅24.5×全高36cm●重量/1.3kg●ホッパー容量/5.4ℓ(3升) ●吸着固定型	¥9,400
5 HC-233A 餅きり機(アタッチ型)	●寸法/奥行23.6×全幅24.5×全高24.5cm●重量/0.7kg●ホッパー容量/5.4ℓ(3升) ●アタッチ型	¥4,900
6 HCF-233 フッ素回転台つき餅きり機	●寸法/餅きり機…奥行25×全幅24.5×全高36cm、フッ素回転台…全幅29.3×全高6.7cm ●重量/餅きり機…1.3kg、フッ素回転台…0.53kg●ホッパー容量/5.4ℓ(3升)●吸着固定型	¥13,800
7 HF-280 フッ素回転台	●寸法/全幅29.3×全高6.7cm●重量/1.1kg	¥4,760
8 HRP-110 米びつ精米機	●寸法/奥行40×全幅23×全高49cm●重量/約9kg●米びつ容量/約11kg(玄米) ●精米調節/3ぶづき~白米、白米みがき	¥48,000

希望小売価格は税別価格です。

ハウス関連機器

大規模ハウス栽培を支える、これからの必須機器



ハイワイヤーによるトマトやパプリカなどの栽培に最適
作業台が63~308cmの範囲で稼働

1 GW-40
ハウス内管理
作業台車



重い収穫物を効率良く運搬
連結して使用いただけます

2 GH-11A
収穫台車

GH-11Aのショートタイプ
小回りがきき、葉かき作業などに活躍



条件付き生産
3 GH-11S
収穫台車(ショート)

直線距離の長いハウスで便利な電動タイプ
パイプを設置すれば直進性が向上



条件付き生産
4 GHE-1
ハウス内電動収穫台車

型 式 / 品 名	仕 様
1 GW-40 ハウス内管理作業台車	●寸法/全長167×全幅76×全高184.9~429.1cm●重量/340kg●バッテリー/24V(12V×2)●レール幅/55cm, 60cm
2 GH-11A 収穫台車	●寸法/全長202×全幅81×全高87cm●重量/約83kg●最大積載荷重/250kg
3 GH-11S 収穫台車(ショート)	●寸法/全長128×全幅81×全高87cm●重量/約68kg●最大積載荷重/130kg
4 GHE-1 ハウス内電動収穫台車	●寸法/全長197×全幅52.3×全高80cm●重量/62kg●バッテリー/12V●最大積載荷重/200kg ●最大積載高さ/105cm(荷台板から)

園芸用資材

ピートモス・ココヤシピートなどの有機物が主体の固化培地

エクセルキューブ・エクセルスラブの特長

- 軽量で崩れにくく、設置作業・撤去作業が簡単な固化培地。
- 導入時に洗浄などの必要がなくそのまま利用できます。
- 製造時に100℃加熱処理していますので病害虫の混入リスクがありません。
- 培地の中で植物の根巻きが起こらず、根は常に空気中から酸素が取込めます。
- 使用後はリサイクル・焼却ができ、エクセルスラブは複数年利用することも可能です。
(※処分の際は自治体により異なるため必ず確認してください)

■施工事例



エクセルスラブにエクセルキューブを定植した例



エクセルスラブ(450×100×高さ50mm)を単独で利用した例

1 エクセルキューブ 施設栽培用固化培地 用途: トマト・イチゴ 他

苗の植付は差込むだけ!
サイズと植付穴は5種類から選べます



2 エクセルスラブ 施設栽培用固化培地 用途: トマト

エクセルソイルの植栽ベッドでエクセルキューブを定植します



128穴のセル苗を直接差込み、使用できます



型 式 / 品 名	仕 様	型 式 / 品 名	仕 様
1 エクセルキューブ 施設栽培用固化培地	①54×54×高さ50mm/200穴トレイ用穴1つ ②69×69×高さ50mm/200穴トレイ用穴1つ・ドリッパー誘導穴 ③100×100×高さ65mm/200穴トレイ用穴1つ ④100×100×高さ65mm/200穴トレイ用穴2つ・ドリッパー誘導穴 ⑤100×100×高さ65mm/72穴トレイ用穴1つ	2 エクセルスラブ 施設栽培用固化培地	全てのエクセルキューブで使用可能 ①450×150×高さ60mm/底溝加工 ②500×100×高さ50mm/底溝加工 単独で使用 ③450×100×高さ50mm/セル穴加工

みのる 水田駆動除草機



ミッドマウント方式で 1.2m/s の作業速度を実現。

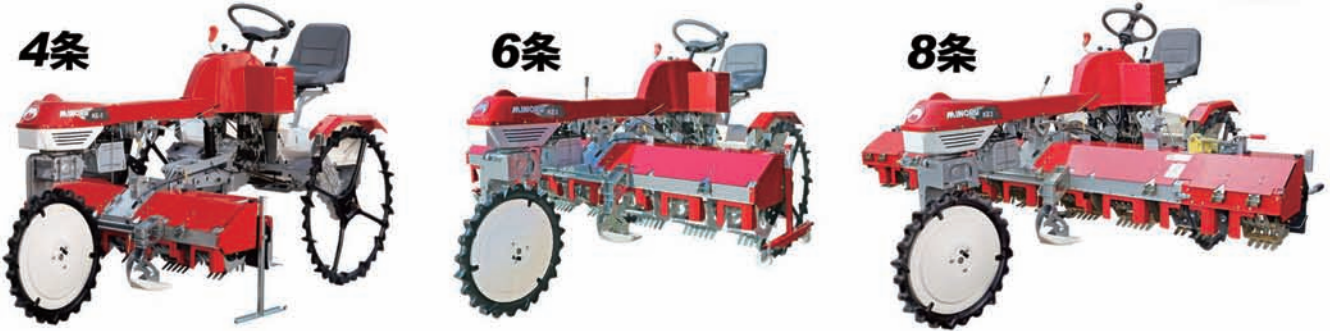

水田駆動除草機 主要諸元							
型 式 名	みのるKW4	みのるKWM4	みのるKW6	みのるKWM6	みのるKW8	みのるKWM8	
区 分	KW4	KWM4	KW6	KWM6	KW8	KWM8	
機 体 寸 法	全 長	971mm		971mm		971mm	
	全 幅	1555mm	1435mm	2215mm	2035mm	2870mm 2090mm(折畳時)	2632mm 1940mm(折畳時)
	全 高	813mm		813mm		813mm 1130mm(折畳時)	813mm 1115mm(折畳時)
作業機質量(重量)	85kg	80kg	115kg	105kg	170kg	160kg	
適 応 条 数	4 条		6 条		8 条		
適 応 条 間	33cm	30cm	33cm	30cm	33cm	30cm	
適 応 作 物	水稲		水稲		水稲		
作 業 能 率	20~30分/10a		14~20分/10a		10分~/10a		

主な特長

- ◆3輪タイプの走行部で、旋回時の欠株が少なく、小回りも可能。
- ◆除草部をミッドマウントに配置、前方や作業状況の確認が容易で条ズレも少ない。
- ◆適応条間は、33cmと30cmの2型式
- ◆作業速度1.2m/s、作業能率は4条タイプ約20分/10a、6条タイプ約14分/10a、8条タイプ約10分~/10a

※ 作業速度・作業能率は圃場条件等により異なります。



株間除草用の回転ローター



条間除草用の揺動ツール



運転席からの視点

乗用管理機 主要諸元			
型 式 名	みのるKE3		
区 分	KE3		
駆 動 方 式	3輪駆動		
機 体 寸 法	全 長	2730mm	
	全 幅	1346mm	
	全 高	1555mm	
	最低地上高	454mm(エンジンフレーム下部)	
機 体 質 量 (重 量)	290kg		
エ ン ジ ン	型 式 名	EK30	
	種 類	空冷4サイクルガソリンエンジン	
	総 排 気 量	0.296L [296cc]	
	出力 / 回転速度	5.5kW (7.5PS)/3600rpm (最大7.4kW (10.0PS)/4000rpm)	
	使用燃料	自動車用無鉛ガソリン	
	燃料タンク容量	6.0L	
	始 動 方 式	セルスタータ	
走 行 部	か じ 取 方 式	1輪式 (ハワーステアリング)	
	車 輪	前 輪	ゴムラグ(φ680、ラグカット)
		後 輪	ゴムラグ(φ900、ラグカット)
	輪 距	後輪 1220mm・1280mm	
	軸 距	1695mm	
変 速 方 式	油圧式トランスミッション[HST]		
変 速 段 数	HST 主変速:前進無段・後進無段 [副変速:2段]		
作 業 速 度	0~1.2m/s		
型式検査合格番号	-		
安全鑑定番号	40093		

※改良のため予告なく仕様を変更する場合があります。

2020年NEW!

里芋分離機 STB-1



親イモから子イモ・孫イモをテコの原理で分離!

<仕様>

- 名称：里芋分離機 ●型式：STB-1
- 機体寸法：全長125×全幅113×全高124.5cm
- 機体重量：44kg
- 車輪：外径36cm(一輪車用車輪)、幅8cm、
駆数/前方2輪・後部はスタンド
- 輪距：90~110cm(無段階調節)

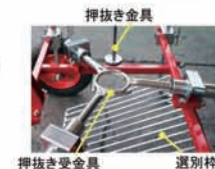

<主な特長>

- ◆親イモの大きさに合わせて、押し抜き受金具の径が変わり、イモをしっかり固定
- ◆テコの原理で押し抜き金具が親イモを押し、子イモ・孫イモを分離
- ◆分離したイモは、選別枠の傾斜に沿って下方に送られ、土は落下
- ◆作業者の身長に合わせて、ハンドル位置が調整可能
- ◆圃場や屋内など作業場所に合わせて、機体高さが調節可能
- ◆手動式で簡単操作、1人での作業も可能

特許出願中

※開発中商品につき、仕様は予告なく変更いたします。

白ネギ除草剤散布機 FZ-20

白ネギ専用の畝間除草剤散布機 登場!



主な特長

- ◆背負式動力噴霧機や背負式バッテリー噴霧機に装着して使用。
- ◆前進で2畝同時に除草剤散布が可能。
- ◆畝幅に合わせて散布カバーの調整が可能。
- ◆噴口は、散布幅を調整できる畝間向け「調節噴口」を装備。



調節噴口

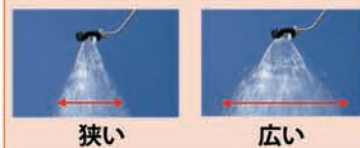

主要諸元

全長	839~963mm
全幅	920~1750mm
全高	764~914mm
重量	12kg
推奨圧力	0.05~0.2MPa
吐出量 (調節噴口2個)	1.3~7.2L/分

※改良のため予告なく仕様を変更する場合があります。

追肥機 AN-5



白ネギの初回追肥から最終追肥まで、散布可能!

<主な特長>

- ◆畝高さ35cmまで対応、白ネギの最終土寄せ時でも散布可能。
- ◆狙った所に必要量だけ粒状肥料の散布が可能です。
- ◆大容量タンクかつ2条同時散布で、作業効率が向上。
- ◆散布の入・切は手元のレバー操作で容易にでき、片側散布も可能です。
- ◆施肥量の調節は、簡単に細かく設定できます。
- ◆ハンドル位置・スタンド位置の調整ができます。



主な対象作物

白ネギ、玉ネギ、キャベツ、
ブロッコリー、たばこ など

特許出願中

※開発中商品につき、仕様は予告なく変更いたします。

2020年NEW!

活性式アザミウマ予察捕虫器 **CAZ-110** 発明のみのる

匂いでアザミウマ(スリップス)をキャッチ!
予察(害虫の早期発見と早期防除)に役立つ!



主な特長

- ◆「アザミン」によってアザミウマが活性化し、粘着シートに付着します。(約4~6倍付着:当社比)
- ◆粘着シートを同時に2種類装着することで、複数種類のアザミウマが付着します。
- ◆「アザミン」は、約3ヶ月間拡散します。(環境により「アザミン」の蒸発量は変化します。)
- ◆市販の粘着シートが簡単に装着できます。
- ◆アザミウマのほか、コナジラミ類やコバエ類など多くの種類の害虫も付着します。

設置のポイント

- ・害虫が発生する前、栽培初期から本製品を使用します。
- ・台数は、約100㎡(1アール)に1台が目安です。
- ・設置の高さは、地上0.5~1mを目安とし、捕虫数をチェックして適宜高さを調整します。

【アザミン】
食品由来の原料を使用しています。
※誤飲しないよう注意



特許出願中

主要諸元	
名称	活性式アザミウマ予察捕虫器
型式	CAZ-110
愛称	アザミウマキャッチャー
機体寸法	全幅φ17cm×全高15.5cm
質量	100g(本体のみ)
設置方法	約100㎡(10m×10m)に1台
設置高さ	地上0.5~1mが目安
使用形態	吊り下げ型
交換品	市販の粘着シート(青・黄)、アザミンセット

※改良のため予告なく仕様を変更する場合があります。

設置例 / 本製品の設置目安は約100㎡に1台



活性式コナジラミ予察捕虫器 **CKZ-100** 発明のみのる

匂いでコナジラミをキャッチ!
予察(害虫の早期発見と早期防除)に役立つ!



主な特長

- ◆「コナジー」によってコナジラミが活性化し、粘着シートに付着します。(約4~6倍付着:当社比)
- ◆オンシツコナジラミ・タバココナジラミいずれも本製品で捕虫できます。
- ◆「コナジー」は、約3ヶ月間拡散します。(環境により「コナジー」の蒸発量は変化します。)
- ◆市販の粘着シートが簡単に装着できます。
- ◆コナジラミのほか、アザミウマ類やコバエ類など多くの種類の害虫も付着します。

設置のポイント

- ・害虫が発生する前、栽培初期から本製品を使用します。
- ・台数は、約100㎡(1アール)に1台が目安です。
- ・設置の高さは、地上0.5~1mを目安とし、捕虫数をチェックして適宜高さを調整します。

【コナジー】
植物由来の芳香成分を使用しています。
※誤飲しないよう注意



特許出願中

主要諸元	
名称	活性式コナジラミ予察捕虫器
型式	CKZ-100
愛称	コナジラミキャッチャー
機体寸法	全幅φ17cm×全高15.5cm
質量	100g(本体のみ)
設置方法	約100㎡(10m×10m)に1台
設置高さ	地上0.5~1mが目安
使用形態	吊り下げ型
交換品	市販の粘着シート(黄)、コナジーセット

※改良のため予告なく仕様を変更する場合があります。

設置例 / 本製品の設置目安は約100㎡に1台



商品名	規格	No.	小売定価(別)
クローラー式追肥機	AN-6	396200	262,000
追肥機	AN-1A	167400	108,000
追肥機(バラ播き1タンク)	AN-21B	75800	50,000
粒剤散布機 バスマインド	BS-1	88600	58,000
ハンディ追肥機	NPS-1	41600	26,800
もみがら散布機	OH-1	77200	51,800
もみがら散布機(九州仕様)	OH-1K	81200	54,400

商品名	規格	No.	小売定価(別)
管理作業機(ミニモグ)	EU-52	177600	115,000
管理作業機(ミニモグ)	EU-52(S)	177600	115,000
管理作業機(ミニモグ)在庫限り	EU-7	262600	170,000
管理作業機(ミニモグ)にら仕様 3点付	EU-52	221000	オープン
野菜土寄せ機	EUD-10	300000	205,000
ハンドプランター	HPS-3	24200	16,500
半自動移植機 本体(赤)3/C生産	VT-20	561000	362,000

商品名	規格	No.	小売定価(別)
吸引式LED捕虫器	CLF-500	38760	25,000
活性式アザミウマ予察捕虫器	CAZ-110	38760	22,000
活性式コナジラミ予察捕虫器	CKZ-100	38760	24,000
シート巻取機	WS-1	196000	120,000
マルチ回収機	W-4A	276000	187,000
マルチ回収機	W-4AH	276000	187,000
マルチ回収機(ニプロ)	W-8A	394000	263,000
マルチ回収機	W-12A	426000	290,000
シート巻取機	W-70A	296000	188,000
シート巻取機(手回し式)	W-150	98000	65,000
シート巻取機(モーター部)	W-150M(M)	52000	35,000
シート巻取機(電動式)	W-150M	148000	98,000

商品名	規格	No.	小売定価(別)
大豆選別機	DS-1	124200	78,000
ブチ耕運機(19cm巾)	MFA-5A	226000	147,000
ブチ耕運機(16.5cm巾)	MFA-6A	230000	150,000
自走マルチチェア(ブルー)	MF-2C	318000	196,000
自走マルチチェア(バック付)	MF-6C	374000	230,000
動力マルチ張り機	MYD-11	298800	200,000

商品名	規格	No.	小売定価(別)
玉葱床播き播種機(5条)新型	PWX-50	189800	138,000
玉葱床播き播種機(10条)	PWX-10	162000	118,000
野菜播種機(ロール交換式)	PWX-1	69000	46,800
野菜播種機2条(ロール交換式)	PWX-2	125000	84,800
マルチ播種機(施肥装置なし)	PS-3	28200	19,500
簡易播種機「エコマック」	G-80	9100	オープン
簡易播種機	G-8	12600	8,700
簡易播種機	G-12	12600	8,700
シードルポット	POT-80A	2100	1,450

商品名	規格	No.	小売定価(別)
オクラ播種機	PS-10	29000	19,800
トラクター用野菜播種機4条型		447000	298,000
野菜播種機(無段調節式)	PY-121	56000	38,000
野菜播種機	PW-121	54600	38,000
野菜播種機	PTS-121	42000	29,000
野菜播種機	PB-120	50600	34,000
大粒播種機	PL-110	64000	47,700
動力大粒播種機	PLE-112	272400	198,000
動力大粒播種機(黒豆用)	PLE-112B	272400	198,000

商品名	規格	No.	小売定価(別)
植林用穴掘り機	SR-11	439000	300,000
ゲートモーター(単体価格)	GM-1	775000	490,000
ゲートモーター(セット価格)	GM-1	1280000	830,000
ゲートモーター ハンドル金具	GM1-9110AY	77600	70,000
ゲートモーター ソーラー電源装置	GMS-1	427600	270,000
にんにく種子割機 ロット20台	GA-1	304000	190,000
マルチカッター	MC-5	58800	39,000

商品名	規格	No.	小売定価(別)
散粒機	LS-T	14600	9,800
電池式 散粒機 乾電池別売タイプ	LM-91	25600	17,000
大型散粒機	LB-156	26600	18,000
箱剤剤散布器「さらっと」	HNS-25	11200	7,500
胸掛散粉機	DM-T	26000	18,000
背負肥料散布機(ニューマター)	MS-20	23400	16,500
簡易水洗和式樹脂(別途運賃)	MET-KWRP	378000	284,000
簡易水洗洋式樹脂(別途運賃)	MET2-KYRT-2	468000	350,000

商品名	規格	No.	小売定価(別)
土壌消毒機 2条型(台数値引有)	IDX-21	146400	104,000
自走土壌消毒機	D-21	598000	399,000
土壌消毒機トラクター 4条型	IDT-44	356000	246,000
土壌消毒機アタッチ 2条型	IDTA-44	153800	106,000
土壌消毒機トラクター用 同時マルチ	IDM-80	928000	640,000
ステッキ注入機	FI-21	32000	21,000

商品名	規格	No.	小売定価(別)
ほうれん草根切り機	SP-1	88200	57,000
杭打機	MOK-22	237000	149,000
リンゴ蜜検器	AM-1	12460	8,300
甘藷毛根処理機	MBD-1C	662600	430,000
遠赤照射式催芽機	LW-37	66800	49,800
遠赤照射式催芽機	LW-65	95800	69,800
粉衣脱芒機	DB-53	45600	34,500
苗代均平具	LSL-1	9800	7,000
回転ふるい機(人力)	SC-1	40200	28,400
動力ふるい機用モーター	SC-M(M)	48800	32,800
動力ふるい機	SC-M	87200	59,000
苗箱洗浄器 ラククリーン	LSC-4C	25000	17,000

商品名	規格	No.	小売定価(別)
静電噴口(流量計無し)	FS-40	132400	88,000
カート式静電噴口(10頭口)ヒーター内蔵	FSR-150	327000	218,000
自走台車式静電噴口	FSR-350	312000	208,000
自走台車式静電噴口	FSR-360	312000	208,000
防除ナビ(流量計)サイロクリーナー付	FQ-10A	32800	21,800
防除ナビ(流量計)サイロクリーナー付	FQ-20A	37200	24,800

商品名	規格	No.	小売定価(別)
モモタロウJr(除草剤専用)	FT-125	31600	21,800
プラスチック噴霧機 パフJr	FP-1010	16200	13,000
肩掛噴霧機(9ℓ)	FM-90Y	11800	8,600
肩掛噴霧機(5ℓ)	FM-50Y	11200	7,800
機型スプレー 1頭口付	SY-18-1	15760	10,500

商品名	規格	No.	小売定価(別)
スチームツッキー-3.6ℓ	HSA-25	61600	42,800
ツッキー-5.4ℓ	HE-32	35000	30,000
餅きり機(専用型)	HC-233	13600	9,400
餅きり機(アタッチ型)	HC-233A	8000	4,900
フッ素回転台つき餅きり機	HCF-233	20000	13,800
フッ素回転台	HF-280	7400	4,760
米びつ精米機 12kg	HRP-110	60000	48,000

商品名	規格	No.	小売定価(別)
4条乗用水田駆動除草機(マット用)	KE-3/KWM4	2520000	1,680,000
6条乗用水田駆動除草機(マット用)	KE-3/KWM6	2670000	1,780,000
8条乗用水田駆動除草機(マット用)	KE-3/KWM8	3106000	2,070,000
水田除草機駆動部	KE3	1770000	1,180,000
4条除草部のみ	KWM4	780000	520,000
6条除草部のみ	KWM6	900000	600,000
8条除草部のみ	KWM8	1336000	890,000
4条用チェーン除草装置	KE3-95000	200000	133,000
6条用チェーン除草装置	KE3-92000	208000	138,000
溝切り機	MZS1	94000	62,000
高畝追肥機	AN-5	135600	89,000
畝間除草剤散布機	FZ-20	120000	76,000
里芋分離機	STB-1	252000	160,000
プロワクリーナー	GCL-1	990000	オープン

小売価格は税別です。

園JOYシリーズ

バッテリー動噴<リチウムイオン・カートリッジ式>



EcoLiCa 真 [makoto]

圧カスイッチ付



除草用 スーパー25 W型

噴霧時間 110分：180分
総吐出量 71.5ℓ：180ℓ

防除用

樹籜縦型2頭口 樹籜ニュー自在噴口

噴霧時間 110分：115分
総吐出量 77ℓ：95.5ℓ



BP-10Li-DX

EcoLiCa 瞳 [hitomi]

圧カスイッチ付

低圧・高圧2段切替



除草用 スーパー25 W型

低圧時
噴霧時間 150分：240分
総吐出量 90ℓ：288ℓ

防除用

樹籜縦型2頭口 樹籜ニュー自在噴口

高圧時
噴霧時間 60分：70分
総吐出量 77ℓ：112ℓ



BP-15Li-DX2

乾電池式動噴

「駆動」 静 mini [sizuka]

圧カスイッチ付

単1形・単3形
乾電池ケース付



DP-5DX

「駆動」 静 [sizuka]

圧カスイッチ付

単1形・単3形
乾電池ケース付

除草用 スーパー25

噴霧時間 330分
総吐出量 165ℓ

防除用

樹籜 自在ジェットノズル
1頭口

噴霧時間 300分：330分
総吐出量 130ℓ：160ℓ



DP-10DX

「駆動」 静 で楽っす。 [sizuka]

圧カスイッチ付

低圧・高圧2段切替

除草用 スーパー25

低圧時
噴霧時間 80分
総吐出量 50ℓ

防除用

樹籜縦型2頭口 立木防除噴口

高圧時
噴霧時間 120分：145分
総吐出量 110ℓ：165ℓ



DP-15DX

型式	BP-10Li-DX	BP-15Li-DX2	DP-5DX		DP-10DX		DP-15DX
タンク容量(ℓ)	10	15	5		10		15
総吐出量(ℓ)	48~180	72~288	160	30	130~185	26~33	50~165
最高圧力(MPa)	0.3	0.4(2段切替)	0.3	0.3	0.3	0.3	0.4(2段切替)
連続使用時間(分)	80~180	60~240	330	330	330	60	80~145
質量(kg)	3.2(バッテリー含まず)	3.9(バッテリー含まず)	2.3(乾電池含まず)		3.1(乾電池含まず)		3.6(乾電池含まず)
バッテリー	リチウムイオン蓄電池 10.8V/1.3Ah	リチウムイオン蓄電池 10.8V/1.3Ah	単1形アルカリ乾電池4本	単3形アルカリ乾電池4本	単1形アルカリ乾電池4本	単3形アルカリ乾電池4本	単2形アルカリ乾電池8本
充電時間(分)	30	30×2個					
希望小売価格(税抜)	33,000円	52,000円	10,000円		17,000円		22,000円

25ℓタンク車バッテリー動噴 Queen・beetle

ラク～に、むらなく散布ができる 「クイーン・ビートル」
家庭菜園やお庭まわりの防除、除草作業に活躍します!!

型式	AT-25BP3
タンク容量(ℓ)	25
総吐出量(ℓ)	75~80
最高圧力(MPa)	0.3
連続使用時間(分)	100
質量(kg)	7.7
バッテリー	ニッケル水素蓄電池 12V/3.3Ah
充電時間(分)	120
希望小売価格(税抜)	54,000円



AT-25BP3

バッテリー動噴

「愛」

高性能

圧カ3段切替

型式	BP-1881
タンク容量(ℓ)	18
総吐出量(ℓ)	126~160
最高圧力(MPa)	1.0(3段切替)
連続使用時間(分)	60~320
質量(kg)	6.3
バッテリー	ニッケル水素蓄電池 14.4V/6.5Ah
充電時間(分)	230
希望小売価格(税抜)	66,000円

除草用 グラブパー25

防除用

樹籜広角縦型2頭口 樹籜ニュー自在噴口



BP-1881

小売価格は税別です。

バッテリー動噴 型式: **BP-1510Hi 翼【TSUBASA】**

タンク容量	最大吸水量	最高圧力	質量
15 L	2.8L/min	1.0MPa	5.1 kg

プロ仕様ハイスペックモデル！
クラス最大級の吸水量で、作業効率UP！

付属噴口	防除用		除草用	
	一般防除に！	庭木の防除に！	少量 / 多量の切替ができる！	
1回の充電での作業時間				
	50分	60分	45分	210分 135分
総吐出量	105L	48L 60L	105L	135L
タンク杯数	約7杯	約3杯 約4杯	約7杯	約9杯



麻場製品

付属バッテリー・充電器



バッテリー
36v・2.5Ah



充電時間
約**75分**



小型動噴ポンプティアー

2サイクル



EP-100S



EP-100DM-20



EP-100SM

4サイクル



EP-161GB

型式	EP-100S	EP-100D	EP-100DM-20	EP-100SM	EP-100W4M	EP-161GB
質量(kg)	6.5	6.3	9.6	13.2	13.2	16.5
ポンプ	形式	プランジャ式	プランジャ式	プランジャ式	プランジャ式	ピストン式
	最高圧力(MPa)	2.5	2.5	2.5	2.5	2.9
	吸水量(L/min)	7.0	7.0	7.0	7.0	7.0
エンジン	S231SP/AS	D26C	D26C	S231SP/AS	EH025A	GB100
排気量(mL)	22.5	25.6	25.6	22.5	24.5	98
噴霧ホース(mm×m)	φ7.5×10	φ7.5×10	φ6×20(巻取機付)	φ6×50(巻取機付)	φ6×50(巻取機付)	—
ノズル形式(噴口)	スーパージェット1型 500mm(穴径1.2)	スーパージェット1型 500mm(穴径1.2)	スーパージェット1型 500mm(穴径1.2)	スーパージェット1型 500mm(穴径1.2)	スーパージェット1型 500mm(穴径1.2)	—
希望小売価格(税抜)	84,000円	68,000円	79,000円	98,000円	106,000円	136,000円

AC100Vモーター



MP-391A



MP-391AM

型式	MP-391A	MP-391AM
質量(kg)	9.8	16.9
ポンプ	形式	プランジャ式
	最高圧力(MPa)	2.5
	吸水量(L/min)	3.2(50Hz)/3.6(60Hz)
モーター出力(W/V)	200/100	200/100
定格電流(50/60Hz)	300W	300W
噴霧ホース(mm×m)	φ7.5×10	φ7.5×20(巻取機付)
ノズル形式(噴口)	スーパージェット1型 500mm(穴径1.2)	スーパージェット1型 500mm(穴径1.2)
希望小売価格(税抜)	56,000円	66,000円

小売価格は税別です。

電動タンク車

自走式電動タンク車<ベース機>

小型動噴と組合せ自由

AT-70B

- 薬液タンク容量:70ℓ
 - 搭載/バッテリー:鉛蓄電池DC12V×2=24V
 - 充電器:専用充電器(付属)で8~12時間
 - 連続運転時間:約2時間
- 積載重量・走行速度により異なります。



前進・後進を
ワンタッチで切替



速度は前進5段・後進5段
最高速度設定5段階
0~1.5/0~2/0~3
0~4/0~5km/h
(最高速度内で無段階調整)



バッテリーを外さず充電可能

タンク・フレームを外せば
電動運搬車に早変わり
1台で2役・3役の優れもの!!

希望小売価格(税抜)
295,000円

電動運搬車(アサバオリジナル)

AD-120

- 最大積載量120kgの運搬台車
 - ガイドフレームの調節可能
- 荷台寸法:
縦950~1,130mm
横530~770mm



- コンテナボックス(縦365×横520mm)
- 長手方向を横にして3個
- 長手方向を縦にして2個×2列(4個)
- 搭載可能(重量によっては段階積も可能)

希望小売価格(税抜)
235,000円

多彩な搭載可能動噴

2サイクル

+
6φホース 50m付



EP-100SM

希望小売価格(税抜)
98,000円

2サイクル

+
6φホース 20m付



EP-100DM-20

希望小売価格(税抜)
79,000円

4サイクル

+
6φホース 50m付



EP-100W4M

希望小売価格(税抜)
106,000円

4サイクル



EP-161GB

希望小売価格(税抜)
136,000円

4サイクル



ACA-153GB

希望小売価格(税抜)
165,000円

ナス、トマト、キュウリ…
立体作物の防除におすすめ
AT-70B + EP-161GB
<ムカデノズル搭載>

セット例



希望小売価格(税抜)
552,000円

AT-70B + EP-100DM-20

セット例



希望小売価格(税抜)
374,000円

タンクを背負わず、移動も楽々
AT-70B + EP-100SM

セット例



希望小売価格(税抜)
393,000円

小売価格は税別です。

30ℓタンク車「ミニタン」



型式	AT-31MPM	AT-300SM	AT-300DM	AT-300W4M
質量(kg)	24.5	22.5	23.2	22.9
タンク容量(ℓ)	30	30	30	30
ポンプ形式	プランジャ式	プランジャ式	プランジャ式	プランジャ式
最高圧力(MPa)	2.5	2.5	2.5	2.5
吸水量(ℓ/min)	3.2(50Hz)/3.6(60Hz)	7.0	7.0	7.0
ノズル形式(噴口)	スーパージェット1型 500mm(穴径1.2)	スーパージェット1型 500mm(穴径1.2)	スーパージェット1型 500mm(穴径1.2)	スーパージェット1型 500mm(穴径1.2)
噴霧ホース(mm×m)	φ7.5×20	φ7.5×20	φ7.5×20	φ7.5×20
車輪幅(mm)	450	450	450	450
希望小売価格(税抜)	84,000円	100,000円	94,000円	110,000円

50ℓタンク車「コロタン」 + ポンプティアー

きめ細かな防除を可能とする「人気のポンプティアーシリーズ」
しかも、50ℓタンク車と組み合わせもできる優れたもの!



50ℓタンク車 AT-50「コロタン」
(アルミフレーム)
●車輪幅:350~510mm
●質量:22kg ●タンク容量:50ℓ
希望小売価格(税抜) **34,000円**



AT-50 + MP-391AM
(アルミフレーム)
●吸水量:
3.2ℓ/min(50Hz)/3.6ℓ/min(60Hz)
●最高圧力:2.5MPa
●100V/200Wモーター
●ホース:φ7.5mm×20m
●スーパージェット噴口1型
500mm(穴径1.2)
希望小売価格(税抜)
100,000円

AT-50 + EP-100SM
(アルミフレーム)
●吸水量:7.0ℓ/min
●最高圧力:2.5MPa
●エンジン:S231SP/AS
●ホース:φ6mm×50m
●スーパージェット噴口1型
500mm(穴径1.2)
希望小売価格(税抜)
132,000円

AT-50 + EP-100DM-20
(アルミフレーム)
●吸水量:7.0ℓ/min
●最高圧力:2.5MPa
●エンジン:D26C
●ホース:φ6mm×20m
●スーパージェット噴口1型
500mm(穴径1.2)
希望小売価格(税抜)
113,000円

AT-50S + EP-161GB + ムカデ噴口
(スチールフレーム)
(動噴・噴口セットの場合)
●ノズル名称:三分単口虫付
●ノズル数量:12
●ノズル間隔:230mm
●全吐出量:7.2ℓ/min(2.9MPa)
希望小売価格(税抜)
308,000円



小売価格は税別です。

背負動力噴霧機

カスケード式

2サイクル



EP-313S



EP-315D

4サイクル



EP-315A4

「こすけ」シリーズ カスケード式			
型式	EP-313S	EP-315D	EP-315A4
質量(kg)	5.5	7.0	7.4
液容量(ℓ)	10	15	15
エンジン	空冷2サイクル	D26C	EH025A
ポンプ	最高圧力(MPa)	0.8	1.2
	吸水量(ℓ/min)	1~8	1~9
希望小売価格(税抜)	オープン価格	55,000円	76,000円

プランジャ式

2サイクル

在庫限り



EP-200Z

4サイクル



EP-200W4

2サイクル



EP-215D



EP-220D

「さすけ」シリーズ プランジャ式					
型式	EP-200Z	EP-200S	EP-200W4	EP-215D	EP-220D
質量(kg)	8.4	8.9	9.1	8.5	8.7
液容量(ℓ)	20	20	20	15	20
エンジン	G20LS	S231SP/AS	EH025A	D26C	D26C
ポンプ	最高圧力(MPa)	2.5	2.5	2.5	2.5
	吸水量(ℓ/min)	7.0	7.0	7.0	7.0
希望小売価格(税抜)	74,000円	78,000円	90,000円	58,000円	64,000円

アクセサリ



A-1

背負噴霧機用
アルミ台車 A-1
(エアータイヤ)
●最大積載量:50kg
●質量:4.3kg
希望小売価格(税抜)
16,000円



AC-1

背負噴霧機用
アルミキャリア AC-1
(ノーパンクタイヤ)
●最大積載量:50kg
●質量:4.6kg
希望小売価格(税抜)
14,000円

小売価格は税別です。

単体動噴

高品質・高性能!! シリンダー内面をセラミックコーティングで、耐摩耗性が向上!!



AMS-154-S



NS-283



NS-2803

型式	ピストン式		
	AMS-154-S	NS-283	NS-2803(セラミック)
質量(kg)	6.9	10.4	10.6
吸水量(ℓ/min)	10~13	25~30	22.4~28
最高圧力(MPa)	3.5	4.0	5.0
所要動力(kW[PS])	0.5~1.0{0.7~1.3}	1.8~2.1{2.3~2.8}	2.1~2.3{2.8~3.1}
希望小売価格(税抜)	85,400円	96,000円	108,000円



AF-28-S



AF-43-S



AF-55-S

型式	ピストン式(セラミック)					
	AF-28-S	AF-35-S	AF-43-S	AF-53-S	AF-55-S	AF-65-S
質量(kg)	10.5	11	14.5	19	19	20
吸水量(ℓ/min)	20~26	26~32	32~37	36~47	45~56	52~67
最高圧力(MPa)	5.0	5.0	4.0	5.0	5.0	5.0
所要動力(kW[PS])	2.0~2.6{2.7~3.5}	2.6~3.3{3.5~4.5}	2.7~2.9{3.6~3.9}	3.7~4.7{5.0~6.4}	4.6~5.5{6.2~7.5}	5.4~6.7{7.3~9.1}
希望小売価格(税抜)	126,000円	141,000円	154,000円	177,000円	184,000円	199,000円

セラミックプランジャ採用!!



ASR-4000



ASR-5000

型式	プランジャ式(セラミック)			
	ASR-3000	ASR-4000	ASR-5000	ASR-6000
質量(kg)	10.4	10.6	17.2	17.2
吸水量(ℓ/min)	15~30	20~40	27~50	38~63
最高圧力(MPa)	4.9	4.9	4.9	4.9
所要動力(kW[PS])	1.5~2.6{2.0~3.5}	2.4~3.7{3.3~5.0}	3.0~4.7{4.1~6.4}	4.2~6.7{5.7~9.1}
希望小売価格(税抜)	111,000円	129,000円	151,000円	174,000円

小売価格は税別です。

セット動噴

コンパクトで、サビに強いアルミセット台を採用!!



NS-283GB



AF-28GB-S



ASR-3000GB



ACA-153GB

	ピストン式					プランジャ式
型式	NS-283GB	NS-2803GB (セラミック)	AF-28GB-S (セラミック)	AF-35GB-S (セラミック)	AF-43GB-S (セラミック)	ACA-153GB
質量(kg)	28.6	28.8	31	33	40.5	23.5
吸水量(ℓ/min)	25	22	20	30	37	14
最高圧力(MPa)	4.0	5.0	5.0	5.0	4.0	3.5
エンジン	三菱GB131	三菱GB131	三菱GB131	三菱GB181	三菱GB181	三菱GB101
定格出力(kW(PS))	1.8 {2.4}	2.1 {2.8}	2.1 {2.8}	3.3 {4.5}	3.3 {4.5}	1.65 {2.2}
希望小売価格(税抜)	180,000円	200,000円	225,000円	252,000円	271,000円	165,000円



SE-1500V



KYC-408
(標準付属品) 吸水・余水ホース、
ストレーナーレバー・コックハンドル、
高圧ホース10m、ノズルパイプ、
ユニバーサルノズル、
オイルレスポンプ(無注油)

	プランジャ式					白蟻仕様
型式	ASR-3000GB (セラミック)	ASR-4000GB (セラミック)	SE-1500V	SCA-150V	KYC-408	SE-1500VT
質量(kg)	32	36	25	33	13.8	25
吸水量(ℓ/min)	23	30	6.7	11.5	5.8~7.0	6.7
最高圧力(MPa)	4.9	4.9	2.0	3.0	3.4	2.0
エンジン	三菱GB131	三菱GB181	モーター 400W/100V	モーター 750W/100V	モーター 400W/100V	モーター 400W/100V
定格出力(kW(PS))	2.1 {2.8}	3.3 {4.5}	0.4 {0.54}	0.75 {1.0}	0.4	0.4 {0.54}
希望小売価格(税抜)	210,000円	233,000円	133,400円	173,000円	80,000円	149,000円

洗浄機

エンジンタイプ



NS-2803GBCW



APW-1510-D



APW1511DX-H

モータータイプ



	防除兼用タイプ				高圧タイプ	
型式	NS-2803GBCW	NS-2803GBCW (セラミック)	AF-28GBCW-S (セラミック)	AF-35GBCW-S (セラミック)	APW-1510-D	APW1511DX-H
質量(kg)	37.8	38	40	42	41	28.4
吸水量(ℓ/min)	25	22.4	22	32	10.2	11
最高圧力(MPa)	4.0	5.0	5.0	5.0	15.0	15.0
エンジン	三菱GB131	三菱GB131	三菱GB131	三菱GB181	空冷4サイクルOHV	GX160
定格出力(kW(PS))	2.1 {2.8}	2.1 {2.8}	2.1 {2.8}	3.3 {4.5}	4.8 {6.5}	2.9 {4.0}
付属品	洗浄ガン、 高圧ホース20m	洗浄ガン、 高圧ホース20m	洗浄ガン、 高圧ホース20m	洗浄ガン、 高圧ホース20m	自在ノズル、回転ノズル 噴口チップ5個 高圧ホース10m	バリアブルノズル、 M旋回ノズル 高圧ホース10m
希望小売価格(税抜)	200,000円	226,000円	255,000円	292,000円	140,000円	186,000円

100V高圧洗浄機
「パワフルエイティー」APW-80
●電源:AC100V(50/60Hz)
●モーター定格出力:1.400W
●吐出圧力:8.0MPa
●吐出水量:6ℓ/min
●給水:常温水道水(40℃以下)
●質量:8.6kg
●電源コード:5m
(標準付属品)
ガン、マルチレグノズル、
ロータリーアングルノズル、
吐出ホース10m、吸水ホース5m、
水道蛇口用オスカブラー、
ワンタッチカバー-2個、ノズル洗浄用ピン
希望小売価格(税抜)
42,000円

小売価格は税別です。

自走 / ラジコン動噴

自走ラジコン動噴4ch

- ホース送出
- ホース巻取
- 動噴クラッチ入
- 動噴クラッチ切



ホースガイド泥落とし機構

- ・ラジコン操作で動噴クラッチのON/OFFができます
- ・ホースを引っ張ると送り出すアシストシステム搭載

型式	AFA35R4C-RV(8.5)	AFA35R4C-RV(10)
寸法(長*幅*高) mm	1370*800*1365	1370*800*1365
質量 kg	185	190
吸水量 L/min	30	30
最高圧力 MPa	5	5
エンジン	三菱GB181LN	三菱GB181LN
定格出力 kW(PS)	3.4(4.7)	3.4(4.7)
噴霧ホース mm*m	φ8.5*130	φ10*130

希望小売価格(税抜) 790,000円 820,000円

自走ラジコン動噴3ch

驚きの新技術
「カルーラ」登場!

- ホース送出
- ホース巻取
- 前進・後進
- 噴霧
- 水抜き

「カルーラ」とは

ラジコン動噴にのみカルーラ装置(オプション)を後付け可能!

ホース重量軽減機能

φ13のホースが従来のφ8.5のホースと同じ力で引ける!

その差は歴然!

ホースが軽くてラクラク♪

ホースが沈むほど重し...

ホースが浮くほど軽し!

水抜きボタン ON!

水を吸い上げます

軽々!

噴霧ボタン ON!

※別売

31.0kgf ホース軽化力

20.5kgf *10.5kgf (別売)



ATC-1068KAR3

型式	ATC-648KAR3	ATC-858KAR3	ATC-1068KAR3
質量(kg)	175	195	205
吸水量(ℓ/min)	30	40	50
最高圧力(MPa)	5.0	5.0	5.0
エンジン	三菱GB181LE-172	三菱GM290LE-114	三菱GM300LE-114
噴霧ホース(mm×m)	軽量ホース φ10×130	軽量ホース φ11.5×130	軽量ホース φ13×130
希望小売価格(税抜)	900,000円	1,000,000円	1,082,000円

自走ラジコン動噴2ch

- ホース巻取
- エンジン停止

ホースを引っ張ると送り出す
アシストシステム搭載



AFV35R2SL

型式	AFV35R2SL(10)/(8.5)
質量(kg)	140(135)
吸水量(ℓ/min)	30
最高圧力(MPa)	5.0
エンジン	三菱GB181LN
噴霧ホース(mm×m)	軽量ホース(φ10×130)/(φ8.5×130)
希望小売価格(税抜)	600,000円(584,000円)

自走セット動噴

- レバー操作
- ホース巻取

移動がらくらく!!
ホース巻取も
レバー操作でらくらく!!



AM3304CNA



ATV-434M

型式	AM3304CNA
質量(kg)	94.5
吸水量(ℓ/min)	21.4
最高圧力(MPa)	4.0
エンジン	三菱GB131LN
噴霧ホース(mm×m)	φ8.5×100
希望小売価格(税抜)	295,000円

型式	ATV-434M	ATV-644M
質量(kg)	103	118
吸水量(ℓ/min)	23	34
最高圧力(MPa)	4.0	4.5
エンジン	三菱GB131	三菱GB181
噴霧ホース(mm×m)	φ8.5×100	φ10×130
希望小売価格(税抜)	309,000円	365,000円

小売価格は税別です。

ステンレス製噴霧機



柄杓型噴霧機(Y)



腐食しない樹脂製ポンプ
採用(5型・10型)

5型



自在ノズル付



10型



自在ノズル付

	柄杓型噴霧機	肩掛噴霧機	
型式	柄杓型噴霧機(Y)	5型	10型
質量(kg)	0.3	0.87	1.38
液容量(ℓ)	1.0	5.0	10.0
最高圧力(MPa)	0.5	0.7	0.7
希望小売価格(税抜)	4,000円	9,000円	10,600円

ステンレス背負噴霧機



背負い側

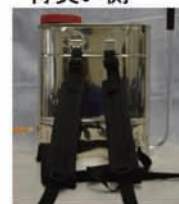

★仕様

型式・溶液量	SD-10(10L)	SD-13(13L)	SD-18(18L)	☆付属品
常用圧力	約0.3MPa			規格横型2頭口(樹脂)
噴霧量	0.9L/min			ノズルパイプステン8-490
質量	3.7kg	3.8kg	4.1kg	ホールコック・ニキリホース付
希望小売価格(税抜)	24,000円	25,000円	28,000円	ウエスト付背負バンド
				軽量カップ
				取扱説明書
				※各1個

ステンレスで錆びに強い！
丈夫で長く使える！
手入れのしやすいダイヤフラム式

専用噴霧機



フロアブル剤
専用スプレー-1ℓ



フロアブル剤
専用スプレー-2.5ℓ



ホルモン噴霧機



乾電池式

ホルモンDP-5 静mini



エコフォームキ悠悠



無圧式

無圧スプレー AH-20

型式	フロアブル剤専用スプレー-1ℓ	フロアブル剤専用スプレー-2.5ℓ	ホルモン噴霧機	ホルモンDP-5 静mini	エコフォームキ悠悠	無圧スプレー AH-20
質量(kg)	0.3	1.2	1.3	2.3	5.1	1.9
液容量(ℓ)	1.0	2.5	2.0	5.0	13.0	18.0
最高圧力(MPa)	0.5	0.4	0.3	0.3	0.7	—
希望小売価格(税抜)	3,000円	5,600円	18,000円	15,000円	54,000円	8,800円

小売価格は税別です。

人力・樹脂製噴霧機



HPS-2051



HPS-2101



QS-5ST



QS-5DX



自在ノズル付
(遠近調整タイプ)

吐出ホース
1.5m

吐出ホース
1.5m

型式	肩掛樹脂 ホームスプレー		クイックスプレー	
	HPS-2051	HPS-2101	QS-5ST	QS-5DX
質量(kg)	1.2	1.8	1.7	1.7
液容量(ℓ)	5.0	10.0	5.0	5.0
最高圧力(MPa)	0.7	0.7	0.7	0.7
希望小売価格(税抜)	6,400円	8,400円	6,000円	6,600円



GPS-1010



GPS-1110

ロング
ノズル付



HPS-3040W



HPS-3060



HPS-3160

伸縮
ノズル付

型式	蓄圧式 ザ・ガーデンスプレー		蓄圧式 除草剤専用	蓄圧式 ホームスプレー (RDは伸縮ノズル付)			
	1ℓ GPS-1010	1ℓ DX GPS-1110	HPS-3040W	4RS HPS-3040	4RD HPS-3140	6RS HPS-3060	6RD HPS-3160
質量(kg)	0.3	0.4	2.0	2.0	2.3	2.3	2.4
液容量(ℓ)	1.0	1.0	4.0	4.0	4.0	6.0	6.0
最高圧力(MPa)	0.5	0.5	0.4	0.4	0.4	0.4	0.4
希望小売価格(税抜)	1,700円	2,600円	8,200円	6,600円	8,800円	8,000円	11,400円



SP-10J

防除・除草兼用 (標準ノズル)



樹脂縦型2頭口



グラッター

チップ3色付



広角除草W型

赤色チップ…少量20~30ℓ
青色チップ…中量30~50ℓ
黄色チップ…多量50~100ℓ
(散布量ℓ/10アールあたり)

型式	SP-10J	SP-15J
質量(kg)	4.0	4.7
液容量(ℓ)	10.0	15.0
最高圧力(MPa)	0.7	0.7
希望小売価格(税抜)	16,400円	19,600円



SP-15J

オプション



多量散布時



少量散布時



霧替ノズル除草用
希望小売価格(税抜)
1,500円

小売価格は税別です。

アルミ 除草エース

作物の畝間の除草を、ホースの取り回しなしで簡単作業!

麻場製品

ネギ・ニラ・さつま芋・長芋・タバコ・じゃがいも等



寸法	L1450 * H920 * W510
乾燥重量:タンク容量	16kg : 20%
ポンプ・最高圧力	対向2連フランジ式・2.5MPa
吸水量	7.0L/min (1740rpm 圧力0MPa時)
エンジン	D26C 空冷2サイクル(排気量:25.6cc 使用燃料:混合ガソリン)
散布幅(カバー使用)	~560mm(1頭口):~800mm(2頭口): ~1200mm(オプション3頭口)
車輪幅	前:30mm 後(広):310mm(狭)160mm
カバー寸法	W320 * L440(mm)

希望小売価格(税抜) 130,000円

バッテリー式
型式BP-20WA



寸法	L1450 * H920 * W510
乾燥重量:タンク容量	13kg : 20%
バッテリー	ニッケル水素蓄電池 12V 4.0Ah
吸水量:最高圧力	2L/min : 0.2MPa
搭載ノズル:吐出量	スーパー-25 1頭口(0.6L):2頭口(1.2L)
連続使用時間:充電時間	90分 : 150分
散布幅(カバー使用)	~560mm(1頭口):~800mm(2頭口):
車輪幅	前:30mm 後(広):310mm(狭)160mm
カバー寸法	W320 * L440(mm)

希望小売価格(税抜) 120,000円

安全作業

- ・作物に除草剤がかからないように飛散防止カバー付設備に合わせてカバーの調整可能(300mm~800mm)。
- ・サイドカバー、噴口の高さ調整も可能。
- ・ホースの取り回しが無い為、一人での作業が可能。
- ・アルミ製本体で軽量で簡単に押せます。

効率的

- ・従来のバッテリー式と比べ、吐出量が多い為、さらに作業効率をUP!
- ・付属のノズルは散布距離が分かりやすい発泡ノズル。噴霧角度の調節、1頭口~2頭口への切替が容易。
- ・燃料補給により連続作業が可能の為、広い面積での作業に対応可能。

オプション品
専用ワイドカバー



仕様 質量:1.2kg * 2(左右1組)
寸法:w700 * L650mm

希望小売価格(税抜) 15,000円

スーパー-25(人力用)3頭口)



仕様 吐出量:1.8L/min
寸法:435mm

希望小売価格(税抜) 4,400円



大豆Zバー 3畦用

- 使用ノズル:Zノズル動力用(1ℓ/min×2頭口)
- ピッチ:70~80cm
- 吐出量:6ℓ/min(圧力1.0MPa時)
- 噴霧角度:100°~200°

希望小売価格(税抜) 220,000円

大豆Zバー 5畦用

- 使用ノズル:Zノズル動力用(1ℓ/min×2頭口)
- ピッチ:60~70cm
- 吐出量:10ℓ/min(圧力1.0MPa時)
- 噴霧角度:100°~200°

希望小売価格(税抜) 275,000円



アルミらくいち
抑草剤・除草剤
専用散布機
畦畔除草の労力を
大幅に軽減!

- ・平均粒子径:280(圧力1.0MPa時)
- ・ノズルにコックが付いているので、片側散布も可能です。
- ・メーカー・規格に合わせた取付けが可能です。
- ※一部取付けできない規格があります。
- ・使用状況に合わせて前方散布取付、後方散布取付が可能です。



アルミらくいち AR-2J

- 散布幅:330~660mm
- 吐出量:
少量時 0.7ℓ/min×2頭口
(圧力0.2MPa時)
多量時 1.7ℓ/min×2頭口
(圧力0.2MPa時)

希望小売価格(税抜) 27,500円



安心・安全な除草剤散布に!
サイドカバーで農薬飛散をガード!!

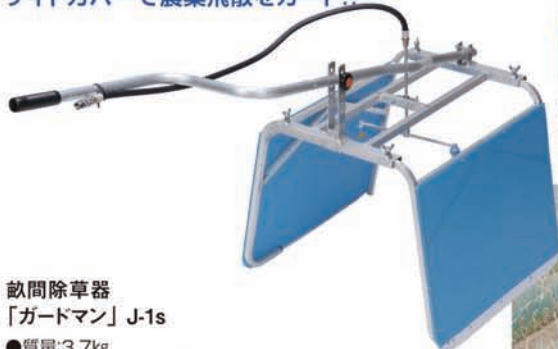

畝間除草器
「ガードマン」Jr-1s

- 質量:3.7kg
- 吐出量:1.4ℓ/min(圧力0.3MPa時)
- サイドカバー幅:600~1,150mm
- スーパー-25人力2頭口(ガードマン用)

希望小売価格(税抜) 46,000円



噴口は、スーパー-25人力2頭口(ガードマン用)を使用。高さ/角度調節可能です。(カバー幅600~900mmに対応)



噴口は、スーパー-25人力1頭口(ガードマン用)を使用。高さ調節可能です。



別売で「畝間用スーパー-25 3頭口」もあります。(カバー幅900~1,150mmに対応)吐出量4.6ℓ/min(圧力2.0MPa時)

畝間除草器
「ガードマン ジュニア」Jr-1s

- 質量:3.5kg
- 吐出量:0.7ℓ/min(圧力0.3MPa時)
- サイドカバー幅:250~600mm
- スーパー-25人力1頭口(ガードマン用)

希望小売価格(税抜) 46,000円

小売価格は税別です。

タンク搭載自走スプレー「楽々手太助」

WP-501S スイカ、ネギ、ブロッコリー、きゃべつ …あらゆる野菜の防除に!



- ✓ 片ブーム180°旋回・上下・伸縮がすべて手元で操作!
- ✓ 2段スライドブームで自動開閉ノズルにより無駄の無い防除!
- ✓ 往復作業が効率良くできます!

希望小売価格 2,100,000円(税別)
2,310,000円(税込)

コンパクト・安定設計

スリムクローラー

外幅75cm。狭い畝間でも作物を傷めずに走行できます。

ロングクローラー

前後バランスが良く安定走行性能を発揮。



- 走行
 - 動噴
 - クラッチ
 - 油圧
 - 緊急停止
- 全ての操作が
手元に集約!

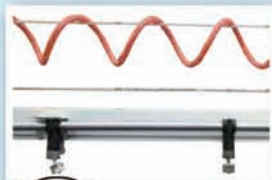

首振り自在ノズルにより作付け、生育に応じて無駄の無い防除ができます。

オプション品

ジェットポンプ
ホースセット
JP-40HS

希望小売価格 22,800円(税別)
25,080円(税込)



油圧式ブーム 伸縮 旋回 開閉 昇降 上下



WP-501S 仕様

サイズ:全長3,800×全高2,400×全幅1,250mm
質量:510kg
薬液タンク容量:500ℓ
クローラ:外幅750mm、幅200mm、接地長900mm
走行速度:前進1.9~3.4km/h、後進1.9~3.4km/h

エンジン:三菱GB300LN
最大出力:7.3(10.0)kw(PS)/1,800rpm
定格出力:5.5(7.5)kw(PS)/1,800rpm
始動方式:リコイル式
燃料タンク容量:6ℓ

動噴:AF-55-SW
横型3連ピストン式
回転数:1,000rpm
最高圧力:2.5MPa
吸水量:56ℓ/min

ブーム 噴口:首振り自在ノズル 噴板:広角噴板No2 数量:24個 吐出量:1.9ℓ/min(圧力1.5MPa/1頭口当)

小売価格は税別です。

タンク搭載自走スプレー「楽々手太助」 路地、ハウス内のあらゆる防除に発揮!

WP-184

麻場製品



希望小売価格(税抜)
680,000円

- ✓ 1人で楽々作業ができます!
- ✓ 防除効率・効果がアップします!
- ✓ 各種作物に対応する噴口を揃えました!

コンパクト設計

クローラ外幅39cm。狭い畝間でも作物を傷めずに走行できます。

無段階変速・HST

レバー1本で車速や前進・後進の操作ができます。

簡単操作

走行、動噴、クラッチなど操作は全て手元に集約。

オプション噴口各種

※受注生産

WP縦横噴口ST

10頭口

(支柱付)

- ノズル名称: 広角D-3
- 全吐出量: 17ℓ/min (2MPa)
- ノズルピッチ 350mm
- ※水平・垂直散布兼用型
- 平面野菜向き

希望小売価格 90,000円(税別)
99,000円(税込)



WPムカデ噴口

12頭口中間コック付

(支柱付)

- ノズル名称: 三分単口虫付
- 全吐出量: 7.2ℓ/min (2MPa)
- ノズルピッチ 230mm
- ※各ノズルの噴霧方向を自在に設定できる
- 花・野菜の立体作物向き

希望小売価格 121,000円(税別)
133,100円(税込)



WPアスパラ噴口

(支柱付)

- ノズル名称: スーパーミニ第2噴口
- 全吐出量: 18.2~46.2ℓ/min
- ※各ノズル遠近調整ができ直進性があるため葉の内部まで浸透します
- アスパラに最適

希望小売価格 122,000円(税別)
134,200円(税込)



W-184仕様

サイズ: 全長1,660×全高1,100×全幅510mm
質量: 190kg
薬液タンク容量: 180ℓ
クローラ: 外幅390mm、幅100mm、接地長560mm
走行速度: 前進0~3.1km/h、後進0~3.1km/h

エンジン: 三菱GB181LN
最大出力: 4.6 (6.3) kw (PS) / 1,800rpm
定格出力: 3.4 (4.7) kw (PS) / 1,800rpm
始動方式: リコイル式
燃料タンク容量: 3.6ℓ

動噴: NS-283
横型3連ピストン式
回転数: 1,000rpm
最高圧力: 4MPa
吸水量: 28ℓ/min



ムカデ太郎 MR-6
(噴口・1輪台車セット)

- メインパイプセット高: 1.4m 延長可能
- セット質量: 6kg

希望小売価格(税抜)
80,000円



ムカデ太郎 MR-H(噴口・4輪台車セット)

- タイヤ外幅: 270mm
- フレーム長: 1.5m(作業時)、0.7m(旋回時)
- メインパイプセット高: 1.2~1.6m 延長可能
- セット質量: 13kg

希望小売価格(税抜)
104,000円

アスパラ噴管台車
APD-4W

- 吐出量:
ミニ第2噴口×10頭口時:
16.9ℓ/min (2.0MPa)
先折噴口組付時:
20ℓ/min (2.0MPa)
- 全長: 1,020~1,250mm
(ハンドル最短時~最長時)
- 全高: 1,400~1,600mm
※全高は噴管固定位置よりプラス200mm程度まで調節可能
- 全幅: 414mm(ハンドル幅)
※噴口幅は噴管固定位置より330~430mm程度まで調節可能
- 車輪外側幅: 350mm ●噴口間隔: 250mm
- 質量: 本機乾燥重量21.5kg



希望小売価格(税抜) 140,000円



小売価格は税別です。

灌水ポンプ



ACR-250GT



ACR-400GB2



ACR-500GB2



ACR-800GB2



ACH-400GB2

型式	ACR-250GT	ACR-400GB2	ACR-500GB2	ACR-800GB2	ACH-400GB2	ACH-500GB2
質量(kg)	15.8	25.5	24.3	28.1	30.1	29.6
エンジン	三菱GT241	三菱GB13G	三菱GB13G	三菱GB18G	三菱GB18G	三菱GB18G
口径(mm)	25	40	50	80	40	50
最大揚水量(ℓ/min)	150	450	520	900	380	400
最大揚程(m)	33	28	32	32	50	50
希望小売価格(税抜)	74,000円	86,000円	90,000円	108,000円	116,000円	118,000円



AKP-250D



HCA-50GB2



QP-M1



19φテトロン
洗淨ホースDX
1吋×10m 噴口付
希望小売価格(税抜)
7,000円

型式	AKP-250D	HCA-50GB2	QP-M1
質量(kg)	5.1	24.2	8.5
エンジン	D26C	三菱GB13G	モーター 850W/100V
口径(mm)	25	50	25
最大揚水量(ℓ/min)	115	600	120
最大揚程(m)	35	26	45
希望小売価格(税抜)	35,000円	オープン価格	オープン価格



19φグリーン
ブレードホース
1吋×8m 噴口付
希望小売価格(税抜)
6,600円



AKH-25(S)



AKH-55(S)



AKH25x1.5kW



自在散水ノズル25
プラパイプ付 微粒子
希望小売価格(税抜)
3,000円

自在散水ノズル40
プラパイプ付 微粒子
希望小売価格(税抜)
4,840円

自在散水ノズル50
プラパイプ付 微粒子
希望小売価格(税抜)
4,880円

型式	単体ポンプ			モーターセット		
	AKH-25(S)	AKH-45(S)	AKH-55(S)	AKH25x1.5kW	AKH45x2.2kW	AKH55x3.7kW
質量(kg)	5.5	12.5	13.5	32.2	45.3	56.4
回転数(rpm)	5,000	4,200	3,800	5,000	4,200	3,800
所要動力(PS)	2.5	5	5.2	2	3	5
口径(mm)	25	40	50	25	40	50
最大揚水量(ℓ/min)	130	370	550	130	370	550
最大揚程(m)	50	54	48	50	54	48
希望小売価格(税抜)	37,500円	61,000円	65,000円	115,000円	144,000円	175,000円

小売価格は税別です。

カクハンキ

麻場製品



ワイヤー攪拌機用 T型ジョイント
 ●T型ジョイント ●スバネ1個
 ●シャフトスリーブ (16.5, 18, 19, 20)各1個
 ●六角棒レンチ (4mm, 3mm)各1個
 希望小売価格(税抜) 16,000円



使用例
 写真は実際に動噴セットした物です。
 商品に動噴などは含まれません。

型式	ワイヤー攪拌機・左回転		ワイヤー攪拌機・右回転		ワイヤー攪拌機・両回転	ワイヤー攪拌機・両回転対応型 ワンタッチ接続方式	
	ADL-3L	ADL-4L	ADL-3R	ADL-4R	ADW-3	ADL-3LR(Lベース)	ADL-4LR(Lベース)
質量(kg)	5.5	6.3	5.5	6.3	5.5	6.6	7.4
長さ(m)	3	4	3	4	3	3	4
使用最高回転数(rpm)	1,400	1,400	1,400	1,400	1,800	1,400	1,400
攪拌能力(ℓ)	2,000	2,000	2,000	2,000	1,500	2,000	2,000
希望小売価格(税抜)	32,000円	34,000円	32,000円	34,000円	36,000円	38,000円	41,000円

コンプレッサー

2点
キット付



ベルト式タイプ(AC100V)

アルミタンク仕様で軽量 オイルレスで静音



	PC-2501A	PC-4001A	PC-4000W	PC-6000W	PC-31LT
タンク容量	25ℓ アルミ	39ℓ アルミ	39.5ℓ	60ℓ	30ℓ
質量	16kg	17.1kg	46.5kg	58kg	4kg
電源	AC100V 50/60Hz	AC100V 50/60Hz	AC100V 50/60Hz	AC100V 50/60Hz	
電流	5.8A/7.0A	7.0A/8.2A	11A/10A	12.5A/11.5A	
使用圧力	0.78MPa (8kgf/㎡)	0.78MPa (8kgf/㎡)	8kgf/㎡	8kgf/㎡	
無負荷回転数	1400/1700rpm	1400/1700rpm	640/765rpm	640/765rpm	
吐出量	89/108L/min	116/140L/min	96/115L/min	129/147L/min	
消費電力	550W/650W	680W/800W	850W	1000W	
本体寸法	約620 * 240 * 520mm	約670 * 280 * 580mm	約765 * 350 * 680mm	約930 * 520 * 610mm	
希望小売価格(税抜)	54,000円	67,000円	100,000円	140,000円	21,800円

散布機・散粒機・人力播種機



SA-25Z



「散田」SN-8



大種から小種まで、
手軽に播種できます

1時間に約2,500回の
播種可能!!

ミニ人力播種機
MH-2

●質量:2.3kg
●タンク容量:1.0ℓ
希望小売価格(税抜)
25,000円



●オクラ用
ドリルプレート付
●補助レバー付

ミニ人力播種機
MH-2(オクラ用)

●質量:2.6kg
●タンク容量:1.0ℓ
希望小売価格(税抜)
32,000円



コート種子・
大種に!!

ミニ人力播種機
MH-3

●質量:2.0kg
希望小売価格(税抜)
14,700円

型式	SA-25Z	SN-8
質量(kg)	2.5	1.9
タンク容量(ℓ)	20	8
希望小売価格(税抜)	12,000円	10,000円

小売価格は税別です。

ホース巻取機

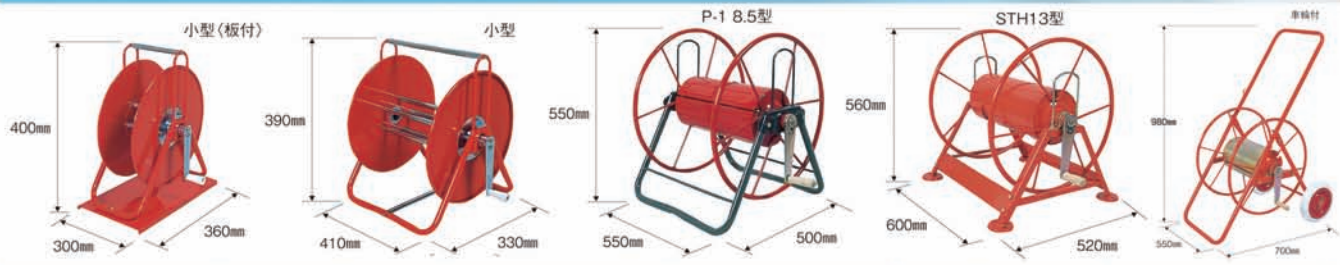

型式	小型(板付)	小型	P-1 8.5型	STH13型	車輪付
適用ホース(mm×m)	φ8.5×20	φ8.5×50	φ8.5×150	φ13×100	φ8.5×150
ホース取り口	G1/4	G1/4	G1/4	G1/2	G1/4
希望小売価格(税抜)	オープン価格	8,700円	10,800円	16,800円	15,000円



型式	ALM-1B	MA-5B	DR-50	DR-100
適用ホース(mm×m)	φ8.5×150	φ8.5×150	φ8.5×50	φ8.5×100
ホース取り口	G1/4	G1/4	G1/4	G1/4
希望小売価格(税抜)	16,000円	23,000円	17,800円	18,100円

アルミブリッジ

ASB型(アサバオリジナル)型



型式	ASB6-25-0.5	ASB6-30-0.5
寸法	長さ6尺×全幅250mm	長さ6尺×全幅300mm
積載重量(kg)	500	500
希望小売価格(税抜)	30,000円	34,000円

商品写真



- 商品名 管理機用アルミブリッジ
- 品番 SHAS-180-60-0.2
- JANコード 未定
- 本体カラー シルバー
- 発売予定日 2020年2月
- 標準価格 33,000円
- 参考売価 25,800円
- 組立 有 (無)
- 特徴
有効幅が60cmあるので様々な種類の管理機に対応できる軽量・幅広アルミブリッジ。
ステップ間の隙間が約8mmなので、小径の車輪も隙間に落ちることなく昇降作業ができます。

※日本製

最大積載重量	品名	フック形状	自重	セット	持ち手	1本あたりの寸法 (mm)				希望小売価格		JANコード	
			(kg/本)	本数		全長	フレーム長さ	全幅	有効幅	フレーム高さ	税込(10%)		税抜
200kg/本	SHAS-180-60-0.2	ツメ	10.0	1	×	1811	1800	644	600	60	36,300	33,000	4543820 912512

小売価格は税別です。

デルタバーナー・シャトルファイヤー

麻場製品

茎枯れ病などの予防、残さ焼却に活躍!!

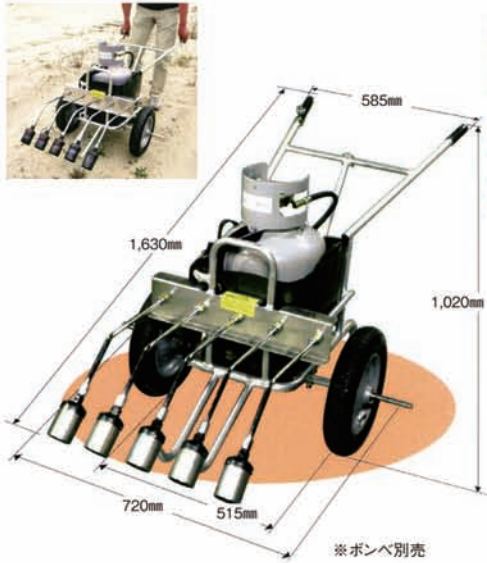

- 軽量** アルミフレームの採用により約40%軽量!!
(従来の灯油バーナー30kg→デルタLPバーナー19kg)
- 安全** プロパンガス燃料のバーナーは構造が簡単で故障しにくい!!
- 安心** 完全燃焼しやすいプロパンガスが燃料だから圃場に対して安全!!
- 簡単** プロパンバーナーだから予熱不要!
パイロットバルブ採用で全開炎と種火切り替えが簡単!!
- 強力** カロリーよりも炎温度を高めることにより作業性アップ!!

デルタLPバーナー PDL-5

- 仕様燃料:プロパンガス
- 使用時間:約40分
(8kgボンベ使用時)
- 発熱量:160,000kcal/h
(32,000kcal/h×5)
- 炎温度:約1,500℃
- 質量:19kg(8kgボンベ込み)
- バルブの数:ボンベ部=1、手元=1

希望小売価格(税抜) 240,000円



雑草の焼却、害虫退治など多様な用途に



シャトルファイヤー SFA-803

- 質量:(バーナー部)1.2kg
(タンク部)1.9kg
- タンク容量:8ℓ ●灯油容量:6.5ℓ
- 最高火力:約58,100kcal/h
- 連続使用時間:約45~90分
- 火炎サイズ:80×550mm

希望小売価格(税抜) 58,000円

作業車・発電機

座ったままで
楽々作業!!

安全!



バッテリー式

棚下作業車 ATB-1型〈ワイドタイヤ〉

- 寸法(L×W×H):1,235×860×1,235mm
- 質量:80kg
- 座席:地面より758~930mm、828~1,000mm
- モーター:DC24V-130W(1/25減速器付)×2
- バッテリー:12V×2
- 1回の充電で約6時間作業可能

希望小売価格(税抜) 470,000円



iGen.SQ1600D

インバータ
オイルセンサー付



SGB2500D

オイルセンサー付



SGB2800Dr

リモコン操作機能
オイルセンサー付
セルスタート機能付

型式	iGen.SQ1600D	SGB2500D	SGB2800Dr
質量(kg)	22	45	58
排気量(cc)	79	196	196
エンジン	HG80	HG200	HG200
連続運転時間(h)	4	8.8(50Hz)/7.6(60Hz)	8.8(50Hz)/9.8(60Hz)
定格出力	1.6kVA	2.4kVA	2.4kVA(50Hz)/2.8kVA(60Hz)
希望小売価格(税抜)	95,000円	オープン価格	オープン価格

花粉噴射機



花粉噴射機「フルーツパウダー」GKJ-4
希望小売価格(税抜) オープン価格

SSへ簡単に装着、ファンを利用するだけ
花粉噴射機の動力はSSのバッテリーに配線を繋ぐため、連続使用が可能
作業人員は1人で行えるため、作業効率アップ



作業効率の比較 (りんご)	人員 1ヘクタール(3,000坪)	作業時間 1ヘクタール(3,000坪)
花粉噴射機 「フルーツパウダー」	1名	1時間
綿棒(荒天)	33名	19.8時間
人工交配機	6.6名	19.8時間

小売価格は税別です。

「園JOYシリーズ」

品名	型式	甲/数	No.	小売標準価格
リチウムバッテリー動噴「真」	BP-10Li-DX	2	40600	33,000
リチウムバッテリー動噴「瞳」	BP-15Li-DX2	2	61800	52,000
乾電池式噴霧機「静」mini	DP-5DX	6	12820	10,000
乾電池式噴霧機「静」	DP-10DX	2	20120	17,000
乾電池式噴霧機「静」	DP-15DX	2	25400	22,000
25Lタンク車 バッテリータイプ(クインビートル)	AT-25BP3	1	65400	54,000
バッテリー動噴「愛」	BP-1881	1	94800	66,000

「バッテリー動噴」

品名	型式	甲/数	No.	小売標準価格
バッテリー動噴「翼」	BP-1510Hi	1	105200	75,000
補用品「翼」	BP-1510Hi-NN	1	74400	55,000
補用品「翼」マルチホルトリチウムバッテリー	BSL36A18	1	39400	24,500
補用品「翼」充電器マルチホルト用	UC18YFSL	1	21000	13,000

「小型動噴ポンプティンシリーズ」

小型エンジン動噴 7.5Φ×10m 2サイクル	EP-100S	1	109400	84,000
小型エンジン動噴 2サイクル φ6.0×10m	EP-100D	1	91800	68,000
小型エンジン動噴 2サイクル φ6.0×20m ホースガイド巻取機付	EP-100DM-20	1	108200	79,000
小型エンジン動噴 巻取機付 6Φ×50m 2サイクル	EP-100SM	1	131000	98,000
小型エンジン動噴 巻取機付 6Φ×50m 4サイクル	EP-100W4M	1	143600	106,000
小型エンジン動噴 (GBエンジン)	EP-161GB	1	178200	136,000
小型モーター動噴 (2.5Mpa)	MP-391A	1	66200	56,000
小型モーター動噴 (2.5Mpa) 巻取機付	MP-391AM	1	89200	66,000

電動タンク車

品名	型式	甲/数	No.	小売標準価格
70L電動タンク車	AT-70B	1	361400	295,000
電動運搬台車	AD-120	1	286800	235,000

「30%タンク車」ミニタン

品名	型式	甲/数	No.	小売標準価格
30Lタンク車 モータータイプ 2.5Mpa	AT-31MPM	1	101600	84,000
30Lタンク車 エンジンタイプ 2サイクル	AT-300SM	1	127400	100,000
30Lタンク車 エンジンタイプ 2サイクル	AT-300DM	1	112800	94,000
30Lタンク車 エンジンタイプ 4サイクル	AT-300W4M	1	145200	110,000

「50%タンク車」コロタン

50Lタンク車(アルミ台車)	AT-50	1	46200	34,000
50Lタンク車(アルミ台車)	AT-50+MP-391AM	1	132000	100,000
50Lタンク車(アルミ台車)	AT-50+EP-100SM	1	177200	132,000
50Lタンク車(アルミ台車)	AT-50+EP-100DM-20	1	154400	113,000
50Lタンク車(アルミ台車)+小型動噴	AT-50+EP-100W4M	1	189800	140,000
50Lタンク車(スチール台車)	AT-50S	1	107600	68,000
50Lタンク車(アルミ台車)ムカデ噴口付	AT-50S+EP-161GB	1	389000	308,000

「背負動力噴霧機シリーズ」

品名	型式	甲/数	No.	小売標準価格
背負動力噴霧機 (背引き・らくらくスタート)	EP-313S	1	78600	オープン
背負動力噴霧機 (アサバ エンジン)カスケード	EP-315D	1	67600	55,000
背負動力噴霧機「さすけ」4サイクル(らくらくスタート)	EP-315A4	1	93600	76,000
背負動力噴霧機「さすけ」(らくらくスタート) 計画生産	EP-200S	1	94400	78,000
背負動力噴霧機「さすけ」4サイクル(らくらくスタート)	EP-200W4	1	110200	90,000
背負動力噴霧機 (アサバエンジン)	EP-215D	1	71600	58,000
背負動力噴霧機 (アサバエンジン)	EP-220D	1	78200	64,000
背負噴霧機用 アルミ台車	A-1	1	24600	16,000
背負噴霧機用 アルミ台車	AC-1	1	17400	14,000

「単体動噴」

品名	型式	甲/数	No.	小売標準価格
ピストン式 単体動噴	AMS-154-S	1	106600	85,400
ピストン式 単体動噴	NS-283	1	122400	96,000

品名	型式	甲/数	No.	小売標準価格
ピストン式 セラミック単体動噴	NS-2803	1	138400	108,000
ピストン式 セラコート単体動噴	AF-28-S	1	141200	126,000
ピストン式 セラコート単体動噴	AF-35-S	1	158800	141,000
ピストン式 セラコート単体動噴	AF-43-S	1	172200	154,000
ピストン式 セラコート単体動噴	AF-53-S	1	210600	177,000
ピストン式 セラコート単体動噴	AF-55-S	1	218800	184,000
ピストン式 セラコート単体動噴	AF-65-S	1	237600	199,000
プランジャー式 セラミック単体動噴	ASR-3000	1	138000	111,000
プランジャー式 セラミック単体動噴	ASR-4000	1	156800	129,000
プランジャー式 セラミック単体動噴	ASR-5000	1	189200	151,000
プランジャー式 セラミック単体動噴	ASR-6000	1	216000	174,000

「セット動噴」

品名	型式	甲/数	No.	小売標準価格
ピストン式 セット動噴	NS-283GB	1	214600	180,000
ピストン式 セラミックセット動噴	NS-2803GB	1	237400	200,000
ピストン式 セラコートセット動噴	AF-28GB-S	1	287000	225,000
ピストン式 セラコートセット動噴	AF-35GB-S	1	317200	252,000
ピストン式 セラコートセット動噴	AF-43GB-S	1	340800	271,000
プランジャー式 セット動噴	ACA-153GB	1	203600	165,000
プランジャー式 セラミックセット動噴	ASR-3000GB	1	267000	210,000
プランジャー式 セラミックセット動噴	ASR-4000GB	1	297200	233,000
プランジャー式 セラミックセット動噴 (モーター搭載)	SE-1500V 400W	1	184000	120,000
プランジャー式 セラミックセット動噴 (モーター搭載)	SCA-150V 750W	1	232200	165,000
プランジャー式 セラミックセット動噴 (モーター搭載)	KYC-408 400W	1	113000	80,000
白罐仕様	SE-1500VT 400W	1	199800	125,000

「洗浄機シリーズ」

高圧洗浄機 「台車付」4.0MPa	NS-283GBCW	1	228400	200,000
高圧洗浄機 「台車付」5.0MPa	NS-2803GBCW	1	261400	226,000
高圧洗浄機 「台車付」5.0MPa	AF-28GBCW-S	1	320000	255,000
高圧洗浄機 「台車付」5.0MPa	AF-35GBCW-S	1	430200	292,000
高圧洗浄機 麻場ブランド 15.0MPa	APW-1510-D	1	131800	140,000
100V高圧洗浄機「パワフル80」	APW-80	1	45400	42,000

「ラジコン・自走動噴シリーズ」

品名	型式	甲/数	No.	小売標準価格
自走ラジコン動噴 4ch 8.5*130m アシストシステム	AFA35R4C-RV(8.5)	1	1204000	790,000
自走ラジコン動噴 4ch 10*130m アシストシステム	AFA35R4C-RV(10)	1	1250000	820,000
自走ラジコン動噴 3ch 10*130m カラー	ATC-648KAR3	1	1412000	900,000
自走ラジコン動噴 3ch 11.5*130m カラー	ATC-858KAR3	1	1564000	1,000,000
自走ラジコン動噴 3ch 13*130m カラー	ATC-1068KAR3	1	1694000	1,082,000
自走ラジコン動噴 8.5*130m 5.0MPa 2chラジ	AFV35R2SL(8.5)	1	900000	584,000
自走ラジコン動噴 10*130m 5.0MPa 2chラジ	AFV35R2SL(10)	1	926000	600,000
自走セット動噴 8.5*100m 4.0MPa	AM 3304CNA	1	446000	295,000
自走セット動噴 8.5*100m 4.0MPa	ATV-434M	1	560000	309,000
自走セット動噴 10*130m 5.0MPa	ATV-644M	1	612000	365,000

「ステンレス噴霧機シリーズ」

品名	型式	甲/数	No.	小売標準価格
柄杓型噴霧機(Y)		20	4740	4,000
肩掛噴霧機ステン (樹脂チャンパー) アサバ	5型	10	10520	9,000
肩掛噴霧機ステン (樹脂チャンパー) アサバ	10型	5	12120	10,600
ダイヤフラム 溶液量10L	SD-10	2	29,800	24,000
ダイヤフラム 溶液量13L	SD-13	2	29,400	25,000
ダイヤフラム 溶液量17L	SD-18	2	30,800	28,000

「専用噴霧機」

フロアブル剤専用スプレー 1L		30	3460	3,000
フロアブル剤専用スプレー 2.5L		10	7940	5,600
ホルモン噴霧機(Bs) 溶液量2L		10	27800	18,000
乾電池式噴霧機「静」mini ホルモン仕様	DP-5(ホルモン仕様)	6	19740	15,000
エコファンキ悠		2	84600	54,000
無圧スプレー	AH-20	4	12060	8,800

「人力・樹脂噴霧機」

品名	型式	甲/数	No.	小売標準価格
肩掛噴霧機 5LST「ポリ」	HPS-2051	10	7440	6,400
肩掛噴霧機 10LST「ポリ」	HPS-2101	5	9240	8,400
クイックスプレー	QS-5ST	6	7940	6,000
クイックスプレー (自在ジェットノズル付)	QS-5DX	6	8720	6,600
蓄圧式ザ・ガーデンスプレー 1L	GPS-1010	30	1666	1,700
蓄圧式ザ・ガーデンスプレー 1L ロングノズル付	GPS-1110	30	3080	2,600
蓄圧式ホームスプレー 4L(除草剤専用)	HPS-3040W	10	8720	8,200
蓄圧式ホームスプレー 4RS	HPS-3040	6	7440	6,600
蓄圧式ホームスプレー 4RD 伸縮ノズル付	HPS-3140	6	9240	8,800
蓄圧式ホームスプレー 6RS	HPS-3060	6	8200	8,000
蓄圧式ホームスプレー 6RD 伸縮ノズル付	HPS-3160	6	10520	11,400
背の上半自動噴霧機「除草剤専用」	SP-10J	2	18460	16,400
背の上半自動噴霧機	SP-15J	2	21200	19,600

「除草剤散布機シリーズ」

品名	型式	甲/数	No.	小売標準価格
除草エース バッテリー式	BP-20WA	1	171800	120,000
除草エース エンジン式	EP-20WA-D	1	185800	130,000
除草エース ワイドカバー		1	23800	15,000
乗用管理機専用大豆カバー 3畦用		1	269600	220,000
乗用管理機専用大豆カバー 5畦用		1	343800	275,000
乗用管理機専用大豆カバー 5畦用 伸縮タイプ		1	386200	292,000
アルミ らくいち	AR-2J	1	35000	27,500
畝間除草器「ガードマン」	J-1s	1	48800	46,000
畝間除草器「ガードマン」ジュニア	Jr-1s	1	48800	46,000
ハイブリッド噴口 静電噴霧「雷電」	ES1210-LT	1	62800	66,000
ハイブリッド噴口 静電噴霧「雷電」	ES910-LT	1	62800	66,000

「自走スプレー」

品名	型式	甲/数	No.	小売標準価格
自走スプレー 楽々手助	WP-501S	1	3026000	2,100,000
自走スプレー (本体のみ)	WP-184	1	1096000	680,000
WP縦横噴口 ST 10頭口 (支柱付)		1	113400	90,000
WPムカデ噴口 支柱付 12頭口	※1+※2 計画生産	1	159600	121,000
WPムカデ噴口 左右セット	※1	1	101000	76,000
WPアスパラ噴口 支柱付	※1+※2 計画生産	1	201400	122,000
ムカデ太郎 ノズルセット1輪	MR-6	1	110200	80,000
ムカデ太郎 ノズルセット4輪	MR-H	1	144200	104,000
ムカデ噴口 噴口のみ	MR-1S	1	70600	52,000
「特殊噴口・製品」				
ムカデ太郎 MR-6用1輪台車	R-6N	1	21200	16,000
ムカデ太郎 4輪台車	R-H	1	55200	40,000
ムカデ太郎 ブラケット	BL-2	1	18400	12,000
抑草剤・除草剤専用散布機 (グラスショット噴口)	「楽々らくいち」	1	23000	20,000
アスパラ噴管台車	APD-4W	1	159000	140,000

「灌水ポンプ」

品名	型式	甲/数	No.	小売標準価格
エンジンポンプ 25mm	ACR-250GM2	1	87000	74,000
エンジンポンプ 25mm 洗浄ホース噴口付	ACR-250GM2-DX	1	100400	82,000
灌水ポンプ 40mm	ACR-400GB2	1	92800	86,000
灌水ポンプ 50mm	ACR-500GB2	1	96400	90,000
灌水ポンプ 80mm	ACR-800GB2	1	100200	108,000
灌水ポンプ 40mm 高圧	ACH-400GB2	1	128200	116,000
灌水ポンプ 50mm 高圧	ACH-500GB2	1	136000	118,000
灌水ポンプ 25mm 2サイクル麻場エンジン	AKP-250D		44600	35,000
灌水ポンプ 25mm 2サイクル麻場エンジン(H)	AKP-250D-DX		57400	43,000
灌水ポンプ	HCA-50GB2		81000	オープン価格
灌水ポンプ 25mm モーター(850W)	QP-M1	1	75200	オープン価格
灌水ポンプ 25mm 単体	AKH-25(S)	1	47600	37,500
灌水ポンプ 40mm 単体	AKH-45(S)	1	85800	61,000

品名	型式	甲/数	No.	小売標準価格
灌水ポンプ 50mm 単体	AKH-55(S)	1	91800	65,000
灌水ポンプ 25mm モーターセット	AKH-25 * 1.5kw	1	166600	115,000
灌水ポンプ 40mm モーターセット	AKH-45 * 2.2kw	1	216400	144,000
灌水ポンプ 50mm モーターセット	AKH-55 * 3.7kw	1	261200	175,000

「カクハンキ・コンプレッサー」

品名	型式	甲/数	No.	小売標準価格
ワイヤー攪拌機 「左回転3m」	ADL-3L	1	39200	32,000
ワイヤー攪拌機 「右回転3m」	ADL-3R	1	39200	32,000
ワイヤー攪拌機 「左回転4m」	ADL-4L	1	45200	34,000
ワイヤー攪拌機 「右回転4m」	ADL-4R	1	45200	34,000
ワイヤー攪拌機 「両回転」	ADW-3	1	45200	36,000
ワイヤー攪拌機 「T型ジョイント付」	ADL-3LR	1	57200	38,000
ワイヤー攪拌機 「T型ジョイント付」	ADL-4LR	1	61200	41,000
ワイヤーカクハンキ用 T型ジョイント		10	24800	16,000
コンプレッサー				
コンプレッサー「パワッコ」25L	PC-2501A	1	64800	54,000
コンプレッサー「パワッコ」39L	PC-4001A	1	79800	67,000
コンプレッサー「パワッコ」2点セット	PC-4000W	1	116000	100,000
コンプレッサー「パワッコ」2点セット	PC-6000W	1	158000	140,000
アルミ製エア補助タンク	PC-31LT	1	23200	21,800
「人力散布機・散粒機・他」				
麻場 肥料散布器 (赤) Z	SA-25Z	6	14880	12,000
ASABA 散粒機 (散田)	SN-8	4	11620	10,000
ミニダスター		20	7940	5,400
胸掛ダスター	A5型	4	18340	14,000
ミニマ人力播種機	MH-2	8	39400	25,000
ミニマ人力播種機(オクラ用)	MH-2	8	53800	32,000
ミニマ人力播種機	MH-3	8	24400	14,700

品名	型式	甲/数	No.	小売標準価格
ホース巻取機 小型				
ホース巻取機 小型 8.5mmx20m巻 G1/4	20m「板付」	5	13580	9,600
ホース巻取機 小型 8.5mmx50m巻 G1/4	50m	5	10520	8,700
ホース巻取機 8.5mmx150m巻 G1/4	P-1 8.5型	2	12940	10,800
ホース巻取機 13mmx100m巻 G1/2	STH 13型	1	22600	16,800
ホース巻取機 8.5mmx150m巻 G1/4	車輪付	1	21020	15,000
アルミホース巻取機 8.5mmx150巻 G1/4	ALM-1B	3	19480	16,000
アルミブリッジ	ASB6 180-25-0.5		34620	30,000
アルミブリッジ	ASB6 180-30-0.5		38460	34,000
アルミブリッジ 管理機用	SHAS 180-60-0.2	1	48720	33,000

「バーナー・発電機」

品名	型式	甲/数	No.	小売標準価格
マルチバーナー-DX 5連	PDL-5	1	308000	240,000
シャトルファイヤー	SFA-803	4	68000	58,000
ゴットファイヤー	SG-80		36600	オープン
バッテリー式棚下作業車	ATB-1型	1	865400	470,000
ダイシン 発電機	iGen.SQ1600D	1	165800	95,000
ダイシン 発電機 50Hz	SGB2500D	1	90800	オープン
ダイシン 発電機 60Hz	SGB2500D	1	90800	オープン
ダイシン 発電機 50Hz	SGB2800Dr	1	165800	オープン
ダイシン 発電機 60Hz	SGB2800Dr	1	165800	オープン
「特殊噴口・製品」				
花粉噴射機「フルーツパウダー」	GKJ-4	1	288000	オープン (税抜)

小売価格は税別です。

麦、大豆、とうもろこし播種同時散布可能

畑作用粒剤散布機

小売価格 234,000円(税抜)

パノパット細粒



YS-22-1



左回転

本機の特長

右回転

- 早い** ● 播種と同時散布で簡単作業
- きれい** ● 播種スピードとの連動システムで適量散布
- 楽ちん** ● 左右の羽が逆回転で領域外散布が少ない
- 拡散モーターの回転調整で散布幅の調整が可能
- 8ℓx2の大型タンク採用で薬剤補充回数が少ない
- 粒剤だから水汲みの手間がなく、補充や扱いが簡単

1 形式	YS-22 -1	5 散布量	2~10kg/10a (薬剤によって異なります)
2 散布方式	播種機取付型 播種スピード連動散布システム	6 電源	トラクタに搭載のバッテリー DC12V
3 機体寸法(容器本体)	高さ 560mm・幅 338mm・奥行き 407mm	7 タンク容量	8ℓ x 2台
4 重量	19.8kg (手元スイッチボックスを含む)	8 適用機種	主フレームが50mm角パイプの播種機に対応可能

グリーンサンパーは、アルミフレームを採用!軽量・サビにも強い!!

ヤマト農磁

No.1 グリーンサンパーV型 (肥料散布器)



■重量: 1.9kg
■容量: 20kg~25kg/30L

No.2 グリーンサンパータイプC (肥料散布器)



■重量: 1.7kg
■容量: 20kg/28L

No.3 グリーンサンパーJUMBO DX (肥料散布器)



■重量: 2.0kg
■容量: 20kg~25kg/34L

No.4 ヤマトの追肥機 (肥料散布器)



新品

適応作物: ブロッコリー・白ネギ・キャベツ・たばこ等

手元操作で楽々! 手押し式肥料散布機

仕様		
機体寸法	全長	131.5cm
	全幅	57cm
	全高	95cm
重量		11.5kg
車輪 (外径×幅)		φ50×4cm
肥料の種類		粒状肥料
ホッパー容量		28L
散布方式		2条 条撒き
散布量調整		シャッター開閉式
散布入切		手元レバー式
肥料散布幅		5~90cm

No.5 肥料二条マキパイプ (追肥用二股パイプ)



作業時間短縮で
**省力効果
バツグン!**

■散布巾: 10cm~1m
■適用作物: キャベツ・ネギ・ブロッコリー・アスパラ等

No.6 サンパースタート (育苗箱用農薬散布器)



イネミスソウムシ、ウンカ、イモチ病、ドロオウムシ等、育苗箱の防除は「サンパースタート」におまかせ!!

箱処理は
おまかせ!

殺虫・殺菌剤の
スジマキも
これ1台で楽々!!

■重量/0.8kg ■容量/3kg入

No.7 グリーンシャトルII (新型散粒器)



1台2役の新型散粒器

全面散布
スジマキ

調節ダイヤルで4つの量調節が可能 (1kg~8kg)

1キ回剤対応型
畑作の殺虫・殺菌剤も散布可能!

■重量/0.9kg ■容量/6~7kg ■散布巾/6~7m

品番	1	2	3	4	5	6	7
器種	V型	タイプC	JUMBO	追肥機	肥料二条マキパイプ	サンパースタート	グリーンシャトルII
定価	15,200円	11,000円	20,000円		3,700円	7,200円	8,000円

希望小売価格は税別価格です。

推奨品 ヤマトの専用噴霧器

No.8 サンプいちばん10E (農薬散布器)

背負い式ダイヤフラム
コンパクト10リットル

巾×奥行×高さ	380×200×480mm
本体重量	3.3kg
タンク容量	10ℓ
噴口	縦型2頭口 除草剤カバー
圧力	0.3~0.4MPa

自由自在
48cm~91cmまで
伸縮ノズルを標準装備

大好評!



No.11 ホルモン噴霧器 (農薬散布器)

- トマトーン
- ジベレリン
- Bナイン処理に最適

- 全自動噴霧器2ℓ、細霧噴口付。
- ワンタッチコック、片手でラクラク散布。
- ホースのネジレ防止に(ヨリモドシ)付。
- ノズル…200mm
- ニギリの中は…フィルター付

全自動2ℓ



No.9 サンプいちばん15E (農薬散布器)

背負い式15ℓ

タテ型2頭口(コーンタイプ)

縦×横×高さ	200×355×520mm
本体重量	4.5kg
液容量	15ℓ
最高圧力	0.7MPa
常用圧力	0.4MPa



No.12 「フロちゃん」 (農薬散布器)

水田用フロアブル剤
専用散布器



使って一番
直射式だから
遠くまで届きます

容量は
2.5ℓと
グリーンと
ワイド

水田用初中期一発剤(フロアブル剤)は有効成分が散布されない部分にも拡散しますので、幅30~35m程度の水田であれば畦畔からの散布で十分な除草効果が発揮されます。

■重量/1.2kg ■容量/2.5ℓ



No.10 らくらくサンプLi-10 (農薬散布器)

バッテリー噴霧器
10ℓ

バッテリー挿入

急速充電器付



背負い式で
楽々散布!

寸法(高さ×幅×奥行)	500×285×185mm
重量	3.2kg
タンク容量	10ℓ
ポンプ	ダイヤフラム式ポンプ
圧力	0.3MPa
吐出量	0.7ℓ/min
モーター	10.8V 直流モーター
バッテリー	リチウムイオンバッテリー 10.8V×1.3Ah
連続作業時間	110分
充電時間	約30分
付属品	樹脂縦型2頭口 G1/4 除草剤カバー G1/4 急速充電器 (過充電防止機能付)

No.13 ハンディ散粒器 (電池式散粒器)

軽量で、
狭小面積に最適!

片手で
ラクラク

- 散布巾
農薬…1.5~7.0m
肥料…0.6~7.0m
(粒剤の形状により異なります。)
- 回転速度調節機能付
900~2000回転/分
- 電源(乾電池)…単2型×4本
連続作業時間…90~180分
- 重量/0.8kg ■容量/2kg



No.14 ゴールド25 (種子粉衣器)

No.15 ゴールド70MX (混合機)



■直径/285mm ■高さ/420mm
■容量/25ℓ ■種粉/10kg入25a分



■直径/400mm ■高さ/635mm
■容量/70ℓ ■育苗培土/50kg入り

品番	8	9	10	11	12	13	14	15
器種	サンプいちばん10E	サンプいちばん15E	らくらくサンプLi-10	ホルモン噴霧器	フロちゃん	ハンディ散粒器	ゴールド25	ゴールド70MX
定価			36,000円				39,400円	48,000円

希望小売価格は税別価格です。

初殻関連機器

もみからマック

【初殻散布コンテナ】



〈型式の例〉

- (1)MAC-310、天面オープン型、ワンタッチヒッチ、手動タイプの場合 **MAC-310BW**
- (2)MAC-410、天面ネット型、3点リンク直装、電動開閉装置仕様の場合 **MAC-410A-D**

〈シートの種類〉

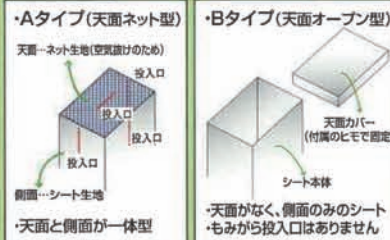

型式の表示 A:天面ネット型シート B:天面オープン型シート W:ワンタッチヒッチ仕様 D:電動開閉装置仕様

●標準キャスター付(初殻を入れた後の移動不可) ●強力型はオプション

型式	税込価格	標準小売価格	多	型式	標準小売価格	標準小売価格
MAC-210A	¥364,650	(¥331,500)	3点リンク直装	MAC-210AW	¥400,400	(¥364,000)
MAC-210B				MAC-210BW		
MAC-210A-D				MAC-210A-DW		
MAC-210B-D	¥410,850	(¥373,500)	MAC-210B-DW	¥446,600	(¥406,000)	
MAC-310A			MAC-310AW			
MAC-310B			MAC-310BW			
MAC-310A-D	¥422,950	(¥384,500)	MAC-310A-DW	¥458,700	(¥417,000)	
MAC-310B-D			MAC-310B-DW			
MAC-410A			MAC-410AW			
MAC-410B	¥455,400	(¥414,000)	MAC-410B-D	¥491,150	(¥446,500)	
MAC-410A-D			MAC-410A-DW			
MAC-410B-D			MAC-410B-DW			
MAC-510A	¥501,600	(¥456,000)	MAC-510AW	¥537,350	(¥488,500)	
MAC-510B			MAC-510B-DW			
MAC-510A-D			MAC-510A-DW			
MAC-510B-D	¥497,200	(¥452,000)	MAC-510B	¥532,950	(¥484,500)	
MAC-610A			MAC-610AW			
MAC-610B			MAC-610BW			
MAC-610A-D	¥543,400	(¥494,000)	MAC-610A-DW	¥579,150	(¥526,500)	
MAC-610B-D			MAC-610B-DW			
MAC-610A			MAC-610AW			
MAC-610B	¥600,380	(¥545,800)	MAC-610B	¥636,130	(¥578,300)	
MAC-610A-D			MAC-610A-DW			
MAC-610B-D			MAC-610B-DW			

●初殻を入れた後の移動には、オプションのキャスター(強力型)をご使用下さい。※ワンタッチ仕様の価格は一般型ワンタッチヒッチ仕様の価格です。(日農工 標準・AI・II-Bヒッチ等)※日農工 Sカプラ及びLカプラは、税込価格で4,620円高(標準小売価格4,200円高)になります。●後部一括排出機能をつける場合、税込価格で22,000円高(標準小売価格20,000円高)になります。

オプション

型式	税込価格	標準小売価格	型式	税込価格	標準小売価格
強力型キャスター(MAC-510.610以外)	¥29,700	(¥27,000)	マック用バックモニター(マック本体とセット購入)	¥35,200	(¥32,000)
強力型キャスター(MAC-510用)	¥34,650	(¥31,500)	マック用バックモニター(単体購入)	¥57,200	(¥52,000)
強力型キャスター(MAC-610用)	¥43,230	(¥39,300)	BIG-1L用受け台(天面ネット型用)	¥26,180	(¥23,800)
リヤランプ(トローラー電源なし用)	¥41,580	(¥37,800)	BIG-1L用受け台(天面オープン型用)	¥13,200	(¥12,000)
リヤランプ(トローラー電源取り出し用(6P-6Pの角型))	¥43,890	(¥39,900)	マック用投入管(型式標準)	¥6,050	(¥5,500)
後部一括排出機能(新規購入時のみ)	¥22,000	(¥20,000)			



写真はBIG-4L。袋は別売。



写真はBIG-FL。袋はついておりません。

BIG-1L-190	¥35,200	(¥32,000)	スタンド無し、入口径φ190
BIG-1L-220	¥35,200	(¥32,000)	スタンド無し、入口径φ220
BIG-1LS-190	¥46,200	(¥42,000)	スタンド付、入口径φ190
BIG-1LS-220	¥46,200	(¥42,000)	スタンド付、入口径φ220
BIG-2	¥46,200	(¥42,000)	2袋型、入口径φ190
BIG-4L	¥59,400	(¥54,000)	4袋型、入口径φ220
BIG-8L	¥84,700	(¥77,000)	8袋型、入口径φ220
BIG-FL-190	¥111,650	(¥101,500)	フレコン袋用、入口径φ190
BIG-FL-220	¥111,650	(¥101,500)	フレコン袋用、入口径φ220

BIG 集塵機



水槽なし
BS-70(BIG-2/4L用)
BS-80(BIG-8L用)
¥90,420 (¥82,200)

水槽付
BS-701L(BIG-2/4L用)
BS-801L(BIG-8L用)
¥116,600 (¥106,000)



BS-2(BIG-2/8L用)
BS-2L(BIG-4L用)
¥29,810 (¥27,100)

ビッグ オプション

ビッグ延長管(φ200用) (BIG-2/8L用) ¥8,470 (¥7,700)

ビッグ延長管(φ230用) (BIG-4L/8L用) ¥8,690 (¥7,900)

ビッグ用異径ソケット (BIG-4L/8L/1L用) ¥3,410 (¥3,100)

〈ダクトホース〉 (BIG-1L/FL用)φ280×2m ¥10,670 (¥9,700)

ビッグ専用袋

ビッグ袋(C) クロスラム素材 ¥2,145 (¥1,950)

ビッグ袋(P) PP素材 ¥1,727 (¥1,570)

初殻収集器



もみから
ホイホイ
(MH-2S)袋は別売 ¥37,400 (¥34,000)

もみから搬送機

もみからトップ



(バランス調整機能付) モーター無し

(MT-80F) ¥127,050 (¥115,500)

(MT-80FK) (ステンレス製スワロー型) ¥196,350 (¥178,500)

オプション
立上り管(長さ800mm) ¥10,340 (¥9,400)

垂直受け金具 ¥4,620 (¥4,200)

写真はMT-80F-K型

初殻コンテナ(ホロコン)

スライド式骨組(軽トラック用)	スライド式骨組(普通トラック用)	固定式骨組(軽トラック用)
シート型(HA-162S) ¥84,700 (¥77,000)	シート型(HS-162S) ¥70,400 (¥64,000)	シート型(HS-162S) ¥70,400 (¥64,000)
ネット型(HA-162N) ¥73,700 (¥67,000)	ネット型(HA-280N) ¥124,300 (¥113,000)	ネット型(HS-162N) ¥58,300 (¥53,000)
シート型(HA-182S) ¥91,300 (¥83,000)	運搬車用	オプション
角型バケット用	ネット型(HSB-135N) ¥82,500 (¥75,000)	シート型(HSU-104S) ¥70,400 (¥64,000)
ネット型(HSB-150N) ¥84,150 (¥76,500)	ネット型(HSU-164N) ¥58,300 (¥53,000)	ホロコン用投入管(標準型) ¥6,050 (¥5,500)
ネット型(HSB-165N) ¥85,800 (¥78,000)		

五みから積込機

〈投込型〉 (MK-8D) モーター無し **¥151,800** (¥138,000)

〈吸引型〉 (ML-2000MA) モーター付 **¥303,600** (¥276,000)

〈吸引型〉 エルボ別売

〈オプション〉
エルボ(鉄製) **¥15,730** (¥14,300)
エルボS(ステンレス製) **¥32,670** (¥29,700)
立上り管(長さ800mm) **¥10,340** (¥9,400)

(ML-2400MA) モーター付 **¥403,370** (¥366,700)
(ML-2500E) エンジン付 **¥412,500** (¥375,000)
(ML-3000E) エンジン付 **¥512,160** (¥465,600)

ロータリースタンド

※取付け部のパイプ径が70mm以下及び88mm以上の場合、ご連絡下さい。

ロータリーが倒れない。
(センタードライブ式に取付不可)

〈RS-0〉 **¥60,060** (¥54,600)
※重量300kgまで

〈RS-2〉 **¥70,510** (¥64,100)
※ワンタッチヒッチ対応型、重量350kgまで

〈RS-5〉 **¥85,470** (¥77,700)
※ワンタッチヒッチ対応型、重量500kgまで

ロータリーカート

ロータリーが倒れない。
※ワンタッチヒッチ対応型、重量350kgまで

〈RC-350〉 **¥60,060** (¥54,600)

トラクター用リアフォーク

トラクタ後部にセットして、パレット等の運搬に使用

〈TF-350〉
直装3点リンク **¥101,640** (¥92,400)

〈TF-350W〉
ワンタッチヒッチ対応 **¥139,810** (¥127,100)

※トラクターの油圧操作のみで上下させるので、荷物を高く持ち上げる事は出来ません。
※重量350kgまで
※ワンタッチヒッチ仕様の価格は一般型ワンタッチヒッチ仕様の価格です。
(日農工 標準-AI-AII-Bヒッチ等)
※日農工 Sカブラ及びカブラは、税込価格で4,620円高(標準小売価格4,200円)になります。

リヤバケット

トラクターフォベル

- RはR型ブラウ付
- Dは電動ダンブ付
- Wはワンタッチヒッチ仕様
- 移動車輪はオプション

※土取用ブラウ及びバック作業用刃先が不要の場合は、ご相談願います。

●Dは電動ダンブ付

●Wはワンタッチヒッチ仕様

●移動車輪標準装備

	3点リンク直装	ワンタッチヒッチ対応
TS-132	¥168,850 (¥153,500)	TS-132W ¥204,600 (¥186,000)
TS-132-D	¥218,680 (¥198,800)	TS-132-DW ¥254,430 (¥231,300)
TS-162	¥194,920 (¥177,200)	TS-162W ¥230,670 (¥209,700)
TS-162-D	¥244,750 (¥222,500)	TS-162-DW ¥280,500 (¥255,000)
TS-175	¥211,860 (¥192,600)	TS-175W ¥247,610 (¥225,100)
TS-175-D	¥261,690 (¥237,900)	TS-175-DW ¥297,440 (¥270,400)
TS-132R	¥220,550 (¥200,500)	TS-132RW ¥256,300 (¥233,000)
TS-132R-D	¥270,380 (¥245,800)	TS-132R-DW ¥306,130 (¥278,300)
TS-162R	¥248,820 (¥226,200)	TS-162RW ¥284,570 (¥258,700)
TS-162R-D	¥298,650 (¥271,500)	TS-162R-DW ¥334,400 (¥304,000)
TS-175R	¥267,960 (¥243,600)	TS-175RW ¥303,710 (¥276,100)
TS-175R-D	¥317,790 (¥288,900)	TS-175R-DW ¥353,540 (¥321,400)
TS-190	¥295,680 (¥268,800)	TS-190W ¥331,430 (¥301,300)
TS-190-D	¥345,510 (¥314,100)	TS-190-DW ¥381,260 (¥346,600)
TS-190R	¥353,980 (¥321,800)	TS-190RW ¥389,730 (¥354,300)
TS-190R-D	¥403,810 (¥367,100)	TS-190R-DW ¥439,560 (¥399,600)
TS-210	¥334,290 (¥303,900)	TS-210-W ¥370,040 (¥336,400)
TS-210-D	¥384,120 (¥349,200)	TS-210-DW ¥419,870 (¥381,700)

※ワンタッチヒッチ仕様の価格は一般型ワンタッチヒッチ仕様の価格です。(日農工 標準-AI-AII-Bヒッチ等)
※日農工 Sカブラ及びカブラは、税込価格で4,620円高(4,200円高)になります。

リヤバケットオプション

通常刃先(4.5mm厚)

TS-132用 **¥9,790** (¥8,900)

TS-150-162用 **¥11,880** (¥10,800)

TS-175用 **¥12,980** (¥11,800)

TS-180-190用 **¥13,860** (¥12,600)

NKD-135用 **¥10,450** (¥9,500)

NKD-165用 **¥11,110** (¥10,100)

特殊刃先(9.5mm厚)

TS-132用 **¥23,100** (¥21,000)

TS-150-162用 **¥26,070** (¥23,700)

TS-175用 **¥29,040** (¥26,400)

TS-180-190用 **¥30,250** (¥27,500)

電動ダンブ **¥55,660** (¥50,600)

ワイヤードンブ **¥29,040** (¥26,400)

移動車輪

TS用 132-162用-175用 **¥20,020** (¥18,200)

TS用 180-190用 **¥29,040** (¥26,400)

角型バケット

※土取用ブラウ及びバック作業用刃先が不要の場合は、ご相談願います。

●Dは電動ダンブ付

●Wはワンタッチヒッチ仕様

●移動車輪標準装備

	3点リンク直装	ワンタッチヒッチ対応
NKD-135C	¥206,800 (¥188,000)	NKD-135CW ¥242,550 (¥220,500)
NKD-135C-D	¥256,630 (¥233,300)	NKD-135C-DW ¥292,380 (¥265,800)
NKD-165C	¥218,350 (¥198,500)	NKD-165CW ¥254,100 (¥231,000)
NKD-165C-D	¥268,180 (¥243,800)	NKD-165C-DW ¥303,930 (¥276,300)

※ワンタッチヒッチ仕様の価格は一般型ワンタッチヒッチ仕様の価格です。(日農工 標準-AI-AII-Bヒッチ等)
※日農工 Sカブラ及びカブラは、税込価格で4,620円高(4,200円高)になります。

乾燥機用集塵機

コロトツテ

(KCL-710) **¥243,760** (¥221,600)

(KCL-710F-2) **¥275,000** (¥250,000)

オプション

- 作動スイッチ(一般型) **¥10,890** (¥9,900)
- 作動スイッチ(インバーター対応型) **¥11,880** (¥10,800)
- 自動給水装置 **¥15,730** (¥14,300)

ドッククリーナー用集塵バッグ(F-2) **¥28,930** (¥26,300)

OF-2付き

ダンブバケット

※この商品は受注生産品となります。

FS-121(ワイヤードンブ式) **¥207,900** (¥189,000)

FS-151(ワイヤードンブ式) **¥225,500** (¥205,000)

FS-121RC(電動リモコン式) **¥309,100** (¥281,000)

FS-151RC(電動リモコン式) **¥316,470** (¥287,700)

オプション
ちみから用増付 **¥37,400** (¥34,000)

水田車輪

●タイヤサイズ: 8.3x22~14.9x28

●ワンタッチ脱着仕様

フロートホイール **¥105,490~¥226,710**
(¥95,900~¥206,100)
※別途運賃の積算が必要です。

フラットストレーク **¥133,650~¥276,980**
(¥121,500~¥251,800)
※別途運賃の積算が必要です。

ご注文の際はトラクターの機種及びタイヤサイズをご確認下さい。

秋
製
品

秋
製
品

IGARASHI 粉殻散布コンテナ

もみがらマック

MAC210 - 610 Series

~もみがら処理を、とにかく楽に~

もみがらをトラクターで運搬し、田畑に散布します。

豊富なラインナップ!

頑丈な設計で安心

シンプルな構造

粉殻の有効利用に!

MAC-610(6反歩型)
2017秋新登場!

もみがら処理と土壌改良を同時に解決!
苦勞してきたもみがら処理が、劇的に変わります!

~生もみがら散布の効果~

粉殻の処理は大変な作業です。粉殻を堆肥や厩肥にすることなく、生のまま水田に返しましょう。

- ~土壌改良~
腐敗に時間が掛かり、完全すると長期にわたり効果を発揮します。
- ~ケイ酸の効果~
イネや作物の体力を高め、倒伏しない、病害虫に強い稲を作ります。
- ~投入する事で~
着土作りが進み、根が深く成長し、良い微生物が増殖されます。

※注意! 粉殻投入後は、チップを吸い上げるので元肥や追肥で生育の調整をして下さい。

Options

~オプション~

バックカメラ・モニターセット
~後ろが見えない不安が解消!~

~以下の様な状況時に威力を発揮します。
①右折時の後方確認
②バック時の安全確認
③もみからの散布状況の確認

強力型キャスター
粉殻が投入されても揺らされる、強力タイプです。

※収納用キャスターは標準装備 (粉殻を入れての移動は不可)

マック用投入管
ビニールホースを使用してマックに粉殻を投入する時に便利です。

BIG-1L用受け台(天面ネット型用)
・粉殻を適量に投入できます。
・ホコリの撒散を抑えます。

上部投入口と受け台を差し込み、BIG-1Lを乗せます。
粉殻は「もみがらマック」に投入され、風とホコリは外に排出されます。
※別途BIG-1Lが必要です。

BIG-1L用受け台(天面オープン型用)
天面オープン型シート専用の受け台です。
BIG-1Lを回転させ、好きな角度に調整できます。

※別途BIG-1Lが必要です。
※天面ネット型シートには取付出来ません。

リアランプ
方向指示、ブレーキランプ、バックランプ付

泥除けカバー
車輪から跳ね上げられる泥水の侵入を防ぎます。

仕様

~2反歩用から6反歩用まで豊富なラインナップ!~

型式	全幅mm	全高mm	①奥行		重量Kg	収納容量		参考適用馬力
			幅	長さ		積込み時	天面より受け込み時	
MAC-210	1,690	1,970	1,240	885	166	約2反歩分(約18俵)	約20俵分	23PS程度以上
MAC-310	1,900	2,030	1,400	1,020	215	約3反歩分(約27俵)	約30俵分	30PS程度以上
MAC-410	1,900	2,030	1,680	1,300	232	約4反歩分(約36俵)	約40俵分	40PS程度以上
MAC-510	1,900	2,350	1,680	1,300	240	約5反歩分(約45俵)	約50俵分	50PS程度以上
MAC-610	1,900	2,420	1,800	1,420	294	約6反歩分(約54俵)	約60俵分	70PS程度以上

※材料C-610は十分な量の積載になる為、直後3点リンク方式をお勧めします。

MAC-610は2017年秋販売開始です!

※奥行については、①はハンドル部分も含む全体の奥行、②はコンテナ部分のみの奥行

キャスターの高さ

標準装備型(収納用)	138mm
強力型(MAC-510以外)	150mm
強力型(MAC-510用)	183mm
強力型(MAC-610用)	210mm

IGARASHI 粉殻運搬コンテナ

ホロコン

簡単なセットでもみがらを回収!

軽トラック用

普通トラック用

角型バケット用

運搬車用

全製品「ドバツと排出」仕様!!

後部は両サイドにファスナーがついている為、もみからの排出が非常に楽になります!

あて布でしっかり補強!!

最も力のかかる骨組み取付部分に、しっかりと補強を入れています!

ホロコンはシートがちがう!!

写真はHA-1625

Holocon まだまだあります、ホロコンシリーズ!

角型バケット用

固定型

1.8~2.2反歩型(HSB型)

ネットタイプ

お持ちの整地ダンプがもみがらコンテナに早変わり!

・角型バケットに搭載し使用!

・粉摺り機より、直接粉殻を投入します。

バケットに傾斜を付けると排出作業が楽に入ります。(バケットが中に浮いた状態でのダンプは厳禁です)

もみがら投入口は、左右側面と天面にあります。(粉殻の吹き付けで、ネットが擦り切れます。当て板等の対策をしてご使用願います。)

写真はHSB-165Nと角型バケット「NKD-165C」

型式	全幅mm	下部奥行mm	全高mm	重量kg	コンテナ生地	収納能力
HSB-135N	1,295	875	1,850	32		約1.8反歩
HSB-150N	1,450	875	1,850	33	ネット	約2反歩
HSB-165N	1,595	875	1,850	34		約2.2反歩

運搬車用

固定型

2.2反歩型(HSU型)

シートタイプ

ネットタイプ

HSU-104S(シート型)

HSU-104N(ネット型)

1,750(全長)×1,038(全幅)×1,600(全高)

オプション

Option

投入管

300mm

φ190

ビニールホースとの接続に便利です!

TRACTOR SHOVEL

Air Dump System

～ 整地・運搬・除雪等に威力を発揮する高性能モデル～



Dynamic "R" Plow

※弊社ホームページで製品の情報・動画等がご覧頂けます。

イガラシ機械工業 Click!

除雪作業 Type: TS-1620

整地作業 Type: TS-R-1620

QRコード

QRコード

Use the hall on the end of the bar

Safety device

Frame

Use the center hall

Plates to adjust the depth

トラクターショベル

オプション

移動車輪 厚さ9.5mmで通常のほぼ倍の厚みがあります

特殊刃先 補助輪取り付けイメージ

仕様

小型トラクター用から大型用まで豊富なラインナップ!

型式	全幅(mm)	全長	全高(ハンドル無)	重量	参考PS	摘要
TS-132(R)	1,300mm	1,008mm	890mm	95kg	20PS以上	(R)はダイナミックRプラウ付で、プラウの重量は加算されておりません
TS-162(R)	1,600mm	1,008mm	890mm	107kg	30PS以上	
TS-175(R)	1,750mm	1,008mm	890mm	118kg	35PS以上	
TS-190(R)	1,900mm	1,015mm	940mm	147kg	40PS以上	
TS-210	2,100mm	2,090mm	940mm	153kg	50PS以上	特注品

※上記仕様は取付の可否等により変更することがあります。

姉妹品 角型バケット

NKD-135C NKD-165C

フォークリフトの有効活用!

丈夫な構造で運搬・整地・除雪に便利!

ダンパバケット ES-121 ES-151

もみからの運搬に!

積高2.5mまで対応可能な積込機・コンテナへの積み込みも可能!

DELUXE TYPE 角型バケット



丈夫な構造で整地・運搬・バック作業に威力を発揮!

※弊社ホームページで製品の情報・動画等がご覧頂けます。

イガラシ機械工業 Click!

整地作業の動画はこちら

QRコードを読み込んで下さい

整地

運搬

除雪

採土

姉妹品 トラクターショベル

～ 整地・除雪に優れた高性能モデル～

整地作業 TYPE: TS-R

「土取り」から「均し」まで一連の動作で完結!

採土 → ダンプ → 均し

～ 独自の採土方式～ R型プラウ

トラクター前進で、土を後ろから巻き上げる様に取ります。

もうアラが詰まらない!

プラウと本体の間に広大な空間がある為、ワラの詰まる所がありません。

完全空ダンプ出

ショベル全体を地面から宙に浮かせてダンプが可能!

急角度にダンプ出来る為、雪や土の排出が非常に効率的です。

ダンプした状態で、地面からショベルを完全に浮かせる事が出来ます。

除雪作業 TYPE: TS, TS-R

除雪からダンプまで、抜群のバック作業性能!

除雪 → 運搬 → ダンプ

急角度にダンプ出来る為、後進作業も効率的です。バック作業も効率的です。

もみからBIG & BIG 集塵器

BIG 集塵器

初すり作業をより快適に!!
 公害のない衛生的な初すり作業ができます。

特許・実用新案・意匠登録済

類似品にご注意
 このマークは、イガラシ機械工業株式会社の登録商標です。

ダクトカバー

スチレン樹脂製ダクトカバーが標準です。

ビッグ袋C(標準)

スチレン樹脂製ダクトカバーが標準です。

BIG-1L 190x220

875

φ190

φ220

BIG1L-スタント無し
 BIG1L5-スタント付

重量1kg

BIG-2

1,400

φ190

φ220

重量1kg

2袋型

BIG-4L

1,100

φ190

φ220

重量1kg

4袋型

BIG-8L

1,100

φ190

φ220

重量1kg

8袋型

NEW! フレコンバッグ用 BIG

ダクトホース(標準)

ダクトホース(オプション)

フレコンバッグ用の細微収縮袋です。

左右切替ガンバー装備付。

BIG本体の、高さ調整ができます。

多量のフレコンバッグを使用できます。

ダクトホースを使用することで、ホコリを下方に排出できます。

初殺と風を理想的に分離します。

もみからBIG

ステンレス製特製

1 初すり機の選別性能を悪くしません。
 初殺と風を理想的に分離し、選別はほとんど変わらないため、初すり機の選別性能を落としません。

2 衛生的な作業
 ホコリと風を外に出し、初殺を容易に、空気を交換することも、ホコリはくありません。

初殺用のビニール袋にも詰められます。

BIG-FL 190x220

φ190

φ220

重量1kg

8袋型

初すり機の選別性能が100%以上のものは、BIG-FLを基本に使用下さい。

NEW! フレコンバッグ用

BIG-FL, BIG-4L, BIG-8L, BIG-2

重量1kg

初すり作業中に排出される塵を効率よく収集します。

●初殺は袋取り
 ●ホコリは水槽へ落下

(高性能湿式タイプ)

円筒状の水槽 ホコリ ステンレス特殊アモ

ホコリは水槽へ落下

ステンレスの内筒の中で水やホコリにより潤滑されたホコリは、円筒状の筒壁に付着し、ホコリが落ちていきます。

●水中ポンプ仕様

周波数 Hz	口径 mm	吐出量 l/min	電圧 V	出力 W	相	消費電力 W	重量 kg
50	15	30	100	50	単相	100	2.8
60	15	30	100	50	単相	135	2.8

BIG 集塵器(高性能湿式タイプ)

BS-70 重量17kg

●水槽なし。
 ●大きな水槽をお持ちの方は、その水槽をご利用できます。

BS-701L 重量17kg

●約5反歩用の水槽付き。
 ●水槽はビニール製で折り畳み、収納スペースを取りません。

BIG 集塵器(簡易乾式タイプ)

BS-2 (BIG-2&4用)
BS-2L (BIG-4L用)

●不燃素材製のボックス型、簡易集塵器。
 ●細の粉塵を強力吸引します。 重量17kg

BIG 袋C型(クロスラ素材)

ポリエチレンでもなく、ビニールでもない新しいタイプの素材です。

●滑りにくい
 白色で袋の中の状態が見えて、詰まりや詰りなどのトラブルを防ぎます。

●耐久性
 約1000回以上の繰り返し使用が可能です。

●耐水性
 雨や雪に濡れても大丈夫です。

●耐油性
 油や脂肪が付いても大丈夫です。

●耐熱性
 100℃以上の高温でも大丈夫です。

●耐低温性
 -20℃以下の低温でも大丈夫です。

1反用の必要枚数は **5~6枚**

寸法: 高さ1,200mm 幅 900mm
 ファスナー開き(YKK)

BIG 袋P型(P.P素材)

コンパイン袋等に使用されるポリプロピレン生地です。

寸法: 高さ1,200mm 幅 900mm
 ファスナー開き(YKK)

オプション

ビッグ延長管(排出用)

ビッグ用異径シネント(BIG-4L, 8L用)

ダクトホース(BIG-4L, FL用) φ190 2,000m

ダクトホース(標準) φ190 2,000m

屋内作業

ダクトホース

トロッコへの組み込み
 スタンダードトロッコへ組み込む場合は、必ずビッグの幅を合わせる必要があります。

IGARASHI

重量 **350kg** まで

トラクター用リアフォーク

※弊社ホームページで製品の情報・動画等をご覧頂けます。
 Click!

イガラシ機械工業

トラクターが簡易的なフォークリフトに早変わり!

手頃な価格でシンプルな構造!

簡単な荷物の移動に便利です!

トラクターの油圧装置でフォークを上下させます。

リアフォーク自身で上下させる機能はありません。

便利な移動車輪付き!

トラクターから取り外した後の移動に便利です。

荷崩れの予防に...

市販のコンパネ等を利用し固定する事で、簡易的な荷崩れ予防となります。

ここにコンパネをのせて固定します。

フォークの幅は以下の2通りに設定可能!

お持ちのパレットの差し込み部の幅に合わせて、フォークの位置(幅)を下記のどちらかに設定できます。

1,195mm / 1,065mm

1,065mm / 935mm

トラクター装着方法

直装3点リンク仕様

ワンタッチヒッチ仕様

ワンタッチヒッチ仕様の場合、トラクターの機種によってはトラクター側に大きく傾きながら上昇する場合があります。

仕様	全長	全幅	全高	重量	爪の長さ	爪の幅	爪の高さ	耐荷重
	1,210mm	845mm	915mm	72kg	958mm	100mm	40mm	350kg

※全長・重量は直装3点リンク仕様の数値です。
 ※爪の長さには、爪先端の案内板部分は含まれておりません。
 ※上記仕様は改良の為、予告なく変更する事があります。

秋製 品

もみガラ 積込機

山積みされた籾殻をトラック等に積み込む時に威力を発揮!

※特許商標・ホームページで製品の情報・動画等をご覧頂けます。Click!

イガラシ機械工業

ML-2000MA

・排出角度は固定です
・エルボ付

お手頃価格

ホース3m付き

ML-2400MA, 2500E, 3000E

・排出角度は変更可能
・エルボはオプション

能力重視の方向け!

ホース3m付き

もみガラをホースの先から吸引し上部より排出!

フレコン用BIGを使用し、フレコン(バッグ)への積込み

BIG-FL-190 (別売) エルボ (別売)

立上り管 (別売)

もみガラ積込機の使い方はいろいろ! 2使用例

BIG-1Lを使用し、トラックへの積込み

ダクトホース (別売) BIG-1L-190 (別売) ライト管等を使用する(内径φ180が最適)

籾殻散布コンテナへの積込み

籾殻散布コンテナ (もみガラバンク)

仕 様	積込距離による能力						
型式	全高	全幅	重量	車輪	馬力	積込距離	積込能力
ML-2000MA	1,370mm	970×510mm	85kg	150mm	2.2kWモーター	9m	1.3トン/h
ML-2400MA	1,030mm	1,250×700mm	117kg	13×3	3.7kWモーター	10m	1.0トン/h
ML-2500E	1,030mm	1,250×700mm	97kg	13×3	6.0PSエンジン	10m	2.4トン/h
ML-3000E	1,030mm	1,330×700mm	110kg	13×3	10.0PSエンジン	10m	2.5トン/h

※この仕様と写真は改良の為、予告なく変更することがあります。

斜め排出もOK!

排出角度は90度まで自由に変えられます。トラック等の積み込みは便利です。

排出角度斜めにした状態

吸引口背面に空気取入口がありもみガラが詰まりません

もみガラと空気を一緒に取り込む事で、内部でもみガラが詰まる心配がありません。

外板と内板の間が空気取入口になっています。

投込型もみガラ積込機 MK-80

スコップ等でホッパーの中へもみガラを投込むタイプです

使用例: トラックへの積み込み

BIG-1L-190 (別売)

仕 様	全高	全幅	重量	車輪
MK-80	1,200mm	1,050×980mm	46kg	150mm

※ホッパー・モーター・ブリーはついておりません。別途ご準備下さい。

オプション

立上り管

より高い所へ籾殻を排出したいときに使います。1本の長さは80cmです。もっと高くしたい時は2本、3本と継ぎ足すことが出来ます。

エルボ

ステンレス製も有ります。ML-2000MAとMK-80Cは標準でついてます。

BIG-1L-190

もみガラを落下させ、塵とホコリはストレートに落ちます。

BIG-FL-190

フレコン(バッグ)は別売お求めください。

もみガラ トップ

長年の夢が叶えられた...

もみすり機の性能を変えない籾殻搬送機



MT-80FK

MT-80F

もみガラの飛散なし

籾殻を遠くまで搬送します。従って、本体周辺へ籾殻が飛散せず衛生的です。

簡単セット (角度調整付)

粉溜り機とビニールホース、又はパイプ等で直接接続するだけです。

コンパクト

小型軽量で高性能、移動車輪付き。

ステンレス型: プロ農家向け 耐久力UP!

普及型 (スチール製)

もみガラトップの使用例

使用例1 もみガラを遠方まで搬送したいとき

粉溜り機で排出可能な距離よりも、遠方までもみガラを搬送したい時に中継機のような用途で使います。

使用例2 もみガラを高い場所へ搬送したいとき

もみガラトップの2層など、高い場所へもみガラを搬送したい場合は、もみガラトップの能力を数層します。

追加でライト管等の設置(φ180)もオプションの立上り管を使用します。

【CAUTION】もみガラトップから上に排出する際、1層水平に上った後再び上方に立ち上げると、著しく吸力が落ちますので、この様な配置はご遠慮ください。

オプション

垂直受け金具

『もみガラトップ』に取り付ける事で、真上からもみガラを投入する事ができます。

立上り管

より高い所へ籾殻を排出したいときに使います。1本の長さは80cmです。もっと高くしたい時は2本、3本と継ぎ足すことが出来ます。

仕 様

全長	全幅	全高	重量	搬送距離	所要電力	粉溜り機対応能力	回転数
600mm	785mm	1,470mm	46kg	70m	1,500w以上	25袋/時	2,400RPM
				30m	1,000w以上	30袋/時	1,900RPM

※上記仕様は改良の為、予告なく変更する事が有ります。

業界初! バランス調整機能付

バランス調整レバー (特許取得済) で粉溜り機に影響を与えないように風量を調整する事が可能です。従って、玄米を吸引することも、粉溜り機へのヌカ上がりもありません。

バランス調整レバー: 二重口から出るシヤナの状態を見ながら調整します。

※特許商標・ホームページで製品の情報・動画等をご覧頂けます。Click!

イガラシ機械工業

IGARASHI フォークリフトの有効活用!

NEW ARRIVAL

ダンブバケット R

Remote Control

梱殻の運搬

除雪

リモコン操作でバケットがダンブ!

バッテリー内蔵

QRコードを読み込んで下さい

ダンブバケットの動画はこちら

©Markus Christ by Pixabay

仕様	型式	作業幅(mm)	奥行(mm)	全高(mm)	重量(kg)	モーター 定格電圧: 1.2V 定格電流: 2.07A
	F S - 1 2 1	1,300	1,100	1,160	104	※バケット先端の刃は交換式
	F S - 1 5 1	1,600	1,100	1,160	120	

IGARASHI 乾燥機用集塵機 KCL-710型 KCL-710-F2型

ゴミトツテ

乾燥機から排出されるゴミやホコリを効率よく収集します。

KCL-710-F2型

- 骨組みはアルミ製で軽く、又、分解できるため収納に便利です。
- 水槽及び集塵機本体はビニール系の素材で、折り畳めるため、収納・移動に便利です。
- 水槽にゴミをすくい上げるゴミ受けネットを敷いているので、ゴミの処理に便利です。
- ダクトホースの径に合わせてダクト接続管を製作するため、取り付けが楽です。(図-1のA)
- 本体と排風ダクトの接続には、ベルトを使用しているため、簡単にシッカリと接続できます。

図-1 トップクリーナー 排塵ホース 収集バッグ 排風ダクトホース 排風ダクトホース

KCL-710型

※ご注文の際は、ダクトホース取付部の内径をお知らせ下さい。(図-1のA) (接続管製作の為)

トップクリーナー用 ゴミトツテ F2

集塵バッグ F-2 (粉体)

40gの乾燥機で3回使用した状態

2台の乾燥機にセットされているところ

乾燥機によってトップクリーナーから出るゴミの量は異なります。

IGARASHI ローター&ハロー収納台車

IGARASHI ローター収納台車 PAT.P

ロータリースタンド

ロータリーカート RC-350型

特徴

- サイドドライブ式のロータリー&ハローに取り付けられます。
- 高さ調節は3段階、ロータリーの大小に対応。
- キャスターは片側ブレーキ付で、着脱時に動きません。(RS-0は除く)

※本製品は、地面のやわらかい所では移動できません。

◎取り付け部のパイプの径が70mm以下および88mm以上の場合は、あらかじめご連絡下さい。

車高が低い!!

積載重量350kg

※製品と写真の色が異なる場合があります。

型式 RS-0

ドライブハローに装着した状態

型式 RS-2

ワンタッチヒッチからロータリーを外した状態

型式 RS-5

このピンを抜くことで着脱します。

3点リンク式装着型
3点リンク式のロータリーやハローに取り付けできます。(ワンタッチヒッチ対応不可)

ワンタッチヒッチ式対応型
車輪の接地角度を調整できるため、各メーカーのワンタッチヒッチに対応します。

ワンタッチヒッチ式対応型
最大500kgのロータリーに取り付けられます。

特徴

- ◎尾輪フレームに固定する為、ロータリーが倒れません
- ◎ワンタッチヒッチに対応できます
- ◎車高を低く設計している為、着脱が簡単です
- ◎取付部は幅、高さ共伸縮でき、ロータリーの大小に対応します
- ◎100mmゴムキャスターで、片側はブレーキ付。移動と収納に便利です
- ◎ソウの取付金具が装着されていてもセットできます

①ロータリーを浮かし台車を持ち上げ、尾輪フレームにフックを掛ける

②ストッパーを押し込む

③ストッパーが掛かった状態ロータリーが固定される

④原動ハンドルを回し、着脱位置に合わせて、静かにロータリーを降ろす

⑤外れたら、ブレーキを掛けて保管する

ロータリーの着脱&収納に朗報!

耕転時は、スタンドの車輪部を外すか、上に折り畳んで使います。

仕様

型式	RS-0	RS-2	RS-5
全長	700mm	700mm	700mm
全高	480~540	480~540	480~540
重量(左右)	29kg	33kg	39kg
車輪径	75mm	100mm	100mm幅広
対応重量	300kg	350kg	500kg

◎この仕様は、改良のため予告なく変更することがあります。

※対応重量以外のものを使用しないで下さい。トラクターの接地圧力は静かに有動して下さい。

スタンドの車輪部を外す

車輪部を跳ね上げて使用

①ロータリーを浮かし台車を持ち上げ、尾輪フレームにフックを掛ける

②ストッパーを押し込む

③ストッパーが掛かった状態ロータリーが固定される

④原動ハンドルを回し、着脱位置に合わせて、静かにロータリーを降ろす

⑤外れたら、ブレーキを掛けて保管する

もみがらマック 3点リンク直装

型 式	標準小売	NO.
MAC-210A	331,500	491200
MAC-210B	331,500	491200
MAC-210A-D	373,500	553400
MAC-210B-D	373,500	553400
MAC-310A	384,500	569600
MAC-310B	384,500	569600
MAC-310A-D	426,500	631800
MAC-310B-D	426,500	631800
MAC-410A	414,000	613400
MAC-410B	414,000	613400
MAC-410A-D	456,000	675600
MAC-410B-D	456,000	675600
MAC-510A	452,000	669600
MAC-510B	452,000	669600
MAC-510A-D	494,000	731800
MAC-510B-D	494,000	731800
MAC-610A	545,800	808600
MAC-610B	545,800	808600
MAC-610A-D	587,800	870800
MAC-610B-D	587,800	870800

もみがらマック ワンタッチヒッチ対応

型 式	標準小売	NO.
MAC-210AW	364,000	539200
MAC-210BW	364,000	539200
MAC-210A-DW	406,000	601400
MAC-210B-DW	406,000	601400
MAC-310AW	417,000	617800
MAC-310BW	417,000	617800
MAC-310A-DW	459,000	680000
MAC-310B-DW	459,000	680000
MAC-410AW	446,500	661400
MAC-410BW	446,500	661400
MAC-410A-DW	488,500	723800
MAC-410B-DW	488,500	723800
MAC-510AW	484,500	717800
MAC-510BW	484,500	717800
MAC-510A-DW	526,500	780000
MAC-510B-DW	526,500	780000
MAC-610AW	578,300	856800
MAC-610BW	578,300	856800
MAC-610A-DW	620,300	919000
MAC-610B-DW	620,300	919000

マック オプション

型 式	標準小売	NO.
電動開閉装置(タンパー式)	78,800	116800
ワンタッチヒッチ 一般型	45,200	67200
ワンタッチヒッチ Sカプラ	49,400	73400
ワンタッチヒッチ Lカプラ	49,400	73400
強力型キャスター(200~400型用)	27,000	40000
強力型キャスター(510型用)	31,500	46600
強力型キャスター(610型用)	39,300	58200
リアランプ トレーラー電源無し用	37,800	56000
リアランプ トレーラー電源取出し用 (6P・8P・角型)	39,900	59200
バックモニター-BM-01(本体+セット購入)	32,000	47400
マック後部一括排出	20,000	29600
バックモニター-BM-01(単体購入)	52,000	77000
BIG-1L用 受け台(天面ネット型)	23,800	35400
BIG-1L用 受け台(天面オープン型)	12,000	17800
MAC用 投入管	5,500	8200

もみがらビッグ

型 式	標準小売	NO.
BIG-1L 190	32,000	48000
BIG-1L 220	32,000	48000
BIG-1LS 190	42,000	63000
BIG-1LS 220	42,000	63000
BIG-2	42,000	63000
BIG-4L	54,000	81000
BIG-8L	77,000	115600
BIG-1L用スタンド	10,200	15600

フレコンビック

型 式	標準小売	NO.
BIG-FL-190	101,500	152200
BIG-FL-220	101,500	152200
クロスラム袋	1,950	2800
P、P 袋	1,570	2400
もみがらホイホイ MH-2S	34,000	50000

ビッグ集塵機

型 式	標準小売	NO.
BS-70	82,200	123600
BS-80	82,200	123600
BS-701L	106,000	159000
BS-801L	106,000	159000
BS-2 <BIG-2・4に接続用>	27,100	40800
BS-2L <BIG-4Lに接続用>	27,100	40800
BS-2用 フィルター	5,700	8800
BS-2L用 フィルター	5,700	8800

ビッグ オプション

型 式	標準小売	NO.
BIG異径ソケット	3,100	4800
BIG延長管 φ200	7,700	11800
BIG延長管 L型 φ230	7,900	12000
ダクトホース 280Φ×2m	9,700	14800

もみがらトップ

型 式	標準小売	NO.
MT-80F	115,500	173200
MT-80FK (ステンレス型)	178,500	267800

トップ・積込機用 オプション

型 式	標準小売	NO.
立上り延長管 800mm	9,400	14200
MT-80F用 垂直受け金具	4,200	6600
エルボ(鉄製)	14,300	21600
エルボ(ステンレス製)	29,700	44800

靱殻コンテナ

型 式	標準小売	NO.
HA-162S(シート)	77,000	115600
HA-162N(ネット)	67,000	100600
HA-182S(シート)	83,000	124600
HA-280N(ネット)	113,000	169600
HS-162S(シート)	64,000	96000
HS-162N(ネット)	53,000	79600
HSB-135N(ネット)	75,000	112600
HSB-150N(ネット)	76,500	114800
HSB-165N(ネット)	78,000	117000
HSU-104S(シート)	64,000	96000
HSU-104N(ネット)	53,000	79600
HSB型ホロコン用投入管	5,500	8200

希望小売価格は税別価格です。

もみがら積込機

型 式	標準小売	NO.
MK-80	138,000	207000
ML-2000MA	276,000	414000
ML-2400MA	366,700	550200
ML-2500E	375,000	562600
ML-3000E	465,600	698600

ロータリースタンド

型 式	標準小売	NO.
RS-0	54,600	82000
RS-2	64,100	96200
RS-5	77,700	116800

ロータリーカート

型 式	標準小売	NO.
RC-350	54,600	82000

トラクター用リアフォーク

型 式	標準小売	NO.
TF-350	92,400	138800
TF-350W	127,100	190800

トラクターショベル 3点リンク直装

型 式	標準小売	NO.
TS-132	153,500	230200
TS-132-D	198,800	298200
TS-162	177,200	266000
TS-162-D	222,500	333800
TS-175	192,600	289000
TS-175-D	237,900	357000
TS-132R	200,500	300800
TS-132R-D	245,800	368800
TS-162R	226,200	339600
TS-162R-D	271,500	407200
TS-175R	243,600	365600
TS-175R-D	288,900	433600
TS-190	268,800	403200
TS-190-D	314,100	471200
TS-190R	321,800	482800
TS-190R-D	367,100	550800
TS-210	303,900	456000
TS-210-D	349,200	524000

トラクターショベル ワンタッチヒッチ対応

型 式	標準小売	NO.
TS-132W	186,000	279000
TS-132-DW	231,300	347000
TS-162W	209,700	314800
TS-162-DW	255,000	382600
TS-175W	225,100	337800
TS-175-DW	270,400	405800
TS-132RW	233,000	349600
TS-132R-DW	278,300	417600
TS-162RW	258,700	388200
TS-162R-DW	304,000	456000
TS-175RW	276,100	414200
TS-175R-DW	321,400	482200
TS-190W	301,300	452000
TS-190-DW	346,600	520000
TS-190RW	354,300	531600
TS-190R-DW	399,600	599600
TS-210W	336,400	504800
TS-210-DW	381,700	572800

バケット オプション

型 式	標準小売	NO.
ワンタッチヒッチ 一般型	45,200	68000
ワンタッチヒッチ Sカプラ	49,400	74200
ワンタッチヒッチ Lカプラ	49,400	74200
電動ダンプ	50,600	76000
ワイヤーダンプ	26,400	39800
ワイヤーのみ	5,100	7800
移動車輪 TS132・162・175用	18,200	27600
移動車輪 TS190・210用	26,400	39800
移動車輪 NKD	20,400	30800
通常刃先 132用	8,900	13400
通常刃先 150・162用	10,800	16200
通常刃先 175用	11,800	17800
通常刃先 180・190用	12,600	19000
通常刃先 NKD-135用	9,500	14200
通常刃先 NKD-135用	10,100	15200
特殊刃先 132用	21,000	31600
特殊刃先 150・162用	23,700	35800
特殊刃先 175用	26,400	39800
特殊刃先 180・190用	27,500	41200

角型バケット 3点リンク直装

型 式	標準小売	NO.
NKD-135C	188,000	282000
NKD-135C-D	233,300	350000
NKD-165C	198,500	297800
NKD-165C-D	243,800	365800

角型バケット ワンタッチヒッチ対応

NKD-135CW	220,500	330800
NKD-135C-DW	265,800	398800
NKD-165CW	231,000	346600
NKD-165C-DW	276,300	414600

乾燥機用集塵機(ゴミツテ)

型 式	標準小売	NO.
KCL-710	221,600	332600
KCL-710F-2	250,000	375000
F-2	26,300	39600
F-2 (KCL接続用)	32,000	48000
作動スイッチ〈一般型〉	9,900	15000
作動スイッチ〈インバーター対応型〉	10,800	16200

ダンプバケット

型 式	標準小売	NO.
FS-121	189,000	283600
FS-151	205,000	307600
FS-121RC	281,000	421600
FS-151RC	287,700	431800
もみがら用増枠(オプション)	34,000	51000

カゴ型水田車輪(フロントホイール)

型 式	標準小売	NO.
8.3X22	113,700	168600
8.3X24 9.5X22	121,500	180000
9.5X20	121,500	180000
9.5X24 11.2X24	129,300	191600
9.5X26 12.4X24	144,800	214600
11.2X26	144,800	214600
11.2X28 13.6X24(26)	162,600	241000
12.4X26(28)	162,600	241000
13.6X28	206,100	305400
12.4X32(8穴)	206,100	305400
14.9X28(8穴)	206,100	305400

希望小売価格は税別価格です。

アルミ苗コンテナ 軽トラック用(水平型) 日本製

<p>48枚 KS-48AL 小売価格</p>  <p>サイズ全高955mm×全幅1,280mm×全長1,340mm 重量:18kg</p>	<p>64枚 KS-64AL 小売価格</p>  <p>サイズ全高1,220mm×全幅1,280mm×全長1,340mm 重量:22kg</p>	<p>KS-64AL 車載</p>  <p>ロープで固定して 使用してください。</p>
<p>80枚 KS-80AL 小売価格</p>  <p>サイズ全高1,485mm×全幅1,280mm×全長1,340mm 重量:28kg</p>	<p>96枚 KS-96AL 小売価格</p>  <p>サイズ全高1,220mm×全幅1,280mm×全長1,990mm 重量:32kg</p>	

アルミ苗コンテナ 普通トラック用(水平型) 日本製

<p>160枚 小売価格</p>  <p>KS-160AL</p> <p>サイズ全高1,220mm×全幅1,590mm×全長2,615mm 重量:58kg</p>	<p>200枚 小売価格</p>  <p>KS-200AL</p> <p>サイズ全高1,485mm×全幅1,590mm×全長2,615mm 重量:67kg</p>
--	--

アルミ苗コンテナ 軽トラック用(傾斜型) 日本製

<p>40枚 小売価格</p>  <p>KS-40VA</p> <p>サイズ全高840mm×全幅900mm×全長1,630mm 重量:14kg</p>	<p>60枚 小売価格</p>  <p>KS-60VA</p> <p>サイズ全高1,160mm×全幅900mm×全長1,630mm 重量:19kg</p>
<p>80枚 小売価格</p>  <p>KS-80VA</p> <p>サイズ全高1,480mm×全幅900mm×全長1,630mm 重量:24kg</p>	

ポット専用苗コンテナ 日本製

あらゆるポット苗の運搬に最適!
棚間は余裕の200mm

<p>40枚</p>  <p>KS-40ALP 小売価格 オープン価格</p> <p>サイズ全高1,220mm×全幅1,280mm×全長1,340mm ポット専用底板付 KS-40ALP-10 小売価格 オープン価格</p>	<p>56枚</p>  <p>KS-56ALP 小売価格 オープン価格</p> <p>サイズ全高1,580mm×全幅1,280mm×全長1,340mm ポット専用底板付 KS-56ALP-14 小売価格 オープン価格</p> <p>※ポット専用底板サイズ622mm×1,200mm(プラダン特殊加工)</p>
--	--

1部屋1段にポット苗4枚載せられます

畦シート張り機

畦の漏水防止対策に!!

※ポリシートは別売りです。



代置き状態であればいつでもOK

特別価格 **18,000 円**

サイズ:全長600mm×幅1100mm×高さ1300mm
重量:9.5kg 円筒直径:600mm
埋込み深さ:10~15cm
適用ポリ(厚):0.04mm×80cm×200m

スチール苗コンテナ

KS-60Z (傾斜積/60枚(15枚×4列))
小売価格 **41,000 円**

傾斜積60枚!



苗箱バンド

フック部は強化プラスチック(ポリカーボネート)を使用。
バンド部は耐久性・弾力性に優れ、グリップは握りやすい形状です。

苗箱の積み重ねがピッタリとできるため、苗箱の変形が少なく収納時にも大変便利です。



[2本セット(50本入)苗箱250枚分]
小売価格 **5,700 円**
10 **1,300 円**

苗箱洗浄機

プロ農家から個人向け仕様の処理能力で苗箱洗浄が楽々。作業効率アップ!

手早く簡単。面倒な育苗箱清掃に心強い味方!

作業効率:70~120枚/h

<p>クリーンクリーナーP (手動式) 小売価格 オープン価格</p> <p>手動式ですので使用場所を選ばず、用水や川で泥汚れをラクラクきれいに!</p>	<p>SW-JH (半自動式) 小売価格 59,000 円</p> <p>サイズ:全長385mm×全幅485mm×全高495mm 本体重量20.5kg 処理能力:毎時150~200枚</p>	<p>SW-200 (全自動式) 小売価格 90,000 円</p> <p>サイズ:全長510mm×全幅565mm×全高830mm 本体重量36.7kg 処理能力:毎時200~300枚</p>
---	---	--

希望小売価格は税別価格です。

2020 PRODUCT LINEUP

秋
製
品

製品価格表

フレコンハイパー



タンク容積は
余裕の
約540kg!

2800シリーズ



タンク容積は
約450kg!

増量タイプ3100シリーズ

作業場に合わせた最適なレイアウト

昇降機、タンクの入替えを可能にし、3方向からフレコンバッグに投入できます。作業場に合わせた最適なレイアウトでご使用できます。

逆組可能

作業場に合わせた
より使いやすく

出口オートシャッター採用

シュート出口部に計量終了後の自動シャッターを装着 ※H(秤装備)仕様のみ

□ 型式の見方

A=エアータイプ	S=ソレノイドタイプ	N=検定無し秤	K=検定付秤
2800=昇降機部全高 約2,800mm	2800=タンク部全高 約1,960mm	H=秤装備	A=オートサンプル
3100=昇降機部全高 約3,100mm	3100=タンク部全高 約2,260mm	P=プリンター	

FH◇-◇◇◇◇HAP-◇

	型 式	小売価格(税別)
エアータイプ(一部ソレノイド) Aシリーズ	FHA-2800HAP	¥1,290,000
	FHA-2800HA	¥1,140,000
	FHA-2800HP	¥1,140,000
	FHA-2800H	¥990,000
	FHA-3100HAP	¥1,390,000
	FHA-3100HA	¥1,240,000
	FHA-3100HP	¥1,240,000
ソレノイドタイプ Sシリーズ	FHA-3100H	¥1,090,000
	FHS-2800HAP	¥1,290,000
	FHS-2800HA	¥1,140,000
	FHS-2800HP	¥1,140,000
	FHS-2800H	¥990,000
	FHS-2800	¥570,000
	FHS-3100HAP	¥1,390,000
	FHS-3100HA	¥1,240,000
	FHS-3100HP	¥1,240,000
	FHS-3100H	¥1,090,000
FHS-3100	¥670,000	

希望小売価格は税別価格です。

株式会社 ケーエス製販

ものづくりを通じ日本の稔りを支える

秋
製
品

フレコン出荷対応製品

フレコンスケール

30kg~1t
全て計量OK!

作業場に合わせた
レイアウトもできます!

■2階吊り(例)



■FSDII-30

タンク容積	小売価格(税別)
約2,000kg	¥1,850,000

■FSDII-30 ML

タンク容積	小売価格(税別)
約1,000kg	¥1,680,000

■大型フレコンスケール

型式	タンク容積	小売価格(税別)
FDX-5800	約5,800kg	¥2,850,000
FDX-4600	約4,600kg	¥2,650,000

※受注生産

写真はキャスター付き(オプション)

ハイパースケール

小袋30kg計量機

単品での使用はもちろんフレコン
ハイパーとセットでご使用できます。



型式	小売価格(税別)
HSS35D	¥195,000

フォークハンガー

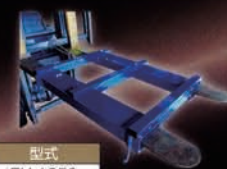

型式	小売価格(税別)
FH-1250	¥58,000

バッグハンガー



型式	小売価格(税別)
BH-880	¥26,000

フレコンくん



型式	ひょう量	目量	小売価格(税別)
TTL-1.5	1,500kg	500g	¥358,000

ゆうじくん



型式	ひょう量	目量	小売価格(税別)
UJK-1.5	1,500kg	500g	¥330,000
UJK-1.5FH	1,500kg	500g	¥395,000

希望小売価格は税別価格です。

カントリーストッカー強力型



■FS1正方形タイプ

形式	容量	小売価格(税別)
FS1-15	15石	¥236,000
FS1-20	20石	¥280,000
FS1-25	25石	¥328,000
FS1-30	30石	¥374,000
FS1-35	35石	¥421,000
FS1-40	40石	¥467,000
FS1-45	45石	¥515,000
FS1-50	50石	¥560,000

写真はキャスター付き(オプション)

■FS2長方形タイプ

形式	容量	小売価格(税別)
FS2-20	20石	¥271,000
FS2-27	27石	¥339,000
FS2-34	34石	¥409,000
FS2-41	41石	¥477,000
FS2-48	48石	¥546,000
FS2-55	55石	¥615,000

カントリーストッカー超強力型



■CS1正方形タイプ

型式	容量	小売価格(税別)
CS1-55	55石	¥780,000
CS1-60	60石	¥820,000
CS1-65	65石	¥860,000
CS1-70	70石	¥899,000
CS1-75	75石	¥928,000
CS1-80	80石	¥956,000
CS1-85	85石	¥988,000
CS1-90	90石	¥1,019,000
CS1-95	95石	¥1,045,000
CS1-100	100石	¥1,071,000
CS1-105	105石	¥1,106,000
CS1-110	110石	¥1,141,000

■CS2長方形タイプ

型式	容量	小売価格(税別)
CS2-48	48石	¥876,000
CS2-55	55石	¥920,000
CS2-63	63石	¥964,000
CS2-70	70石	¥1,008,000
CS2-78	78石	¥1,040,000
CS2-85	85石	¥1,071,000
CS2-93	93石	¥1,113,000
CS2-100	100石	¥1,155,000
CS2-108	108石	¥1,190,000
CS2-115	115石	¥1,225,000

フレコンシードサポート / フレコンシードタンク / フレコンシードホッパー

土入れ作業をサポート!作業効率の大幅アップ!

■フレコンシードサポート



写真は強力型
キャスター付き
(オプション)

型式
FSS-1100

小売価格(税別)
¥78,000

フレコンシードサポートと併用で作業効率アップ!!

■フレコンシードタンク

NEW

FSS-1100及び
キャスターは別売



型式
FST-1200

小売価格(税別)
¥130,000

■フレコンシードホッパー

NEW

オプション
残土排出補助装置

FSS-1100及び
キャスターは別売



型式
FSH-1200

小売価格(税別)
¥85,000

初上合・初から上合



型式	小売価格(税別)	寸法(mm)
1尺3寸角	¥15,000	390×390
1尺5寸角	¥15,000	454×454
2尺角	¥17,000	605×605
2尺6寸角	¥18,000	785×785
3尺角	¥20,000	910×910
4尺角	¥37,000	1210×1210
半坪用	¥41,000	790×1700
一坪用	¥52,000	1700×1700
一坪組立	¥46,000	1700×1700

モミガラストッカー



写真は最上段枠排塵エルボ付き(オプション)

型式	容量	小売価格(税別)
MS-26	約26俵	¥365,000
MS-48	約48俵	¥497,000
MS-70	約70俵	¥630,000

タテハン、ヨコハン



●タテハン ヨコハン 組み合わせ
●ヨコハン

レギュラー6~9tタイプ		
品名	型式	小売価格(税別)
タテハン	KSK-20	¥107,000
タテハン	KSK-15	¥97,000
タテハン	KSD-20	¥89,000
タテハン	KSD-15	¥79,000
ヨコハン	KSY-20	¥89,000
ヨコハン	KSY-15	¥79,000

ジャンボ12tタイプ		
品名	型式	小売価格(税別)
タテハン	KSK-12t	¥174,000
タテハン	KSD-12t	¥151,000
ヨコハン	KSY-12t	¥130,000

回転テーブル



1.5tまで
ラクラク!

使い方360°

型式	小売価格(税別)
KT-1500	¥56,000

ステンクリーナー

型式	小売価格(税別)
SC-500	¥118,000
SC-480	¥120,000
SC-680	¥122,000

SC-500は在庫限り



NEW

本体
ステンレス製

スライドコンテナ

初から運搬!



型式/品名	小売価格(税別)
MSC-30X 軽トラック3反用	¥72,000
MSC-40X 軽トラック4反用	¥83,000
MSC-50X 普通トラック5反用	¥99,000
MSC-60X 普通トラック6反用	¥116,000

ダストクリーン



お隣さんの苦情が来る前に!

型式	本体仕様	小売価格(税別)
KS-300	ステンレス	¥45,000
KS-300L	ステンレス	¥51,000
KS-380	スチール	¥62,000

KS-380は在庫限り

ネットコンテナ



型式/品名	小売価格(税別)
MNC-30 軽トラック3反用	¥63,000
MNC-40 軽トラック4反用	¥77,000
MNC-50 普通トラック5反用	¥78,000

育苗転圧ローラー



NEW

苗を鍛えることにより、根が伸びる! 茎が太くなる!

型式	小売価格(税別)
TR-1000	¥34,500
TR-1250	¥37,500

苗箱バンド



型式	小売価格(税別)
50本入	¥5,700
10本入	¥1,300

畦シート張り機



型式	小売価格(税別)
AZ-600	¥18,000

プラウキャリー



荷台の背面に付けたり

動力
清切機も
OK!

型式	小売価格(税別)
PC-11	¥13,000
PC-22	¥14,500

ヨクナガレール



NEW

早くて
時間短縮
そして
楽ちゃん

型式	小売価格(税別)
YN-125	¥15,000

品名・型式	小売価格	No.
アルミ苗コンテナ		
水平型 KS-48AL	45,700	49800
KS-64AL	51,000	55000
KS-80AL	62,000	73400
KS-96AL	73,000	81200
KS-120AL	83,000	101200
KS-160AL	121,000	157400
KS-200AL	160,000	189600
傾斜型 KS-40VA	34,000	37000
KS-60VA	42,000	51000
KS-80VA	60,000	67400
鉄苗コンテナ		
KS-60Z(4列)	41,000	55800
ポット専用苗コンテナ		
KS-40ALP	46,000	70000
KS-40ALP-10板付	72,000	108400
KS-56ALP	53,000	80400
KS-56ALP-14板付	89,000	134200
KS-60ALP	67,000	108800
KS-60ALP-15板付	106,000	171200
KS-84ALP	78,000	126200
KS-84ALP-21板付	132,000	213400
苗箱バンド		
1箱(50本入)	5,700	5460
1袋(10本入)	1,300	1334
苗箱洗浄機		
SW-200	90,000	139200
SW-500	163,000	252400
SW-700	219,000	339000
SW-JH	59,000	91400
クリーンクリーナーP	オープン	24800
苗シート張り機		
AZ-600	17,000	26400
ブル育苗用杭		
1箱(100本入)	11,000	16640
ブル育苗用シート		
0.26×270×20M	21,000	30000
0.26×270×30M	31,500	45000
0.26×300×20M	24,000	35800
0.26×300×30M	35,000	50800
苗取りボード	オープン	2100

品名・型式	小売価格	No.
フレコンハイパー		
FHA-2800HAP	1,290,000	1847000
FHA-2800HA	1,140,000	1632200
FHA-2800HP	1,140,000	1632200
FHA-2800H	990,000	1417600
FHA-3100HAP	1,390,000	1990200
FHA-3100HA	1,240,000	1775400
FHA-3100HP	1,240,000	1775400
FHA-3100H	1,090,000	1560600
FHS-2800HAP	1,290,000	1847000
FHS-2800HA	1,140,000	1632200

品名・型式	小売価格	No.
FHS-2800HP	1,140,000	1632200
FHS-2800H	990,000	1417600
FHS-2800	570,000	816200
FHS-3100HAP	1,390,000	1990200
FHS-3100HA	1,240,000	1775400
FHS-3100HP	1,240,000	1775400
FHS-3100H	1,090,000	1560600
FHS-3100	670,000	959400

品名・型式	小売価格	No.
フレコンスケール		
FSDⅡ-30	1,850,000	2775000
FSDⅡ-30ML	1,680,000	2520000
大型フレコンスケール		
FDX-5800	2,850,000	4275000
FDX-5800	2,650,000	3975000
小袋計量機		
ハイパースケールHSS35B	195,000	302800
フオークハンガー		
FH-1250	58,000	91200
バッグハンガー BH-880	26,000	39000
フレコンくん(指示計スチン付)	358,000	528600
ゆうじくん UJK-1.5	330,000	487200
ゆうじくん UJK-1.5FH	395,000	583000

品名・型式	小売価格	No.
カントリーストックカー強力型		
FS1正方形タイプ		
FS1-15	236,000	354000
FS1-20	280,000	420000
FS1-25	328,000	492000
FS1-30	374,000	561000
FS1-35	421,000	631400
FS1-40	467,000	700400
FS1-45	515,000	772600
FS1-50	560,000	840000
FS2長方形タイプ		
FS2-20	271,000	406400
FS2-27	339,000	508600
FS2-34	409,000	613600
FS2-41	477,000	715400
FS2-48	546,000	819000
FS2-55	615,000	922600
カントリーストックカー超強力型		
CS1正方形タイプ		
CS1-55	780,000	1207200
CS1-60	820,000	1269000
CS1-65	860,000	1331000
CS1-70	899,000	1391400
CS1-75	928,000	1436200
CS1-80	956,000	1479600
CS1-85	988,000	1529000
CS1-90	1,019,000	1577200
CS1-95	1,045,000	1617400
CS1-100	1,071,000	1657600
CS1-105	1,106,000	1711600

希望小売価格は税別価格です。

品名・型式	小売価格	№
CS1-110	1,141,000	1766000
CS2長方形タイプ		
CS2-48	876,000	1355800
CS2-55	920,000	1423800
CS2-63	964,000	1492000
CS2-70	1,008,000	1560000
CS2-78	1,040,000	1609600
CS2-85	1,071,000	1657600
CS2-93	1,113,000	1722600
CS2-100	1,155,000	1787600
CS2-108	1,190,000	1841600
CS2-115	1,225,000	1896000
フレコンシードサポート		
FSS-1100	78,000	120800
キャスター強力型FSS-OP1	35,000	54200
キャスター簡易型FSS-OP2	8,500	13000
専用 穴門パレット	12,000	18600
フレコンシードタンク		
FST-1200	130,000	201200
フレコンシードホッパー		
FSH-1200	85,000	131600

品名・型式	小売価格	№
糶上合		
1. 3尺	15,000	18800
1. 5尺	15,000	18800
2尺	17,000	21200
2. 6尺	18,000	22600
3尺	20,000	25000
4尺	37,000	0
半坪用(2.6×5.6)	41,000	0
一坪用(5.6×5.6)	52,000	65000
組立式一坪用	46,000	72600
糶ガラ上合		0
一坪用(5.6×5.6)	57,800	0
らくらくホッパーRH-18	88,500	139400
モミガラストッカー		
MS-26	365,000	574800
MS-48	497,000	782800
MS-70	630,000	992200

品名・型式	小売価格	№
タテハン・ヨコハン		
釘ハン KSK-20	107,000	160400
釘ハン KSK-15	97,000	145400
釘ハン KSD-20	89,000	133600
釘ハン KSD-15	79,000	118600
ヨコハン KSY-20	89,000	133600
ヨコハン KSY-15	79,000	118600
ジャンボ12tタイプ		
釘ハン KSK-12t	174,000	261000
釘ハン KSD-12t	151,000	226400
ヨコハン KSY-12t	130,000	195000
回転テーブル		
KT-1500	56,000	84000
トミ 手動式	39,000	50200
トミ 動力式	59,500	87200
脱穀機		
脱穀機 ベタル式	53,000	74800

品名・型式	小売価格	№
脱穀機 モーター式	105,000	144600
ステンクリーナーSC-500在庫限り	118,000	191800
ステンクリーナーSC-480	120,000	195000
ステンクリーナーSC-680	122,000	198200
ダストクリーン		
KS-300	45,000	67600
KS-300L	51,000	76600
KS-380 在庫限り	62,000	93000
ホッパーコンベアー		
HC-15	137,000	215800
HC-20	145,000	228600
ホッパーコンベアーJ		
HCJ-18	217,000	341800
スライドコンテナ		
軽トラック3反用 MSC-30X	72,000	113600
軽トラック4反用 MSC-40X	83,000	130800
普通トラック5反用 MSC-50X	99,000	156000
普通トラック6反用 MSC-60X	116,000	182800
ネットコンテナ		
軽トラック3反用 MNC-30	63,000	99200
軽トラック4反用 MNC-40	77,000	121200
普通トラック5反用 MNC-50	78,000	122800
育苗転圧ローラ		
TR-1000	34,500	53400
TR-1250	37,500	58000
ブラウキャリー PC-11	13,000	19600
ブラウキャリー PC-22	14,500	21800
ヨコナガレール		
YN-125	37,500	22600

品名・型式	小売価格	№
コンバインカバー(オレンジ・ブルー)		
A型	11,300	12800
B型	12,700	14200
C型	14,000	15800
D型	15,900	18000
G型	21,300	24000
G2型	24,700	27800
排風ダクト		
KS-1	18,100	28600
KS-2	18,400	29000
KS-3	25,500	40200
KS-4	19,900	31200
KS-5	25,300	39800
KS-6	21,500	33800
KS-7	33,900	53600
KS-8	32,900	51800
KS-9	26,600	42000
KS-10	40,400	63800
KS-11	35,400	55800
KS-12	30,100	47600
KS-13	35,400	55800

希望小売価格は税別価格です。

ロンバッグSP スペシャル



①はがす
②引くの側面操作で排出完了

型 式	株式会社三洋コード	容 量	素 材	規格・適用	適用	小売価格(税別)	
AMS-08N	26333	800リットル (約16袋)	メッシュ	900×900×800H	ライセンサー仕様	35,000円	
AMS-13N	26320	1300リットル (約26袋)		950×950×1200H		36,000円	
AMS-16N	26321	1600リットル (約32袋)		1050×1050×1200H		37,000円	
AMS-18N	26322	1800リットル (約36袋)		1100×1100×1200H		39,000円	
AMS-22N	26323	2200リットル (約44袋)		1250×1250×1300H		62,000円	
APS-13N	26324	1300リットル (約26袋)	PP	950×950×1200H		27,000円	
APS-16N	26325	1600リットル (約32袋)		1050×1050×1200H		28,000円	
APS-18N	26326	1800リットル (約36袋)		1100×1100×1200H		30,000円	
L-1000	26312	オプション品	PE	個人乾燥機用延長排出口			2,000円

真ロンバッグエース



MS-16N PS-16N

型 式	株式会社三洋コード	容 量	素 材	規格・適用	適用	小売価格(税別)
MS-13N	26340	1300リットル (約26袋)	メッシュ	950×950×1200H	ライセンサー仕様	30,000円
MS-16N	26341	1600リットル (約32袋)		1050×1050×1200H		31,000円
MS-18N	26342	1800リットル (約36袋)		1100×1100×1200H		33,000円
PS-13N	26343	1300リットル (約26袋)	PP	950×950×1200H		23,000円
PS-16N	26344	1600リットル (約32袋)		1050×1050×1200H		24,000円
PS-18N	26345	1800リットル (約36袋)		1100×1100×1200H		26,000円

ロンバッグ



写真はロンバッグホルダー2N型とロンバッグ1600ZSの組み合わせ

型 式	株式会社三洋コード	容 量	素 材	規格・適用	小売価格(税別)
1000ZS	20453	底面排出型 (約20袋)	PP	1200φ×950H	12,000円
1300ZS	20455	底面排出型 (約26袋)		1200φ×1200H	13,000円
1600ZS	20457	底面排出型 (約32袋)		1200φ×1450H	14,000円
2000ZS	20459	底面排出型 (約40袋)		1100角×1400H	17,000円
1000ZK	20454	底面・側面排出型 (約20袋)		1200φ×950H	16,000円
1300ZK	20456	底面・側面排出型 (約26袋)		1200φ×1200H	17,000円
1600ZK	20458	底面・側面排出型 (約32袋)		1200φ×1450H	18,000円
2000ZK	20460	底面・側面排出型 (約40袋)		1100角×1400H	21,000円
ホルダー2N型	20622	1000~2000リットル兼用		1300×1300×1330~1680H	40,000円

コンテナの取り扱い基本事項

(カタログに記載されている商品の仕様は予告なく変更する場合があります。)

- コンテナの品質保証は1回限りですが、その使用期間は使用者責任による適切な管理のもとで再使用される場合でも、納入日から一年を限度とします。納入日から一年を経過したのものについては、ご使用しないでください。納入日より一年間は製造物賠償責任保険の適用が受けられます。
- コンテナは、原則として1回限りの使用ですが、再使用にあたっては、使用前にコンテナの損傷による異常の有無などの点検を行い、使用上安全であることを確認された製品のみを使用してください。また、安全性や使用期限についても充分自己管理をし、保管の際は、直射日光を避けるようにしてください。
- コンテナは、修理しての再利用はできません。また、異常が発見された場合は必ず破棄してください。

※ロンバッグシリーズは全て新JIS規格合格品です。

●らくらく差し込み(抜き取り)
①独自の潜航用2枚フィンでムリなく差し抜き。
②本体とファンは分離構造で軽く、作業らくらく。
●2通りの冷却仕様
★送風と排気を条件に合わせて使い分けできます。

穀類一時貯留の蒸れ防止に!!

モミケア FM-60

穀温調整機

ランニング作業

モミケアFM-60 生初温度モニター
ロンバッグHD16PS-16L (PP造袋 1600リットル)

●差し込み
本体にファンが付いてなく軽いためバッグの上に登ることなく地面位置で楽に作業できます。

●冷却
ファンは載せるだけ!状況に応じ送風と排気の切替簡単。

●抜き取り
ファンを外します。ハンドルを逆回転させ1/3程度抜いたら本体を引き抜けます。

動画 QRコード
動画はこちらから

型 式	株式会社三洋コード	単相100V	本体全長	小売価格(税別)
FM-60	26721	50W	1235mm	68,000円

▲効率を追求した2枚フィン ※バッグの生地がPP材質でも効果があります。

2019.06

希望小売価格は税別価格です。

SANUO 培土排出・穀類搬送機具

シードアルファ SEED ALPHA SA-10

¥72,000 (税別)

土入れ作業に頼れる1台 農家の期待に応える培土フレコン枠 (フォークリフト専用)

- 独自のフレコン受けベルトを採用 スムーズな土入れ作業をサポートします。
- 工具不要リンクピン方式で組み立てカンタン
- 残土排出も軽く押すだけで全量排出可能。

三洋独自構造のフレコン受けベルト

本体に付属しているフレコン受けベルトにより、土を排出する際フレコンの排出口まですり鉢状の形状になり残土が非常に少なくなる為、力を入らずに楽な残土排出が可能です。

製品仕様
 ●形式・仕様 SA-10 ●全長 1200mm ●全幅 1200mm
 ●全高 300mm ●容量 45kg
 ※フォークリフト作業は「有資格者」が行ってください。
 (このページに掲載していない商品の仕様は、予告なく変更する場合があります。)

SANUO 新JIS規格合格品 特許出願済 ハイグレード

ロンバックHG

ロンバックHG更なる先へ NEWシリーズ誕生!

ロンバックの革新
縦・横プレートで自立 + 自立補助テープ採用

NEWシリーズ 4つの新機能

- ① 自立ボール
- ② 2個人乾燥用排出口
- ③ 外フタ固定可能
- ④ 新橋造縦プレート

しゃがむ事無く、折タタミが出来ます。移動もらくらくです。

- ① 補助テープバックルを解錠
- ② 持ち手ベルトを持って、中央部へ押込みます
- ③ 二つ折りにします
- ④ ベルトを持って移動

※運送時は運交法を厳守してください。 ※ライセンサー仕様の排出口はφ500×500mmの径になります。(電機製品による排出口、排出口内は電機製品からの排気ガスに注意してください。)

型式	三洋コード	容量	材質	規格・適用	小売価格(税別)
HMS-13N	26365	1300リットル (約26袋)	メッシュ	950×950×1000H	40,000円
HMS-16N	26366	1600リットル (約32袋)		1050×1050×1200H	41,500円
HMS-18N	26370	1800リットル (約36袋)		1100×1100×1200H	43,000円
HPS-13N	26367	1300リットル (約26袋)	PP	950×950×1000H	32,800円
HPS-16N	26368	1600リットル (約32袋)		1050×1050×1200H	33,800円
HPS-18N	26369	1800リットル (約36袋)		1100×1100×1200H	35,000円
L-1000	26312	オプション品	PE	縦向き乾燥機用長排出口	2,000円

オプション商品 組み立て式オプション支柱

アルファスタンド AS-1

¥46,000 (税別)

アルファスタンドAS-1を使用すればフォークリフトが別の作業を行うことができます。

製品仕様
 ●形式・仕様 AS-1 ●高さ調整 (SA-10の高さ) 1090mm~1290mm
 ●重量 4本セット約25kg ※禁止重量 100kg以上

オプション商品 穀類搬送用コンテナ シードアルファ SD-18

(フォークリフト専用) ¥63,000 (税別)

SD-18は上部枠及びコンテナ袋になります

1,800Lの大容量

秋の収穫作業をサポート!

大豆 小麦 米麦 蕎麦

春と秋の2WAY

製品仕様
 ●形式・仕様 SD-18 ●全長 1200mm ●全幅 1200mm
 ●全高 1370mm ●容量 85kg
 ※使用にあたり、シードアルファSA-10、アルファスタンドAS-1が必要となります。

SANUO SEED BASE

シードベース SB-10

●播種作業の効率が大幅アップ!

シードアルファ・ベースセットでストレスない作業を実現

SB-10ならお手持ちのバレットを装着可能です。

高さは100mm間隔で5段階調整可能

シードベース SB-10	仕様一覧
全長	1,230mm
全幅	1,230mm
全高	1,200mm~1,550mm
重量	47kg
標準小売価格	78,000円(税別)
シードアルファ・ベースセット価格	
標準小売価格	150,000円(税別)

希望小売価格は税別価格です。

SANYO 粉・麦・搬送コンテナ 総合カタログ

見てわかる負荷状態！見て無理なく排出！

穀物搬送機

秋太郎ポップ

その1 簡単、便利な新機能

- ◆インバーター制御式駆動システム 電源（単相100V）、モーター（三相200V）
- ◆運転時のモーター負荷率をデジタルで（%）表示します。
- ◆（負荷の状況を見ながらシャッター開閉調整）
- ◆モーター回転数を50Hz～60Hzの間で無段階調整可能。（シャッターと併用して排出量調整が可能です）
- ◆パネンコ排出部（乾燥機側）が詰まって止まっても、インバーターが過負荷を感知しモーターを制御します。（詰まりが解消すると運転再開します）

その2 オプション 移動車輪（VP-CK） 移動、積み込み 楽々！！

その3 袋は差込むだけの簡単取付

取付①「移動車輪」による移動と収納

取付②「移動車輪」によるトラックへの積み降ろし方法

「移動車輪」を取付け、「ポップ」開閉状態で高下ししたい高さで、袋の低い位置で本体を組み立てます。で移動します。ヘルトをフック部に固定します。

「移動車輪」を取り外し、指定の高さまで押し込みます。トラックの側面ドアを開き、「ポップ」後部側面を持ち上げ、落下防止ベルトをフック部に固定します。

「移動車輪」を取り外し、指定の高さまで押し込みます。トラックの側面ドアを開き、「ポップ」後部側面を持ち上げ、落下防止ベルトをフック部に固定します。

※降ろす時は袋の順序で行います。

※（予め落下防止ベルトはトラックに固定し、準備が必要です）

型式	VP-12	VP-13	VP-14	オプション
三洋コード	27471	27472	27473	秋太郎ポップに追加のオプションを組み合わせることができます。
小売価格（税別）	173,000円	180,000円	188,000円	移動車輪 VP-CK 6,000円（税別）
使用電源	単相100V-50/60Hz			移動スタンド HU-15 32,000円（税別）
モーター	三相200V-400W			三洋コード 27815 1,700円
パネンコ長（有効長）	2m (1.3m)	3m (2.3m)	4m (3.3m)	HU-15 (軽-1.5t対応)
排出能力	8~9t/時			回転はこちらから
寸法	全長 1700mm	全幅 1300mm	全高 1280mm	
本体重量	67kg			
最大容量	1,300kg（約780kg）			
付属品	トップカバー・ホース用スタンド・ホースガイド			

SANYO 粉・麦・搬送コンテナ 折たたみ式 秋太郎ST

優れた通気性 抜群の視認性

100V用操作ボックス 30Hz～60Hzまで可変（モーター回転数を可変できます。）

200V用操作ボックス 他に無い「ST」だけの特長

本体は共通操作ボックスで100V・200V仕様になります

袋はファスナーで着脱 上部はグラスファイバーオールの衝撃を吸収

折たたみ式で組立て簡単

- ◆本仕様、100V電源仕様・200V電源仕様、共に共通です。
- ◆コンバト収納
- ◆食品衛生法第20条適合 使用されているメッシュ地は、無毒配合で作られています。（無毒配合時・容量1,050kg）
- ◆高さ調整8段階 最高設定時・容量1,700kg（H935） 最低設定時・容量1,050kg（H923）
- ◆スイングロープ 袋の入れ替えがひとりで出来ます。調節に際しては手動を必要とします。調節はここから調整出来ます。

広角スイング 観セーター標準装備

型式	ST-12	ST-13	ST-14	ST-15	ST-22	ST-24	ST-25	オプション (ST-EX共通)
三洋コード	27178	27179	27180	27181	27182	27183	27184	27185
小売価格（税別）	227,000円	231,000円	239,000円	260,000円	227,000円	231,000円	239,000円	260,000円
型式	ST-12HU	ST-13HU	ST-14HU	ST-15HU	ST-22HU	ST-24HU	ST-25HU	HU-15
三洋コード	27186	27187	27188	27189	27190	27191	27192	27193
小売価格（税別）	268,000円	280,000円	288,000円	289,000円	258,000円	262,000円	269,000円	32,000円

使用電源 単相100V 三相200V-750W

モーター 三相誘起機（本体空転停止機能はありません）

ホース長 4m 5m 2m 3m 4m 5m

（有効長） (1.2m) (2.2m) (3.2m) (4.2m) (1.2m) (2.2m) (3.2m) (4.2m)

排出能力 4~8t/時 1,700kg 1,300kg

寸法 全長 1,146mm～1,496mm（8段階可変式50°開閉）

全幅 928mm

最大容量 1,750kg

付属品 ホーススタンド(AKS-1)・ホースガイド、トップカバー

大容量・一気排出 ビット・大容量ホッパー専用 穀類搬送コンテナ スマイラー SC-5000

5,000kg（約3ト）を90秒排出 生駒換算 3a～3.5a

スラットコンベアで後方へ全体を送り出します。

排出ビット・大ホッパーの容量、排出状況に合わせて都度、スイッチをON、OFFして排出調整が可能。

残量が少なくなれば、高速排出に切り替え。（排出速度 2段階切替式）

電源は、単相100V（一般家庭用）。（モーター三相200V/インバーター制御）

組立は工具不要のリンクピン方式。

袋生地は、オールメッシュ。通気性、視認性に大変優れています。【食品衛生法 21条適合品】

トラックへの積み降ろしは、フォークリフトで行えます。

型式	SC-5000
三洋コード	27810
小売価格（税別）	760,000円
使用電源	単相 100V（コード長さ 5m）
モーター	三相 200V-750W（インバーター制御式）
排出能力	最大 5,000kg / 90秒（排出速度 2段階切替式）
寸法	全長 2,850mm
	全幅 1,580mm
	全高 1,527mm
本体重量	400kg
最大積載容量	5,000kg（1ト）
標準付属品	トップカバー

秋太郎 RS-21CH

動力も吊下げ不要！高さ8段階に可変！優れた通気性！重力を利用した自然落下式！工具不要！簡単組立！コンバト収納！

2種類の移動スタンドが装着可能です。

作業手順

1. トラックの荷役口の位置を確認し、移動スタンドをトラックの荷役口の下に設置します。
2. 排出口を開き、排出作業を行います。
3. 排出口を閉じ、移動スタンドをトラックの荷役口の位置から移動させます。
4. 排出口を閉じ、移動スタンドをトラックの荷役口の位置から移動させます。

型式名	規格・容量	重量	小売価格（税別）
RS-21CH	（高さ可変）1400×1300×1400H 1650L（約3.3ト） （高さ可変）1400×1300×1250H 1350L（約2.7ト）	95kg	150,000円

型式名	三洋コード	小売価格（税別）
CA-2	25210	34,000円
HU-15	27815	32,000円

リフトフレコン フォークリフト専用コンテナ

完全に運搬、排出作業が出来ます！

2段階積みOK！ 高さ2段階積み可能（約2.5ト積み可能）

コンテナ固定用ベルト

※排出は「はがす」「引く」の簡単操作 ※最大容量＝1,500kg ※軽量、簡単組立（工具不要） ※残量少、片手でOK

乾燥機用 乾燥機の位置による排出条件に合わせて前方排出、右側排出、左側排出の3タイプがあります。

ライセンター用 排出口が大きく、真下に一気に排出出来ます。

型式名	三洋コード	用途	排出方向	素材	小売価格（税別）	内径	寸法（完成品）	重量	付属品
LF-15	25140	乾燥機用	前方	メッシュ	104,500円	1,500mm	1250×1250×1250	72kg	安全ベルト
LF-15R	25301	乾燥機用	右側	メッシュ	104,500円				
LF-15L	25302	乾燥機用	左側	メッシュ	104,500円				
PLF-15	25153	乾燥機用	前方	PP	95,000円				
PLF-15R	25153	乾燥機用	右側	PP	95,000円				
PLF-15L	25304	乾燥機用	左側	PP	95,000円				
LP-15	25141	ライセンター用	真下	メッシュ	104,500円				
PLP-15	25154	ライセンター用	真下	PP	95,000円				
LD-2	25142	2段階積み			13,000円				

□ スタンドバッグスター (STBスター)



押して引くだけ!!
下に入らず側面作業

新JIS対応型

排出作業手順



1 排出ボタンを押してください。



2 排出口ハイランドロック (黄色ヒモ)を引いてください。

品名	型式・容量	生地	規格	排出口	最大重量	吊りロープ	メーカー希望小売価格(税込)
スタンドバッグスター	800ℓ	メッシュ	φ1200×660H	一般乾燥機向け	450kg	φ20	50,380円
	1300ℓ		φ1200×1260H	一般乾燥機向け	750kg		51,700円
	1300ℓ (RC用)	φ1200×1260H	ライセンスター仕様	750kg	51,700円		
	1700ℓ	φ1300×1260H	一般乾燥機向け	1000kg	57,750円		
1700ℓ (RC用)	φ1300×1260H	ライセンスター仕様	1000kg	57,750円			

※RC用=ライセンスター仕様(排出口φ450×600) ※一般乾燥機向け(排出口φ300×910)
注 800ℓは折りたたみません。

□ スタンドバッグプロスター (STBプロスター)



押して引くだけ!!
下に入らず側面作業

新JIS対応型

排出作業手順



1 排出ボタンを押してください。



2 排出口ハイランドロック (黄色ヒモ)を引いてください。

品名	型式・容量	生地	規格	排出口	最大重量	吊りロープ	メーカー希望小売価格(税込)
スタンドバッグプロスター	1300ℓ (RC用)	メッシュ	φ1200×1260H	ライセンスター仕様	750kg	φ20	38,500円
	1700ℓ (RC用)		φ1300×1260H	ライセンスター仕様	1000kg		41,030円
	1900ℓ (RC用)	φ1380×1260H	ライセンスター仕様	1100kg	44,660円		

□ スタンドバッグ角スター (STB角スター) [発注生産]

押すだけ!!
下に入らず側面作業

I型1操作式



押して引くだけ!!
下に入らず側面作業

II型2操作式



部材は取り付け済み!!
使用時・収納時の作業が
ますますカンタンに!!

角スターの収納方法



●本体を横に倒す

●本体をねじって...

●収納完了

品名	型式・容量	生地	規格	排出口の大きさ(φ)	メーカー希望小売価格(税込)
スタンドバッグ角スター	I型1操作式1300ℓ (RC用)	ポリエステル フィルム外糸を 強化ビニール樹脂 加工	1070×1070×1070	φ500×600H	67,100円
	I型1操作式1700ℓ (RC用)		1120×1120×1120		72,600円
	II型2操作式1300ℓ (RC用)		1070×1070×1070		63,470円
	II型2操作式1700ℓ (RC用)		1120×1120×1120		69,300円

※20枚以上の発注は事前連絡ください!!

□ スタンドバッグ角プロ (STB角プロ)

押して引くだけ!!
下に入らず側面作業



新JIS対応型

スタンドバッグ
角スターの
機能をそのままに
お求め安くなりました!

角プロの収納方法



●くるっとひねってたためます



●収納完了

組立カンタン
折りたたみらくらく
作業性アップ

排出作業手順

I型 1操作式



1 排出ボタンを押してください。

II型 2操作式



1 排出ボタンを押してください。



2 排出口ロック(黄色ヒモ)を引いてください。

品名	型式・容量	生地	規格	排出口の大きさ(φ)	メーカー希望小売価格(税込)
スタンドバッグ角プロII型 (2操作式)	1300ℓ RC	ポリエステル フィルム外糸を 強化ビニール樹脂 加工	1070×1070×1070	φ500×600H	47,080円
	1700ℓ RC	1120×1120×1120	50,600円		

※20枚以上の発注は事前連絡ください!!

□ モミクーラー

□ らくらくハンガー



メーカー希望小売価格(税込)

33,000円

安全・安定・安心

- ロープ掛けが非常に簡単です。
- フック4ヶ所に掛ければフレコンが安定した状態で移動できます。
- 吊るスペースが少ない場合、大変便利です。

注: 吊り下げられる時は(4ヶ所にロープフックが) 平地に重量がかかる様にご使用下さい。

品名	型式・容量	規格・適用	メーカー希望小売価格(税込)	型式	全長	全高	重量	吊り上げ重量
モミクーラー	MC-2	φ90×1400 100V 50W 6.2kg	77,000円	RH-800	875	160	9.5kg	1000kg

□ スタンドプールII ●1000 ●1500タイプ



組立不要、広げるだけ。

メーカー希望小売価格(税込)

1000ℓ 1500ℓ

82,500円 93,500円

収納バッグ付

品名	型式	本体寸法	容量	排水ホース	本体重量	収納バッグ容量	生地
スタンドプールII	1000	φ1350×700H	1000ℓ	φ90×1000mm	約8kg	約1.2kg	ポリエステル生地に 強化ビニール加工
	1500	φ1650×700H	1500ℓ		約12kg	約1.4kg	

□ 振動検知付回転灯

振動検知で自動点灯・自動消灯
安全管理はこれで決まり!

メーカー希望小売価格(税込)

28,050円

型式	色	定格電圧	連続動作時間	質量
ST-1408R	赤	3V(単1×2)	約500時間	615g
ST-1408Y	黄	3V(単1×2)	約500時間	615g

※電池は含まれません

希望小売価格は税込価格です。

グレンバッグ®ユースター(GBユースター)

排出作業手順



1 排出ボタンを押してください。



2 排出口ハイランドロック(黄色ヒモ)を引いてください。



品名	型式・容量	生地	規格	排出口	最大重量	吊りロープ	メーカー希望小売価格(税別)
グレンバッグ® ユースター	1300ℓ	PP	φ1200×1260H	ライスセンター及び一般乾燥機兼用 φ450×950	750kg	φ20	31,350円
	1700ℓ		φ1300×1260H		1000kg		33,770円

自立コンテナの 収納方法

スタンドバッグスター・スタンドバッグプロスター・グレンバッグユースターはくっついたり重なってためます



スタンドバッグ保管袋 防そ仕様



スタンドバッグスターシリーズが約5個入ります!



ネズミの咬害予防対策として!

品名	生地	規格	メーカー希望小売価格(税別)
スタンドバッグ保管袋	塩化ビニール樹脂(忌避剤入り)	1400×1400×500H	26,400円

初摺機に接続すれば、モミガラ収納が

ヌカロン®(M型) (容量 約25kg)



ヌカロン®(ミニ大型) (容量 約70kg)



ヌカロン®(超大型) (容量 約170kg)



ヌカロン®DX(一般) (容量 約35kg)



シ字ファスナー使用! 出しやすい仕様です。 生地の目合いが細くなり、ホコリがたりにくい!



ヌカロン®コンテナ (容量 約2000ℓ)



使用例 ※ホルダーパイプセットについてはお問合せ下さい。

品名	型式	規格・適用	メーカー希望小売価格(税別)
ヌカロン®	M型	950×1200H 1反約7~8枚	1,925円
	ヌカロン®DX(よす2脱手付)	950×1700H 1反約5~6枚	2,585円
	ミニ大型	1200×1700H 1反約3枚	3,850円
	超大型	1800×2200H 1反約1枚	7,700円

グレンバッグ®かぼちゃん®

新JIS 対応型 投入口 全開式



ファスナーで全開!! 投入作業がラク!!

特長

- 投入口はファスナーで全開でき、コンバインからの粉・麦の投入作業がより簡単に!
- 用り部の強化、作業の軽減。
- グレンバッグ®かぼちゃん®1300・1300RCは特殊な織り方にて透気性を確保しムシにくい。
- 排出量はハイランドロックで調節できます。

品名	型式・容量	生地	規格	*排出口	最大重量	吊りロープ	メーカー希望小売価格(税別)
グレンバッグ® かぼちゃん®	800ℓ	PP	940×940×750H	一般乾燥機向け	450kg	φ18	15,180円
	1300ℓ		940×940×1200H	一般乾燥機向け	750kg		16,280円
	1300ℓ(RC用)		940×940×1200H	ライスセンター仕様	750kg		16,280円
	1700ℓ(RC用)		1070×1070×1200H	ライスセンター仕様	1000kg		φ20

*RC用=ライスセンター仕様(排出口φ600×600) ※一般乾燥機向け(排出口φ300×960)

かぼちゃん®ホルダー



(袋取付時)

特長

- グレンバッグ®かぼちゃん®をささえて投入作業を容易にします。
- 軽量化により組立て・持ち運びが簡単。
- 充てん後の袋(吊りロープ)の取りはずしは、クイックモーション方式で簡単にできます。
- アルミ製でサビに強い。

アルミ製で軽量化らくらく持ち運び!!

品名	型式・容量	素材	規格・適用	メーカー希望小売価格(税別)	
かぼちゃん®ホルダー	800ℓ・1300ℓ兼用	アルミ	800使用時	1290×1285×975H	47,080円
			1300使用時	1290×1285×1375H	
			1700ℓ専用	1290×1451×1375H	49,500円

*運搬する時はホルダーを外してご利用ください。

省略でき、持ち運びが便利に!

ヌカロン®ホルダー UN-S(5袋用)

(袋別売り)



ヌカロン®ホルダー UN-2(5袋用追加ユニット)

※単体使用不可



ヌカロン®ホルダー NH-2H(2袋用)

(袋別売り)



ヌカロン®ホルダー UB-10(10袋用)

(袋別売り)



品名	型式	規格	メーカー希望小売価格(税別)	
ヌカロン®ホルダー	2袋用	NH-2H	市660×全長1360×全高1400	39,600円
	5袋用	UN-5	市980×全長2520×全高1400	64,900円
	10袋用	UB-10	市980×全長4850×全高1400	104,500円
	追加ユニット	UN-2	市980×全長1130×全高1400	37,400円
ヌカロン®コンテナ	袋部	1200×1200×1200	21,670円	

希望小売価格は税込価格です。

グレンシューター(容量 約500ℓ・約300kg) (袋別売り)



メーカー希望小売価格(税込) **81,400円**

投入 収納時

DXライスロン® (両把手付)

メーカー希望小売価格(税込) **693円**

らくらくパック(両把手付)

メーカー希望小売価格(税込) **506円**

モミトール®(片把手付)

メーカー希望小売価格(税込) **451円**

もみ袋(把手なし)

メーカー希望小売価格(税込) **429円**

クロスコンテナの定義と、取扱いの基本事項について

- 1. (定義)**
クロススタンダード形 突起部を製造又は1年を期間として使用するように認定されたコンテナ。なお、この定義に該当するコンテナは、使用したものを使用したり、修理してはならない。取り出し可能な内装袋の内装の交換及び結束部などの作業を負担しない。ベルトなどの部品を交換して使用する場合は、修理とみなさない。
- 2. (取扱いの基本事項)**
 - クロススタンダード形の製造メーカーによる品質保証は、フレキシブルコンテナ工業会の協賛として納入日より1年または1回としております。目的の使用時に製造上の問題で製品自体に不具合が発生したり、破損した場合は、メーカー保証としてコンテナの材料取替えなどいたします。
納入から1年を期間として数回使用可能なクロススタンダード形のコンテナであっても製造以降の製造側の保証はいたしません。納入日より一年経過したコンテナはご使用しないでください。
 - 製造使用可能なクロススタンダード形コンテナでも、コンテナの定義にあたりませんように修理しての再使用はできません。内装袋の取り替えは、修理とみなしませんが、しめベルトを抜き、取り替え可能なしめベルトの交換は、有責を負担するベルトの交換にあたり修理とみなしますのでご注意ください。
 - フクロ、フクロベルト及び底面がすり切れていないか、あがっていないか、入念に点検してください。
この部分が傷んでいると、落下事故及び有損れが頻りに発生します。
 - クロススタンダード形のコンテナを再使用する場合は、製造の品質を十分に使用上安全であることを確認してください。製造のような品質保証が保たれている場合は、必ず確認してください。

玄米用コンテナバッグ



玄米の保管輸送用

飼料米の保管流通に

*パレットは別売です。

食品衛生容器法 JIS規格 適合品



下から3段積み対応

本体仕様			
型 式	TNS-M1300-B	投 入 口	φ450×450H
規 格	φ1150×1300H(丸型)	排 出 口	φ500×500H
本 体	PPクロス	最大充填量	1080kg
吊りベルト	PPベルト70巾	メーカー希望小売価格(税込)	3,520円

農作トレイ®

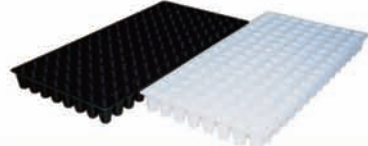

トレイ底に保水層があるので灌水効率が良い!

品名	型式	規格・適用	メーカー希望小売価格(税込)
農作トレイ	72穴 黒	44角 590×300×44	264円
	128穴 黒	30角 590×300×44	264円
	128穴 白	30角 590×300×44	264円
	200穴 黒	25角 590×300×44	264円
	200穴 白	25角 590×300×44	264円
	288穴 黒	21角 590×300×38	264円

円錐カット育苗箱【受注生産】

根まきがよく 健苗作りに役立つ!

受注生産

カラー ●グリーン ●ブラック

メーカー希望小売価格(税込)
グリーン **550円**
ブラック **528円**

プール育苗箱【受注生産】

サイドカット

受注生産

カラー ●グリーン ●ブラック

メーカー希望小売価格(税込)
グリーン **550円**
ブラック **528円**

野菜収穫搬送用コンテナ

各野菜に応じたカスタマイズ対応可能

導入例...収穫体系に合わせたサイズ、仕様で対応
ごぼう・馬鈴薯・玉ねぎ・里芋・大根・かぼちゃ etc

従来 プラコンでの野菜搬送 人力での運搬、時間・労力大

野菜搬送用コンテナ導入で解決!
機械を利用した一括大量搬送で省力化を実現

- 自立式&大容量 大量の収穫物を安全に収穫できます
- 簡単運搬 フロントローダーで吊り上げて運搬 フォークリフトでパレットごと運搬

*パレットは別売です。

収穫(摘取・収穫) 収穫機に簡単取り付けが可能です。

運搬 吊りロープ付でらくらく移動。

排出 操作部の紐を引っ張るだけ、安心安全な操作。

たまねぎ収穫機専用コンテナ

底部90度開口なので吊り上げてロープを解けばスピーディに排出。
安心安全な操作方式を採用しました。
横漏れ防止機能が左右についており、吊り上げた際に隙間からの収穫物落下を防ぎます。

本体寸法	1000×1000×600H(mm)
最大重量	約300kg
メーカー希望小売価格(税込)	14,300円

材 質	ポリエステルフィルムシート系を強化ビニール樹脂加工
対 応 機 種	上田農機製 玉ねぎ収穫機

事業の実施主体: タマネギ機械化コンソーシアム (代表機関: 香川農機試験場)

本製品は「取組の農林水産業の発展に向けた革新的技術開発事業(うち産学連携)における研究成果が利用されています。

希望小売価格は税込価格です。

ブルーム® ウェア (ジャケット+パンツ)
Bloom® ゴアテックス採用フィールドウェア



□カラー
●ロイヤルブルー ●フラッシュオレンジ ●マゼンタ
メーカー希望小売価格(税込)
39,930円

サイズ	S	M	L	LL	3L
身長	140~150	150~160	160~170	170~180	180~190
胸囲	66~76	72~82	78~88	84~94	92~102
腕囲	66~76	70~80	76~86	82~92	90~100

ブルーム® ジャケット
Bloom® ゴアテックス採用フィールドジャケット



□カラー
●ロイヤルブルー ●フラッシュオレンジ ●マゼンタ

ジャケットサイズ	サイズ	S	M	L	LL	3L
身長	140~150	150~160	160~170	170~180	180~190	
胸囲	66~76	72~82	78~88	84~94	92~102	

メーカー希望小売価格(税込)
27,280円

「伸びる」ゴアテックスウェアが新登場

透湿性・防水性・防風性を兼ね備えたゴアテックスファブリクスを本体生地に採用。新たに搭載した伸縮素材 [GORE-TEX Stretch Technology Garments] が、身体可動に合わせて伸縮することで、動きやすさも実現しました。



快適さの秘密は素材にあります

- 伸縮性 動きやすく快適なフィット感
- 防水耐久性 雨をシャットアウト
- 透湿性 汗を蒸がすから蒸れずに快適
- 防風性 風を透さず体温を保ちます

※目録表のため実際の色味は異なる場合がございます。予めご了承ください。

ブルーム® パンツ
Bloom® ゴアテックス採用フィールドパンツ



パンツサイズ

サイズ	S	M	L	LL	3L
胴囲	66~76	70~80	76~86	82~92	90~100
股下	66	68	70	72	74

メーカー希望小売価格(税込)
14,850円
(色はブラックのみ)

ブルーム® サロペット
Bloom® ゴアテックス採用フィールドサロペット



□カラー
●ロイヤルブルー ●マゼンタ
□サイズ
M・L・LL・3L



※目録表のため実際の色味は異なる場合がございます。予めご了承ください。

メーカー希望小売価格(税込)
26,400円

腰回りに伸縮パネルを搭載。上下前後への動きの負担を大幅に軽減。3D立体縫製によりシルエットの美しさと動きやすさを実現。肩ベルトを後ろで交差させ、肩からズレ落ちにくい。股当て内側のウレタンゴムパッドが、膝への負担を軽減。

サイズ	M	L	LL	3L
身長	150~160	160~170	170~180	180~190
胸囲	74~82	78~86	82~90	84~94
腕囲	76~86	82~94	88~100	92~102

WIND STOPPER® サンステラエロン



□カラー
●レッド ●ネイビー
□フリーサイズ
胸の部分のゴムで調整可能
ウインドストッパー® 使用



メーカー希望小売価格(税込)
9,800円

※GORE-TEX®, ゴアテックス®, ウインドストッパー®, GORE®, はW.L.Gore & Associatesの商標です。
●価格・価格・仕様は変更のため予告なく変更することがあります。
●掲載商品のデザインは著作権©にて、写真イラスト一部などの複製、他メディアへの使用を禁じます。

ゴアテックス 腕めき



メーカー希望小売価格(税込)
3,498円

サンステラ® ガード



サンステラ® 防水・防汚スプレーは、水が低下し、生地表面が濡れるような場合、部分的あるいは全体的な防水効果のためのメンテナンスにご使用ください。
① 一度乾かすのよい場所でご使用ください。
② ガスが抜けるので、缶を真横にスプレーしなくてください。

メーカー希望小売価格(税込)
3,003円

ゴアテックス 農場フード



□カラー
●マゼンタ
メーカー希望小売価格(税込)
5,830円

日光と透気性で快適に作業やガーデニングをサポートします。ムシや、顔回りの日焼けを防ぎ、鼻中症予防にも効果的です。

ゴアテックス 日よけフード



□カラー
●ロイヤルブルー
メーカー希望小売価格(税込)
6,050円

約14cmのつばフードで紫外線をしっかりガードします。顔全体と首回りを守って汗ばむ季節も涼しく、日焼け予防にも最適です。

ESS 静電噴霧機

ELECTROSTATIC SPRAYERS SYSTEM

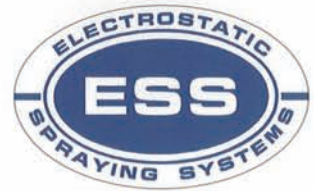

秋
製
品

特長

あらゆる方向への強い吸引力

噴霧が静電気を帯びることで、噴霧粒が葉の表面だけでなく、葉の裏側や茎の反対側にも引きつけられるように付着します。この吸引力は電気的な力の働きにより重力の約40倍にも相当します。

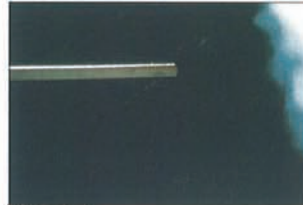

非帯電噴霧



ESS静電噴霧

効果を最大にする噴霧粒径

噴霧粒の粒径は科学的な検証によって、平均粒径が40ミクロン(40/1000ミリ)になるように設計されています。この粒径が採用されている理由は農薬の殺虫・殺菌効果が最大となることと、噴霧粒の対象植物への到達率および付着率が高められるためです。

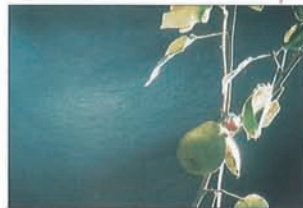

貫通力による茂みの奥深くまで付着

噴霧粒は圧縮空気により貫通力が与えられ、茂み奥深くまで農薬の粒子を運びます。さらに、茂みの中で空気の乱流を生じ、従来型の散布機では到達するのが難しかった領域まで農薬の粒子を運び、付着させる効果を生みます。

* 使用の際は取扱説明書に従ってご利用願います。

BP-2.5 標準型Jセット (BP25-J) エンジンタイプ (H120m付)
希望小売価格 ¥1,125,700(税別)

粒子の付着量の比較

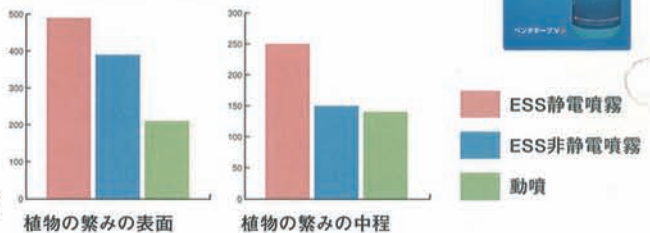

ラインナップ

型式名 BP-2.5

No.1711828000

コンプレッサーを別置きとし、PVC製のタンクを背負って使用します。
コンプレッサー容量に応じてエアホースの長は最大120mまで延長できます。



量が減らせても農業ですので、このようなマスク、ウィンドブレーカーがセットになります。



エンジンとモーターコンプレッサーが有り仕様



スプレーガンは3種類ございます。

自在ロング型 販売中止

自在型 販売中止

標準型

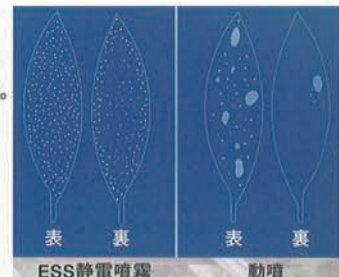

ESS静電噴霧 動噴

噴霧粒子の行方

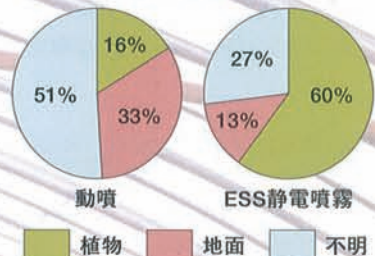

タンク容量	10リットル	空気圧力 (ノズル先端部)	2.8~3.8kgf/cm ²	必要空気量	240~280リットル/分
重量	3kg(タンク空時) 13kg(満タン時)	ホース長(標準)	50, 76, 100, 120m	噴霧量	13リットル/時

※製品の仕様及び外観は、改良・改善のために予告なしに変更することがあります。



希望小売価格は税別価格です。

味の新鮮蔵 ARCシリーズ

充実機能&リーズナブル。

玄米 冷蔵 (野菜)の2コース付き

5年保証 3℃(設定温度) 18℃(庫内温度)

玄米・野菜の貯蔵に最適

しっかり省エネ 玄米コース対応 ECOモード搭載

約5%の節電(当社比)を実現。床版は結露防止ヒーター付き。扉は抗菌しやすい樹脂製にヒーターを内蔵し、結露をしっかりと防ぎます。

手帳100V ARC-04ASF 標準小売価格 176,700円(税別)

手帳100V ARC-05ASF 標準小売価格 165,200円(税別)

手帳100V ARC-07ASF 標準小売価格 167,700円(税別)

手帳100V ARC-10ASF 標準小売価格 174,100円(税別)

手帳100V ARC-21ASF 標準小売価格 253,100円(税別)

別売品 庫内上部空間を有効活用 貯蔵物に合わせて高さが入れます。

別売品 庫内用棚 コナチの整理に最適!

別売品 加温装置 冬期の貯蔵物の凍結や低温障害を防ぎます

別売品 AR-R03 庫内照明 LED照明を標準装備しています。

味の新鮮蔵 大型プレハブ ARSシリーズ

シンプルで使いやすい 玄米専用スタンダードタイプ。

玄米 サイズは0.5坪~2坪まで選べる4タイプ

5年保証 5℃(設定温度) 18℃(庫内温度)

デジタル表示で庫内温度を確認 庫内温度は1℃刻みで調節可能

寒い庫内で手元、足元を明るく照らす照明付き

玄米の出し入れがしやすい2枚扉タイプ

2坪タイプ 標準小売価格 1,246,600円(税別)

1坪タイプ 標準小売価格 634,000円(税別)

0.5坪タイプ 標準小売価格 506,700円(税別)

1.5坪タイプ 標準小売価格 996,100円(税別)

別売品 庫内用棚 コナチの整理に最適!

別売品 加温装置 冬期の貯蔵物の凍結や低温障害を防ぎます

別売品 AR-R03 庫内照明 LED照明を標準装備しています。

味の新鮮蔵 大型プレハブ ARDシリーズ

野菜、果物を強力保冷でしっかり冷やす!

野菜・果物 サイズは0.5坪~2坪まで選べる4タイプ

3年保証 2℃(設定温度) 18℃(庫内温度)

冷蔵温度35℃の猛暑日でも 庫内温度2℃まで冷やす!

野菜のうらおいを守る 湿度70%~80%

寒い庫内で手元、足元を明るく照らす照明付き

丈夫でクリーンな樹脂製のスノコ付き 傷み心配がなく使いやすいので、いつでも清潔に保てます。

扉は右開き、左開きの選択可能

安全押しボタン 寒い庫内でもすぐわかる開閉式

ドレンホース付 庫内に溜まった水を排出するドレンホース付き。

0.5坪タイプ 標準小売価格 687,500円(税別)

1坪タイプ 標準小売価格 825,000円(税別)

1.5坪タイプ 標準小売価格 1,237,500円(税別)

2坪タイプ 標準小売価格 1,375,000円(税別)

別売品 庫内用棚 コナチの整理に最適!

別売品 加温装置 冬期の貯蔵物の凍結や低温障害を防ぎます

別売品 AR-R03 庫内照明 LED照明を標準装備しています。

味の新鮮蔵 大型プレハブ ARVシリーズ

野菜、果物、玄米、目的に合わせて選べる2コース付き。

玄米 野菜・果物 サイズは0.5坪~2坪まで選べる4タイプ

3年保証 -5℃(設定温度) 15℃(庫内温度)

ホットガス方式 高湿、低温の2コース付き

高湿コース 70%~80% 低温コース 60%~70%

寒い庫内で手元、足元を明るく照らす照明付き

省エネ、長持ちのLED照明を標準装備しています。

扉は右開き、左開きの選択可能

安全押しボタン 寒い庫内でもすぐわかる開閉式

ドレンホース付 庫内に溜まった水を排出するドレンホース付き。

0.5坪タイプ 標準小売価格 860,000円(税別)

1坪タイプ 標準小売価格 980,000円(税別)

1.5坪タイプ 標準小売価格 1,250,000円(税別)

2坪タイプ 標準小売価格 1,510,000円(税別)

別売品 庫内用棚 コナチの整理に最適!

別売品 加温装置 冬期の貯蔵物の凍結や低温障害を防ぎます

別売品 AR-R03 庫内照明 LED照明を標準装備しています。

希望小売価格は税込価格です。

組立式 米保管庫 晴れっ庫 MK

ネズミをよせつけない!!

組立カンタン

扉全開口型

除湿シート

アルミ亜鉛合金メッキ鋼板製

防虫効果がなく取換ができるクリーンなスノコ

庫内の通気を良くしてお米を守る

換気ファン付き 静音タイプ

RSS-118S 4905249125674
幅1300×高さ760×奥行1305mm
製品質量：約41kg
希望小売価格 **90,994円**

RSS-112S 4905249112567
幅900×高さ760×奥行1305mm
製品質量：約31kg
希望小売価格 **74,586円**

組立式 米保管庫 MK

面倒なメンテナンス不要!

爽快蔵 除湿機能付 新機能

湿気をとって安心保管

RSJ-424S 5kg×30kg 24a 12a 9a
4905249282675
幅2165×高さ760×奥行1315mm
製品質量：約59kg
希望小売価格 **116,400円**

RSJ-418S 5kg×30kg 18a 9a
4905249282644
幅21300×高さ760×奥行1315mm
製品質量：約48kg
希望小売価格 **100,000円**

RSJ-412S 5kg×30kg 12a 6a
4905249282613
幅2000×高さ760×奥行1315mm
製品質量：約37kg
希望小売価格 **86,500円**

RSJ-406S 5kg×30kg 6a 3a
4905249282606
幅1650×高さ760×奥行1315mm
製品質量：約27.5kg
希望小売価格 **73,000円**

つき専用 力強いつきが 自慢の強力タイプ!

つき専用 **もちつき**

コシの強いおもちつき、自家製のみそ豆わりにも大活躍!

- 本体前面に操作手順のラベル付き!
- フッ素樹脂加工のホッパーでおもちの取出しがラクラク!

3升タイプ RMJ-54SZ
幅425×高さ240mm 質量：約12kg
希望小売価格 **41,600円(税込)**

4升タイプ RMJ-72SZ
幅545×高さ255mm 質量：約12kg
希望小売価格 **45,500円(税込)**

パワーリフター MK

つらい荷上げや積み込み作業がラクラク! 簡単リフトアップ!

大型タイヤで移動も簡単。バッテリーを使わないから使い場所も選びません。

移動型 快力王

最大積力 **60kg**

900mmアップ!

LDM-090A
幅760×奥行355×高さ1280mm
希望小売価格(税込) **95,600円**

もち米を炊いて混ぜる 炊きませ方式

全自動でカンタン 約60分でおもちが完成

もちつきコース もち米をひたす必要なし! **約60分**で完成

もち米と水を入れて コース/かたさを選んで おもちができあがりスタート

つきたてコース 切りもち(丸もち)を供ってつきたてのようなおもちが楽しめます! **約25分**で完成

切りもち(丸もち)と水を入れて コース/枚数を選んで つきたて風の おもちが完成!

かんたんに混ぜもちが作れます!

よもぎもち 立つまいもち 手作りおかし

●もち米 1合～2合
●切りもち 2～7枚
●丸もち 3～11個

RM-02HW
幅190×奥行300×高さ220mm 質量：約3.3kg
希望小売価格 **19,750円(税込)**

使用目的に合わせて 自動・手動の2つのモードが選べる!

自動モード **移動型 快力王**

最大積力 **35kg**

200～900mmアップ! **ELI-301A**
幅545×奥行315×高さ1360mm
希望小売価格(税込) **117,100円**

200～1400mmアップ! **ELH-301A**
幅545×奥行315×高さ1800mm
希望小売価格(税込) **142,500円**

定置型 快力王

最大積力 **35kg**

幅545×奥行315×高さ1360mm
希望小売価格(税込) **29,500円**

ELC-401A
幅545×奥行315×高さ1360mm
希望小売価格(税込) **51,700円**

希望小売価格は税込価格です。

旨さが違う!



お米は生鮮食品 常温保存で劣化が始まる!!

玄米を冷やして保存、食べる都度精米、最高においしい食べ方の新しいカタチ。

おいしい

保冷保存で鮮度長持ち。玄米を保冷保存することで(庫内温度約15℃)劣化を抑えます。

酸化の抑制 虫がつかない カビが生えない

お米は精米したてが一番いい。お米は精米した瞬間から劣化が始まります。精米したての新鮮なお米は、おいしさと味です。

健康

栄養満点。分つき米でカラダ元気。お米のぬかや胚芽には脂肪、タンパク質、ミネラル、食物繊維、ビタミン類、カルシウムなどがたっぷり含まれています。その栄養素を適度に残した分つき米が簡単に作れる「冷えっ庫精米処」で、家族の健康を守りましょう。

栄養を逃さない米とぎコース付き。水を使わずに米とぎできる「米とぎ」コース付き。水で洗わないから、汚みそのまゝ、節水できて経済的。

保冷保存の計量、精米までこれ一台で。

冷えっ庫精米処

保冷精米機



機種名	容量	価格
PRC-10W	10kg	76,100円(税込)
PRC-20W	20kg	82,500円(税込)
PRC-30W	30kg	88,800円(税込)

保冷から計量、精米までこれ一台で!エムケーの保冷精米機

STEP1 玄米で保存
味が落ちる、虫が付く、カビが生える、そんな悩みはこれで解決!

STEP2 計量できる
スライド式の簡単計量

STEP3 多彩な精米コース
マイコン制御で使いやすい! 米とぎから分つきまで、精米コースとお米の量を選ぶだけの簡単操作!!

STEP4 やさしく精米
冷たい玄米でも簡単に美味しく対流式精米

STEP5 お手入れ簡単
シンプルな構造でお手入れカンタン!

お米が入れやすい大きな投入口

玄米保冷

スライド計量

対流精米

庫内にやさしい電子冷却方式で動作も静か

精米量 1~5合まで

庫内約15℃になる自動停止する省エネ設計

庫内は 清潔 約15℃ 湿度 約60~70% 玄米保存に最適

冷却装置をホコリから守るフィルタ付

冷たい玄米でも簡単に美味しく対流式精米

精米バスケットの中で、精米はねが防げ、マイコンがお米の量に応じて適切な乾燥と時間を制御し、お米にムラがつかず、精米時の温度上昇も少なく、冷たい玄米の解凍を促してやさしく精米します。

シンプルなお手入れカンタン!

計量装置・ぬか容器・精米バスケットは本体から取り外して水洗いでき清潔に保てます。

機種名	容量	価格
PRC-10W	10kg	76,100円(税込)
PRC-20W	20kg	82,500円(税込)
PRC-30W	30kg	88,800円(税込)

夏の暑さに負けない! 高性能保冷米びつ

最高気温 35℃ 猛暑日でも庫内を約15℃にしっかり保冷。

冷やして保存計量もできる 冷えっ庫

3年保証

最高気温 35℃ 猛暑日でも庫内を約15℃にしっかり保冷。

カビ・虫をよせつけない!

高性能向上した 新型の冷えっ庫で 速しとランクアップ! 冷え冷えととっても快適!

お米の残量は LEDランプでお知らせ

白米でも玄米でも冷やせます!

少人数にピッタリ! 4人家族にちょうどいい!



キッチンにマッチするシャープなデザインの おしゃれな保冷米びつ

冷えっ庫だからお米イキキ

熱のこもるキッチンでもお米の品質をしっかりと守る!

猛暑日や熱帯夜でも庫内は約15℃ 湿度約60~70%をキープ!

保冷力約2倍

エムケーの保冷米びつはここがちがう!

お米の残量は LEDランプで確認

お米が少なくなったらLEDランプが点灯し、残り時間をお知らせします。

お米が入れやすい大きな投入口

スライド式のカンタン計量!

お手入れもラクラク!

計量装置はもと外して丸洗いでき清潔に保てます。

計量部までしっかり密閉!

フタと扉はパッキンで密閉。庫内の冷気をもらさずお米をしっかりと冷やします。

省エネ&エコ機能

- 環境にやさしい電子冷却方式を採用
- 庫内約14℃以下で自動停止する省エネ設計

機種名	容量	価格
RCR-511W	11kg	51,100円(税込)
RCR-521W	21kg	52,100円(税込)
RCR-531W	31kg	53,100円(税込)

※詳細は取扱説明書をご覧ください。

※保証期間中に発生した故障は修理料を無料で行います。

※保証期間外の場合は修理料がかかります。

※保証期間中に発生した故障は修理料を無料で行います。

※保証期間外の場合は修理料がかかります。

希望小売価格は税込価格です。

QP-PUMP さまざまなニーズにお応えするワイドな商品ラインアップ!

一般灌漑ポンプシリーズ 1インチ～4インチまで豊富なバリエーション!

プロフェッショナルからホームユースまで!
田畑の灌水、園芸散水、農機具洗浄など
多様な用途に最適なQP可動式ポンプ

- 軽量アルミボディ採用
- 簡単装着…QPユニークワンタッチカップリング装備
- 代表的なメーカーの各種エンジン搭載

※搭載エンジン略称
 H…ホンダ Y…ヤママー
 M…三菱 K…クボタ

4サイクルエンジンポンプ

QP-1 1インチ  最大揚程 40(m) 最大吐出量 120 L/min 重量55kg 所要馬力10ps	QP-105 1インチ  最大揚程 28(m) 最大吐出量 140 L/min 重量147kg 所要馬力24-28ps	QP-154 1.5インチ  最大揚程 28(m) 最大吐出量270 L/min 重量147kg 所要馬力24-28ps	QP-207 2インチ  最大揚程 30(m) 最大吐出量600 L/min 重量213kg 所要馬力43-49ps	QP-303 3インチ  最大揚程 32(m) 最大吐出量1000 L/min 重量280kg 所要馬力59-66ps
---	---	--	--	---

QP-402D 4インチ

海水扱い時の寿命を
長持ちさせる工夫です!
3インチ&4インチポンプが可能!

- ポンプ内外部・フレームの粉体塗装
- ステンレス製ボルトナットの採用
- BC製インペラー・ポリウレタン対腐用
- 電触防止の工夫

モーターポンプ

QP-M1
1インチ
【整流子モーター】

 最大揚程 45(m) 最大吐出量 120 L/min
 重量85kg 出力850VAAC100V

動力噴霧機

QP-PS25
QP-PS45

 QP-PS25
 最高圧力39 (40) (Max 9kg/cm²) 噴水量 10~20(L/min)
 重量10kg 所要馬力0.4~1.9ps
 QP-PS45
 最高圧力39 (40) (Max 9kg/cm²) 噴水量 15~30(L/min)
 重量14kg 所要馬力0.9~3.6ps

ディーゼルエンジンポンプ

QP-PS25E
QP-PS45E

 QP-PS25E
 最高圧力39 (40) (Max 9kg/cm²) 噴水量 10~20(L/min)
 重量34kg 所要馬力3.5~4.2ps
 QP-PS45E
 最高圧力39 (40) (Max 9kg/cm²) 噴水量 15~30(L/min)
 重量41kg 所要馬力4.8~6.3ps

QP-303D 3インチ

QP-303D
3インチ

 最大揚程 32(m) 最大吐出量1000 L/min
 重量53kg 所要馬力42.5-59ps

QP-402D 4インチ

QP-402D
4インチ

 最大揚程 28(m) 最大吐出量1400 L/min
 重量66kg 所要馬力9.0ps

QP-402D
4インチ

 最大揚程 30(m) 最大吐出量1600 L/min
 重量60kg 所要馬力7.2-9.0ps

単体ポンプ

QP-BH10
1インチ

 最大揚程 25(m) 4000rpm
 最大吐出量 118 L/min 4000rpm
 所要馬力 2.2kw(3ps) 4000rpm
 重量5.5kg

QP-BH20 2インチ

QP-BH20
2インチ

 最大揚程 35(m) 4000rpm
 最大吐出量 500 L/min 4000rpm
 所要馬力 3.7kw(5ps) 4000rpm
 重量11.2kg

QP-BH30 3インチ

QP-BH30
3インチ

 最大揚程 35(m) 4000rpm
 最大吐出量 1000 L/min 4000rpm
 所要馬力 7.4kw(10ps) 4000rpm
 重量15kg



株式会社マツザカエンジニアリング
 ホームページ <http://www.qp-pump.com>
 本社 〒101-0023 東京都千代田区神田神保町23番
 TEL: 03-3257-6130 FAX: 03-3257-6120
 工場 〒519-2166 三重県多摩郡多摩町甲2155
 TEL: 0598-39-3211 FAX: 0598-39-3844

お問い合わせ、ご購入は：



 Q048

高圧ポンプシリーズ より高く! より遠くへ!

4サイクルガソリンエンジンポンプ

ツインインペラーを採用した
高性能ポンプシリーズ!

QP-T205SLT
2インチ

 ●2インチで最大揚程95mを実現!

QP-T405SLT
4インチ

 ●最大揚程、驚異の115m!

※機種によりディーゼルエンジン搭載ポンプも提供可。

QP-105SX 1インチ  最大揚程 60(m) 最大吐出量 110 L/min 重量10.8kg 所要馬力2.2(ps)	QP-154SX 1.5インチ  最大揚程 60(m) 最大吐出量210 L/min 重量10.8kg 所要馬力2.2(ps)	QP-205S 2インチ  最大揚程 75(m) 最大吐出量 400 L/min 重量27.8kg 所要馬力4.8-6.3ps
QP-305S 3インチ  最大揚程 70(m) 最大吐出量 480 L/min 重量28.9kg 所要馬力4.8-5.7ps	QP-402S 4インチ  最大揚程 50(m) 最大吐出量 1200 L/min 重量58.5kg 所要馬力7.1-8.0ps	

土木・災害対策用ポンプシリーズ 土木用・災害時の給排水に大きな力!

大型6インチポンプ

もしもの災害に備える6インチポンプ
最大揚程 2900 L/min!

QP-602
6インチ

 最大揚程 20(m) 最大吐出量 2900 L/min
 所要馬力 13.0ps

トラッシュポンプの特徴
 過酷な土木作業に対応した抜群の耐久性
 ポンプ主要部品はインペラー・ポンプハウスの設計
 またメカニカルシールは耐摩耗性に優れた材質を採用
 徹底したメンテナンス性への配慮
 主要な消耗部品の交換時や、ポンプ内に
 溜まった小石などの除去が簡単に出来る
 よう、ドレンカバー（掃除蓋）が開放直
 下に設計されています。
 このほかに
 防錆処理のポンプハウスの一部と
 合わせて、防錆油を再注
 入するポンプハウスの設計が出来ます。

セミトラッシュポンプの特徴
 軽量! セミトラッシュ
 土木ポンプのなかのインペラークラスで25キロ、3インチクラスで
 34キロという超軽量モデル(いずれもカブリンエンジン搭載)
 それがQPセミトラッシュポンプシリーズです。
 ひどくで簡単に持ち運びが出来ます。
 耐久性を向上
 土木現場での作業にも耐えられるよう、ポンプ主要部品を一般汎用
 ポンプよりグレードアップ、トラッシュポンプと一般汎用ポンプの
 中間機としてご使用いただけます。

※機種によりディーゼルエンジン搭載ポンプも提供可。

QP-203T 2インチ  最大揚程 27(m) 最大吐出量 630 L/min 重量52kg 所要馬力4.9-5.7ps	QP-301T 3インチ  最大揚程 27(m) 最大吐出量 1200 L/min 重量63kg 所要馬力7.2-11.1ps	QP-40T 4インチ  最大揚程 24(m) 最大吐出量 1650 L/min 重量102kg 所要馬力10ps
QP-205 2インチ  最大揚程 35(m) 最大吐出量 530 L/min 重量25kg 所要馬力3.5-4.3ps	QP-305 3インチ  最大揚程 32(m) 最大吐出量 1000 L/min 重量33.6kg 所要馬力4.9-5.7ps	QP-402 4インチ  最大揚程 30(m) 最大吐出量 1600 L/min 重量60kg 所要馬力7.2-9.0ps

ポンプ製品

Matsusaka

三菱空冷エンジン搭載 一般灌漑用ポンプシリーズ!

25mm 1 インチ **QP-105/GM082**

40mm 1.5 インチ **QP-154/GM082**

50mm 2 インチ **QP-207/GB13G**

80mm 3 インチ **QP-303/GB18G**

100mm 4 インチ **QP-402/GB290**

軽量タイプから
大容量の給排水まで!

株式会社マツザカエンジニアリング

Matsusaka

ホンダ空冷エンジン搭載 一般灌漑用ポンプシリーズ!

1 インチ **QP-1/GX25**

2 インチ **QP-207/GX120**

3 インチ **QP-303/GX160**

4 インチ **QP-402/GX240**

6 インチ **QP-602/GX390**

超・軽量タイプから
大容量の給排水まで!

株式会社マツザカエンジニアリング

ポンプ製品

三菱空冷ガソリンエンジン搭載 QPポンプ性能諸元一覧

機種名	QP-105	QP-154	QP-207	QP-303	QP-402
搭載エンジン型式	GM082	GM082	GB13G	GB18G	GB290
吸込口径×吐出口径 (mm)	25×25	40×40	50×50	80×80	100×100
最大揚程 (m)	28	28	30	32	30
最大吐出量 (L/分)	140	270	600	1,000	1,600
本体重量 (kg)	14.7	14.7	21.3	26.0	60.0
エンジン最大馬力 (PS)	2.4	2.4	4.2	6.3	8.0

※掲載の製品外観・仕様は変更されている場合があります。ご購入時は「製品仕様・搭載エンジン・始動方式等の詳細」は別途必ずご確認ください!

ポンプ性能曲線

外形寸法

機種名	寸法	A寸法 (mm)	B寸法 (mm)	C寸法 (mm)
QP-105		425	318	465
QP-154		425	318	465
QP-207		460	380	420
QP-303		510	390	460
QP-402		695	495	645

ホンダ空冷ガソリンエンジン搭載 QPポンプ性能諸元一覧

機種名	QP-1	QP-207	QP-303	QP-402	QP-602
搭載エンジン型式	GX25	GX120	GX160	GX240	GX390
吸込口径×吐出口径 (mm)	25×25	50×50	80×80	100×100	150×150
最大揚程 (m)	40	30	32	30	20
最大吐出量 (L/分)	120	600	1,000	1,600	2,900
本体重量 (kg)	5.5	21.3	26.0	60.0	144.0
エンジン最大馬力 (PS)	1.1	3.5	4.9	7.2	11.1

※掲載の製品外観・仕様は変更されている場合があります。ご購入時は「製品仕様・搭載エンジン・始動方式等の詳細」は別途必ずご確認ください!

ポンプ性能曲線

外形寸法

機種名	寸法	A寸法 (mm)	B寸法 (mm)	C寸法 (mm)
QP-1/GX25		355	235	295
QP-207/GX120		460	380	420
QP-303/GX160		510	390	460
QP-402/GX240		695	495	645
QP-602/GX390		1,280	1,050	1,200

KOSHIN コードレスだからどこでも使える。



**18Vバッテリーが
共通で使える
お得なシリーズです。**



18Vバッテリー
①2.5Ah PA-380
8,250円(税込)
②2.0Ah PA-332
6,600円(税込)
18V急速充電器
③PA-333
3,300円(税込)

ポンプ
製品

刈る 高い所も安全に
充電式ポールヘッジトリマ



④SPH-1820 18V バッテリーあり

20,300円(税込)

高さ3mの垣根なら
満充電で30mも
刈り込みOK!

⑤SPH-18N 18V 充電器なし
15,200円(税込)

充電時間	運転時間	刈り込み幅	最大切断径	本体重量
約70分	約50分	300mm	18mm	3.0kg

切る 伸びた枝の切断に
充電式ポールチェンソー



⑥SPS-1820 18V バッテリーあり

20,300円(税込)

φ38mmの木の場合
満充電で160本
切断OK!

⑦SPS-18N 18V 充電器なし
15,200円(税込)

充電時間	運転時間	ガイドバー長さ	チェーンスピード	本体重量
約70分	約30分	200mm	2.5m/s	3.3kg

刈る 私にも使える、スイッチを握るだけでカンタン
充電式草刈機



⑧SGR-1820 18V 充電器あり

12,800円(税込)

充電時間	運転時間	満充電で刈れる面積*	刈込み方式	本体重量
約60分	約35分	駐車場4台分	①チップソー ②樹脂ブレード	1.8kg

初心者や
女性に
おすすめ!

分割式

分割して
乗用車に
のせられる

⑨SBC-1825 18V バッテリーあり

20,300円(税込)

*バッテリー・充電器なしの設定はありません。

充電時間	運転時間	満充電で刈れる面積*	草刈刃	本体重量
約90分	高速:約30分 低速:約50分	駐車場9台分	チップソー φ230mm	4.4kg

*ループハンドルタイプ(SBC-1825L)は同価格です。

刈る 枝切りバサミにサヨウナラ
充電式ヘッジトリマ



⑩SHT-1820 18V 充電器あり

初心者にも
使いやすい! **15,200円(税込)**

高さ1mの垣根なら
満充電で100mも刈り込みOK! **10,100円(税込)**

充電時間	運転時間	刈り込み幅	最大切断径	本体重量
約70分	約50分	350mm	18mm	2.7kg

吹く お手入れ後のおそうじに
充電式ブロウ



⑫SBL-1820 18V 充電器あり

いろいろな
場所の
おそうじに! **15,200円(税込)**

⑬SBL-18N 18V 充電器なし
10,100円(税込)

充電時間	運転時間	本体重量
約70分	10分(高速)/20分(低速)	1.5kg

まく 薬剤の散布に!
充電式噴霧器

カンタン・軽い・
長時間使える!

軽い! 3.3kg(SLS-7)

充電時間	運転時間
約70分	約3.5時間

番号	形式	タンク	本体重量	18V(バッテリー)充電器	価格(税込)
⑭	SLS-7	7L	3.3kg	あり	20,300円
⑮	SLS-7N			なし	15,200円
⑯	SLS-10	10L	3.5kg	あり	25,300円
⑰	SLS-10N			なし	20,300円
⑱	SLS-15	15L	3.6kg	あり	30,400円
⑲	SLS-15N			なし	25,300円

高木の
消毒には

高圧タイプ

エンジン並みの
ハイパワー
直射4m
OK!

⑳SLS-15H 18V バッテリーあり
40,600円(税込)

充電時間	運転時間	本体重量
約70分	(高圧)約50分/ (低圧)約4.5時間	3.8kg

給油 どこでも
スピード給油
充電式ドラムポンプ



㉑SFP-1825 18V バッテリーあり

19,800円(税込)

充電時間	運転時間	本体重量
約60分	約35分	1.7kg

草刈機をもっと便利に!うれしいオプションアイテム

草刈機用ナイロンカッター
㉒SBC-ZAD240 [SBCシリーズ用]
5,170円(税込)

交換用ナイロンコード(20本)
㉓SBC-H20L17 [SBCシリーズ用]
1,320円(税込)

キャリーバッグ
㉔PA-402 [SBC/SLT用]
3,080円(税込)

*メーカー希望小売価格は全てオープン価格です。 * 本体重量はバッテリーを含みます。 * (充電式商品の仕様について) 充電時間は気温やバッテリー残量などにより異なります。 * 運転時間は全て満充電・無負荷時の時間です。 * 1 駐車場 1台、2.5m×5m=12.5㎡で計算、使用状況により異なります。

KOSHIN

充電式でカンタン・静か。しかもパワフル!

押すだけで、ラクラク草刈り!
とってもパワフルなエンジン式

36Vバッテリーが
共通で使える
お得なシリーズです。



36Vバッテリー
①5.0Ah PA-413
24,200円(税込)
②2.5Ah PA-334
16,500円(税込)
36V急速充電器
③PA-335
7,150円(税込)

刈る 使用時間 & パワーも十分!
エンジン式にひけをとらない草刈機

充電式草刈機

充電式でこんなにパワーがあるなんて!
エンジン式と全く変わらない使用感!
約5時間使用可能!

[満充電・低速・無負荷時]

⑥SBC-3650
36Vバッテリーあり **30,400円(税込)**

バッテリー	充電時間	運転時間	満充電で刈れる面積*	草刈り	本体重量
5.0Ah	約3時間	高速:約100分 低速:約300分	駐車場 44台分	チップソー φ230mm	5.3kg

★ループハンドルタイプ(SBC-3650L)は同価格です。



分割して
乗用車にのせられる

刈る 一番ラクな草刈機
手押し式 充電草刈機



ラクラク
押すだけ
草刈り

折りたんで
乗用車にのせられる

業界初
④SBC-3625C
36Vバッテリーあり

40,600円(税込)

充電時間	運転時間	満充電で刈れる面積*	草刈り	本体重量
約90分	高速:約30分 低速:約140分	駐車場 15台分	ナイロンコード式	7.6kg

切る 丸太の切断やDIYに!
充電式チェーンソー



初心者にも使いやすい!

エンジン式と比べて
ランニングコストがお得!
φ100mmの丸太なら
満充電で51本切断OK!

⑤SCS-3625
36Vバッテリーあり

40,600円(税込)

充電時間	運転時間	ガイドバー長さ	チェーンスピード	本体重量
約90分	約40分	300mm	8m/s	4.5kg

洗う どこでもお掃除OK
充電式高圧洗浄機

新商品
コードレスで簡単操作だから
女性にも使いやすい!

⑥SJC-3625 36Vバッテリーあり
32,800円(税込)

⑦SJC-3650 36Vバッテリーあり
43,800円(税込)



バッテリー	充電時間	運転時間(満充電時)	本体重量
SJC-3625	2.5Ah	約90分 (高圧)約10分/(低圧)約15分	4.4kg
SJC-3650	5.0Ah	約3時間 (高圧)約20分/(低圧)約30分	4.4kg

※2 バッテリーなど付属品は含まれません。

洗車に!

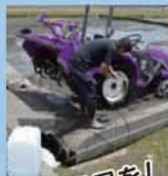

農機具を!



お墓を!



給水タンクセット
⑧PA-425
3,300円(税込)

刈る プロ農家におすすめ!

手押し式 エンジン草刈機

4サイクルなら燃費がよくて
メンテナンスもカンタン

ナイロンコード
手動巻き込み式



折りたんで
乗用車に
のせられる



⑨EBC-35C

40,600円(税込)

排気量	使用時間(満タン)	本体重量
35cc	約50分	10.1kg

特許取得
さらにラクに
草刈りができる
ようになりました!



草と接する円盤は回転しないので、先端部分を浮かすことなく、地面に接したまま、刈りたい場所へ動かすだけです。

もう疲れない
手押し式草刈機

2
サイクル
エンジン

ここが
スゴい!

⑩EBC-26C
30,400円(税込)

排気量	使用時間(満タン)	本体重量
26cc	約35分	8.5kg



通路や果樹園の
下の芝刈りにも便利!

あぜや畑用に購入。
スムーズに使えて
疲れません!
広島県
尾道市 S様



休耕地や畑に
1日2時間活用!

押して使えて
作業がラクに。
値段もリーズナブル!
茨城県
常陸太田市 K様

*メーカー希望小売価格は全てオープン価格です。 *本体重量はバッテリーを含みます。 ※(充電式商品の仕様について)・充電時間は気温やバッテリー残量などにより異なります。
・運転時間は全て満充電・無負荷時の時間です。 ※1 駐車場 1台、2.5m×5m=12.5㎡で計算。使用状況により異なります。

インバーター発電機

製品情報を
動画で
チェック
※パケット料金は
お客様負担となります



ポンプ
製品



GV-9i



GV-16i

同クラス業界最軽量
(2015年1月時点)



GV-28i



GV-30is

パワーインジケーター付

業界初



(GV-16i/28i)
3つのランプで現在のどれくらい電力を使っているかがすぐ分かる。

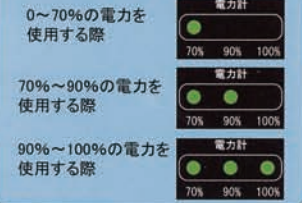

シガーソケット使用可能



車で使用しているシガーソケット端子付機器が使用できます。(GV-9i/16i/28i)

充電

超低騒音型[®]



国土交通省の「超低騒音建設機械」指定取得。(GV-2300のみ「低騒音型」)

GVシリーズ専用オプションパーツ

移動がらくらくです



バッテリーの充電に



大きな容量が必要な時に



商品名	GV-16i用キャリー	鉛蓄電池充電ケーブル	並列運転コネクター		
型式・部品番号	GVC-1	PA-373	065055601	065055101	065055201
対象機種	GV-16i	GV-9i/16i/28i	GV-9i	GV-16i	GV-28i

仕様

機種	GV-9i (-AAA-2)	GV-16i (-AAA-4)	GV-28i (-AAA-2)	GV-30is
定格周波数	50Hz/60Hz切り替え			
交流	定格出力	0.9kVA	1.6kVA	2.8kVA
	定格電圧	100V		
直流	定格電流	9A	16A	28A
	定格電圧	12V		
総排気量	60cc	79.7cc	212cc	212cc
燃料タンク容量	2.6L	4.2L	8L	9.8L
使用燃料	自動車用無鉛ガソリン			
連続運転可能時間 ^{※1}	3.7~7.9時間	4.0~10.5時間	4.5~11.8時間	5.0~13.5時間
エンジンオイル容量 ^{※2}	0.31L	0.38L	0.55L	0.55L
始動方式	リコイルスターター方式			
Aコンセント	合計9Aまで (ACコンセント:2個)	合計16Aまで (ACコンセント:2個)	合計28Aまで (ACコンセント:15A×2個、30A×1個)	セルスターター ^{※3} /リコイルスターター併用 合計30Aまで (ACコンセント:15A×2個、30A×1個)
Dコンセント	5Aまで (シガーソケット:1個)	8Aまで (シガーソケット:1個)		
騒音値 ^{※4}	58~65dB (A)	59~65dB (A)	65~68dB (A)	60~67dB (A)
本体寸法	455×260×398mm	498×293×467mm	605×437×493mm	510×590×615mm
本体重量	14kg	22kg	38kg	50kg

※1 定格負荷〜1/4負荷エコモード時 ※2 エンジンオイルSE級以上 SAE10W-30または10W-40 ※3 バッテリーがあがってセルスターターで始動できない場合でも、リコイルスターターにより始動でき発電機使用中にバッテリーに充電できます。 ※4 7m、1/4負荷〜定格負荷 注意:ホコリ、粉塵が多い場所では使用しないでください。

移動らくらく

移動がラクにできる
キャリー付
(GV-28i/30is)



GV-30is

プロ向け

新商品

2019年冬予定

水中ポンプ



お庭や工事現場で大活躍。工進の水中ポンプシリーズ

清水用水中ポンプ

簡易汚物水中ポンプ



使用可能水深 清水にこぼれた 浮遊物の 処理も 簡単

25mmクラスで自動運転登場!
YK-25A(32A) コンパクトなので狭スペースでの自動運転にぴったり

自動運転
YK-525A YK-625A

自動運転
YK-532A YK-632A

■用途に合わせて吸入高さ変更OK!

残水処理に
残水100%まで排水できる ほとんど漏れもありません

やわらかい 固形物もOK
処理能力の強いポンプです

■性能曲線

仕様	YK-525	YK-625	YK-625A	YK-625A	YK-532	YK-632	YK-532A	YK-632A
周波数	50Hz	60Hz	50Hz	60Hz	50Hz	60Hz	50Hz	60Hz
吐出口径	50mm	50mm	50mm	50mm	50mm	50mm	50mm	50mm
全行程	30m	30m	30m	30m	30m	30m	30m	30m
最大吐出量	9.5L/分	9.5L/分	9.5L/分	9.5L/分	14.0L/分	15.0L/分	14.0L/分	15.0L/分
定格電圧	AC100V	AC100V	AC100V	AC100V	AC100V	AC100V	AC100V	AC100V
定格電流	3.9A	3.7A	3.9A	3.7A	4.1A	3.8A	4.1A	3.8A
消費電力	358W	342W	358W	342W	365W	337W	365W	337W
回転数	2800rpm	3200rpm	2800rpm	3200rpm	2800rpm	3200rpm	2800rpm	3200rpm
型式	インダクションモーター	インダクションモーター	インダクションモーター	インダクションモーター	インダクションモーター	インダクションモーター	インダクションモーター	インダクションモーター
電源コード	0.75mm ² ×4m	0.75mm ² ×4m	0.75mm ² ×4m	0.75mm ² ×4m	0.75mm ² ×4m	0.75mm ² ×4m	0.75mm ² ×4m	0.75mm ² ×4m
最低起動水位	6cm	32~39cm	32~39cm	32~39cm	スタンド立て時:13cm スタンド下り時:11cm	32~39cm	スタンド立て時:13cm スタンド下り時:11cm	32~39cm
連続使用時間	8時間	8時間	8時間	8時間	8時間	8時間	8時間	8時間
本体重量	3.9kg	4.1kg	3.9kg	4.1kg	4.0kg	4.2kg	4.0kg	4.2kg
付属品	GV-16(2本)	GV-16(2本)	GV-16(2本)	GV-16(2本)	GV-16(2本)	GV-16(2本)	GV-16(2本)	GV-16(2本)

清水用水中ポンプ・簡易汚物水中ポンプ **Pondy**

大水量タイプ
水量2倍(SMB-20比)
水源近くの散水にぴったり

SM-525 (50Hz)
SM-625 (60Hz)

ホース脱着に便利
ワンタッチカップリング

らくらく洗浄
ワンタッチストレーナー

使用可能水深 清水にこぼれた 浮遊物の 処理も 簡単

高圧タイプ
散水に最適!
水道並の高圧タイプ

SM-525H (50Hz)
SM-625H (60Hz)

長時間用
寿命3倍
(SMB/SMB比)
24時間連続
運転OK!

FT-525 (50Hz)
FT-625 (60Hz)

使用可能水深 清水にこぼれた 浮遊物の 処理も 簡単

土砂水両用
にごり水OK、
川水や用水路などに使える

SM-525X (50Hz)
SM-625X (60Hz)

■性能曲線

仕様	SMB-20	SM-525	SM-625	SM-525H	SM-625H	FT-525	FT-625	SM-525X	SM-625X
周波数	50Hz	50Hz	60Hz	50Hz	60Hz	50Hz	60Hz	50Hz	60Hz
吐出口径	20mm(G3/4")	50mm	50mm	50mm	50mm	50mm	50mm	50mm	50mm
全行程	50m	30m	30m	30m	30m	30m	30m	30m	30m
最大吐出量	100L/分	100L/分	100L/分	100L/分	100L/分	100L/分	100L/分	100L/分	100L/分
定格電圧	AC100V	AC100V	AC100V	AC100V	AC100V	AC100V	AC100V	AC100V	AC100V
定格電流	5.4A	4.3A	5.3A	4.1A	2.8A	2.6A	5.4A	4.3A	5.4A
消費電力	369W	369W	399W	353W	250W	250W	352W	369W	369W
回転数	2800rpm	3200rpm	2600rpm	3200rpm	2800rpm	3200rpm	2800rpm	3200rpm	3200rpm
電源コード	0.75mm ² ×3m	0.75mm ² ×4m	0.75mm ² ×4m	0.75mm ² ×4m	0.75mm ² ×6m	0.75mm ² ×6m	0.75mm ² ×4m	0.75mm ² ×4m	0.75mm ² ×4m
連続使用時間	8時間	8時間	8時間	8時間	24時間	24時間	8時間	8時間	8時間
最低起動水位	6cm	32~39cm	32~39cm	32~39cm	32~39cm	32~39cm	6cm	32~39cm	32~39cm
連続使用時間	8時間	8時間	8時間	8時間	24時間	24時間	8時間	8時間	8時間
本体重量	3.0kg	4.8kg	4.8kg	4.8kg	4.5kg	4.5kg	3.9kg	4.1kg	4.2kg
付属品	GV-9 / 16 / 2本	GV-16 / 2本	GV-16 / 2本	GV-16 / 2本	GV-9 / 16 / 2本	GV-9 / 16 / 2本	GV-9 / 16 / 2本	GV-16 / 2本	GV-16 / 2本

汚水用水中ポンプ **ponstar**

土砂水にも強い!
手軽に使える! 耐久性抜群

フロートスイッチ付
自動運転

ポンプ吐出水位
39cm~41cm

ポンプ停止水位
7cm~10cm

PX-550 (50Hz)
PX-650 (60Hz)

PX-550A (50Hz)
PX-650A (60Hz)

■性能曲線

残水を1mmまで排水できる“超”低水位型

残水処理用

■特長

- ポンプ底はゴム製なので、プールや水槽の底に置いてもしっかりつかみません
- 逆流防止弁を内蔵。吸い上げた水が逆流しません

PX-525L (50Hz)
PX-625L (60Hz)

60mコード延長OK
(0.25mm²以上コード使用時)

仕様	PX-540	PX-640	PX-550	PX-650	PX-550A	PX-650A	PX-525L	PX-625L
周波数	50Hz	60Hz	50Hz	60Hz	50Hz	60Hz	50Hz	60Hz
吐出口径	40mm(1 1/2")	40mm(1 1/2")	40mm(1 1/2")	40mm(1 1/2")	50mm(2")	50mm(2")	25mm(1")	25mm(1")
全行程	30m	30m	30m	30m	30m	30m	30m	30m
最大吐出量	220L/分	260L/分	10m(0.1MPa)	260L/分	120L/分	125L/分	11m(0.11MPa)	125L/分
定格電圧	AC100V	AC100V	AC100V	AC100V	AC100V	AC100V	AC100V	AC100V
定格電流	6.8A	6.9A	6.8A	6.9A	6.8A	6.9A	6.5A	6.9A
消費電力	630W	690W	630W	690W	630W	690W	610W	640W
回転数	2900rpm	3400rpm	2900rpm	3400rpm	2900rpm	3400rpm	2900rpm	3400rpm
型式	コンデンサ誘導モーター	コンデンサ誘導モーター	コンデンサ誘導モーター	コンデンサ誘導モーター	コンデンサ誘導モーター	コンデンサ誘導モーター	コンデンサ誘導モーター	コンデンサ誘導モーター
電源コード	1.25mm ² ×5m	1.25mm ² ×5m	1.25mm ² ×5m	1.25mm ² ×5m	1.25mm ² ×5m	1.25mm ² ×5m	1.25mm ² ×5m	1.25mm ² ×5m
最低起動水位	10cm	10cm	10cm	10cm	39~41cm	39~41cm	3cm	3cm
連続使用時間	8時間	8時間	8時間	8時間	8時間	8時間	8時間	8時間
本体重量	11kg	11.3kg	11kg	11.3kg	11.3kg	11.3kg	11.8kg	11.8kg

汚物用水中ポンプ **ponstar**

フロートスイッチ付
自動運転

ポンプ吐出水位
40cm~43cm

ポンプ停止水位
19cm~24cm

PZ-540 (50Hz)
PZ-640 (60Hz)

PZ-540A (50Hz)
PZ-640A (60Hz)

■性能曲線

ステン+樹脂製で耐食性大幅UP!

ポンプ吐出水位
40cm~43cm

ポンプ停止水位
19cm~24cm

PZ-550 (50Hz)
PZ-650 (60Hz)

PZ-550A (50Hz)
PZ-650A (60Hz)

■性能曲線

仕様	PZ-540	PZ-640	PZ-550	PZ-650	PZ-540A	PZ-640A	PZ-550A	PZ-650A
周波数	50Hz	60Hz	50Hz	60Hz	50Hz	60Hz	50Hz	60Hz
吐出口径	40mm(G1 1/2")	40mm(G1 1/2")	40mm(G1 1/2")	40mm(G1 1/2")	40mm(G1 1/2")	40mm(G1 1/2")	40mm(G1 1/2")	40mm(G1 1/2")
全行程	30m	30m	30m	30m	30m	30m	30m	30m
最大吐出量	210L/分	305L/分	290L/分	290L/分	210L/分	305L/分	290L/分	290L/分
定格電圧	AC100V	AC100V	AC100V	AC100V	AC100V	AC100V	AC100V	AC100V
定格電流	6.8A	7.2A	7.5A	7.5A	6.8A	7.2A	7.5A	7.5A
消費電力	640W	680W	690W	690W	640W	680W	690W	690W
回転数	2600rpm	3200rpm	2600rpm	3200rpm	2600rpm	3200rpm	2600rpm	3200rpm
型式	コンデンサ誘導モーター	コンデンサ誘導モーター	コンデンサ誘導モーター	コンデンサ誘導モーター	コンデンサ誘導モーター	コンデンサ誘導モーター	コンデンサ誘導モーター	コンデンサ誘導モーター
電源コード	VTC 1.25mm ² ×6m	VTC 1.25mm ² ×6m	VTC 1.25mm ² ×6m	VTC 1.25mm ² ×6m	VTC 1.25mm ² ×6m	VTC 1.25mm ² ×6m	VTC 1.25mm ² ×6m	VTC 1.25mm ² ×6m
最低起動水位	30cm	30cm	30cm	30cm	40cm~43cm	40cm~43cm	30cm	30cm
連続使用時間	8時間	8時間	8時間	8時間	8時間	8時間	8時間	8時間
本体重量	10.2kg	10.2kg	10.2kg	10.2kg	10.2kg	10.2kg	10.2kg	10.2kg

ポンプ製品

エンジンポンプ (三菱)

ハイデルスポンプ

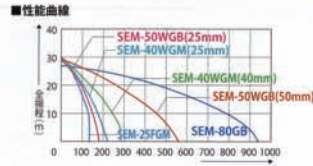

1台2役のWフランジ
25mm
農機・建機・自動車の洗浄に
50mm
水田や田畑の灌漑に

仕様	SEM-25FGM	SEM-40WGM	SEM-50WGB	SEM-80GB
吸入口径	25mm (G1")	40mm (G1 1/2")	50mm (G2")	80mm (G3")
吐出口径	25mm (G1")	40mm (G1 1/2")	50mm (G2")	80mm (G3")
接続部ネジ	全規格	専用平行ネジ (Gネジ)	専用平行ネジ (Gネジ)	専用平行ネジ (Gネジ)
全行程	20m (0.29MPa)	30m (0.3MPa)	28m (0.28MPa)	27m (0.27MPa)
吸入行程	8m	8m	8m	8m
最大吐出量	135L/分	40mm時: 270L/分, 25mm時: 210L/分	50mm時: 560L/分, 25mm時: 185L/分	940L/分
エンジン名	三菱GM82	三菱GM82	三菱GM13G	三菱GM18G
形式	796cc	空冷4サイクルガソリンエンジン	181cc	181cc
総排気量	796cc	181cc	181cc	181cc
出力	1.3kW (1.8PS) / 3600rpm	3.4kW (4.7PS) / 3600rpm	3.4kW (4.7PS) / 3600rpm	3.4kW (4.7PS) / 3600rpm
最大出力	1.7kW (2.4PS)	4.6kW (6.3PS)	4.6kW (6.3PS)	4.6kW (6.3PS)
使用燃料	自動車用無鉛ガソリン	自動車用無鉛ガソリン	自動車用無鉛ガソリン	自動車用無鉛ガソリン
燃料タンク容量	約1.4L	約3.1L	約3.1L	約3.1L
始動方式	リコイルスターター方式	リコイルスターター方式	リコイルスターター方式	リコイルスターター方式
燃料消費量	約1.5時間	約1.9時間	約1.7時間	約1.7時間
本体重量	17.2kg	20kg	27kg	30.9kg

※エンジンオイルは5等級以上 SAE10W-30をご使用ください。
※1 使用状況により異なります。

エンジンポンプ (高圧タイプ)

ハイデルスポンプ

スプリンクラー-12基も楽々稼働

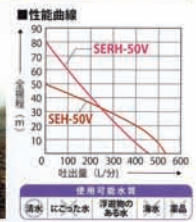

仕様	SEH-50V	SERH-50V
吸入口径	50mm (G2")	50mm (G2")
吐出口径	50mm (G2")	50mm (G2")
接続部ネジ	専用平行ネジ (Gネジ)	専用平行ネジ (Gネジ)
全行程	50m (0.5MPa)	80m (0.8MPa)
吸入行程	8m	8m
最大吐出量	530L/分	430L/分
エンジン名	ホンダGX160 (高回転)	空冷4サイクルガソリンエンジン
形式	163cc	163cc
総排気量	163cc	163cc
出力	3.2kW (4.3PS) / 3600rpm	3.9kW (5.3PS) / 3600rpm
最大出力	3.9kW (5.3PS) / 4500rpm	3.9kW (5.3PS) / 4500rpm
使用燃料	自動車用無鉛ガソリン	自動車用無鉛ガソリン
燃料タンク容量	約3.1L	約3.1L
始動方式	リコイルスターター方式	リコイルスターター方式
燃料消費量	約1.5時間	約2時間
本体重量	26kg	24kg

※エンジンオイルは5等級以上 SAE10W-30をご使用ください。
※1 使用状況により異なります。

エンジンポンプ (三菱)

ハイデルスポンプ

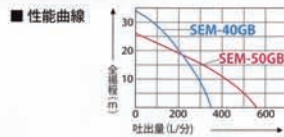

仕様	SEM-40GB	SEM-50GB
吸入口径	40mm (G1 1/2")	50mm (G2")
吐出口径	40mm (G1 1/2")	50mm (G2")
接続部ネジ	専用平行ネジ (Gネジ)	専用平行ネジ (Gネジ)
全行程	34m (0.34MPa)	26m (0.26MPa)
吸入行程	8m	8m
最大吐出量	350L/分	560L/分
エンジン名	三菱GM13G	三菱GM18G
形式	空冷4サイクルガソリンエンジン	空冷4サイクルガソリンエンジン
総排気量	181cc	181cc
出力	3.4kW (4.7PS) / 3600rpm	4.6kW (6.3PS) / 3600rpm
最大出力	4.6kW (6.3PS)	4.6kW (6.3PS)
使用燃料	自動車用無鉛ガソリン	自動車用無鉛ガソリン
燃料タンク容量	3.1L	3.1L
始動方式	リコイルスターター方式	リコイルスターター方式
燃料消費量	約2時間	約2時間
本体重量	27.1kg	25.9kg

※エンジンオイルは5等級以上 SAE10W-30をご使用ください。
※1 使用状況により異なります。

高性能樹脂製エンジンポンプ

アフロメイト

錆に強く耐久性抜群の特殊樹脂を採用

海水にも使えます!!
灌漑

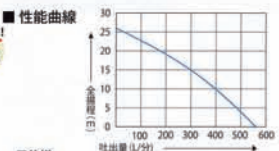

仕様	PGH-50
吸入口径	50mm (G2")
吐出口径	50mm (G2")
接続部ネジ	専用平行ネジ (Gネジ)
全行程	26m (0.26MPa)
吸入行程	8m
最大吐出量	560L/分
エンジン名	ホンダGX120
形式	空冷4サイクルガソリンエンジン
総排気量	116cc
出力	2.1kW (2.9PS) / 3600rpm
最大出力	2.6kW (3.5PS) / 3600rpm
使用燃料	自動車用無鉛ガソリン
燃料タンク容量	約2.0L
始動方式	リコイルスターター方式
燃料消費量	約2時間
本体重量	20.1kg

※樹脂エンジンではありませんので、エンジン部に海水がかからないようにご使用ください。
※エンジンオイルは5等級以上 SAE10W-30をご使用ください。
※1 使用状況により異なります。

エンジンポンプ (ホンダ)

ハイデルスポンプ

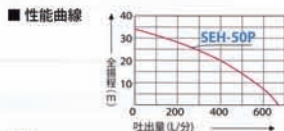

仕様	SEH-50P
吸入口径	50mm (2")
吐出口径	50mm (2")
接続部ネジ	専用平行ネジ (Gネジ)
全行程	34m (0.34MPa)
吸入行程	8m
最大吐出量	670L/分
エンジン名	ホンダGP160
形式	空冷4サイクルガソリンエンジン
総排気量	163cc
出力	2.9kW (3.9PS) / 3600rpm
最大出力	3.6kW (4.9PS) / 3600rpm
使用燃料	自動車用無鉛ガソリン
燃料タンク容量	約3.1L
始動方式	リコイルスターター方式
燃料消費量	約2.5時間
本体重量	26kg

※エンジンオイルは5等級以上 SAE10W-30をご使用ください。
※1 使用状況により異なります。

モーターポンプ

AC-100V電源で使える小型で経済的なポンプ

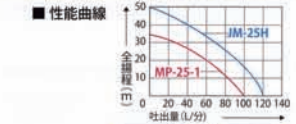

仕様	MP-25	JM-25H
吸入口径	25mm (G1")	25mm (G1")
吐出口径	25mm (G1")	25mm (G1")
接続部ネジ	専用平行ネジ (Gネジ)	専用平行ネジ (Gネジ)
全行程	35m (0.35MPa)	50m (0.5MPa)
吸入行程	8m	8m
最大吐出量	100L/分	120L/分
形式	電動子モーター	電動子モーター
電源	AC-100V	AC-100V
電流	11A	14.5A
消費電力	870W	1350W
出力	350W	750W
回転数	7400rpm	7500rpm
定格	1時間	1時間
本体重量	6.5kg	8.5kg

※1 ボンパシは約1000時間、2000時間2000時間をそれぞれ交換してください。(1台に2台必要です)

※1 使用状況により異なります。

エンジンポンプ (2サイクルエンジン搭載)

従来の1/2の力で
一発始動

農機具の洗浄に
ぴったり

20-1-3人



KM-25S 吸入ホース 3m付



SEV-25L 吸入ホース 3m付

ハイデルスポンジ

※使用可能水質
清潔にのみ
汚濁物
濁水
濁水

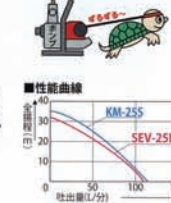

仕様	KM-25S	SEV-25L
吸入口径	25mm (G1")	
吐出口径	25mm (G1")	
接続部ネジ	管用平行ネジ (ガスネジ)	
全行程	35m (0.32MPa)	32m (0.32MPa)
吸入行程	8m	
最大吐出量	115L/分	110L/分
エンジン名	三菱TUE26	工進K26P
形式	空冷2サイクルガソリンエンジン	
総重量	25.6cc	26cc
出力	0.8kW (1.0PS) / 700rpm	0.7kW (0.9PS) / 700rpm
使用燃料	2サイクル混合ガソリン (50:1) エンジンオイル (FC油以上)	
燃料タンク容量	10.0L	10.0L
始動方式	リコイルスターター方式	リコイルスターター方式
始動時間	約60分	約45分
本体重量	5.0kg	5.5kg

エンジンポンプ (超軽量4サイクルエンジン搭載)

軽さ
静かさ
燃費



KH-25



SE-25FH



ハイデルスポンジ

※エンジンオイルは50cc以上、SAE10W-30を2割程度加えて、
※1使用状況により異なります。

仕様	KH-25	SE-25FH
吸入口径	25mm (G1")	
吐出口径	25mm (G1")	
接続部ネジ	管用平行ネジ (ガスネジ)	
全行程	32m (0.32MPa)	42m (0.42MPa)
吸入行程	8m	
最大吐出量	115L/分	125L/分
エンジン名	ホンダGX26	本田GX26
形式	空冷4サイクルガソリンエンジン	
総重量	25cc	31.3cc
出力	0.7kW (0.9PS) / 700rpm	0.7kW (0.9PS) / 700rpm
使用燃料	2サイクル混合ガソリン (50:1) エンジンオイル (FC油以上)	
燃料タンク容量	10.0L	10.0L
始動方式	リコイルスターター方式	リコイルスターター方式
始動時間	約60分	約45分
本体重量	5.8kg	7.8kg

単体ポンプ

中・高圧用大水量向けに最適、高性能自吸式ポンプ



SU-25V

SU-50VB

パコールポンプ

スプリンクラーの
散水に最適



GC-25

性能曲線

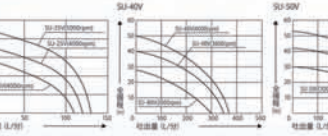

仕様	SU-25V	SU-40V(B)	SU-50V	SU-80V
吸入・吐出口径	25mm (G1")	40mm (G1 1/2")	50mm (G2)	80mm (G3)
接続部ネジ	管用平行ネジ (ガスネジ)			
全行程	29m	36m	45m	28m
吸入行程	40m	30m	42m	53m
最大吐出量	110L/分	120L/分	130L/分	300L/分
回転数	4000rpm	4500rpm	3000rpm	3600rpm
所要動力	1.5kW/2.0PS	2.2kW/3.0PS	2.2kW/3.0PS	3.7kW/5.0PS
本体重量	7.5kg	12.5kg (24.5kg)	15kg (24.5kg)	22kg

●Vブレーキ付タイプは (受注生産) になります。
※本体重量は (1)はVブレーキ付タイプです。

モーター回転数・ブリー径早見表

モーター	ポンプ回転数	ブリー径	吐出量
4000rpm	4500rpm	5000rpm	
50	2P (2880rpm)	50-A-2	89
40	4P (1430rpm)	170-A-2	179
60	4P (1720rpm)	140-A-2	149
3000rpm	3600rpm	4000rpm	
50	2P (2880rpm)	71-A-2	80
40	4P (1430rpm)	110-A-2	159
60	4P (1720rpm)	56-A-2	65
3600rpm	3800rpm	4000rpm	
50	2P (2880rpm)	80-B-2	91
40	4P (1430rpm)	110-B-2	189
60	4P (1720rpm)	140-B-2	169

性能曲線

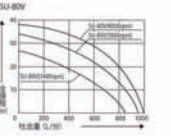

仕様	GC-13	GC-20	GC-25
口径	13mm (G1/2")	20mm (G3/4")	25mm (G1")
材料	鋳物		
接続部ネジ	管用平行ネジ (ガスネジ)		
吸入行程	4m以下		
吐出量	21L/分	37L/分	55L/分
吐出圧力	0~0.3MPa (0~3kg/cm ²)		
回転数	200~800rpm		
所要動力	0.2kW (0.27PS)	0.4kW (0.53PS)	0.75kW (1.0PS)
使用温度	5℃以上60℃以下		
ブリー径	5" (127mm) X A1	6" (152mm) X A1	8" (203mm) X A1
本体重量	4kg	6kg	11kg

※吐出力は汎用モーターにて使用ください。

エンジンポンプ (工進)

工進オリジナルエンジン搭載
充実のラインナップ



SEV-25FG 吸入ホース 3m付



SEV-50X 吸入ホース 3m付

ハイデルスポンジ

※使用可能水質
清潔にのみ
汚濁物
濁水
濁水



片手で持てるハンドルタイプ (SEV-25FGのみ)



SEV-50X (4人用)

性能曲線

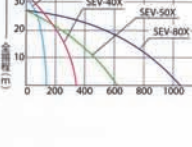

仕様

仕様	SEV-25FG	SEV-40X	SEV-50X	SEV-80X
吸入口径	25mm (G1")	40mm (G1 1/2")	50mm (G2")	80mm (G3")
吐出口径	管用平行ネジ (ガスネジ)			
接続部ネジ	管用平行ネジ (ガスネジ)			
全行程	32m (0.32MPa)	33m (0.33MPa)	27m (0.27MPa)	
吸入行程	8m			
最大吐出量	140L/分	340L/分	670L/分	1050L/分
エンジン名	工進K100	空冷4サイクルガソリンエンジン		
形式				
総重量	98cc	179cc		
出力	1.6kW (2.1PS) / 3600rpm	3.1kW (4.2PS) / 3600rpm		
使用燃料	2サイクル混合ガソリン (50:1) エンジンオイル (FC油以上)			
燃料タンク容量	約1.5L	約3.6L		
始動方式	リコイルスターター方式			
始動時間	約1.5時間	約2.4時間		
本体重量	18kg	26.5kg	25.2kg	28.7kg

※エンジンオイルは50cc以上、SAE10W-30をご使用ください。
※1使用状況により異なります。

単体ポンプ

灯油・軽油・A重油 (低粘度100mm²/s以下) 及び農業用水/清用水



GC-25

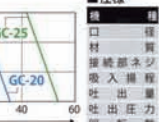

●特長
●農業用 灌漑用水、温床用散水、尿・液体肥料の散布、
苗代用散水・排水に
●工業用 A重油などの給油・移送に

AGポンプ



AG-50

AG-80

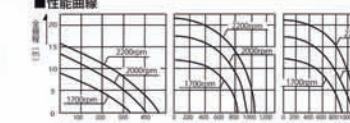

仕様	AG-50	AG-65	AG-80
口径	50mm (2")	65mm (2 1/2")	80mm (3")
回転数	1700rpm	2000rpm	2200rpm
全行程	9m	13m	15.5m
吸入行程	8m	12m	17m
吐出量	330L/min	400L/min	450L/min
所要動力	0.9kW/1.2PS	1.5kW/2.0PS	2.2kW/3.0PS
本体重量	20.4kg	37.7kg	39.0kg

※吐出力は汎用モーターにて使用ください。

単体ポンプ

こびりついた泥・土をはじき飛ばす高圧ポンプ



GB-13T



仕様	GB-13T
口径	13mm (G1/2")
材料	鋳物
接続部ネジ	管用平行ネジ (ガスネジ)
吸入行程	4m以下
吐出量	11~140L/分
吐出圧力	0.4~0.6MPa (4~6kg/cm ²)
所要動力	1.1~1.9kW (1.5~2.6PS)
使用温度	5℃以上60℃以下
ブリー径	5" (127mm) X A1
本体重量	4kg

※吐出力は汎用モーターにて使用ください。

ポンプ製品

商品名、仕様	型式	入数	標準価格 税抜	№
18V 充電式ボールヘッドリマ	SPH-1820	1	18,455	29520
充電式ボールヘッドリマ本体のみ	SPH-18N	1	13,818	22100
18V 充電式ボールチェーンソー	SPS-1820	1	18,455	29520
充電式ボールチェーンソー本体のみ	SPS-18N	1	13,818	22100
18V 充電式ヘッジトリマ	SHT-1820	1	13,818	22100
充電式ヘッジトリマ本体のみ	SHT-18N	1	9,182	14700
18V 充電式草刈機	SGR-1820	1	11,636	18620
18V 充電式草刈機	SBC-1825	1	20,909	33460
18V 充電式ブロワ	SBL-1820	1	13,818	22100
充電式ブロワ本体のみ	SBL-18N	1	9,182	14700
18V 充電式噴霧器 7L	SLS-7	1	18,455	29520
18V 充電式噴霧器 10L	SLS-10	1	23,000	36800
18V 充電式噴霧器 15L	SLS-15	1	27,636	44220
18V 充電式噴霧器 15L	SLS-15H	1	36,909	59060
充電式ドラムポンプ	SFP-1825		18,000	28800

商品名、仕様	型式	入数	標準価格 税抜	№
36V 充電式草刈機	SBC-3650	1	27,636	44220
36V 充電手押草刈機	SBC-3625C	1	36,909	59060
36V 充電式チェーンソー	SCS-3625	1	36,909	59060
36V 充電式高圧洗浄機 2.5Ah	SJC-3625	1	29,818	47700
36V 充電式高圧洗浄機 5.0Ah	SJC-3650	1	39,818	63700
エンジン手押草刈機 4サイクル	EBC-35C	1	36,909	59060
エンジン手押草刈機 2サイクル	EBC-26C	1	27,636	44220
18V バッテリー 2.5Ah	PA-380	1	7,500	13200
18V バッテリー 2.0Ah	PA-332	1	6,000	9600
18V 急速充電器	PA-333	1	3,000	4800
36V バッテリー 5.0Ah	PA-413	1	22,000	35200
36V バッテリー 2.5Ah	PA-334	1	15,000	24000
36V 急速充電器	PA-335	1	6,500	10400
ヘッジトリマ替刃	PA-411	1	3,500	5600
ボールヘッドリマ替刃	PA-410	1	3,200	5120
充電式草刈り機 ハンドル	SBC-3650L	1	27,591	44140

商品名、仕様	型式	入数	標準価格 税抜	№
インバーター発電機 900W	GV-91	1	73,500	91600
インバーター発電機 1600W	GV-161	1	110,400	137700
インバーター発電機 2800W	GV-281	1	157,400	196300
インバーター発電機 3000W	GV-301S	1		308200
スタンダード発電機 2000W	GV-2000	1		85200
スタンダード発電機 2300W	GV-2300	1		85200

商品名、仕様	型式	入数	標準価格 税抜	№
【清水・簡易汚水用水中ポンプ】				
25MM 358W 50HZ	YK-525	2	OPEN	16700
25MM 342W 60HZ	YK-625	2	OPEN	16700
25MM 358W 50HZ 自動運転	YK-525A	2	OPEN	20100
25MM 342W 60HZ 自動運転	YK-625A	2	OPEN	20100
32MM 365W 50HZ	YK-532	2	OPEN	22100
32MM 337W 60HZ	YK-632	2	OPEN	22100
32MM 365W 50HZ 自動運転	YK-532A	2	OPEN	27500
32MM 337W 60HZ 自動運転	YK-632A	2	OPEN	27500
20MM 50W 50HZ 60HZ 兼用	SMB-20	4	22,300	29500
25MM 150W 50HZ	SM-525	2	26,400	36300
25MM 150W 60HZ	SM-625	2	26,400	36300
25MM 150W 50HZ 高圧タイプ	SM-525H	2	32,100	44100
25MM 150W 60HZ 高圧タイプ	SM-625H	2	32,100	44100
25MM 100W 50HZ 長時間連続可能	FT-525	1	49,700	65900
25MM 115W 60HZ 長時間連続可能	FT-625	1	49,700	65900
25MM 150W 50HZ 簡易汚水用	SM-525X	2	33,300	45800
25MM 150W 60HZ 簡易汚水用	SM-625X	2	33,300	45800
【汚水用水中ポンプ】				
40MM 400W 50HZ	PX-540	1	37,000	49000
40MM 400W 60HZ	PX-640	1	37,000	49000

商品名、仕様	型式	入数	標準価格 税抜	№
50MM 400W 50HZ	PX-550	1	38,800	51400
50MM 400W 60HZ	PX-650	1	38,800	51400
50MM 400W 50HZ 全自動	PX-550A	1	57,500	76200
50MM 400W 60HZ 全自動	PX-650A	1	57,500	76200
25MM 400W 50HZ 残水処理用	PX-525L	1	58,100	77000
25MM 400W 60HZ 残水処理用	PX-625L	1	58,100	77000
【汚水用水中ポンプ】				
40MM 400W 50HZ ステンレス製	PZ-540	1	53,900	71400
40MM 400W 60HZ ステンレス製	PZ-640	1	53,900	71400
50MM 400W 50HZ ステンレス製	PZ-550	1	56,900	75400
50MM 400W 60HZ ステンレス製	PZ-650	1	56,900	75400
40MM 400W 50HZ ステンレス製 全自動	PZ-540A	1	58,100	77000
40MM 400W 60HZ ステンレス製 全自動	PZ-640A	1	58,100	77000
50MM 400W 50HZ ステンレス製 全自動	PZ-550A	1	65,400	86700
50MM 400W 60HZ ステンレス製 全自動	PZ-650A	1	65,400	86700
32MM 150W 50HZ	PSK-53210	2	27,300	36200
32MM 150W 60HZ	PSK-63210	2	27,300	36200
40MM 150W 50HZ	PSK-540X	1	30,900	40900
40MM 150W 60HZ	PSK-640X	1	30,900	40900
32MM 150W 50HZ 全自動	PSK-53210A	2	38,800	51400
32MM 150W 60HZ 全自動	PSK-63210A	2	38,800	51400
40MM 150W 50HZ 全自動	PSK-540XA	1	44,200	58600
40MM 150W 60HZ 全自動	PSK-640XA	1	44,200	58600

商品名、仕様	型式	入数	標準価格 税抜	№
エンジンポンプ				
(三菱GT241PN)4サイクル、ワンタッチ付	SEM-25FGM	1	60,200	82800
(三菱GT241PN)4サイクル、 "	SEM-40WGM	1	91,600	126000
(三菱GT400PN)4サイクル、 "	SEM-50WGB	1	95,600	131500
(三菱GT400PN)4サイクル、 "	SEM-40GB	1	OPEN	81600
(三菱GT400PN)4サイクル、 "	SEM-50GB	1	OPEN	81600
(三菱GT600PN)4サイクル、 "	SEM-80GB	1	112,600	149200
高圧(ホンダGX160高回転)4サイクル、 "	SEH-50V	1	119,800	158800
高圧(ホンダGX160高回転)4サイクル、 "	SERH-50V	1	192,400	264600
(エンジン160)4サイクル、7&12クワ、エンジンホルム	SEH-50P	1	49,000	64900
樹脂製エンジンポンプ(ホンダGX120)	PGH-50	1	98,100	134900
ジェットメイト 25MM AC-100V 350W	MP-25	1	56,900	75400
ジェットメイト 25MM AC-100V 750W	JM-25H	1	70,200	93000

商品名、仕様	型式	入数	標準価格 税抜	№
ハイデルスポン (三菱TUE26MPD)スート名人	KM-25S	1	OPEN	53000
ハイデルスポン (工進KC26)2サイクル	SEV-25L	1	OPEN	30600
ハイデルスポン (ホンダGX25TWJ)4サイクル	KH-25	1	OPEN	66800
ハイデルスポン (DEIN EH035PX)4サイクル	SE-25FH	1	64,100	84900
ハイデルスポン (工進K100)4サイクル	SEV-25FG	1	OPEN	54900
ハイデルスポン (工進K180)4サイクル	SEV-40X	1	OPEN	56900
ハイデルスポン (工進K180)4サイクル	SEV-50X	1	OPEN	56900
ハイデルスポン (工進K180)4サイクル	SEV-80X	1	OPEN	80600
パールポンプ 25MM単体	SU-25V	1	35,100	52800
40MM単体	SU-40V	1	49,700	74500
50MM単体	SU-50V	1	57,400	77500
80MM単体	SU-80V	1	84,100	126300
40MM単体、ベース付	SU-40VB	1	77,200	115800
50MM単体、 "	SU-50VB	1	80,900	121300
キャーポンプ 13MM	GC-13	4	14,700	22000
20MM	GC-20	2	17,300	26000
25MM	GC-25	2	26,200	39300
AGポンプ 50MM	AG-50	1	67,600	101500
65MM	AG-65	1	99,400	149300
80MM	AG-80	1	101,900	152800
ダッシュポンプ 13MM	GB-13T	1	36,900	55300
20MM	GB-20T	1	59,900	89800
ニューサンスイ	SJ-20A	10	3,510	4650

希望小売価格は税別価格です。

◆家庭用製粉機

★推奨用途 **米粉** **そば粉** **小麦粉** **きな粉** **お茶** **ウコン**

<p>【低速回転タイプ】</p>  <p>●ハンディⅡ 手動 【付属品】② メーカー希望小売価格 33,600円(税別) ・ホッパー容量：750ml ・臼の材質：工具鋼</p>	 <p>●KJ-0 単相100V 【付属品】①、② メーカー希望小売価格 51,400円(税別) ・能率：約2~3.5kg/時間(白米) ・高390×幅245×奥行265(mm) ・モーター出力：100V/180W ・ホッパー容量：750ml ・臼の材質：工具鋼</p>	 <p>●KJ-2 単相100V 【付属品】①、②、③ メーカー希望小売価格 60,000円(税別) ・能率：約2.5~4kg/時間(白米) ・高360×幅218×奥行310(mm) ・モーター出力：100V/180W ・ホッパー容量：1150ml ・臼の材質：工具鋼</p>	 <p>●M-300A 単相100V 【付属品】①、② メーカー希望小売価格 84,400円(税別) ・能率：約10kg/時間(白米) ・高467×幅270×奥行480(mm) ・モーター出力：100V/300W ・ホッパー容量：5500ml ・臼の材質：焼き入り鑄物</p>	<p>◆付属品の種類 (セット内容は機種によって異なります。)</p> <p>①ブラシ</p> <p>②手ふるい 50メッシュ</p> <p>③手ふるい 60メッシュ</p>
--	---	--	--	---

製粉機

◆循環式精米機

 <p>張り込み量 粗 8kg 玄米 10kg 寸法：高800 幅550 奥行470(mm)</p> <p>●NSK-10 (単相300W) 単相100V エコタイプ メーカー希望小売価格 84,300円(税別) ・能率：玄米10kg/30分</p>	 <p>張り込み量 粗 12kg 玄米 15kg 寸法：高844 幅640 奥行480(mm)</p> <p>●NSF300 (単相300W) 単相100V エコタイプ メーカー希望小売価格 97,800円(税別) ・能率：玄米15kg/40分</p>	 <p>張り込み量 粗 24kg 玄米 30kg 寸法：高934 幅740 奥行560(mm)</p> <p>●NSG400 (単相400W) 単相100V エコタイプ メーカー希望小売価格 143,000円(税別) ・能率：玄米30kg/45分</p>	<p>●NSF400D (単相400W) 単相100V 強力型 メーカー希望小売価格 108,700円(税別) ・能率：玄米15kg/25分</p> <p>●NSG550M (単相550W) 単相100V 強力型 メーカー希望小売価格 160,000円(税別) ・能率：玄米30kg/25分</p> <p>※当社の循環式精米機は、もみつき精米に対応しています。もみつき精米をされる場合は、以下の事をご注意下さい。 精米開始後 10~15分、一度、粉・糠をお捨て下さい。(連続して使用しますと、糠箱があふれてしまいます。)</p> <p>タイマー、メーター、キャスター付。消費電力を抑えたエコタイプと、時間短縮の強力型の2種類をご用意。両端軸受け構造により芯ブレがなく、碎米が少ない。鋳物製摺輪部でお米を優しく美味しく仕上げます。</p>
--	---	--	--

◆一回通精米機

<p>○米びつ精米機</p>  <p>精米対象 玄米</p> <p>●MR-10T (単相180W) 単相100V メーカー希望小売価格 75,400円(税別) ・能率：玄米4.5kg/30分 ・定格時間：50分 ・30分タイマー付 ・寸法：高560×幅285×奥行390 ・ホッパー容量：10kg(玄米)</p>	<p>○操作・メンテナンスが簡単！！</p>  <p>精米対象 玄米</p> <p>◆特徴 ・光センサー内蔵型 ・他社にないオープンドアタイプ ・メンテナンスモラクラク</p> <p>●TK-15-400 (単相400W) 単相100V メーカー希望小売価格 105,000円(税別) ・能率：玄米15kg/40分 ・寸法：高784×幅380×奥行520 ・ホッパー容量：15kg(玄米)</p> <p>必要な分だけ素早く精米！ 扱いやすさが自慢の一回通精米機です！！</p>	<p>○石抜精米機</p>  <p>精米対象 玄米</p> <p>◆特徴 ・光センサー内蔵型 ・他社にない便利なオープンドアタイプ ・ラクラクメンテナンス構造</p> <p>●BS-15-550TK (単相550W) 単相100V メーカー希望小売価格 258,000円(税別) ・能率：玄米15kg/20~30分 ・寸法：高950×幅650×奥行500</p>	<p>●BS-30-550TK (単相550W) 単相100V ○ホッパー容量 30kg/玄米 メーカー希望小売価格 270,000円(税別) ・能率：玄米30kg/45~55分 ・寸法：高980×幅650×奥行500</p> <p>一台で二役！！石抜付精米機！ コンパクト設計により、設置場所に困りません！！</p>
---	--	--	--

希望小売価格は税別価格です。



人の心を技術に生かす
KOKKO

こだわりの”手作り”応援します。
家庭用から業務用まで幅広い機種をラインナップ。

製粉機

家庭用
粉エース A-8

製粉機(卓上タイプ)

生大豆(乾燥)は専用雄臼(オプション)で挽くと特に高性能がえられます。

〈標準付属品〉
フルイ(60メッシュ)、
容器、プラン付



■能率/時間(材料重量)

製粉	米	2~4kg
	そば・小麦	2~3kg
	炒り大豆	2~3kg

■仕様

ホッパー容量	1.2ℓ
機体寸法(mm)	(W)225×(D)320×(H)370
重量	11kg
電源	単相100V/100W

■型式名称 小売価格(税別)

粉エース	A-8	¥56,000
粉エース(大豆臼付)	A-8(大豆臼付)	¥59,000

※表示価格はすべて税別価格です。

家庭用
やまびこ号

3兼機-Lシリーズ

味噌、豆腐、製粉のユニット方式で3役完璧です。

製粉ユニット



味噌・豆腐搗機としての特徴

- 材料のくい込み、送り込みがよい。
- プレート、ナイフは硬質スチール製に精密研磨加工が施しており、切れ味抜群。



味噌ユニット

標準プレート3.2ミリ付
(九州地区4.8ミリ付)



交換自在

■能率/時間(材料重量)

製粉	米	5~10kg
	そば・小麦	3~6kg
	味噌すり(標準プレート3mm)	200kg
豆腐豆すり(プレート1.6mm)	40kg	

■仕様

機体寸法(mm)	(W)280×(D)348×(H)560
重量	20kg
電源	単相100V/250W

■型式名称

製粉ユニット付	L-S	¥80,000
味噌ユニット付	L-B	¥80,000
製粉・味噌ユニット付	L-SB	¥104,000
製粉・味噌(豆腐)ユニット付	L-SBT	¥115,000

※表示価格はすべて税別価格です。

(注)豆腐づくりは、味噌ユニットに豆腐プレート(T)(1.6ミリ)(オプション)が必要です。

家庭用
こだま号

K1シリーズ

製餅・製粉機
(ベルトカバー付)
(モートルセット台なし)



(掲載は餅部品付)

K2シリーズ(万能機)

モートルセット型



■能率/時間(材料重量)

餅ねり	4.2kg(3升)/5分
味噌すり(プレート5mm)	大豆(蒸し・煮) 200kg
豆腐豆すり(製粉部分使用)	60kg
粉砕(製粉)	6~50kg

■仕様

ホッパー容量	13ℓ
機体寸法(mm)	(W)390×(D)470×(H)447
重量	15kg
ホッパー容量	13ℓ
機体寸法(mm)	(W)390×(D)480×(H)680
重量	30kg
電源	単相100V/400W-750W

■型式名称 小売価格(税別)

こだま号K1	製餅機	K1-MV	¥58,000
	製粉機	K1-SV	¥61,000
こだま号K2	製餅・製粉機	K1-MSV	¥63,000
	製餅機	K2-M(M)	¥102,000
	味噌すり機	K2-B(M)	¥103,000
	製粉機	K2-S(M)	¥105,000
	万能機(全7ヶ付)	K2-BMS(M)	¥113,000
	※万能機(全7ヶ付)	K2-BMS(S/M)	¥135,000

※表示価格はすべて税別価格です。

※印は単相750Wモートル付

家庭用・業務用
ひかり号

製粉・粉碎機 A1・A2シリーズ

業務用の強力な製粉、粉碎機。
モートルセット型もあります。

A1-V・A2-V
(ベルトカバー付)
(モートルセット台なし)



A1-MS・A2-MS
(モートルセット型)



■能率/時間(材料重量)

型式	A1-V	A1-MS(S7)	A1-MS(P7)	A2-V	A2-MS(S7)	A2-MS(P7)	A2-MS(P15)
粉砕(製粉)	10~100kg			20~200kg			

■仕様 小売価格(税別)

ホッパー容量	36ℓ			54ℓ			
寸法(W×D×H)	A1-V 386×477×738			A2-V 502×621×883			
	A1-MS 386×477×1050			A2-MS 502×621×1220			
重量	22kg	39kg	35kg	35kg	52kg	48kg	55kg
電源	モートルなし	単相100V	三相200V	モートルなし	単相100V	三相200V	三相200V
	—	750W	750W	—	750W	750W	1.5KW
小売価格(税別)	¥80,000	¥148,000	¥142,000	¥100,000	¥170,000	¥162,000	¥185,000

※表示価格はすべて税別価格です。



(株)國光社は
フードアクションニッポンの
推進パートナーです。

みんな知ってる(國光)製品の 加工機シリーズ

●製粉機●味噌(豆腐)豆摺機●餅つき機●自動ふるい機等、ご家庭用から業務用まで豊富な機種が揃っています。

家庭用・共同用 ニューこだま号 万能機・NKシリーズ

ユニット交換で製粉、餅ねり、味噌(豆腐)豆摺に最適です。

製粉ユニット



(ハイパワー強力型)
400Wモートル内蔵

餅ユニット



味噌ユニット

標準プレート3.2mm
(九州地区4.8mm)



■能率/時間(材料重量)		
製粉	米	6~12kg
	そば・小麦	4~8kg
味噌すり (標準プレート3mm)	大豆 (蒸し・煮)	220kg
豆腐すり(プレート1.6mm)		50kg
餅ねり		4.2kg(3升)/5分

■仕様	
機体寸法(mm)	(W)350×(D)362×(H)512
重量	30kg
電源	単相100V/400W

■型式名称		小売価格(税別)	
製粉ユニット付	NK-S	¥100,000	
味噌ユニット付	NK-B	¥100,000	
餅ユニット付	NK-M	¥103,000	
製粉・味噌ユニット付	NK-SB	¥127,000	

		小売価格(税別)	
餅・味噌ユニット付	NK-MB	¥130,000	
餅・製粉ユニット付	NK-MS	¥130,000	
餅・製粉・味噌ユニット付	NK-MSB	¥155,000	

※表示価格はすべて税別価格です。

(注)豆腐づくりは、味噌ユニットに豆腐プレート(T)(1.6ミリ)(オプション)が必要です。

家庭用コンパクトタイプ 電動フルイ機

そば粉、小麦粉、米粉など用途に合わせてご使用いただけます。

SN-A (L-セットタイプ)
そば適応型
2段網20メッシュ×60メッシュ

SN-R (L-セットタイプ)
米粉適応型(タタキ内蔵)
1段網80メッシュ

SN-B (A1-MSセットタイプ)
そば適応型
2段網20メッシュ×60メッシュ

SN-K (A1-MSセットタイプ)
小麦適応型(ブラシ内蔵)
2段網20メッシュ×80メッシュ



L-S
セット使用例



A1-MS
セット使用例

■能率/時間(材料重量)		
SN-A	そば・小麦	5~7kg
SN-R	米	6~8kg

■仕様		ふるい網はステンレスアミです。	
SN-A (2段網タイプ)	機体寸法(mm)	(W)610×(D)334×(H)280	
	標準網目	上綱20メッシュ/仕上綱60メッシュ	
	重量	15kg	
SN-R (1段網タイプ)	機体寸法(mm)	(W)610×(D)300×(H)280	
	標準網目	仕上綱80メッシュ	
	重量	15kg	
電源	単相100V/25Wキートンモード		

■能率/時間(材料重量)		
SN-B	そば	10~15kg
SN-K	小麦	10~15kg

■仕様		ふるい網はステンレスアミです。	
SN-B/2段網 (そば適応型)	機体寸法(mm)	(W)730×(D)350×(H)398	
	標準網目	上綱20メッシュ/仕上綱60メッシュ	
	重量	22kg	
SN-K/2段網 (小麦適応型)	機体寸法(mm)	(W)730×(D)350×(H)398	
	標準網目	上綱20メッシュ/仕上綱80メッシュ	
	重量	22kg	
電源	単相100V/25Wキートンモード		

※表示価格はすべて税別価格です。

※表示価格はすべて税別価格です。

●フルイメッシュは各種あります(オプション)

●フルイメッシュは各種あります(オプション)

製粉機

電動石臼製粉機

臼太郎 C-300

粉の粗さ調整ができる！
手軽で上質の粉挽き



■仕様	
石臼直径	30cm
使用モーター	単相90W
能率	1kg~3kg/時
ホッパー容量	3.5kg
機体寸法 (cm)	幅44×奥行40×高65
重量	50kg
小売価格 (税別)	¥360,000

※表示価格はすべて税別価格です。

電動石臼製粉機

臼太郎 C-360 (御影石)

インバーター制御による
石臼回転速度調節機能付

空挽き防止センサー付/
無段変速装置付



■仕様	●センサー解除ボタン装置付です。
石臼直径	36cm
回転数	無段変速装置 (10~30回転/分)
使用モーター	単相200W
能率	1kg~3kg/時
ホッパー容量	5kg
機体寸法 (cm)	幅49×奥行53×高112
重量	112kg
小売価格 (税別)	¥500,000

※表示価格はすべて税別価格です。

電動石臼製粉機

臼太郎 JC-360BW (フルイ機付)

丸抜き専用タイプ
コンパクト設計で、お好みの粉質
(微粉、粗挽き等)に挽き分けられます。

空挽き防止センサー付/
無段変速装置付



■仕様	●センサー解除ボタン装置付です。
石臼直径	36cm
回転数	無段変速装置 (10~30回転/分)
使用モーター	単相240W
能率	1kg~3kg/時
ホッパー容量	5kg
機体寸法 (cm)	幅49×奥行71×高123
重量	150kg
小売価格 (税別)	¥900,000

※表示価格はすべて税別価格です。

小型玄そば脱皮機

そば太郎 SP-X

玄そばの選別工程と
脱皮工程が可能。



■仕様	●オプション/各種替網あります。
脱皮能率	毎時7~10kg (玄そば)
使用モーター	脱皮部 250W (単相) 選別部 25Wキヤード (単相) ブロワ 280W (単相)
ポッパー容量	5kg
機体寸法 (cm)	幅90×奥行52×高100
重量	65kg
本機付網	3枚付 (標準4.8φ 4.5φ 4.2φ)
小売価格 (税別)	¥520,000

※表示価格はすべて税別価格です。

製粉機

手動フルイ機

TFシリーズ

超カンタン！
お手軽にふるい分けできます！



実用新案申請中

※標準装備は
20メッシュが60メッシュの
どちらかの網を
お選びいただけます。

■仕様				
	TF301 (1段式)	TF302 (2段式)	TF371 (1段式)	TF372 (2段式)
機体寸法 (mm) (幅×奥×高)	320×540×430	320×540×520	410×620×480	410×620×580
機体重量	8kg	8kg	12kg	12kg
粉受箱容量	4.7リットル (粉1.8kg)		7.5リットル (粉2.5kg)	
木ふるいサイズ (mm)	300φ×90H (300φ×90H)×2		370φ×90H (370φ×90H)×2	
小売価格 (税別)	¥35,000	¥42,000	¥47,000	¥55,000

※表示価格はすべて税別価格です。

電動粉フルイ機

SN-201

ボックス型ふるい機。
面倒な粉のふるい分けに！



■仕様	●フルイメッシュは各種あります (オプション)
機体寸法 (mm)	巾×奥行×高さ 350×538×327
重量	21kg
使用モーター	40W/単相100V
能率	粉重量 (1回) 2kgとして約5分 (ふるい網60メッシュの場合)
小売価格 (税別)	¥160,000

※表示価格はすべて税別価格です。

業務用 電動粉フルイ機

SN-300

場所をとらない粉受容器一体型



■仕様	●フルイメッシュは各種あります (オプション)
機体寸法 (mm)	巾×奥行×高さ 430×430×540
重量	45kg
使用モーター	単相100V×90W (インバーター制御)
能率	粉重量 (1回) 1kgとして約2.5分 (ふるい網60メッシュの場合)
小売価格 (税別)	¥220,000

※表示価格はすべて税別価格です。



株式会社

國光社

電動粉フルイ機・玄そば脱皮機・ミンチ

そば適応型

業務用 粉太郎シリーズ

そば粉づくりに、店舗用、業務用、共同作業設置に最適の機種です。

粉太郎SN-C
標準タイプ



粉太郎SN-C19
昇降機付



粉太郎2号(フルイ機内蔵)
大型タイプ



仕様	粉太郎SN-C	粉太郎SN-C19	粉太郎2号
製粉機仕様	A1型(中型)・単三相750W付ホッパー容量30ℓ(25kg入)	A1型(中型)・単三相750W付ホッパー容量30ℓ(25kg入)	A2型(大型)・三相1.5KW付ホッパー容量30ℓ(25kg入)
自動ふるい機仕様	単相100V/25Wギヤードモートル	単相100V/25Wギヤード・40Wギヤードモートル	モートルは製粉機と直結
	仕上綱寸法 300×400mm	仕上綱寸法 300×400mm	仕上綱寸法 500×550mm
	上綱20メッシュ仕上綱60メッシュ	上綱20メッシュ仕上綱60メッシュ	綱目数60メッシュ(1番粉)×20メッシュ(2番粉)
製粉能力(毎時)	玄そば10~15kg(材料重量)	玄そば10~15kg(材料重量)	30~45kg(材料重量)
ふるい機仕分能力	1番粉約50~55%・2番25%・皮約20~25%(重量比)		
据置面積(mm)	横1200×巾550×高1280(重量85kg)	横1240×巾550×高1900(重量110kg)	横1085×巾640×高1210(重量200kg)
小売価格(税別)	¥350,000	¥540,000	¥820,000

※表示価格はすべて税別価格です。

※表示価格はすべて税別価格です。

※表示価格はすべて税別価格です。

業務用 高速粉砕機

HSシリーズ

粗粉から微粉まで、高速粉砕の万能タイプ。

HS-10(M15)型
HS-20(M22)型

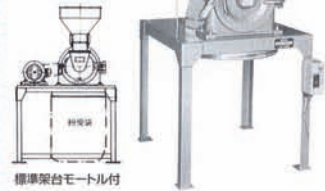

標準架台モートル付

仕様	型式	HS-10(M15)	HS-20(M22)
能率時間(スクリーン0.2φの場合)		米 20kg	米 32kg
機体寸法(mm)(巾×奥行×高さ) [標準架台付]		600×600×1330	650×680×1473
使用モーター		三相200V / 1.5kw	三相200V / 2.2kw
小売価格(税別)		¥763,000	¥867,000

■仕様 ●HS-30型 3.7kWタイプもあります。

※表示価格はすべて税別価格です。

業務用 タテ型フルイ機

SN-370N

そば粉・小麦粉のふるい分け 異物取りに最適!!



仕様		●フルイメッシュは各種あります(オプション)
機体寸法(mm)	巾×奥行×高さ	500×640×540
重量		50kg
使用モートル		単相100V×90W (インバーター制御)
能率	粉重量(1回)2kgとして約2分 (ふるい網60メッシュの場合)	
小売価格(税別)		¥350,000

※表示価格はすべて税別価格です。

業務用 味噌豆摺機

M-32

キャスター付で移動もラクラク! ご商売や共同作業などに活躍します。



4.8mmプレート付

掃除もしやすく、メンテナンスもお手軽です。

仕様	
型式	M-32
能率	300kg/時
ホッパー容量	36ℓ
出口口径	9cmφ
寸法(mm)	幅510×奥610×高860
使用モートル	単相400W
小売価格(税別)	¥430,000

※表示価格はすべて税別価格です。

家庭用 みそすり・ミンチ

手動型



No.22S

No.10SH

	プレート(φ)	材質
No.10SH	70mm	錫引
小売価格(税別)	¥37,000	
	プレート(φ)	材質
No.22S	81mm	錫引
小売価格(税別)	¥57,000	

※表示価格はすべて税別価格です。

家庭用 NEWよめっこさん

Y-308B

健康づくりにぜひ一台。



●生大豆、にぼし(いり粉)、シイタケ、ゴマ、葉草の粉砕に。

小売価格(税別)
¥14,000

※表示価格はすべて税別価格です。

製粉機

製粉機・電動フルイ機

製粉機シリーズ 1号・2号・3号

- ・玄米・白米・もち米
- ・蕎麦
- ・大麦・小麦・ハト麦
- ・大豆(きな粉)
- ・胡麻
- ・雑穀(粟・稗・黍等)
- ・乾燥野菜・海藻
- ・魚骨等



1号製粉機

三相200v(IE3準拠)
¥680,000+消費税



2号製粉機

三相200v(IE3準拠)
¥262,000+消費税



3号製粉機

単相100v
三相200v(IE3準拠)
¥180,000+消費税

機種名	1号製粉機	2号製粉機	3号製粉機
容量(kg)	35	20	20
主要動力(kw)	三相200v 2.2(IE3)	三相200v 1.5(IE3)	単相100v/0.55 三相200v/0.75(IE3)
能率(kg/h)	300(米粉) 135(蕎麦)	200(米粉) 55(蕎麦)	100(米粉) 25(蕎麦)
寸法(mm)	1535 高×幅×奥行	1160 ×385×590	1140 ×385×550
製品質量(kg)	180	65	50

電動フルイ機 MFシリーズ

フルイ網は左右にスライド
オリジナル横振動方式!!
上下2段式の網で効率良く
ふるい分けれます。



電動フルイ機 MF3S
¥270,000+消費税



電動フルイ機 MF2S
¥420,000+消費税

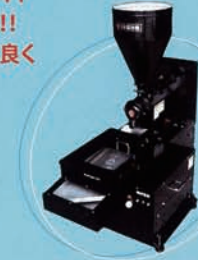

製粉機とフルイ機の
組合せイメージ
(例:3号製粉機+MF3S)



高能率型

電動フルイ機 MF1
¥1,500,000+消費税

*フルイ網は上綱が20メッシュ、下綱が60メッシュが標準です。
上綱・下綱ともオプションで10メッシュ単位で替網があります。

機種名	MF1 (受注生産)	MF2S	MF3S
主要動力(w)	三相200v/200	単相100v/90 三相200v/90	単相100v/60 三相200v/60
フルイ網 (メッシュ)	20(上綱) 60(下綱)	20(上綱) 60(下綱)	20(上綱) 60(下綱)
能率(kg/h)	120(米粉) 140(蕎麦)	70 (米粉・蕎麦)	35 (米粉・蕎麦)
寸法(mm)	815(~840) 高×幅×奥行	455(~505) ×785×840	455(~505) ×685×710
製品質量(kg)	245	75	55

味噌摺機



手動式 ¥66,000+消費税
製品質量: 20kg
電動式 ¥120,000+消費税
製品質量: 30kg
(単相100v/200wモーター付)

研米機 F1

無洗米(乾式)仕上げ。
肌糠をきれいに取り去ります。



研米機 F1
¥246,000+消費税

機種名	F1
主要動力(w)	単相100v/200 三相200v/200
研米能率 (kg/h)	300
寸法(mm)	540(~730) 高×幅×奥行
製品質量(kg)	40

餅練機

きめ細かい食感と
風味豊かなお餅作りに!

ホッパー容量
10KG



*画像はテフロン仕様

- 横型餅練機(テフロン仕様)
単相100v
三相200v(IE3準拠)
¥203,000+消費税
[本体 ¥132,000+消費税]
- 横型餅練機(標準仕様)
単相100v
三相200v(IE3準拠)
¥143,800+消費税
[本体 ¥65,800+消費税]

蕎麦磨き精選機

磨き・石の除去・粒揃い・袋詰め
全てこの一台にオールインワン。



蕎麦仕様
蕎麦磨き精選機 **そばピカりん**
<MGS2>
¥650,000+消費税
※自動製粉システムと
連座することが出来ます。

蕎麦専用自動製粉システム

蕎麦粉生産をこの一台にオールインワン。
粒度も歩留まり調整も簡単。

蕎麦仕様
自動製粉システム **MSP-2S**
30分で12kgの高能率!
¥2,200,000+消費税

*能率は一袋(22.5kg)の玄蕎麦から
粒度60メッシュの蕎麦粉が生産で
きる量を示します。



業務用 餅練機



●単体式餅練機
¥530,000+消費税
[本体 ¥372,000+消費税]



●2連式餅練機
¥741,000+消費税

機種名	餅練機 (標準・テフロン)	単体式餅練機 (受注生産)	2連式餅練機 (受注生産)
容量(kg)	10	30	30
主要動力(kw)	単相100v/0.55 三相200v/0.75(IE3)	三相200v 1.5(IE3)	三相200v 2.2(IE3)
能率(kg/h)	60	180	180
寸法(mm)	755×385×605	1200×580×665	1200×580×895
製品質量(kg)	40	110	150

●業務用餅練機のテフロン加工も別途お見積りいたします。

機種名	MGS2 NEW	MSP-2S (受注生産)	MSP-3S NEW
容量(kg)	22.5	30	30
主要動力(kw)	三相200v 2.2(IE3)	三相200v 1.5(IE3)	単相100v 0.55
能率	200 kg/h	12kg/0.5h 16kg/ 1h	6kg/0.5h 12kg/ 1h
寸法(mm)	1110 高×幅×奥行	2215 ×1225×1340	1800 ×755×1085
製品質量(kg)	160	330	220

希望小売価格は税別価格です。

給油式

VT形

タンクマウントシリーズ エアコンプレッサ TOSCON



- ◆IE3モータを搭載しています。
- ◆全閉外扇形モータを搭載しており、粉塵や湿気に対する耐性を向上しています。
- ◆中圧タイプ（1.4MPa）の機種は、オイルの白濁を防ぐ中間水分離器を標準装備しています。
低圧タイプ（1.0MPa）の機種でオイルの白濁が懸念される場合は、中間水分離器キットの取付けをご確認ください。

農
機
具
I

機種及び標準定格仕様

運転制御方式	モータ定格出力 (kW)	電 源			形式	復帰圧力～作動圧力 (MPa)	吐出し空気量 (L/min)	空気タンク容積 (L)	空気取出口	中間水分離器	外形寸法 幅×奥行×高さ (mm)	概略質量 (kg)	騒音レベル (正面1.5m) dB (A)
		相数	電圧 (V)	周波数 (Hz)									
低圧 (1.0MPa)	0.75	三相	200	50	VT105-7T	0.8～1.0	75	39	G1/4 ボールバルブオス×1	なし	775×350×690	49	71
				60	VT106-7T		170	65			940×380×830	80	69
	50			VT105-15T	255		75	1150×425×770			115		
	1.5			60	VT106-15T		400	100	Rc3/8 ボールバルブメス×1 G1/4 ボールバルブオス×1		1400×430×835	154	72
				50	VT105-22T			630	155				
	2.2			60	VT106-22T		855	180	Rc3/4 ボールバルブメス×1 G1/4 ボールバルブオス×1		1535×585×1090	286	73
				50	VT105-37T			60	VT106-37T				
	3.7			50	VT105-55T		1285	200					
				60	VT106-55T								
	5.5			50	VT105-75T								
60		VT106-75T											
7.5	50	VT105-110T											
	60	VT106-110T											
中圧 (1.4MPa)	2.2	三相	200	50	VT145-22T	1.15～1.4	235	155	Rc3/4 ボールバルブメス×1 G1/4 ボールバルブオス×1	標準装備	1335×505×930	160	67
				60	VT146-22T		390	180			1535×505×930	187	71
	50			VT145-37T	590		180	1535×575×1000			245	72	
	60			VT146-37T									
	3.7			50	VT145-55T		755	200			1535×585×1090	288	74
				60	VT146-55T								
	5.5			50	VT145-75T		1125	200			1685×640×1100	340	77
				60	VT146-75T								
	7.5			50	VT145-110T								
				60	VT146-110T								

1. 吐出空気量は、工場出荷時における最高吐出圧力時に吐き出す空気量を吸込み状態（大気圧）に換算した平均値です。（保証値は別途お問合せください。）
2. 復帰圧力、作動圧力は制御機器によって繰り返し運転される圧力範囲を表しています。
3. 騒音値は全負荷時、無響音室での測定に換算した値です。（設置環境により値は変わります。）
4. 0.75kW のみ電源コード 2m 付きです。
5. 0.75kW はモータ保護装置を搭載しておりません。お客様にてモータブレーカーを外部に設置してください。
6. 車輪の固定は行わないでください。固定設置が必要な場合は、静音シリーズまたは定置式（受注生産対応）をご使用ください。
7. 各寸法はボールバルブ等の突起物は含みません。
8. 本製品の付属品：第二種圧力容器明細書・タンク寸法図（タンク容量 40L 以上の機種に添付）1部、取扱説明書1部、モータ取扱説明書1部

OKANETSU
電動運搬車
SERIES

電気ので誰でもカンタン、ラクラク運搬

農
機
具
I

**あせ道
スイスイ!**



荷物台天板
フラット

ハコボA (アルミ仕様)
ER120
希望小売価格 250,800円 (税込)

最大積載量
120kg

尾輪の幅調整
380~500mm

**ハウス内
作業効率アップ**



タイヤ幅
250mm
(コンパクトサイズ)

ハコボU (うねま仕様)
EF100
希望小売価格 187,000円 (税込)

全長850mm
(ショートボディ)

アルミ仕様
軽くてラク

悪路に強い!

ぬかるみ・でこぼこ道など
悪路の運搬に強い!!



はこぼ (標準仕様)
ER80GW
希望小売価格 184,800円 (税込)

**果樹園など
傾斜地に!**

低重心で安定性抜群!
傾斜地での運搬に最適!!



はこぼL (低床仕様)
ER80LB
希望小売価格 184,800円 (税込)

新発想の駆動方式
スイング式シングルクローラ
坂道・でこぼこ道でも積荷が安定し運搬作業がラクラク!!
※ハコボUは除く



過酷な作業現場に適用!

小回りバツグン
コンパクトサイズ

NoVoRo
ノボロ KD50 オープン価格



連続走行時間
約120分

本体重量
59kg

最大積載重量
平地走行時:80kg
坂道走行時:50kg

希望小売価格は税込価格です。

OKANETSU
耕うん機
SERIES

用途に合わせて 選べる菜園のミカタ

エンジン式 2馬力車軸耕うん機

ほって

- 軽くてコンパクトで使いやすい
- 固い土壌でも安定してパワフル耕うん
- 適応面積 100坪
連続作業時間 60分

OMR2
希望小売価格
91,300円(税込)



エンジン式 2馬力車軸耕うん機

DC
25
CULTIVATOR

業界初!

バイクパーツメーカーとのコラボサスペンションにより
手元の衝撃を劇的軽減
※特許・意匠登録出願中

DC25
希望小売価格
132,000円(税込)



電動 ミニ耕うん機
Curvo

- 静かな充電式
- メンテナンスらくらく
- 適応面積 40坪
連続作業時間 約40分

ET40NR
希望小売価格
88,880円(税込)



OKANETSU
電動除雪機
SERIES

ブレード型電動除雪機
スノボSD60

力強く雪をかく
電動除雪機

SD60
希望小売価格
264,000円(税込)



アイスクリーム
ブレンダー

農業機械メーカーがつくる
新しい農業のかたち



瞬時に粉砕
簡単操作
素材を生かす

本体 + 付属品
カップ、スクレーパー、3セット

アイスクリームブレンダー
SF01
オープン価格



Blend & Jockey

本体 + 付属品
カップ、スクレーパー、3セット

アイスクリームブレンダー
BJ70
オープン価格



希望小売価格は税込価格です。

携帯型エンジン始動補助機 (バッテリーカ)

通常タイプ



KL-8AB-20S KL-8AB-36B KL-8AB-48B KL-8AB-72B

- ・バッテリー上がりに即対応。
- ・どんな所にも持ち運べ、エンジン一発始動
- ・過充電・過放電防止回路付で簡単保管
- ・12Vバッテリーへ充電可能
- ・12V非常用電源装置として使用可能



型式	大きさ(mm)	重量(kg)	始動能力	対象バッテリー	希望小売価格	番号
KL-8AB-20S	162×205×410	16	350A/min	120AH×2個	125,000円	2530172000
KL-8AB-36B	162×255×485	20	400A/min	170AH×2個	160,000円	2530220000
KL-8AB-48B	162×255×585	25	600A/min	200AH×2個	195,000円	2530268000
KL-8AB-72B	170×340×710	35	1000A/min	220AH×2個	245,000円	2530337000

12V専用タイプ

軽量タイプ



CRX-1210

24Vバッテリーは
対応不可



KL-24G

KL-36G

KL-48G

- ・外部充電機能無し
- ・電源装置使用不可

型式	大きさ(mm)	重量(kg)	始動能力	対象バッテリー	希望小売価格	番号
CRX-1210	200×300×300	10	300A/min	120AH×2個	90,000円	2530124000
KL-24G	162×345×230	12	350A/min	120AH×2個	95,000円	2530131000
KL-36G	162×425×250	16	400A/min	170AH×2個	150,000円	2530210000
KL-48G	162×445×270	21	600A/min	200AH×2個	185,000円	2530255000

電圧変換機



- ・200V電圧を100Vor115Vに降圧可能
- ・100V電圧を115Vに昇圧可能 (オプション)
- ・100V、115Vコンセントはそれぞれ2口付属

**200V電圧の使用用途拡大に
電動工具等の電圧低下によるパワー不足解消に**

型式	大きさ(mm)	重量(kg)	容量	定格時間	希望小売価格	番号
F-30	175×280×180	11.5	3KVA	連続	53,000円	2530055000

ソーラー維持充電装置 (12V専用)



SM-700

出力: 12.5W



SP-250

出力: 4.5W

- ・バッテリーの補充電に
- ・繋ぐだけでバッテリー上がり防止
- ・電柵用バッテリーの維持充電に最適
- ・逆接防止・過充電防止の安心設計
- ・シガープラグとワニ口クリップの1.8mコード付き
- ・適用バッテリーは以下です。
SP-250⇒12V-90AH
SM-700⇒12V-180AH



型式	大きさ(mm)	重量(kg)	定格出力	最大充電電流	希望小売価格	番号
SP-250	187×255×17	0.5	18V-4.5W	0.25A	24,000円	2530025000
SM-700	415×320×19	1.5	18V-12.5W	0.7A	36,000円	2530045000

希望小売価格は税別価格です。

農
機
具
I

農業攪拌装置 (うずしお)



- ・タンクに沈めて使えるから、攪拌しながら農薬散布可能
- ・軽トラックのシガーソケットからの電力供給可能
- ・攪拌能力:2000リットルだから余裕の能力
- ・ステンレスガード、特殊塗料だから錆び難い

型式	大きさ (mm)	重量 (kg)	攪拌能力	入力電圧	希望小売価格	番号
K-750S	Φ 270 × 380	4	2000L	直流12V	77,000円	2530115500

軟弱野菜収穫器 (らくらく君)

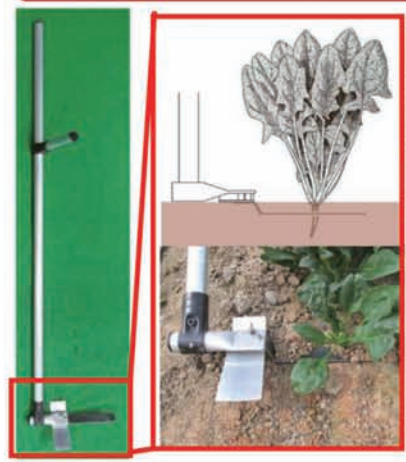

- ・立った姿勢でらくらく作業
- ・アルミフレーム製で軽量
- ・ソリ付きだから地面に沿わせるだけで収穫
- ・刃物はスウェーデン鋼製だから切れ味落ちない

切り口鮮やか!

収穫時間を1/3に!

型式	大きさ (mm)	重量 (kg)	刃物サイズ (mm)	希望小売価格	番号
YK-210	285 × 1315	1	30 × 200	30,000円	2530045000

スピードブルーベリー選別器

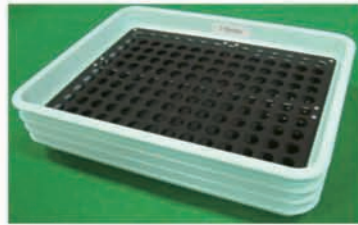

- ・ブルーベリーの選別傷みを最小限に抑えます。
- ・ゴムプレートに接触するのみですのでブルーベリーが落ちにくい
- ・4段トレーを左右に振るだけ選別可能
- ・選別プレートは、Φ9~21mmまで1mm間隔でご注文頂けます

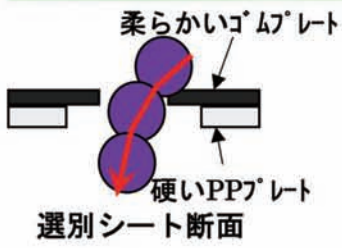

ブルーベリーは柔らかいゴムプレートのみ接触して落下

型式	大きさ(mm)	重量(kg)	セット内容	希望小売価格	番号
SB-45	420 × 320 × 90	1.2	選別皿 × 3枚 受け皿 × 1枚	45,000円	2530078800

盗難予防機 (まもる君)



- ・振動、傾斜センサーを内蔵し、それらを検知すると、警報音で周囲に知らせます。
- ・警報と同時にエンジンスタートカットのダブル予防
- ・タバコサイズのコンパクト設計

型式	大きさ(mm)	重量 (kg)	サイレン音量	サイレン持続時間	希望小売価格	番号
MK-100	48 × 83 × 280	0.3	120dB	10or30秒	50,000円	2530075000

希望小売価格は税別価格です。

Sakae Fuji

草焼一番 ハイブリッドバーナー

KY-2500HB KY-5000HB

予熱時間

実質 **0分**

メイン燃料は灯油、予熱・クリーニングにカセットボンベのガスを使用で、効率よく2つの燃料を使用し燃料に無駄がありません。
 面倒くさい予熱や迷惑な詰まりも解決した、画期的なバーナーです。
 燃料の通り道である熱交換パイプはステンレス製でさびにくく長持ち。

No. 4930034700
KY-2500HB

価格 ¥ 34,700 (税抜)



タンク一体型
 過圧防止弁付※
 ※ワンタッチでタンク内の空気圧が抜けやす

炎画像
44,400kca l/h
 (51.6kW)

No. 4930045800
KY-5000HB

価格 ¥ 45,800 (税抜)



KY-5000HB用
 オプション機能でフィルターユニット
 (フィルターの掃除・交換が出来る)
 装着できます

価格 ¥ 6,000 (税抜)

タンク分離型
 過圧防止弁付※
 ※ワンタッチでタンク内の空気圧が抜けやす

炎画像
74,000kca l/h
 (86.1kW)

(特徴) 予熱&ノズルクリーニング

予熱

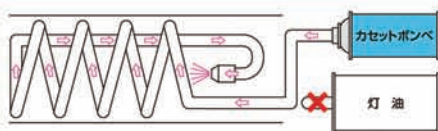

カセットボンベのガスの炎でスピーディー（約15~30秒）に予熱が完了します。また、予熱の間に草焼作業（1,300℃の炎）ができるから燃料にムダがありません。そして、予熱時にススが出ないので、ノズル詰りがありません。

作業中

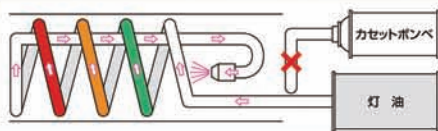

カセットガスより燃料コストの安い灯油で作業するので経済的です。また、灯油を熱交換パイプ（らせん状パイプ）内で完全気化させるので高温の炎が持続します。

クリーニング

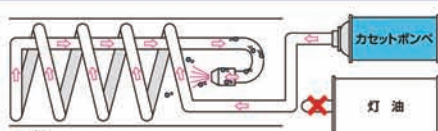

カセットボンベのガスの炎でクリーニングします。熱交換パイプ（らせん状パイプ）内に残った灯油をガスの圧力でほとんど押し出すため、ノズル/パイプ詰りが激減します。

製品仕様

※5分間の数値を1時間に換算したものです。

型番	本体寸法(mm) 全長×幅×高さ	本体重量 (燃料含まず)	火口径 (mm)	火炎長さ (mm)	火炎温度	発熱量※	連続燃焼※	予熱方法と時間	タンク容量	JANコード
KY-2500HB	1,233×116×231	3.4kg	φ65	450~500	1,370℃	51.6kW (44,400kca l/h)	約30~40分	カセットボンベのガスで15~30秒	2.0リットル	49 56805 008085
KY-5000HB	バーナー・接手部 1,305×95×167 タンク部φ177×H476 ホース1.6m	5.9kg	φ81	600~800	1,390℃	86.1kW (74,000kca l/h)	約40~50分	カセットボンベのガスで15~30秒	5.0リットル	49 56805 008115

付属品 カセットボンベ(KYB-250)

希望小売価格は税別価格です。

Sakae Fuji

お手軽

カセット
草焼バーナー

楽楽草焼



カセットボンベタイプ
(使用姿勢に制限があります)

ガーデニング に最適 草焼入門バーナー

- 操作し易く軽量で女性でも安心
- 持ち運びに便利なコンパクトサイズ
- 炎の跳ね返りが少ない
- 圧電点火装置付で簡単着火

No. 4930003220

KYC-150

価格 オープン価格



No. 4930007100

KYC-300

価格 ¥7,100 (税抜)



農
機
具
I

高火力を持続 ガス強制気化 方式バーナー

- ガスを強制的に気化させ、強力な炎を安定持続
- カセットボンベ使用で灯油バーナー並みの強火力
- 圧電点火装置付で簡単着火

No. 4930014100

KYC-500

価格 ¥14,100 (税抜)

ワンタッチプッシュ式で
ボンベの着脱が簡単



No. 4930019500

KYC-700

価格 ¥19,500 (税抜)

ロックレバー仕様で
ボンベ2本一発装着



製品仕様

※5分間の数値を1時間に換算したものです。

型番	使用ボンベ	本体寸法(mm) 全長×幅×高さ	本体重量 (ボンベ含まず)	火口径 (mm)	火炎長さ (mm)	火炎温度	発熱量※	連続燃焼※	JANコード
KYC-150	KYB-250-G300 PG300(ハイパワーボンベ)	220.5×42 ×84	160g	φ24	約200	1,400℃	3.6kW	約60分	49 56805 007156
						1,400℃	5.0kW	約40分	
KYC-300	KYB-250-G300 PG300(ハイパワーボンベ)	646×42 ×150	295g	φ30	約250	1,300℃	5.8kW	約40~60分	49 56805 007125
						1,370℃	6.9kW	約35~50分	
KYC-500	KYB-250-G300 PG300(ハイパワーボンベ)	701×88 ×136	820g	φ45	約400	1,400℃	20.9kW	約10~30分	49 56805 007132
						1,400℃	25.6kW	約10~20分	
KYC-700	KYB-250-G300 PG300(ハイパワーボンベ)	734.5×78 ×237	1,350g	φ55	約450	1,400℃	29.1kW	約15~40分	49 56805 007149
						1,400℃	34.9kW	約15~30分	

付属品 (KYC-150, KYC-300) カセットボンベ (KYB-250) 1本 (KYC-700) カセットボンベ (KYB-250) 2本

(p:プロパン b:ブタン 数字:%)

付属ボンベ

No. 4930000390

KYB-250

(b100)

総重量/360g
内容量/250g

価格 ¥390 (税抜)

JAN/49 56805 900068



その他適応カセットボンベ

No. 4930001130

G300 (3本パック)

(b100)

総重量/360g
内容量/250g

価格 ¥1,130 (税抜)

JAN/49 56805 900037



No. 4930000470

PG300

(p20-b80)

総重量/350g
内容量/240g

価格 ¥470 (税抜)

JAN/49 56805 900044



Since 1937

榮製機株式会社

〒441-0105 愛知県豊川市伊奈町佐藤原68
 TEL(0533)73-1190(代)・FAX(0533)73-1196
 http://www.sakae-seiki.co.jp/
 E-mail:info@sakae-seiki.co.jp

希望小売価格は税別価格です。

18V ▶ **245** モデル

マキタリチウムイオン
バッテリーシリーズ全体で ▶ **429** モデル



このバッテリーで
これだけ使える。

18V・18V・36V ▶ **42** モデル

18V・18V・36V 18V×2本が「36V仕様」
として使えるのはマキタだけ。

マキタだけの確かな技術
最速充電システム搭載。

※1 充電器は別売です。
※2 充電時間は目安です。
※3 40Ah以上の大容量バッテリーは、別途充電器が必要です。
※4 充電器は別売です。

電動製品

14.4V ▶ **133** モデル

マキタリチウムイオン
バッテリーシリーズ全体で ▶ **429** モデル



バッテリーつで
これだけ使える。

マキタだけの確かな技術
最速充電システム搭載。
※1 充電器は別売です。
※2 充電時間は目安です。
※3 40Ah以上の大容量バッテリーは、別途充電器が必要です。
※4 充電器は別売です。

充電式草刈機 25mL エンジン刈払機と同等の使用感! 「楽らくモード」、AFT プロモデル専用 ブルーシャフト新採用

BL アウターロータ (オプション)

外側のロータが回転するから
極めて高トルク!

定回転制御を搭載
急な傾斜でも安定回転!

高精度アルミモーターハウジング

ダイレクトドライブ
ギア駆動機構を省いて
高速回転
6,500min⁻¹

楽らくモード
草の密度で自動変速
省力・省エネ

AFT キックバック時に
刃物がストップ

全ての操作が手元でできる
カラムリ機能付
3段階減速も、主刃へ
3段階の減速も
使用可能!

3段階の減速も
使用可能!

DCモーター専用
ブルーシャフト

軽量化省エネ
最大25.5mm
DCモーター搭載
アウターロータ

MUR368UD (全長2.1m) 106,500円
MUR368AD (全長2.1m) 106,500円
MUR368LD (全長2.1m) 106,500円
MUR368WD (全長2.1m) 106,500円

MUR368UDCF (全長2.1m) 90,000円
MUR368ADZ (全長2.1m) 53,100円
MUR368LDZ (全長2.1m) 53,100円
MUR368WDZ (全長2.1m) 53,100円

充電式草刈機 25mL エンジン刈払機と同等の使用感! 「楽らくモード」、そして簡単操作と低騒音!

Uハンドル (充電DC18RD付)
MUR365DPG2 106,500円
MUR365DZ 53,100円

Uハンドル (充電DC18RD付)
MUR368ADG2 106,500円
MUR368ADZ 53,100円

ループハンドル (充電DC18RD付)
MUR368LDG2 106,500円
MUR368LDZ 53,100円

2グリップ (充電DC18RD付)
MUR368WDG2 106,500円
MUR368WDZ 53,100円

モデルNo.	草刈刃φ(mm)	電源	1充電あたりの連続稼働時間(目安)分	質量(kg)	標準付属品
MUR368UD	255	DCモーター 18Vリチウムイオン	約36分	3.2	充電DC18RD付
MUR368AD	255	DCモーター 18Vリチウムイオン	約36分	3.2	充電DC18RD付
MUR368LD	255	DCモーター 18Vリチウムイオン	約36分	3.2	充電DC18RD付
MUR368WD	255	DCモーター 18Vリチウムイオン	約36分	3.2	充電DC18RD付
MUR365UD	230	DCモーター 18Vリチウムイオン	約30分	2.8	充電DC18RD付
MUR365AD	230	DCモーター 18Vリチウムイオン	約30分	2.8	充電DC18RD付
MUR365LD	230	DCモーター 18Vリチウムイオン	約30分	2.8	充電DC18RD付
MUR365WD	230	DCモーター 18Vリチウムイオン	約30分	2.8	充電DC18RD付

充電式草刈機 22mL エンジン刈払機と同等の使用感。 「楽らくモード」+「AFT」付。 DCモーター搭載

ループハンドルで障害物が多い場所や傾斜地に。

楽らくモード
草の密度で自動変速
省力・省エネ

AFT キックバック時に
刃物がストップ

楽らくモード
草の密度で自動変速
省力・省エネ

AFT キックバック時に
刃物がストップ

MUR185LDRF 52,500円
MUR185LDZ 29,000円

MUR186LDRF 49,800円
MUR186LDZ 34,400円

MUR144LDRF 27,600円
MUR144LDZ 27,600円

充電式草刈機 22mL エンジン刈払機と同等の使用感。 「楽らくモード」+「AFT」付。 DCモーター搭載

2グリップで障害物が多い場所や傾斜地に。

楽らくモード
草の密度で自動変速
省力・省エネ

AFT キックバック時に
刃物がストップ

楽らくモード
草の密度で自動変速
省力・省エネ

AFT キックバック時に
刃物がストップ

MUR185WDRF 52,500円
MUR185WDZ 29,000円

MUR144WDRF 49,800円
MUR144WDZ 27,600円

充電式草刈機 安心の「樹脂刃」+「スイングバック式」。軽量2.8kgだから女性にもお勧め!

樹脂刃で安心キワ切り 18Vの確かな刃込み力。

楽らくモード
草の密度で自動変速
省力・省エネ

AFT キックバック時に
刃物がストップ

楽らくモード
草の密度で自動変速
省力・省エネ

AFT キックバック時に
刃物がストップ

MUR189DSF/P 42,900円
MUR189DZ/P 26,600円

モデルNo.	草刈刃φ(mm)	電源	1充電あたりの連続稼働時間(目安)分	質量(kg)	標準付属品
MUR185SD	230	充電DC18RD付	約36分	3.2	充電DC18RD付
MUR144UD	230	充電DC18RD付	約30分	2.8	充電DC18RD付
MUR144LD	230	充電DC18RD付	約30分	2.8	充電DC18RD付
MUR185LD	230	充電DC18RD付	約30分	2.8	充電DC18RD付
MUR186LD	230	充電DC18RD付	約30分	2.8	充電DC18RD付
MUR144LD	230	充電DC18RD付	約30分	2.8	充電DC18RD付
MUR185UD	230	充電DC18RD付	約30分	2.8	充電DC18RD付
MUR144UD	230	充電DC18RD付	約30分	2.8	充電DC18RD付
MUR189D	230	充電DC18RD付	約30分	2.8	充電DC18RD付

充電式草刈機 22mL エンジン刈払機と同等の使用感。 DCモーター搭載

草の密度で自動変速! 省エネ&低騒音

全ての操作が手元でできる

**驚愕の刃込み力を
実現するBLモータ**

楽らくモード
草の密度で自動変速
省力・省エネ

AFT キックバック時に
刃物がストップ

防じん・防湿
「AFT」搭載

MUR185UDSF 44,300円
MUR185UDZF 52,500円

MUR185SDZ 28,000円
MUR185UDZ 29,000円

MUR144UDZF 49,800円
MUR144UDZ 27,600円

充電式草刈機 樹籬3枚刃を使用可能

Uハンドルで家周りを平地地の草刈りに。

楽らくモード
草の密度で自動変速
省力・省エネ

AFT キックバック時に
刃物がストップ

防じん・防湿
「AFT」搭載

MUR185UDSF 44,300円
MUR185UDZF 52,500円

MUR185SDZ 28,000円
MUR185UDZ 29,000円

MUR144UDZF 49,800円
MUR144UDZ 27,600円

充電式草刈機 樹籬・ナイロンコードから選べる2タイプ。

分節棒 Uハンドル式。軽自動車のトランクにも積込み可能な分節式。

楽らくモード
草の密度で自動変速
省力・省エネ

AFT キックバック時に
刃物がストップ

防じん・防湿
「AFT」搭載

MUR186UDRG 61,500円
MUR186UDZF 57,900円

MUR186UDZ 34,400円
MUR145UDZF 55,200円

MUR145UDZ 33,000円

充電式草刈機 10.8Vスライドバッテリー&軽量ボディで手軽に草刈り。

選べる2タイプ(仕様変更可能)

楽らくモード
草の密度で自動変速
省力・省エネ

AFT キックバック時に
刃物がストップ

防じん・防湿
「AFT」搭載

MUR100DSH 24,200円
MUR100DZ 13,200円

MUR100DZSH 24,200円
MUR100DZC 13,200円

充電式草刈機 10.8Vスライドバッテリー&軽量ボディで手軽に草刈り。

ワンタッチ長さ調整

楽らくモード
草の密度で自動変速
省力・省エネ

AFT キックバック時に
刃物がストップ

防じん・防湿
「AFT」搭載

MUR100DSH 24,200円
MUR100DZ 13,200円

MUR100DZSH 24,200円
MUR100DZC 13,200円

モデルNo.	刃込み方式	刃込めφ(mm)	電源	1充電あたりの連続稼働時間(目安)分	質量(kg)	標準付属品
MUR100D	樹脂刃	230	充電DC18RD付	約21分(傾斜地使用時)	10,000	充電DC18RD付
MUR100DC	ナイロンコード	260	充電DC18RD付	約15分	10,000	充電DC18RD付
MUR140D	ナイロンコード	260	充電DC18RD付	約35分(傾斜地使用時)	6,000	充電DC18RD付
MUR141D	ナイロンコード	260	充電DC18RD付	約15分	6,000	充電DC18RD付
MUR181D	ナイロンコード	260	充電DC18RD付	約45分	7,800	充電DC18RD付

希望小売価格は税別価格です。

芝刈機 美しい刈り込みをパワフルに。



01 静音化
静音設計で、美しい刈り込みを実現。静寂を見出し、静寂を上げて、刈り込みの静寂を静寂にしました。
[MLM2301/2851]

02 シャープな切れ味
2段階調整で、美しい切り口。
[MLM2301/2851]

03 押しやすいグリップ
持ちやすいカーブのエルゴノミックデザインで、操作性向上。

04 均一な刈込み
後部のローンを下し、刈り込みの均一な刈り込みが可能。刈込み高さの調整は、調整用のダイヤルで簡単に調整可能。



MLM2301
21,500円
230mm 幅 約400mm 高さ
■コンパクトな軽量化 + パワフルモーター
■経済的な230mm 草刈り刃採用!
■標準刈り13mm
■刈り高さ調整 8段階 (10~55mm)
ローラー式
刈り高さ調整機構

MLM2351
29,800円
230mm 幅 約500mm 高さ
■パワフルモーターとリール刃で広いお庭を美しく刈込み。
■ラッピング (鋭利研削) で手軽に切れ味復活!
■刈り高さ調整 21段階 (5~55mm)
リール式
刈り高さ調整機構



MLM2851
33,800円
280mm 幅 約600mm 高さ
■パワフルモーターとリール刃で広いお庭を美しく刈込み。
■ラッピング (鋭利研削) で手軽に切れ味復活!
■刈り高さ調整 21段階 (5~55mm)
リール式
刈り高さ調整機構

刃交換もらくらく
トリプル刃交換機構で、刃交換が簡単。刃交換もらくらく。
[MLM2301/2851]

簡易ラッピング (研削) でシャープな切れ味と刃の寿命をキープ。
簡単に刃の切れ味を回復。刃の寿命をキープ。
[MLM2301/2851]

便利な小物収納
便利な小物収納。小物収納が簡単。
[MLM2301/2851]

刈込み幅の目じるし付
刈込み幅の目じるし付。刈込み幅の目じるし付。
[MLM2301/2851]

モデル No.	刈込み幅 (mm)	刈込み高さ (mm)	刈込み幅 (mm)	刈込み高さ (mm)	電圧 (V)	電流 (A)	消費電力 (W)	質量 (kg)	コード (m)	標準付属品
MLM2301	230	約400	10~55 (8段階)	8,000	単相100	6.8	500	6.8	0.3	穴あきスパイク (13mm x 11ヶ所)、リール刃、ラッピング (鋭利研削) (10ヶ所)
MLM2351	230	約500	5~55 (21段階)	2,000	単相100	6.8	650	9.3	0.3	リール刃、ラッピング (鋭利研削) (10ヶ所)
MLM2851	280	約600	5~55 (21段階)	2,000	単相100	6.8	650	10.2	0.3	リール刃、ラッピング (鋭利研削) (10ヶ所)

充電式チェーンソー 小型エンジンチェーンソーと同様に強い!

36V 2.2Ah 250mm 36V 2.2Ah 350mm

1. パワフル エンジン並みの切れ味

2. 排ガスゼロ 環境に優しい

3. 低騒音・低振動 作業環境に優しい

年間ランニングコストが削減
2ストローク仕様 約1,200円 低価格

■工具レス刃交換機構
■調整ヘッド95%アップ
■売切作業量約140%アップ

MUC250DWBX 91,200円
バッテリー: BL3622A x 2本
充電器: DC36VWAH

MUC350DWBX 95,000円
バッテリー: BL3622A x 2本
充電器: DC36VWAH

MUC250DWB 70,500円
バッテリー: BL3622A
充電器: DC36VWAH

MUC350DWB 74,300円
バッテリー: BL3622A
充電器: DC36VWAH

MUC250DZ 40,600円
バッテリー: 充電器別

MUC350DZ 44,400円
バッテリー: 充電器別

充電式チェーンソー AC100V 電動式チェーンソー AC100V

18V 3.0Ah 115mm 14.4V 3.0Ah 300mm 115mm 3.0Ah 115mm

UC122DRF 57,000円
バッテリー: BL1830 x 2本
充電器: DC18A x 2本

UC122DZ 31,100円
バッテリー: 充電器別

UC121DRF 54,300円
バッテリー: BL1430 x 2本
充電器: DC18A x 2本

UC121DZ 29,800円
バッテリー: 充電器別

5012B 28,000円
充電器別

電動式チェーンソー AC100V 強い切り切断と作業性を追求。新作り、枕木の切断等に!

01 「新・工具レス調整機構」搭載
チェーン刃の交換は、レバーを押しただけで完了。360°の調整もレバーで簡単に行えます。

02 チェーンオイルの安定供給
新開発の安定供給機構により、左右のチェーンオイルの供給量を個別に調整可能。左右のチェーンオイルの供給量を個別に調整可能。

MUC3041 20,200円
MUC3541 22,600円
MUC4041 24,600円

モデル No.	刈込み幅 (mm)	チェーン形式	電圧 (V)	1充電あたりの作業量 (目安)	質量 (kg)	全長 (mm)	標準付属品
MUC2500	250	91PX-40E	充電36	杉幹50mm 約250本	4.4	7.0	充電式チェーンソー
MUC3500	350	91PX-52E	充電36	杉幹50mm 約250本	4.5	3.0	充電式チェーンソー
UC122D	115	5.0 [300]	25AP-42E	杉幹50mm 約190本	2.5	4.3	充電式チェーンソー
UC121D	115	4.8 [290]	25AP-42E	杉幹50mm 約140本	2.4	4.2	充電式チェーンソー
5012B	300	26.7 [1,600]	91PX-45E	杉幹50mm 約1,140本	4.3	3.0	充電式チェーンソー
MUC3041	300	91PX-46E	単相100	杉幹50mm 約1,430本	5	3.9	充電式チェーンソー
MUC3541	350	14.5 [870]	91PX-52E	杉幹50mm 約1,430本	5	4.7	充電式チェーンソー
MUC4041	400	91PX-56E	単相100	杉幹50mm 約1,430本	5	4.7	充電式チェーンソー

充電式せん定ハサミ 樹木、果木のせん定に!

1充電あたりの作業量
約84,000本
約70,000本

33mm
■軽量 0.8kg (ハサミ)
■オートパワーオフ
■刃交換簡単

トリガ操作 + 重要な切込み + パワー思いのままにせん定
最大切断力をワンタッチ切替
トリガ操作で、切込みの深さを調整可能。
日本製鋼所刃
優れたトリガ運動

UP362DPG2 225,800円
UP362DZ 172,400円
UP361DPG2 225,800円
UP361DPT2 225,000円
UP361DZ 172,400円

充電式レシプロソー
小型、軽量のコードレスレシプロソーで多様な切断作業!

JR101DWG 24,200円
バッテリー: BL1013
充電器: DC10WA x 2本

別売品 充電式せん定ハサミ・充電式レシプロソー

充電式せん定ハサミ 充電式レシプロソー

充電式せん定ハサミ (UP362D/361D)

充電式せん定ハサミ (4604D)

充電式レシプロソー

モデル No.	切断能力 (mm)	電圧 (V)	質量 (kg)	標準付属品
UP362D	最大切断力 33mm	36V (18V x 2)	0.8	バッテリー: BL3622A x 2本 充電器: DC36VWAH x 2本
UP361D	最大切断力 33mm	36V (18V x 2)	0.8	バッテリー: BL3622A x 2本 充電器: DC36VWAH x 2本
JR101DWG	パイプ、木材 50mm (115mm x 10mm)	10V (18V x 1)	1.1	バッテリー: BL1013 x 2本 充電器: DC10WA x 2本

充電式噴霧器 手軽に使えるリチウムイオンバッテリー式! 持ち出しやすいのでハウス内でも使えます!

18V 1.5L 10.8V 1.5L 10.8V 1.5L 10.8V

MUS156DRF 96,500円
バッテリー: BL1830 x 2本
充電器: DC18A x 2本

MUS156DZ 70,600円
バッテリー: 充電器別

MUS155DSH 68,000円
バッテリー: BL1830 x 2本
充電器: DC18A x 2本

MUS155DZ 53,400円
バッテリー: 充電器別

MUS103DSH 47,700円
バッテリー: BL1013 x 2本
充電器: DC10WA x 2本

MUS103DZ 34,500円
バッテリー: 充電器別

MUS153DSH 50,400円
バッテリー: BL1830 x 2本
充電器: DC18A x 2本

MUS153DZ 37,200円
バッテリー: 充電器別

MUS104DSH 50,600円
バッテリー: BL1830 x 2本
充電器: DC18A x 2本

MUS104DZ 36,000円
バッテリー: 充電器別

MUS154DSH 53,300円
バッテリー: BL1830 x 2本
充電器: DC18A x 2本

MUS154DZ 38,700円
バッテリー: 充電器別

充電式噴霧器 10.8Vで10L噴霧! 軽量&背負式が主役! 軽便!

10.8V 10L 約28L 10.8V 5L 約28L

MUS105DW 39,200円
バッテリー: BL1013 x 2本
充電器: DC10WA x 2本

MUS105DZ 31,200円
バッテリー: 充電器別

MUS052DW 26,400円
バッテリー: BL1013 x 2本
充電器: DC10WA x 2本

MUS052DZ 16,800円
バッテリー: 充電器別

エンジン噴霧機

24.5ml 15L **24.5ml 50L**

EUS150 62,300円
EUS150 65,000円
EUS500 169,000円

EF1551RH 71,200円

モデル No.	容量 (L)	電圧	質量 (kg)	標準付属品
MUS1560	15	1.0	2.0	バッテリー: BL1830 x 2本 充電器: DC18A x 2本
MUS1030	10	0.5	1.5	バッテリー: BL1013 x 2本 充電器: DC10WA x 2本
MUS1530	15	0.3	1.5	バッテリー: BL1830 x 2本 充電器: DC18A x 2本
MUS1040	10	0.3	1.5	バッテリー: BL1013 x 2本 充電器: DC10WA x 2本
MUS1540	15	0.3	1.5	バッテリー: BL1830 x 2本 充電器: DC18A x 2本
MUS1050	10	0.3	1.5	バッテリー: BL1013 x 2本 充電器: DC10WA x 2本
MUS0520	5	0.15	1.5	バッテリー: BL1013 x 2本 充電器: DC10WA x 2本
EF1551RH	15	1.21 (21)	24.5	バッテリー: 充電器別
EUS150	10	0.91 (9)	21	バッテリー: 充電器別
EUS150	15	1.91 (20)	24.5	バッテリー: 充電器別
EUS500	50	2.5 (25)	24.5	バッテリー: 充電器別

希望小売価格は税別価格です。

レディパルスチャージャー

型式 **RPC-12**
CHARGE / MAINTENANCE SYSTEM

パルステクノロジー
最先端コントロール充電
容量モニタリング機能

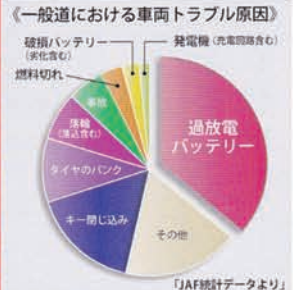

各種12Vバッテリー対応

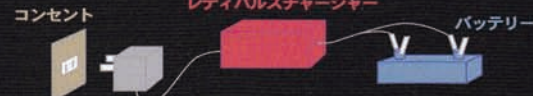

パルステクノロジーによりサルフェーションバッテリーを再生（容量回復）します。回復状況を自動チェックしながら充電も行うので、再生（容量回復）したバッテリーはすぐに使うことができます。

「レディパルスチャージャー」とは

- ① 特許パルス充電によりバッテリーを再生!!
- ② チェック機能により最適な充電を常時自動選択!!

「レディパルスチャージャー」はAC100V電源を使用する全自動バッテリー再生機です。本製品はパルステクノロジーにより、各種12Vバッテリーの機能を回復させながら充電します。さらに充電容量をLEDランプにより表示しますので、バッテリーの状態を簡単に判別することができます。

通常使用 → サルフェーション発生

電極板に硫酸鉛が結晶化して（サルフェーション）バッテリー容量が低下する。
※通常使用ではサルフェーションは避けられません。

- 稼働時間の減少（容量低下）
- 内部抵抗の増大
- 活物質の脱落、格子の腐食誘発



レディパルスチャージャー

→ サルフェーション除去

パルステクノロジーにより高周波パルスを流し、サルフェーションを除去・防止する。

- 稼働時間の回復・維持
- 内部抵抗の減少
- バッテリー構成部品、周辺機器への負担減少



最先端コントロール充電

パルステクノロジー&最適充電モード自動選択のため、安全性も充電効率も高い

《5段階充電》

- ステージ1 テスト・初期充電
- ステージ2 パルス充電：0.5～2.5A（普通充電5A相当）
- ステージ3 終了充電
- ステージ4 最適フロート充電（過充電の心配はありません）
- ステージ5 パルス電流にてサルフェーションの結晶化防止

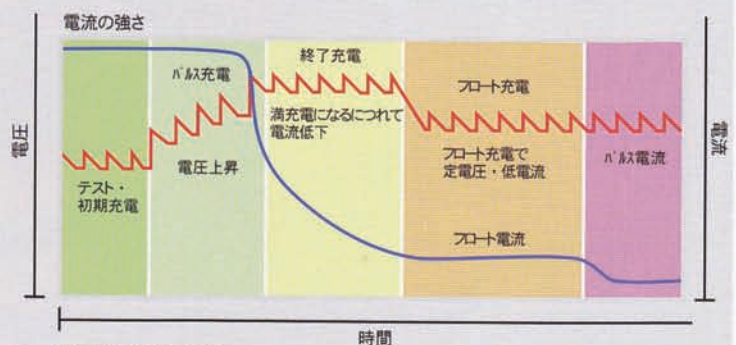

規格・仕様

型式 RPC-12 No.4620041400

商品名：レディパルスチャージャー	型式：RPC-12	出力：14.8V、2.5A	パルス出力：22,000～28,000Hz
本体寸法：200×85×55 (mm)	総重量：795g	電源コード長：180 (cm)	出力コード長：180 (cm) クランプコード長：60 (cm)

レディパルスチャージャーは開放型、密閉型、ジェルタイプ全ての12V鉛蓄電池に対応します。対応バッテリー容量1Ah～240Ah

電動製品

エンジン式芝刈機

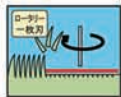

自走式

後ろキャッチャー・横排出切り替えタイプ。8段の刈り高さ調節が可能。

ニューラインモアー〈カワサキエンジン〉
GSR-4800

- 参考価格 **¥145,000** (消費税別)
5950237500
- 刈り刃方式: ロータリー式・1枚刃 (480×57mm)
 - 動力: 4サイクルOHV/179cm³ FJ-180VP(タンク容量1.7L) 別置タンク
 - 出力: 3.0 (4.1) /3000 KW (馬力) /rpm
 - 刈り巾 (刈込能力): 480mm (720ml/H)
 - 刈り高さ: 22・26・31・37・44・52・60・70mm (ワンレバーワンタッチ8段調節)
 - 寸法・重量: 長さ1435~1630×巾588×高さ1140~900mm 47.7kg
 - 付属品・機構: ベルトデンプション式、布製集草器、横排出ガイド、後方排出プラグ、工具

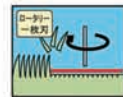

自走式

安全重視のエンジンブレーキ機構付。ハンドル角度が5段階に調節可能。

ニューギガントモアー〈カワサキエンジン〉
GSR-5304

- 参考価格 **¥168,000** (消費税別)
5950275000
- 刈り刃方式: ロータリー式・1枚刃 (530×57mm)
 - 動力: 4サイクルOHV/179cm³ FJ-180VK(タンク容量1.6L) 別置タンク
 - 出力: 3.0 (4.1) /3000 KW (馬力) /rpm
 - 刈り巾 (刈込能力): 530mm (770ml/H)
 - 刈り高さ: 18・23・30・37・46・54・64・75mm (ワンレバーワンタッチ8段調節)
 - 寸法・重量: 長さ1405~1680×巾600×高さ1280~900mm 50.0kg
 - 付属品・機構: エンジンブレーキ機構、ベルトデンプション式、布製集草器、工具



草刈関連機器

芝生入手機器

芝生の更新作業が簡単・手軽にできるエンジン式デサッチャー。ハンマーナイフブレードで強力なサッチ除去作業が可能です。

エンジン式 デサッチャー
GDT-351

- 標準小売価格 **¥340,000** (消費税別)
5950587500
- 動力: 4サイクルOHV/163cm³ GX160 (タンク容量3.1L)
 - 燃料: 無鉛ガソリン
 - 出力: 3.6 (4.9) /3600 KW (馬力) /rpm
 - 作業巾 (作業能力): 約350mm (約440~610ml/H)
 - ブレード高さ調整: 約19mm (-9.5~+9.5mm)
 - 刃数 (作業ピッチ): 22枚 (約15mm)
 - キャッチャー容量: 約40L
 - 寸法・重量: 長さ1120×巾565×高さ1060mm 約51kg



芝生を楽々活性化させるエンジン式エアレーション(穴あけ機)。クリーンな4サイクルエンジンを搭載したハイパワー自走式。

エンジン式 エアレーター
GLA-451

- 標準小売価格 **¥660,000** (消費税別)
5951125000
- 動力: 4サイクルOHV/163cm³ GX160 (タンク容量3.1L)
 - 燃料: 無鉛ガソリン
 - 出力: 3.6 (4.9) /3600 KW (馬力) /rpm
 - 作業巾 (作業能力): 450mm (1800ml/H)
 - 穿穴サイズ: 深さ約70mm 内径14mm
 - 穿穴間隔: 約110×200mm
 - タイン数: 24本 (6本×4)
 - 寸法・重量: 長さ1460×巾690×高さ1150mm 136.5kg (ウェイト16kg×2個含む)



自走式

お庭の手入機器



静かな粉碎音が人気のギア式粉碎システム。女性にも優しい簡単操作。

園芸用(電気式)粉碎機
グリーンミルQuietⅢ
MLG-1520

静音粉碎

- 標準小売価格 **¥68,000** (消費税別)
5950072500
- 電源・出力: 100V・50/60Hz・1500W
 - 定格時間: 連続
 - 安全機構: モーター焼損防止機構、復帰スイッチ付
 - 粉碎能力: 約φ25mm~φ35mm (生木の場合、粉碎する木の種類・状態によって異なります)
 - ブレード: 特殊鋼ギア刃
 - コード: 本体コード10m (延長コードではありません)
 - 寸法・重量: 長さ590×巾495×高さ910mm 25kg
 - 付属品: ゴーグル・グローブ・集草バッグ



約 $\frac{1}{5}$ 減容



薬小枝用 強力ハンマーナイフ刃 +太枝用 チッパー刃のWブレード

園芸用(エンジン式)粉碎機
チッパーシュレッダー
MLD-650CS

- 標準小売価格 **¥280,000** (消費税別)
5950490000
- 動力: 4サイクルOHV/196cm³ GX-200 (タンク容量3.1L)
 - 出力: 3.7 (5.0) /3600 KW (馬力) /rpm
 - 太枝粉碎刃: スウェーデン鋼 チッパー刃 1枚
 - 粉碎刃: 特殊高品質鋼 ハンマーナイフ刃 9枚
 - 太枝粉碎能力: 約65mm (粉碎する木の種類・状態によって異なります)
 - 寸法・重量: 長さ1070×巾650×高さ1390mm 58.3kg
 - 付属品: 手袋・ゴーグル・シート・ヘッドホン型耳栓・工具



希望小売価格は税別価格です。

電気式芝刈機

50mmの高刈りが可能でティフトン芝にも最適、音が静かな静音設計(当社比)

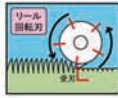

50mmの高刈りが可能
研磨装置付



ティアラモアー GTM-2800

- 参考価格 ¥90,000 (消費税別)
5950140600
- 刈り方式 リール式・5枚刃
 - 動力 100V・50/60Hz・500W
 - 刈り巾(刈込能力) 280mm (490m²/H)
 - 刈り高さ 10、18、26、34、42、50mm (ワンタッチ6段調節)
 - 寸法 長さ980×巾410×高さ800mm
 - 重量 15.3kg

業界初の電気式リール8枚刃、上ハンドルは発泡ゴムグリップ採用

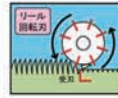

自走式 5mmの低刈りから50mmの高刈りが可能
研磨装置付



ハイパーグリーンモアー ハイ&ロー GAH-3000H&L

- 参考価格 ¥174,000 (消費税別)
5950271900
- 刈り方式 リール式・8枚刃
 - 動力 100V・50/60Hz・520W
 - 刈り巾(刈込能力) 300mm (350m²/H)
 - 刈り高さ 5~50mm (無段調節)
 - 寸法 長さ1350×巾425×高さ800mm
 - 重量 23.3kg

充電式芝刈機

環境に優しいリチウムイオン電池搭載
音が静かな静音設計(当社比)

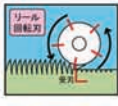

5mmの低刈りが可能
研磨装置付



自走式

ECO MOWER エコモ ECO-3000

- 参考価格 ¥228,000 (消費税別)
5950356300
- 刈り方式 リール式・5枚刃
 - モーター 定格出力 320W、定格電圧 DC24V
 - 電池パック 種類 カセット式リチウムイオン 容量 DC25.2V (3.0Ah×2ヶ) 充電時間 約3時間 (1.5時間×2ヶ)
 - 刈り巾(刈込能力) 300mm (満充電時: 188m²/30分)
 - 刈り高さ 5~30mm (無段調節)
 - 寸法 長さ1350×巾425×高さ800mm
 - 重量 24.5kg

エンジン式芝刈機

エンジンリール式のエコミータイプ
小回りの利く刈巾300mm

スーパーモアー (カワサキエンジン) GRS-3001

5mmの低刈りが可能

- 参考価格 ¥195,000 (消費税別)
5950291300
- 刈り方式 リール式・5枚刃
 - 動力 4サイクルOHV/99.0cm³ FJ-100G (タンク容量1.6L)
 - 出力 1.9 (2.5) /1800 KW (馬力) /rpm
 - 刈り巾(刈込能力) 300mm (380m²/H)
 - 刈り高さ 5~23mm (無段調節)
 - 寸法・重量 長さ1300×巾457×高さ908mm 32.5kg
 - 付属品・機構 ベルトテンション方式、プラスチック製集草器、工具

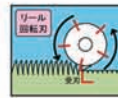

エンジン式芝刈機

使いやすさと刈巾の広さが自慢
12mmから50mmの高刈りができるリール式

ニューパワーモアー ハイ&ロー (カワサキエンジン) GNP-4000 H&L

- 参考価格 ¥342,000 (消費税別)
5950534400
- 刈り方式 リール式・5枚刃
 - 動力 4サイクルOHV/99cm³ FJ-100G (タンク容量1.6L)
 - 出力 1.9 (2.5) /1800 KW (馬力) /rpm
 - 刈り巾(刈込能力) 400mm (740m²/H)
 - 刈り高さ 12~50mm (無段調節)
 - 寸法・重量 長さ990~1210×巾620×高さ1050~800mm 48.0kg
 - 付属品・機構 ベルトテンション式、布製集草器、工具

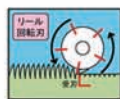

自走式

50mmの高刈りが可能

肥料散布機

広範囲の芝園の肥料散布に!!
短時間でムラなく均一に散布できます



180度の散布から
右側70度をカットした110度まで
切り換え可能

デラックスエッジガード SEG-3500DX

- 標準小売価格 オープン
5950045000
- 容量 35L
 - 散布面積(最小散布量) 約 1400m²
 - 散布巾 60cm~150cm
 - 方式 ローターリー エッジガード式
 - 寸法(使用時) 長さ1020×巾580×高さ720mm
 - 重量 6.8kg



希望小売価格は税別価格です。



充電式太枝切鋏 太丸充電

最大切断径 約40mm
枝のカキ出しに ツメ付
0.75M ~ 2.0M 4タイプ
充電式



- トリガーを引くだけで、太枝を1秒で切断できます。*1
*1…刃の戻り動作を含めた1サイクル時間は2秒です。
- 余裕の大容量。フル充電で40mmの太枝なら約900本、15mmの枝なら約2000本切断できます。*2
*2…参考数値であり、バッテリー状態や使用状況により異なります。
- 疲労を軽減する肩掛けベルト付き。
(0.75Mモデルは除く)



40mmまでの太枝を1秒で切断。 パワーで選ぶ太丸充電。

MAX
40mm
(生木)



- サイズ別主な用途
果樹 剪定用…全サイズ使用
植木 剪定用…0.75M / 1.0M を使用
一般枝切り用…全サイズ使用
黒豆収穫用…0.75M / 1.0M を使用

品番	品名	本体寸法	重量	JAN (4964590)
N-910	太丸充電 750 (バッテリー・充電器付)	750×162×56 mm	1.85 kg	910001
N-914	太丸充電 750 (本体のみ)	750×162×56 mm	1.85 kg	910049
N-911	太丸充電 1000 (バッテリー・充電器付)	1000×162×56 mm	1.93 kg	910018
N-915	太丸充電 1000 (本体のみ)	1000×162×56 mm	1.93 kg	910056
N-912	太丸充電 1500 (バッテリー・充電器付)	1500×162×56 mm	2.06 kg	910025
N-916	太丸充電 1500 (本体のみ)	1500×162×56 mm	2.06 kg	910063
N-913	太丸充電 2000 (バッテリー・充電器付)	2000×162×56 mm	2.46 kg	910032
N-917	太丸充電 2000 (本体のみ)	2000×162×56 mm	2.46 kg	910070
N-912-1	太丸充電用替刃セット	—	—	912012
N-902-1	リチウムイオンバッテリー 7.0Ah	—	—	900514
N-902-3	リチウムイオン 14.4V 用 6.0A 充電器	—	—	900538

■2.0Mモデルは一部組立式となります。 ■コード長：1300 mm



14.4V 7.0Ah
リチウムイオン
バッテリー

- 14.4V 7.0Ah
リチウムイオンバッテリー
- 約 60 分駆動
 - 本体・バッテリー：セバレート式
(バッテリーは腰に装着)

充電式高枝切鋏 太丸充電S

最大切断径 約27mm
枝のカキ出しに ツメ付
0.75M ~ 2.0M 4タイプ
充電式



- トリガーを引くだけで、太枝を0.5秒で切断できます。*1
*1…刃の戻り動作を含めた1サイクル時間は1秒です。
- フル充電で27mmの枝なら約6000本切断できます。*2
*2…参考数値であり、バッテリー状態や使用状況により異なります。
- 疲労を軽減する肩掛けベルト付き。
(0.75Mモデルは除く)



27mmまでの太枝を0.5秒で切断。 速さで選ぶ太丸充電S。

MAX
27mm
(生木)



- サイズ別主な用途
果樹 剪定用…全サイズ使用
植木 剪定用…0.75M / 1.0M を使用
一般枝切り用…全サイズ使用
黒豆収穫用…0.75M / 1.0M を使用

品番	品名	本体寸法	重量	JAN (4964590)
N-920	太丸充電 S 750 (バッテリー・充電器付)	730×162×56 mm	1.77 kg	920000
N-924	太丸充電 S 750 (本体のみ)	730×162×56 mm	1.77 kg	920048
N-921	太丸充電 S 1000 (バッテリー・充電器付)	980×162×56 mm	1.89 kg	920017
N-925	太丸充電 S 1000 (本体のみ)	980×162×56 mm	1.89 kg	920055
N-922	太丸充電 S 1500 (バッテリー・充電器付)	1480×162×56 mm	2.00 kg	920024
N-926	太丸充電 S 1500 (本体のみ)	1480×162×56 mm	2.00 kg	920062
N-923	太丸充電 S 2000 (バッテリー・充電器付)	1980×162×56 mm	2.18 kg	920031
N-927	太丸充電 S 2000 (本体のみ)	1980×162×56 mm	2.18 kg	920079
N-922-1	太丸充電 S 用替刃セット	—	—	922011
N-902-1	リチウムイオンバッテリー 7.0Ah	—	—	900514
N-902-3	リチウムイオン 14.4V 用 6.0A 充電器	—	—	900538

■2.0Mモデルは一部組立式となります。 ■コード長：1300 mm



14.4V 7.0Ah
リチウムイオン
バッテリー

- 14.4V 7.0Ah
リチウムイオンバッテリー
- 約 60 分駆動
 - 本体・バッテリー：セバレート式
(バッテリーは腰に装着)



長尺電動植木バリカン 高速バリカン

最大切断径 約15mm

1.0M~2.0M 4タイプ

電動式 (N806~N809)

充電式 (N902~N904)

- ハイパワーモーターで軽く切れます。
- 植木を痛めないハサミ式カットを採用。
- スリム設計で取り回し抜群。
- 安心・安全な、保護回路（ブレーカー）を搭載。

家庭用電源式 (AC100V)

N-809 (角度固定式 1.0M)

N-806 (1.0M)

N-807 (1.5M)

N-808 (2.0M)

驚くほどバリバリ切れる。 電動植木バリカン。



充電式 (14.4V 7.0Ah)

N-902 (1.0M)

N-903 (1.5M)

N-904 (2.0M)

品番	品名	本体寸法	刈込み幅	刈刃角度	重量	JAN (4964590)
N-806	高速バリカン 1.0M	1000×100×76mm	300mm	上下:30度	1.94kg	800067
N-807	高速バリカン 1.5M	1500×150×76mm	300mm	上下:30度	2.20kg	800074
N-808	高速バリカン 2.0M	2000×150×76mm	300mm	上下:30度	2.38kg	800081
N-809	高速バリカン 1.0M (角度固定式)	970×100×76mm	300mm	固定式	1.86kg	800098
N-902	高速バリカン充電式 1.0M	1000×100×70mm	300mm	上下:30度	1.58kg	900026
N-903	高速バリカン充電式 1.5M	1500×100×70mm	300mm	上下:30度	1.85kg	900033
N-904	高速バリカン充電式 2.0M	2000×100×70mm	300mm	上下:30度	2.0kg	900040
N-806-1	高速バリカン用替刃 (N-806/807/808/902/903/904用)	-	-	-	-	806014
N-809-1	高速バリカン (固定式) 用替刃 (N-809用)	-	-	-	-	809015
N-806-2	高速バリカン用 寄せ板	-	-	-	-	806021
N-806-3	延長コード (10M)	-	-	-	-	806038

充電器

14.4V 7.0Ah リチウムイオンバッテリー

14.4V 7.0Ah リチウムイオンバッテリー

- 約60分駆動
- 本体・バッテリー：セパレート式 (バッテリーは腰に装着)

草刈関連機器

電動植木バリカン 高速バリカン mini

最大切断径 約15mm

短尺タイプ

電動式 (N880~N882)

充電式 (N901~N905)

- 取り回しを重視したコンパクトボディ。
- 植木を痛めないハサミ式カットを採用。
- 安心・安全な、保護回路（ブレーカー）を搭載。

家庭用電源式 (AC100V)

N-880 高速バリカン mini 5枚刃

N-881 高速バリカン mini 7枚刃

N-882 高速バリカン mini 10枚刃

取り回しを重視した コンパクトバリカンの理想形。



充電式 (14.4V 4.4Ah)

N-901 高速バリカン mini 充電式 7枚刃

N-905 高速バリカン mini 充電式 10枚刃

品番	品名	本体寸法	刈込み幅	刈刃角度	重量	JAN (4964590)
N-880	高速バリカン mini 5枚刃	600×100×70mm	160mm	固定式	1.2kg	880007
N-881	高速バリカン mini 7枚刃	650×100×70mm	230mm	固定式	1.26kg	880014
N-882	高速バリカン mini 10枚刃	760×100×70mm	300mm	固定式	1.34kg	880021
N-880-1	高速バリカン mini 5枚刃替刃	-	-	-	-	881011
N-881-1	高速バリカン mini 7枚刃替刃	-	-	-	-	881028
N-882-1	高速バリカン mini 10枚刃替刃	-	-	-	-	881035
N-880-30	高速バリカン mini 5枚刃用寄せ板	-	-	-	-	881318
N-880-31	高速バリカン mini 7枚刃用寄せ板	-	-	-	-	881325
N-806-2	高速バリカン 10枚刃用寄せ板	-	-	-	-	806021
N-901	高速バリカン mini 充電式 (7枚刃)	650×100×70mm	230mm	固定式	1.2kg	900019
N-905	高速バリカン mini 充電式 (10枚刃)	760×100×70mm	300mm	固定式	1.3kg	900057

充電器

14.4V 4.4Ah リチウムイオンバッテリー

14.4V 4.4Ah リチウムイオンバッテリー

- 約60分駆動
- 本体・バッテリー：セパレート式 (バッテリーは腰に装着)



刈払機取付用器具

草刈バリカン / 草刈丸 R / 草刈丸 / L型バリカン / 刈太郎

飛散を抑える軽量・コンパクトバリカン。極上の刈りやすさを実現。



※刈払機は付属しません。

※刈刃角度は固定式となります。

●適合刈払機…パイプ径φ24/25/25.4/26mm、エンジン排気量 23~27cc 以内

安全往復バリカン

草刈バリカン

ギヤケース
差換式

上下刃
往復式

ヤニ・サビに強い
無電解
ニッケルメッキ



雑草刈りに

- 疲労軽減と取り回しがよくなりました。
- 専用の刃設計で芝生などの柔らかい草も良く切れます。

JAN (4964590)	品番 (Item#)	品名	仕様			
			刈り幅	可動方式	取付方法	重量
830088	N-838	草刈バリカン300(角度固定式)	200mm	上下刃駆動式	ギヤケース差替え式	900g
830095	N-839	草刈バリカン400(角度固定式)	300mm	上下刃駆動式	ギヤケース差替え式	1.0kg
838114	N-838-1	草刈バリカン300 替刃セット	200mm	—	—	350g
839111	N-839-1	草刈バリカン400 替刃セット	300mm	—	—	400g
838121	N-838-2	草刈バリカン300用 寄せ板	—	—	—	—
838128	N-839-2	草刈バリカン400用 寄せ板	—	—	—	—

飛散を抑えてバリバリ切れる安全回転バリカン

安全回転バリカン
草刈丸R

ギヤケース
流用式

充電式
草刈機
対応

回転
ハサミ式



※刈払機は付属しません。

※充電式草刈機は特定機種のみ適合(お問い合わせください)
※充電式草刈機では逆回転ではご使用いただけません。

●適合刈払機…パイプ径φ24~26mm、エンジン排気量 23~27cc 以内

安全回転バリカン

草刈丸

ギヤケース
差換式

回転
ハサミ式

国土交通省「NETIS」登録品 No.KK-100050-V



※刈払機は付属しません。

●適合刈払機…パイプ径φ24/25/25.4/26mm、エンジン排気量 23~27cc 以内

- 凄い切れ味…雑草を根こそぎ刈れます。
- 安全…低速回転ハサミ式で土・石の飛散を抑えます。
- 取付簡単…どの機種にもご自分で装着できます。(一部装着不可の機種あり)



小石の飛散や障害物からの跳ね返りを抑える

上下刃逆回転ハサミ式
(草刈丸 / 草刈丸 R 採用)



障害物周りに

駐車場に

石の多い場所に

道路周りに

JAN (4964590)	品番 (Item#)	品名	仕様			
			刈り幅	可動方式	取付方法	重量
830002	N-830	草刈丸 (刈払機取付用)	230mm	上下逆回転方式	ギヤケース差替え式	1.8kg
830071	N-837	草刈丸R (刈払機取付用)	230mm	上下逆回転方式	ギヤケース流用式	約1.6kg
830101	N-830-1	草刈丸 / 草刈丸R用 替刃(上下刃セット)	—	—	—	680g

刈刃角度が自由自在。飛散を抑える高機能安全バリカン



※刈払機は付属しません。

- お手持ちの刈払機に取り付けできます。
- 刈草・缶・小石などの飛散がなく安全です。
- 障害物の際までスッキリ刈れます。
- 水際のハネ返りがなく安全です。
- 刈刃角度が自由自在…安全な姿勢で刈れます。

自由自在に角度変更



車輪装着でラクラク

安全往復バリカン

L型バリカン

ギヤケース
流用式

上下刃
往復式

刈刃角度
上下左右
可変式

ヤニ・サビに強い
無電解
ニッケルメッキ

最大切断径
約7mm

JAN (4964590)	品番 (Item#)	品名	仕様			
			刈り幅	切断径(生木)	可動方式/可変角度/取付方法	重量
830019	N-831	L型バリカン400(刈払機取付用)	300mm	最大約7mm	上下刃駆動式 上向:50度/下向:70度 別添ギヤケース専用 左向:0~90度/右向:30~120度	1.8kg
830026	N-832	L型バリカン500(刈払機取付用)	400mm	最大約7mm	—	1.9kg
831115	N-831-1	L型バリカン400用 替刃(上下刃セット)	300mm	—	—	410g
832112	N-832-1	L型バリカン500用 替刃(上下刃セット)	400mm	—	—	480g

高所まで刈れる軽量型。飛散を抑える安全バリカン



※刈払機は付属しません。

- お手持ちの刈払機に取り付けできます。
- 軽量になりました。
- 角度が簡単に変わります。
- 作業が安全に出来ます。

側面の刈込みに



雑草刈りに

上面の刈込みに

安全往復バリカン

刈太郎

ギヤケース
差換式

上下刃
往復式

刈刃角度
上下
可変式

ヤニ・サビに強い
無電解
ニッケルメッキ

最大切断径
約7mm

JAN (4964590)	品番 (Item#)	品名	仕様			
			刈り幅	切断径(生木)	可動方式/可変角度/取付方法	重量
830033	N-833	刈太郎400(刈払機取付用)	300mm	最大約7mm	上下刃駆動式 上向:47度/下向:47度	1.35kg
830040	N-834	刈太郎500(刈払機取付用)	400mm	最大約7mm	ギヤケース差替え式	1.45kg
833119	N-833-1	刈太郎400用 替刃(上下刃セット)	300mm	—	—	400g
834116	N-834-1	刈太郎500用 替刃(上下刃セット)	400mm	—	—	450g

●適合刈払機…パイプ径φ24/25/25.4/26mm、エンジン排気量 23~27cc 以内



ニシガキ工業株式会社

刃研ぎ名人チェーンソー

ガイド
可変式

目立て角
30度/25度
切替可

ダイヤモンド砥石
4.0mm装着
(N-821)

超硬ビット
4.0mm装着
(N-823)



AC100V



品番	品名	仕様	本体重量	JAN (4964590)
N-821	刃研ぎ名人チェーンソー (ダイヤモンド砥石装着)	回転数 22000min ⁻¹ / 電圧 AC100V / 消費電力 60W	650g	820010
N-823	刃研ぎ名人チェーンソー (超硬ビット装着)	回転数 22000min ⁻¹ / 電圧 AC100V / 消費電力 60W	650g	820034

目立角度変更可能。 幅広い目立てを実現。

スライドさせるだけのカンタン研磨



ネジの交換で目立て角を変更できます

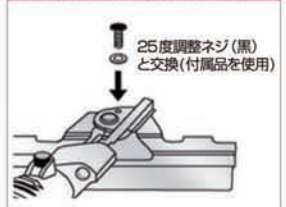

草刈用チップソー研磨機

刃研ぎ名人チップソー

刃研ぎ角
0~15度
可変式

チップソー
外径: 230/255/305mm
内径: 20/25.4mm 対応



※チップソーは付属していません。

刈払機用チップソーの全ての サイズに対応する**可変式**。



品番	品名	研磨可能サイズ	本体重量	JAN (4964590)
N-822	刃研ぎ名人チップソー 草刈用チップソー研磨機	チップソー外径: 230/255/305mm チップソー内径: 20/25.4mm	5.9kg	820027
N-822-1	刃研ぎ名人チップソー用 替ダイヤモンド砥石	粒度 150# 外径 100×厚さ 1.1×内径 20 (15)mm	-	822014

■ モーター仕様 (回転数 4800min⁻¹ / 電圧 AC100V / 消費電力 220W)

- 最適刃研ぎ角度に簡単設定。(傾斜角0~15度)
- 厚手のダイヤモンド砥石採用で精度向上。

園芸用刃物研磨機

バリカン研磨機

刃研ぎ角
0~45度
可変式



- 焼戻りの少ない低速回転モーター。
- 使いやすいスリム形状+静音設計。
- 刃研ぎ角の目安に安定板を装着。

安定板でカンタン刃研ぎ。



バリカン刃の刃研ぎに



草刈用チップソーの刃研ぎに



鎌などの刃研ぎに



刈込バサミの刃研ぎに



※バリカン本体は付属しません。

※各丁などの刃物によっては無研ぎとなります。

品番	品名	仕様	本体重量	JAN (4964590)
N-829	バリカン研磨機	回転数 5000min ⁻¹ / 電圧 AC100V / 消費電力 40W / モーター定格時間 15分	約 780g (安定板含む) 約 680g (本体のみ)	820096
N-840-1	バリカン研磨機用 替ダイヤモンド砥石	粒度 150# 外径 100×厚さ 0.8×内径 20 (15)mm	-	840100
N-822-1	バリカン研磨機用 替ダイヤモンド砥石	粒度 150# 外径 100×厚さ 1.1×内径 20 (15)mm	-	822014
N-828-2	バリカン刃研ぎ台	バリカン刃研ぎにおけるバリカン刃の固定用	-	828023

■ 研磨可能/バリカン刃 草刈用/樹木用/芝生用/茶摘用など
※不明な場合は弊社にお問い合わせください。

草刈関連機器

刈払機用アタッチメント

曲太郎

ギヤケース
差換式

刈刃角度
上下
可変式



レバーひとつで刈刃角度が自由自在。

- 刈刃角度を60度まで無段階に可変できます。
- 身長に合わせて最適な角度に調整できます。
- 疲れにくく扱いやすい軽量設計。
- 切れ味抜群。チップソー1枚付属。



※刈払機は付属しません。



チップソー(255mm)
1枚付属
※単品販売はしていません。



品番	品名	取付方法	本体重量	JAN (4964590)
N-798	曲太郎	ギヤケース差替え式	610g (チップソー除く)	790085

■ 適合刈払機：パイプ径 φ24/25/25.4/26mm、取付可能チップソー：外径 230/255/305mm、内径 25.4mm
※エンジン式刈払機に取付できます。(充電式刈払機は取付不可)

草刈関連機器

品名	シンニング	研磨角度			研磨可能サイズ (mm)		対応ドリル		
		118度	135度	186度	ストレートドリル	六角軸ドリル	一般鋼用 (HVS鋼)	ステンレス鋼用 (コバルトHVS鋼)	超鋼用
	ドリ研エース A型	●	●	—	2.6~13	7.1~13	●	—	—
	ドリ研エース AB型	●	●	—	2.6~13	2.6~6.5/ 7.1~13	●	—	—
	ドリ研X14 A型	●	●	—	2.6~14	7.1~14	●	—	—
	ドリ研X14 AB型	●	●	—	2.6~14	2.6~6.5/ 7.1~14	●	—	—
	ドリ研X14 ステンレス用A型	●	—	●	2.6~14	7.1~14	—	●	—
	ドリ研X14 ステンレス用AB型	●	—	●	2.6~14	2.6~6.5/ 7.1~14	—	●	—
	ドリ研X20	●	●	—	10~20	10~20	●	—	—
	ドリ研X26	●	●	● ※1	ストレートドリル7.0~26/ テーパーシャフトドリル12.3~26		●	● ※1	—
	ドリ研ローソク形 ハイス鋼用	▲ ※2	—	●	3.0~13	3.0~6.5/ 7.1~13	●	—	—
	ドリ研ローソク形 超硬用	▲ ※2	—	●	超硬ドリル 超硬スポットカッター 3.0~13		—	—	●
	ドリル研研	—	●	—	3.0~13	3.0~13	●	—	—

※1...別売品の替磁石使用時
※2...ローソク形状となります



品番	品名	No.	参考売価
N-910	太丸充電 750(バッテリー・充電器付)	70000	51800~
N-914	太丸充電 750(本体のみ)	48800	35800~
N-911	太丸充電 1000(バッテリー・充電器付)	71200	52000~
N-915	太丸充電 1000(本体のみ)	50000	36500~
N-912	太丸充電 1500(バッテリー・充電器付)	73800	53800~
N-916	太丸充電 1500(本体のみ)	52000	38000~
N-913	太丸充電 2000(バッテリー・充電器付)	79600	58000~
N-917	太丸充電 2000(本体のみ)	56800	41500~
N-912-1	太丸充電用刃セット(40mm刃)	3200	2860~
N-902-1	バッテリー(7Ah)高速バリカン用	19200	13800~
N-902-3	充電器(6Ah)高速バリカン用	10200	7000~
N-920	太丸充電 S 750(バッテリー・充電器付)	70000	51800~
N-924	太丸充電 S 750(本体のみ)	48800	35800~
N-921	太丸充電 S 1000(バッテリー・充電器付)	71200	52000~
N-925	太丸充電 S 1000(本体のみ)	50000	36500~
N-922	太丸充電 S 1500(バッテリー・充電器付)	73800	53800~
N-926	太丸充電 S 1500(本体のみ)	52000	38000~
N-923	太丸充電 S 2000(バッテリー・充電器付)	79600	58000~
N-927	太丸充電 S 2000(本体のみ)	56800	41500~
N-922-1	太丸充電用S刃セット(27mm刃)	3200	2860~
品番	品名	No.	参考売価
N-806	高速バリカン1.0M(電動植木バリカン)	49400	32,800~
N-807	高速バリカン1.5M(電動植木バリカン)	51800	34,800~
N-808	高速バリカン2.0M(電動植木バリカン)	56200	37,800~
N-809	高速バリカン1.0M(電動植木バリカン)固定式	49400	32,800~
N-902	高速バリカン 1.0M(充電式)	63600	44800~
N-903	高速バリカン 1.5M(充電式)	66000	46500~
N-904	高速バリカン 2.0M(充電式)	68600	48000~
N-806-1	高速バリカン用替刃(N-806.N-807.N-808用)	13340	10,000~
N-809-1	高速バリカン(固定式)用替刃(N-809用)	13340	10,000~
N-806-2	高速バリカン用寄せ板	2660	2,000~
N-806-3	延長コード(12A 125V 黄色)	2260	1,700~
N-880	高速バリカンmini 5枚刃(短尺電動植木バリカン)	34000	22,800~
N-881	高速バリカンmini 7枚刃(短尺電動植木バリカン)	37000	24,800~
N-882	高速バリカンmini 10枚刃(短尺電動植木バリカン)	39600	27,000~
N-880-1	高速バリカンmini 5枚刃用替刃	6660	5,000~
N-881-1	高速バリカンmini 7枚刃用替刃	9340	7,000~
N-882-1	高速バリカンmini 10枚刃用替刃	13340	10,000~
N-880-30	高速バリカンmini 5枚刃用寄せ板	2660	2,000~
N-880-31	高速バリカンmini 7枚刃用寄せ板	2660	2,000~
N-806-2	高速バリカン用寄せ板	2660	2,000~
N-901	高速バリカンmini 充電式(7枚刃)	43200	29800~
N-905	高速バリカンmini 充電式(10枚刃)	45800	32500~
N-901-1	バッテリー 高速バリカンmini用	17400	11800~
N-901-2	充電器 高速バリカンmini用	4940	3400~
N-902-1	バッテリー(7Ah)高速バリカン用	19200	13800~
N-902-2	充電器(5Ah)高速バリカンmini用	4940	3400~
N-902-3	充電器(6Ah)高速バリカン用	10200	7000~
N-903-1	高速バリカンmini充電式 7枚刃用 本体のみ	30400	21500~
N-903-2	高速バリカン充電式 1.0M用 本体のみ	30400	32300~
N-903-3	高速バリカン充電式 1.5M用 本体のみ	45600	33400~
N-903-4	高速バリカン充電式 2.0M用 本体のみ	48800	34500~
N-901-1	バッテリー 高速バリカンmini用	17340	11,800~
N-902-2	充電器 高速バリカンmini用(5Ah)	4940	3,400~

品番	品名	No.	参考売価
N-838	草刈バリカン(角度固定式) 300	28200	オープン
N-839	草刈バリカン(角度固定式) 400	30800	オープン
N-838-1	草刈バリカン 300用替刃	7200	オープン
N-839-1	草刈バリカン 400用替刃	9400	オープン
N-838-2	草刈バリカン 300用寄せ板	3120	オープン
N-839-2	草刈バリカン 400用寄せ板	3120	オープン
N-830	草刈丸(安全回転バリカン)	42400	オープン
N-837	草刈丸 R (上下刃逆回転ハサミ式)	33800	オープン
N-830-1	草刈丸用 替刃セット(上刃・下刃)	4560	オープン
N-831	L型 バリカン 400	36100	オープン
N-832	L型 バリカン 500	43400	オープン
N-831-1	替刃 L型バリカン 400用(1セット)	11000	オープン
N-832-1	替刃 L型バリカン 500用(1セット)	15600	オープン
N-833	刈太郎400 (刈払機取付用)	33400	オープン
N-834	刈太郎500 (刈払機取付用)	36000	オープン
N-833-1	刈太郎400用 替刃セット	11000	オープン
N-834-1	刈太郎500用 替刃セット	15600	オープン

品番	品名	No.	参考売価
N-821	刃研ぎ名人チェンソー(ダイヤモンド砥石装着)	14800	オープン
N-823	刃研ぎ名人チェンソー(プロ仕様・超硬刃装着)	15400	オープン
N-822	刃研ぎ名人チップソー	30300	オープン
N-822-1	ダイヤモンド砥石 φ100 x 1.1mm(厚)	3440	オープン
N-829	バリカン研磨機	13340	8,800
N-840-1	ダイヤモンド砥石 100mm	2800	2,000
N-822-1	ダイヤモンド砥石 φ100 x 1.1mm(厚)	3440	オープン
N-828-2	バリカン刃研ぎ台	3800	2,400
N-817	チェンソー目立機(ブリストル仕様)AC100V仕様	10800	7,000
N-818	チェンソー研研(乾電池/充電池式)※本体のみ(電池付属なし)	8600	オープン
N-819	チェンソー研研(乾電池/充電池式)※充電池・充電器付	17200	オープン
N-812	チェンソー研研(乾電池/充電池式)※シガー電源アダプター付	12300	オープン
N-819-3	充電池(単3電池 8本)	4060	オープン
N-819-4	充電器	6260	オープン
N-821-50	軸付ダイヤモンド砥石 4.0mm(2本入)	1500	オープン
N-821-51	軸付ダイヤモンド砥石 4.8mm(2本入)	1500	オープン
N-821-52	チェンソー用テフス調整器	4840	オープン
N-821-53	超硬ビット 4.0mm (1本入) 角度修正・荒用	2150	オープン
N-821-54	超硬ビット 4.8mm (1本入) 角度修正・荒用	2150	オープン
N-840	カンタン 刃とき	24400	25,000
N-840-1	カンタン 刃とき用 ダイヤモンド砥石	2800	2,500
N-845	早研ぎ(金属・木工・草刈用チップソー研磨機)	30400	オープン

品番	品名	No.	参考売価
N-798	曲太郎	26000	18,000
N-860	ドリ研 A(エース)Aチャック付	33800	23,500~
N-861	A+Bチャック付	37500	26,000~
N-860-1	ドリ研 A(エース)用替砥(No.27)	5000	4,000~
N-874	ドリ研X26	350000	オープン
N-874-1	ドリ研X26用 替砥石(No.21)先端角:118度	20000	オープン
N-874-2	ドリ研X26用 替砥石(No.22)先端角:135度	20000	オープン
N-872	ドリ研 ローソク形 ハイス鋼用(Aチャック・Bチャック)	117500	オープン
N-872-1	ドリ研 ローソク形 ハイス鋼用替砥石No.18(CBN砥石)	7500	オープン
N-873	ドリ研 ローソク形 超硬用(Aチャック)	110000	オープン
N-873-1	ドリ研 ローソク形 超硬用替砥石No.19(ダイヤモンド砥石)	7500	オープン
N-879	ドリ研 研研	13060	オープン
N-879-1	ドリ研 研研用 替砥石(No.20)	3760	オープン

希望小売価格は税別価格です。

IDECH 回転ハサミ刈り
 スーパー **カルマーシリーズ**

草刈り作業での
労災事故を防ぐ!

エンジン刈払機アタッチメント

お手持ちの刈払機に
 取付け可能

スーパー **カルマー** **PRO**
 Rotary Scissors



ギヤ減速
 &
 上下逆回転



飛び石事故
切創事故を未然に防ぐ



こうなる前に

国土交通省「NETIS」過去登録製品
 平成28年度「日本建設機械施工大賞」受賞製品



道路

水キワ



石や障害物の多い場所

- 石跳ね・飛散が少なく安全
- キックバックを抑え安全
- 刈刃のブレーキ機能で安全
- 刈刃の交換・研磨が簡単

これが安全のメカニズム!!

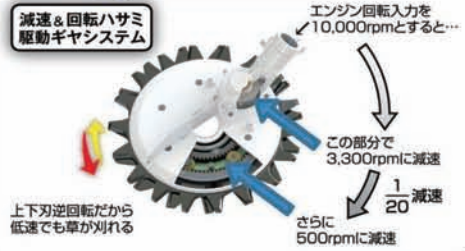

スーパーカルマーPRO シリーズ

ASK-V23 (標準刃仕様)

希望小売価格(税別)
¥23,800



本体重量: 1.8kg 推奨エンジン: 23cc以上
 寸法: D230 x L258 x H101mm

No.2880032700

ASK-V22 (細目刃仕様)

希望小売価格(税別)
¥23,800



本体重量: 1.8kg 推奨エンジン: 23cc以上
 寸法: D220 x L253 x H101mm

No.2880032700

ASK-V28 (ワイド刃仕様)

希望小売価格(税別)
¥25,800



本体重量: 2.3kg 推奨エンジン: 25cc以上
 寸法: D280 x L285 x H101mm

No.2880035500

スペア

No.288004750



標準刃 SK-1815N
 刃幅: 230mm
 希望小売価格(税別)
¥3,800

No.288004750



細目刃 SK-2824N
 刃幅: 220mm
 希望小売価格(税別)
¥3,800

No.288007250



ワイド刃 SK-2118V
 刃幅: 280mm
 希望小売価格(税別)
¥5,800

No.288003130



カバー SKN-19
 希望小売価格(税別)
¥2,500

替刃式!! 刃研ぎ可能!!

オプション

低速ディスクグラインダー付 刃研ぎ機

ARC-HSKB



角度調整機能付!
 チップノーズ研げる!!

No.2880025000

希望小売価格(税別)
¥20,000

スーパーカルマーと刈払機のセット

バッテリー

Super **カルマー**

ASK-B3640

新登場!!

都市・生活空間の
 新スタイル草刈り



No.2880123800

重量: 7.6kg(バッテリー1.2kg含む)
 寸法: D400 x L1850 x H310mm
 バッテリー: 電圧36V / Li-Ion / 4.0Ah
 出力: 定格550W / 最大700W
 モーター回転数: ~6,000rpm
 使用時間: 約30分 充電時間: 約2時間

希望小売価格(税別)
¥90,000

エンジン

Super **カルマー**

ASK-H25A

高出力エンジン搭載
 手元ストップスイッチ・本格防振



No.2880107500

重量: 6.6kg
 寸法: D610 x L1900 x H385mm
 エンジン形式: 2サイクルエンジン
 排気量: 25.4cc
 使用燃料: 混合ガソリン(50:1)

希望小売価格(税別)
¥82,000

スーパーカルマーと手押し式草刈機のセット

Super **カルマー**

ASK-TKM33A

逆回転ハサミ刈り
 スーパーカルマーPRO
 ワイド刃仕様搭載!

肩掛式刈払機の重量や
 振動が苦痛な方に!



No.2880151000

重量: 17.5kg
 寸法: D440 x L1500 x H1000mm
 刃幅: 280mm
 排気量: 33cc 三速エンジン (排ガス規制対応)
 使用燃料: 混合ガソリン(50:1)

希望小売価格(税別)
¥110,000

希望小売価格は税別価格です。



刈払機アタッチメント シリーズ

お手持ちの刈払機を
より安全に、より便利に!

遠心式草取り粉碎カッター うね草取りまー



No.2880035800

使いやすいサイズ!
削り幅 120mm
 ダブルタイプ (AUT-AJ12)
 希望小売価格 (税別) **¥26,000**
 本体質量 1.8kg / 寸法 D140×L210×H130mm
 推奨エンジン20cc以上



フリーハンマー方式
 回転力+遠心力の強靱な
 パワーが雑草を根元から
 粉碎!!
 小さな障害物があっても
 刃が逃げるため、衝撃を
 緩和します。

短い雑草を 根元 から 粉碎!!



かがまずスピーディに草取り
 地表から5cm程度の雑草に効果発揮!

シングル: No.288002000



メーカー希望小売価格 (税別)
 シングル用 (UT-SC) **¥1,600**
 ダブル用 (UT-SD) **¥3,100**
 トリプル用 (UT-SA) **¥4,500**
 ・L型刃
 ・専用ボルトナット



No.2880030300

狭い場所に最適!
削り幅 80mm
 シングルタイプ (AUT-AJ08)
 希望小売価格 (税別) **¥22,000**
 本体質量 1.5kg / 寸法 D140×L165×H130mm
 推奨エンジン20cc以上



No.2880041250

広い刈り幅で効率的に!
削り幅 170mm
 トリプルタイプ (AUT-AJ17)
 希望小売価格 (税別) **¥30,000**
 本体質量 2.1kg / 寸法 D140×L261×H130mm
 推奨エンジン25cc以上

苦痛な草むしりを 楽々 & スピーディ!!

地表から5cm程度の雑草に効果発揮!

刈払機が“回転鋏”に!!

高減速 & 高トルク ギヤBOX



草削りカッター ロータリーウィーダー Rotary Weeder

NEW

削り幅変更OK!

オプションの「延長キット」で
3パターンへの削り幅



No.2880031600
ショート
削り幅 50mm



No.2880035750
スタンダード
削り幅 100mm



No.2880041300
ロング
削り幅 200mm



株間除草カバー仕様
(削り幅100mm)
スタンダードカバー付
No.2880041300

雑草抑制の 効果抜群!!



	ショート(2連)	スタンダード(4連)	ロング(8連)	株間除草カバー付
本体寸法(DxLxH)	ARW-TK10D	ARW-TK10S	ARW-TK10L	ARW-TK10SK
本体質量	1.3kg	1.6kg	2.1kg	1.7kg
削り幅(W)	50mm	100mm	200mm	100mm
小売価格(税別)	¥23,000	¥26,000	¥30,000	¥30,000

オプション

希望小売価格 (税別)

延長キット2-4 RW-DSEK (ショート+スタンダード) ¥3,600	延長キット2-8 RW-DLEK (ショート+ロング) ¥9,000	延長キット4-8 RW-SLEK (スタンダード+ロング) ¥6,000
---	--	--

ショート用 RW-SC ¥2,500	スタンダード用 RW-SB ¥4,500	ロング用 RW-SA ¥8,000
---------------------------------	-----------------------------------	--------------------------------

株間除草カバー
(スタンダード)
RW-KC



希望小売価格 (税別)
¥5,000

※ 短縮される場合は角シャフトのみお求めください

低速回転草取りローター ウィードシェーバー



No.2880024800

削り幅 130mm
(AWS-AJ13S)

希望小売価格 (税別) **¥18,000**

本体質量 1.3kg / 寸法 D183×L203×H110mm
推奨エンジン20cc以上



スベア

スベアローター (WS-S13L)

希望小売価格 (税別)
¥4,500

No.2880005630



草削りツインローター 水草取りまー

水田の条間・株間の除草に!!



No.2880041300

縦回転ローターでしっかり食い込み、
起耕攪拌効果が株に刺激を与え、
丈夫な稲に育ちます。

削り幅 50mm×2ローター
(AMT-AJ1505T)

希望小売価格 (税別) **¥30,000**

本体質量 1.6kg / 寸法 D156×L152×H173mm
推奨エンジン20cc以上

水田の除草に!!



畑の除草にも!!



泥や水の飛散を抑え
パワフルで安全!

スベア No.2880010000

水草取りまー

スベアローター1個 (MT-S1505)

希望小売価格 (税別)
¥8,000

泥や水に強い
ステンレス製
直径150mm
幅50mm

希望小売価格は税別価格です。

商品ラインナップ



業界初

■ 刈払機用チップソー専用研磨機

SK-1000

希望小売価格

SK-1000 ¥17,500(税別)

No. 2830023200

- ▶ **電源不要**で現場で使用できる!!
- ▶ チップソーを**外すことなく**研磨!!
- ▶ 研磨機に**乗せて回すだけ**の簡単作業!!
- ▶ 研磨時間はたったの**10~20秒**!!

PRO Series

■ 刈払機用チップソー専用研磨機

SK-630E

(中速グラインダー付)

希望小売価格

SK-630 高速グラインダー付 ¥32,000(税別) No. 2830039250

SK-630E 中速グラインダー付 ¥29,000(税別) No. 2830032000



PRO Series

■ 8枚刃 専用研磨機

SK-205

希望小売価格

No. 2830043750 SK-205 ¥35,000(税別)

No. 2830031500 SK-205A ¥25,200(税別)



PRO Series

■ 30枚刃刈刃 専用研磨機

SK-320

希望小売価格

No. 2830046250 SK-320 ¥37,000(税別)

No. 2830033250 SK-320A ¥26,600(税別)



PRO Series

■ チェンソー専用 目立て機

目立て職人



希望小売価格

PCT国際特許取得済み

やすり径 Φ4.0 mm	SKS-2340	ドライバドリル ダイヤモンドホイール付	¥19,800 <small>(税別)</small>	No. 2830027230
	SKS-2340DS	充電ドライバドリル ダイヤモンドホイール付	¥31,000 <small>(税別)</small>	No. 2830046500
やすり径 Φ4.8 mm	SKS-2350	ドライバドリル ダイヤモンドホイール付	¥19,800 <small>(税別)</small>	No. 2830027230
	SKS-2350DS	充電ドライバドリル ダイヤモンドホイール付	¥31,000 <small>(税別)</small>	No. 2830046500
やすり径 Φ5.5 mm	SKS-2355	充電ドライバドリル ダイヤモンドホイール付	¥84,600 <small>(税別)</small>	No. 2830105750



商品説明
動画は
←こちら!!

希望小売価格は税別価格です。

らくらくケンマ

ヘッジトリマー専用刃研ぎ機

刃研ぎの達人

草刈関連機器



先端刃専用
ヤスリ付

No. 2830003500

刃研ぎ達人の特徴

- ① 刈刃を外さず研磨ができる!
- ② 低速回転で刃が焼けない!
- ③ 簡単に「三面研磨」ができる!
- ④ 使い捨てていた刃をリサイクル!

鋭い切れ味の「三面研磨」

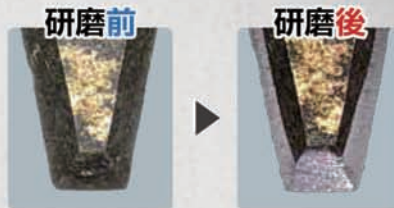

ここがピッチ幅



SKH-10 No. 2830019250
 SKH-20 No. 2830020630
 SKH-10-3 No. 2830006250 (軸付きダイヤモンド砥石)
 SKH-20-3 No. 2830007500 (軸付きダイヤモンド砥石)

▶ 希望小売価格

SKH-10

ピッチ幅 30mm以下 • ドライバドリル/先端刃専用ヤスリ付
側面刃用ダイヤモンド砥石

14,000 (税抜)

SKH-20

ピッチ幅 31mm以上 • ドライバドリル/先端刃専用ヤスリ付
側面刃用ダイヤモンド砥石

15,000 (税抜)

希望小売価格は税別価格です。

Log Splitter Line-up



多彩なマシンでお客様のニーズにお応えします。

GLS15PRO
エンジン式
小型薪割り機 15トン

GLS15PRO



破砕力	サイクルタイム	最大破砕寸法
15 _{ton}	7.5 _分	520 _{mm}

NO.7400424000

MS4000J
エンジン式国産自走式
縦横兼用薪割り機 40トン

MASAKARI **MS4000j**



破砕力	サイクルタイム	最大破砕寸法
40 _{ton}	21 _分	630 _{mm}

NO.7401764000

MS1700J
エンジン式国産自走式
縦横兼用薪割り機 17トン

MASAKARI **MS1700j**



破砕力	サイクルタイム	最大破砕寸法
17 _{ton}	8 _分	500 _{mm}

NO.7400706000

GLS30
エンジン式
縦横兼用薪割り機 30トン

GLS30 VERTICAL and HORIZONTAL



破砕力	サイクルタイム	最大破砕寸法
30 _{ton}	12 _分	610 _{mm}

NO.7400544000

DDP20
エンジン式
スピード薪割り機 20トン

DDP20



破砕力	サイクルタイム	最大破砕寸法
20 _{ton}	4 _分	520 _{mm}

NO.7400442000

GS20
エンジン式
往復薪割り機 20トン

GS20 四つ割り
カッター付属



破砕力	サイクルタイム	最大破砕寸法
20 _{ton}	14 _分	570 _{mm}

NO.7400426000

GLS12
エンジン式
軽量薪割り機 12トン

GLS12 HYDRAULIC LOG SPLITTER



破砕力	サイクルタイム	最大破砕寸法
12 _{ton}	9 _分	530 _{mm}

NO.7400290000

MLS12
手動式
薪割り機 12トン

MLS12 MANUAL LOG SPLITTER



破砕力	サイクルタイム	最大破砕寸法
12 _{ton}	—	440 _{mm}

NO.7400044800

ELS10
電動式
薪割り機 10トン

ELS10 ELECTRIC LOG SPLITTER



破砕力	サイクルタイム	最大破砕寸法
10 _{ton}	13 _分	500 _{mm}

NO.7400200000

機能・主要緒元

メーカー	PLOW								
型式	MS400J	GLS30	DDP20	GS20	MS1700J	GLS15PRO	GLS12	MLS12	ELS10
価格	オープン価格								
機体									
動力	エンジン	エンジン	エンジン	エンジン	エンジン	エンジン	エンジン	手動	電動
走行・移動	自走式	歩行式	歩行式	歩行式	歩行式	歩行式	歩行式	歩行式	歩行式
駆動	前2速・後1速	—	—	—	—	—	—	—	—
破砕力 ton	40	30	20	20	17	15	12	12	10
破砕方向	シングル	シングル	シングル	デュアル	シングル	シングル	シングル	シングル	シングル
最大破砕寸法 mm	630	610	520	570	500	520	530	440	500
ストローク mm	610	570	490	560	500	480	485	210	480
サイクルタイム 秒	21	12	4	14	8	7.5	9	—	13
破砕スピード mm/秒 (ストローク×2)÷サイクルタイム	58.1	95.0	245.0	80.0	125	128	107.7	—	73.8
作業量比率 (DDP20を1.0とする) $\frac{\text{破砕回数}}{\text{往路回数}+\text{戻路回数}} \times \text{破砕スピード}$	0.24	0.39	1.0	0.65	0.51	0.52	0.44	—	0.30
油圧オイル量 L	16.0	12.0	—	9.5	15.0	9.0	5.2	0.6	8.5
乾燥重量 kg	310.0	205.0	160.0	185.0	145.0	141.0	104.0	50.0	93.0
姿勢・機体サイズ	薪割り姿勢	縦横兼用	縦横兼用	横型	横型	横型	横型	横型	横型
	横型長さ×高さ								
	横型長さ mm	1,850	1,900	2,000	1,580	1,450	1,520	1,540	1,100
	横型高さ mm	1,150	1,050	1,060	970	930	800	940	390
	幅 mm	690	1,150	820	1,000	830	690	920	360
	縦型長さ mm	1,800	1,740	—	—	1,070	—	—	—
縦型高さ mm	1,730	1,790	—	—	1,450	—	—	—	
搭載エンジン	メーカー	ヤマハ	ヤマハ	ホンダ	ヤマハ	ホンダ	ホンダ	ヤマハ	—
	モデル	MZ175	MX200	GP160	MX200	GX160	GX200	MX200	—
	タイプ	空冷4サイクル	空冷4サイクル	空冷4サイクル	空冷4サイクル	空冷4サイクル	空冷4サイクル	空冷4サイクル	—
	排気量 cc	171	192	163	192	163	196	192	—
	使用燃料	ガソリン	ガソリン	ガソリン	ガソリン	ガソリン	ガソリン	ガソリン	—
	燃料タンク容量 L	4.5	3.9	3.1	3.9	3.1	3.1	3.9	—
	オイル量 L	0.6	0.6	0.58	0.6	0.58	0.6	0.6	—
	プラグ	NGK BPR4ES	NGK BPR4ES	NGK BPR6ES	NGK BPR4ES	NGK BPR6ES	NGK BPR4ES	NGK BPR4ES	—
始動方式	リコイル	リコイル	リコイル	リコイル	リコイル	リコイル	リコイル	—	
									搭載 モーター
									電源
									交流 100V 50/60Hz
									消費電力
									1.5kW
									コードの長さ
									2.5m

農
機
具
Ⅱ

**水稲用育苗箱
セルトレイ兼用洗浄機**



SERU-Z-PRO 【新機種】
希望小売価格 ¥630,000(税抜)

- 高耐久 高回転 高圧洗浄
- 高耐久 高回転 高圧洗浄
- 高耐久 高回転 高圧洗浄

育苗箱からセルトレイまで幅広い種類の洗浄を高スペックで実現



- 高送りゴムローラーとセルトレイ送りのブラシを回転させたことで、この1台で育苗箱とセルトレイの両方を洗浄することが可能です。
- 高送り、洗浄ブラシがそれぞれ独立したモーターで駆動。かつ駆動部の変速調整が可能です。
・洗いがり重視→送り遅く 洗浄早く
・作業速度重視→送り早く 洗浄早く
- 洗浄可能トレイ (SERU-Z-PRO, SERU CST-1500共通)
野原用セルトレイ 72穴・120穴・200穴・288穴
ポット320・445 各種 (最大幅115cm・最大厚25mm)
※最も長いトレイは標準の価格があります。
※高送りのPROはフォールレス式の調整が可能なベアラーが付属されています。

No.606102400

セルトレイ洗浄機



SERU CST-1500 【新機種】
希望小売価格 ¥480,000(税抜)

- 高耐久 高回転 高圧洗浄
- 高耐久 高回転 高圧洗浄
- 高耐久 高回転 高圧洗浄

8本のブラシと12口の高圧洗浄ノズル採用で高レベルな洗浄が可能



- 高圧洗浄シャワーと毛量の多いブラシでセルトレイの細部まで汚れを落とすことが可能です。
- (接続例)
SERU-Z-PRO, SERU CST-1500等
高圧動力機に接続してご使用ください。
(※SMP/9.3-3 COMP/SGL上設置)
※別途設置が必要です。



野原用セルトレイとは
野原用セルトレイは機械種別対応の農林水産省統一規格に認定されたトレイです。

No.6060780000

水稲用育苗箱洗浄機



SZpro-700a/aII 【新機種】
希望小売価格 SZpro-700a ¥228,000(税抜)
希望小売価格 SZpro-700aII ¥270,000(税抜)

- 高耐久 高回転 高圧洗浄
- 高耐久 高回転 高圧洗浄
- 高耐久 高回転 高圧洗浄

高スピードかつ高洗浄能力の水稲用育苗箱特化モデル



- 高圧洗浄シャワー (700aIIのみ) と毛量の多いブラシで育苗箱の細部まで汚れを落とすことが可能です。
- 水道ホース仕様の700aと新機種仕様の700aIIをラインナップ、使用シーンに合わせてお選び下さい。
(※700aIIは新機種仕様、社注15.5以上搭載)
※別途設置が必要です。



高圧洗浄ノズルはご使用の機種等によって変動いたします。高圧洗浄ノズルは必ずご確認ください。

SZpro-700a No.6060370500
SZpro-700a II No.6060438750

■共通仕様
(SERU-Z-PRO, SERU CST-1500, SZpro-700a II)

高圧洗浄ノズル採用



新機種モデルでは、より高いレベルでの洗浄を実現するために高圧洗浄ノズルを採用、多量の給水と高い水压により育苗箱やトレイを洗浄します。

交換が容易なブラシ構造



洗浄ブラシは摩耗に強く毛量の多いものを使用。また、軸より分割可能な平半円の構造とする事で、交換の際も容易に行うことができます。

専用箱受けが付属



農機具 II

水稲用育苗箱洗浄機



クリーンクリーナー CCO-250N
希望小売価格 ¥63,000(税抜)

- 高耐久 高回転 高圧洗浄
- 高耐久 高回転 高圧洗浄
- 高耐久 高回転 高圧洗浄

高耐久ブラシを採用したコンパクト設計のエントリーモデル

- モーター駆動式のコンパクトモデル。水道ホース接続仕様で上部よりシャワー式に水がかかる構造になっています。
※ブラシ構造のため、ブラシ交換も容易に行

1093800

水稲用育苗箱洗浄機



クリーンクリーナー P
オープン価格

- 高耐久 高回転 高圧洗浄
- 高耐久 高回転 高圧洗浄
- 高耐久 高回転 高圧洗浄

場所を選ばず手早く簡単に長年にわたるベストセラー商品

- 選べる3つの洗い方
・タンクに水をためて使用
・水道ホースを接続して使用 (排水ホース付属)
・洗浄部本体のみをとりだし、用水などで使用

No.6060022300

新発売
水稲育苗箱用ハコツミ機

大規模農家の要望に応じて、
洗浄後のハコツミ機を完成



高効率・高耐久性で大規模農家に好評の、育苗箱洗浄機SZ700シリーズにハコツミ機を取り付けることにより、箱洗浄作業の負担を軽減。バンドをかける・パレットに移すなど重なりが煩雑だと作業もらくらくです。

播種後のハコツミ機としての使用も可能です。

SZpro-OH604N ¥243,000(税別)

10枚・20枚・25枚位の箱積枚数設定ができSZ-700a・SZ-700a II・SZpro-700a・SZpro-700a IIに滑り台方式で簡単に取り付けすることができます。



SZpro-700a ¥228,000(税別)

連続洗浄作業で毎時700枚を洗浄 動力噴霧器を使用することでさらに洗浄力アップ。



SZpro-700aII ¥270,000(税別)

高耐久の耐久性を更にアップし、法人農家・育苗センターなどの大型施設にも対応できる箱洗浄機です。

各機種諸元表

機種	最大処理能力	箱積サイズ 全長×全幅×全高	重量	動力	洗浄方法	ブラシ	スリット幅
SZpro-OH604N	700枚/分	1300x141x1750	39kg	AC100V/100W	水道ホース付属	上・下・2段調整	10・20・25mm
SZpro-700a	700枚/分	1100x600x965	77kg	AC100V/400W	水道ホース付属	上・下・2段調整	
SZpro-700aII	700枚/分	1100x600x965	79kg	AC100V/400W	動力噴霧器	上・下・2段調整	

No. 6060395000

希望小売価格は税別価格です。

小型脱穀機 MR-400BW ペダル式 MR-400MD モーター式

昔ながらの足踏み脱穀機を
より使いやすくしました!!
稲、蕎麦、麦、大豆など穀物類の脱穀の必需品!
サイドには
カバー付で
安全設計!



- 小型ながら高性能。
- 飛散防止カバー、キヤカバー付で、安全・クリーンな作業ができます。
- 滑り止め付足踏みペダル。
- 一体型の飛散防止カバーで、組立て、取外しが簡単。
- ペダル固定ピン付で、保管時も安全。
- 作業台取付可能(オプション)

型式	全長	奥行	全高	重量	脱穀能力	最高作業量	モーター
MR-400BW(ペダル式)	530mm	710mm	860mm	34.5kg	990kg	400mm	---
MR-400MD(モーター式)	500mm	620mm	860mm	52.5kg	約100kg	400mm	100VAC20W

MR-400BW No.6060071250
MR-400MD No.6060155000

オギハラの グリーントーマ

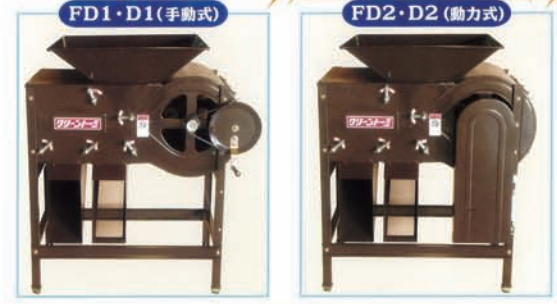

- 従来よりのトーマの特徴を生かした、軽量で丈夫なスチール製品です。
- 一番口、二番口の取り出し口は前後どちらにも取り付けられます。
- 穀物の種類により選別落下角度を自由に変えられます。
- 脚の下にムシロなどの「ついたて」が立てられます。
- 三枚羽根で断続的な風が送られて選別効果が優れています。
- 脚は、ゴムアジャストを使用していますので安定感があります。

型式	■グリーントーマ仕様表			
	FD1(手動)	FD2(動力)	D1(手動)	D2(動力)
全長(m/m)	840	840	840	840
全高(m/m)	1015	1015	1015	1015
全巾(m/m)	545	545	697	697
重量(kg)	21	23.5	23	25.5
ホッパー容量(米)	0.029m ³ -24kg	0.029m ³ -24kg	0.036m ³ -30kg	0.036m ³ -30kg
動力	---	80W/100V	---	80W/100V
主軸ブリー(1m/m)	44	200	44	200
動力ブリー(1m/m)	---	75	---	75
手動支軸ブリー(1m/m)	200	---	200	---
ベルトサイズ(インチ)	M29	A44	M29	A44

FD-1 No.6060050000
FD-2 No.6060082500

開袋器



オギハラ工業独自の形状により、開いたときの安定性に優れています。

- 袋を開くわずらわしい作業、今まで2人必要だった時も、1人でもラクラク・スムーズに作業できます!
- 米袋はもちろん、イロイロな袋類にご利用になれます。

仕様
巾:約32cm 奥行:約23cm 高:約67cm
(30キロ用米袋に入れた状態)
重量:1.9kg

出荷単位/10台
No.6060002000

収穫の秋の必需品 フレコンホルダー



- 荷台にも簡単に固定可能!!
- クランプ(別売)も取付可能!!

高さ調整が可能なうえ、上下2段のスプリング付き!!

- 丈夫でお得なスチール製
- 各種フレコンバッグに対応
- 投入口は広く、本体部も安定
- ロープやゴムで固定できるフック付き

農機具Ⅱ

HIPPO



洗練されたデザインにより、工場内のみならず対面販売での場面でも、魅力的にご使用頂けます。内容物や袋の材質に拘わらず綺麗にバックができます。



【略図面】

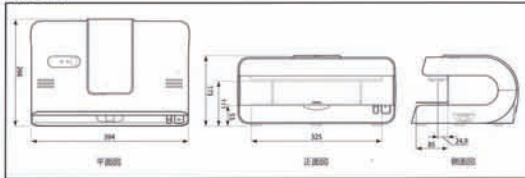

【仕様】

商品名 : HIPPO (ヒッポ)	シール幅 : 5mm
品番 : AS-V-320	シール厚さ : 300mm
真空の圧力 : -80kpa	シール時間 : 1~9秒
脱気速度 : 7.8 / min	脱気時間 : 最大60秒
脱気方法 : ノズル式	消費電力 : 200W
重量 : 4.35kg	使用可能袋 : 幅300mm、総厚み~0.18mm、平袋
電圧 : 100~240V 50/60Hz	本体寸法 : W394 × D266 × H175.3mm

※ヒール部でも真空パックは可能です。但し、密封性が悪くなる場合があります。密封性の確保とともに入ります。長時間の使用にはヒールの冷却が必要となります。

NO. 6060152400

農機具Ⅱ



DUCKY

ダッキーなら!!

- 1 安上がり!
- 2 食材節約!
- 3 楽々調理!

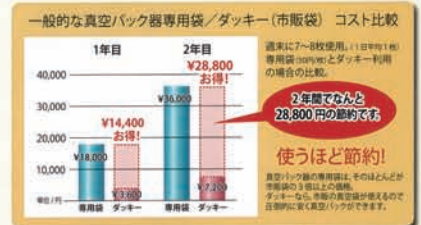

水気のあるものも安心!

お肉・お魚・たくあんなど、水気のあるものでも付属の集水タンクで安心!

メンテナンスで清潔!

お湯を流して、内部の掃除や、ノズルの掃除もきれいにできます。

やわらかいものも大丈夫!

ノズルが割れやすいおせんべい等にも使えます。

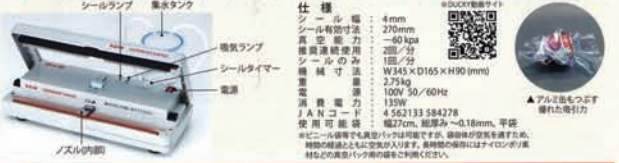

NO. 6060043500

ASAHI WRAPPER ASPAL POLY WRAPPER **アスハル**

ポリラップ

ハンドラッパーのできるecoなこと。省エネ型の“エコラッパー”

POINT 1 ポリフィルム・塩ビフィルム専用
POINT 2 サビに強く、水浸しでも安心の耐久性
POINT 3 従来機種から年間1,600円/台の電気代を削減(当社比)
POINT 4 フィルムがつかみやすい
POINT 5 特殊コーティングで熱紙はいつでも清潔・衛生的
POINT 6 トラッキング火災・感電の防止

電気代 CO2削減

業界初タイラコード

型式	巻取寸法	熱板寸法	最大フィルム幅	電圧	消費電力
U-45PN	504×600×131	375×182	450mm	100V	165W
B-45PN	504×450×200	375×182	450mm	100V	185W

NO. 6060025750

ASAHI INDUSTRY PRODUCE

使用者の声を元にした、やさしい設計“QUPPA”

超音波だからここが違う

性能

先端がシンプルでシールポイントが見やすい。奥行きがあるので幅広い用途に活躍。開口部が広く操作性がよい。

経済性

消耗品がいない。リーズナブルな価格と省電力。

安全

やけどの心配がない。

使用性

軽くて使いやすい。ホッチキス感覚で操作が簡単。

環境

異物混入の心配がない。無駄なゴミが出ない。

仕様	
型番	QR-Q1
発振周波数	57kHz
最大出力	20W
最大消費電力	40VA
電源	100V~240V AC 50/60Hz
外形寸法(単位: mm)	発振部(本体) W179 × D183 × H66 (突起部含まず) ハンドピース W 38 × D125 × H54 (開口部開いた状態)
重量	発振部(本体) 約1kg ハンドピース 約200g (出力コード含む)
出力コード	50cm (カルコード)

ACアダプター	
入力	100V~240V AC 50/60Hz
出力	DC 15V 3.3A
外形寸法(単位: mm)	W62 × D97 × H33 (突起部含まず)
重量	約350g
ケーブル長	AC側 1.8m / DC側 1.5m

NO. 6060065900

ヒラキ ギヤケース

安心の日本製

タイプ A・B・C・D・E・F・G



刈払機のギヤケースって交換できるんです!

各種メーカー対応 交換用ギヤケース

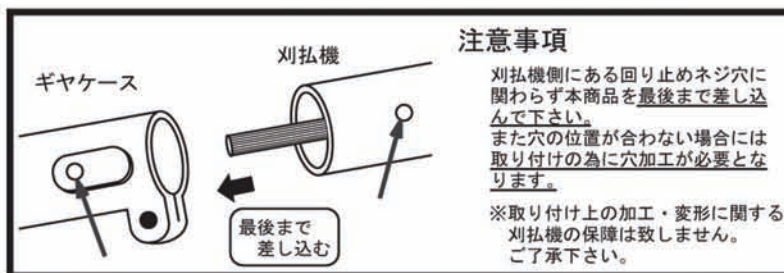

ギヤヘッド
替刃固定はナット固定



シャフト固定部

適合にあったギヤケースをお買い求め下さい。

お手持ちの刈払機への適合確認方法

- ①ギヤヘッドの固定用ボルトと回り止めボルトを外し、ギヤヘッドから竿を抜いてください。
- ②竿の外径と伝導軸の径・形状を確認してください。

国内外のほとんどの形式に対応!

タイプ	(a) アウターパイプ外径 (mm)	(b) ドライブシャフト形状			
		外径 (mm)	歯数	歯形	形状
Aタイプ	24	6	10	スプライン	
Bタイプ	24	7	7	スプライン	
Cタイプ	24	7	13	セレーション	
Dタイプ	25	7	7	スプライン	
Eタイプ	26	7	7	スプライン	
Fタイプ	26	8	9	スプライン	
Gタイプ	24	5.2	—	スクエア	

パイプ用アダプター

竿の外径 (a)	φ24mm・φ25mm・φ26mmのいずれか										
伝導軸 (b)	外径6mm 歯数10	外径7mm 歯数7	外径7mm 歯数13	外径7mm 歯数7	外径7mm 歯数7	外径8mm 歯数9	外径5.2mm スクエア				
適合タイプ	A	B	C	D	E	F	G				

*互換以外のサイズの規格品には取り付けできません。ご了承ください。

- ギヤケースAタイプ No.5670007660 ギヤケースDタイプ No.5670010000 ギヤケースFタイプ No.5670010000
 ギヤケースBタイプ No.5670007660 ギヤケースEタイプ No.5670010000 ギヤケースGタイプ No.5670010000
 ギヤケースCタイプ No.5670007660

農
機
具
Ⅱ

ぬかるみや足場の悪い場所で活躍する再生プラスチック製軽量敷板

リピーボード®

防衛省・国土交通省にも納入実績のある
国産再生プラスチック製軽量敷板!!



リピーボード®はここがポイント!!

- ① **丈夫**
油・泥・水、他に塩や酸にも強く、20tトラックでも走行可能です。
- ② **軽量**
4×8判で重さが約40kg。重機が不要で簡単に設置することが可能です。
- ③ **長寿命**
直射日光に強く30年の使用実績あり!!(自社工場にて)
- ④ **エコ**
不要になったら回収してリサイクル。産業廃棄物にはいたしません。
- ⑤ **洗浄がラク**
敷鉄板とは違い、プラスチックなので錆も出ず、汚れを落としやすいパターンデザインで簡単に汚れを落とすことができます。

NETIS 国土交通省
新技術情報データベース
KTK-140006-A

NNTD ARIC農業農村整備
民間技術情報データベース
NNTD登録:1122

過去受賞歴

- ・日本環境協会主催 エコマークアワード2015 銀賞 受賞
- ・かながわ「産業Navi大賞」2013 環境(エコ)部門 優秀賞
- ・平成25年度 かながわ地球環境賞 地球環境保全活動部門 受賞



エコマーク商品
プラスチック中に再生材料100%使用
14 118 013
株式会社オハシ

使用用途

足場の悪い場所・ビニールハウス入口付近のぬかるみ防止・農地の有効利用・簡易スペースなど…

農業や工事現場では何度も通過する道にはわだちができ、天候が悪いと作業効率が悪くなります。地面をならした後、リピーボードを敷設すればわだちでデコボコを緩和してくれます。また、農地にアスファルトではなくリピーボードを敷けば、撤去も容易で元の農地に戻すことができます。軽量で気軽に使用できるリピーボードは様々な場所で活躍します。



原料には廃電線の被覆材を利用

電線の被覆材は元々、長期間使用するので考えて作られている為、**耐候性に優れています**。自社工場でも直射日光の下、30年以上使用している敷板もあり、重宝します。



イメージ

180°の曲げ試験でも割れずに容易に戻る

廃電線の被覆材を原料に利用し、配合を調節している為、左記のように曲げても割れにくい敷板を製造しています。



イメージ

実物を用いた性能試験 耐荷量:80トﾝ ※下地の安定した地面の場合

●仕様（標準値であり、規格値ではありません）

サイズ	4×8判	3×6判	4×4判	2×6判	2×4判
	1,230×2,560×13(厚)mm	910×1,820×13(厚)mm	1,230×1,230×13(厚)mm	615×1820×13(厚)mm	615×1200×13(厚)mm
重量	40±2kg	23±2kg	19±2kg	15±2kg	10±1kg
主原料	ポリエチレン100%(密度:約0.95~1) 電線被覆材を精製した低密度ポリエチレンや再生高密度ポリエチレンを使用。バージン材や特殊配合も可能です。				
穴位置	接続用:φ30mm×4か所、持手用:40×130mm×2か所(4×4判・2×6判・2×4判は持ち手穴は1箇所となります。)				

※片面凸タイプの凸部分は+4mm厚となります。 ※樹脂の性質上、製造工程内で伸縮する可能性があり、サイズに若干の誤差が生じる場合がございます。
※4×8判以内であればご希望のサイズに断裁することも可能です。(別途費用あり)

●接続金具(別売) すれ防止や強風による飛散防止用に!!

接続治具 四角の接続穴を利用してリピーボード同士を連結します。

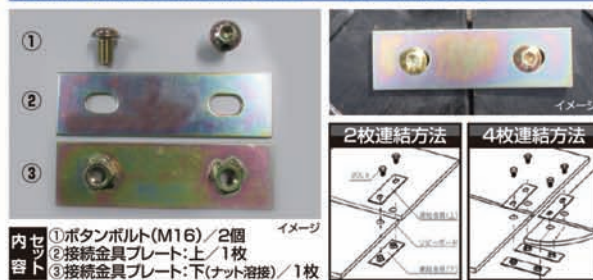

内径 ①ボルト(φ16) / 2個
②接続金具プレート:上 / 1枚
③接続金具プレート:下(ナット溶接) / 1枚

※リピーボードの伸縮がある為、ボルト締めは手締めで行ってください。

門型アンカー アンカーを地面に打ち付け固定します。



●材質の基本性能 栃木県産業技術センターにて測定

① 引張強度	28Mpa	JIS K7162/5A/10
② 伸び	600%	JIS K7162/5A/10準拠
③ 圧縮強さ	29Mpa	JIS K7181/B/1
④ 曲げ強度	28Mpa	JIS K7171/2
⑤ 動摩擦係数	0.98	JIS K7125準拠(※自社工場にて測定)

●ご使用にあたっての注意事項

①ブリッジとしての使用はできません。 ②下地に突起物がある場合はご使用を避けて下さい。 ③アウトリガーとしては使用できません。 ④バーナーや溶接の火花で溶ける場合があります。 ⑤強風下での使用は注意が必要となります。 ⑥車両の急発進、急停止、急ハンドルはお避けください。 ⑦樹脂の性質上、床の温度とともに伸縮します。10℃変化しますと、1000mmあたり1mm伸縮しますので、施工はご注意ください。



●模様タイプ

名称	片面凸タイプ	片面凹タイプ
模様		
名称	両面凸タイプ	凹凸なし
模様		

※両面凸タイプは4×8判・3×6判のみとなります。

●4×8判イメージ図

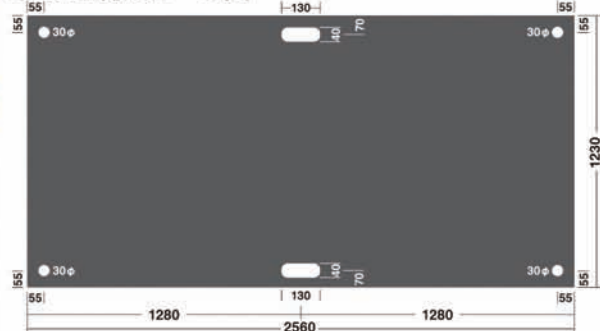

●メーカー希望価格(別途運賃・消費税)

- ・4×8判:39,500円/枚 ・2×4判:11,500円/枚
- ・3×6判:26,500円/枚 ・接続治具:1,600円/個
- ・4×4判:22,000円/枚 ・門型アンカー:650円/本
- ・2×6判:20,000円/枚

品名	規格	数量	No.	希望実売価格	希望小売価格
4 * 8判(1230mm*2560mm*13tmm)	全模様(片面凸)	1	46200	30,000	39,500円
4 * 8判(1230mm*2560mm*13tmm)	全模様(両面凸)	1	46200	30,000	39,500円
3 * 6判(910mm*1820mm*13tmm)	全模様(片面凸)	1	32200	20,000	26,500円
4 * 4判(1230mm*1230mm*13tmm)	全模様(片面凸)	1	23800	15,000	22,000円
2 * 6判(615mm*1820mm*13tmm)	全模様(片面凸)	1	20000	14,000	20,000円
2 * 4判(615mm*1230mm*13tmm)	全模様(片面凸)	1	12600	8,000	11,500円

*4*8、3*6は6枚以上で運賃込 1~5枚までの運賃は別途

品名	規格	数量	No.	希望実売価格	希望小売価格
リピーボード専用接続金具		1	2260	1,600	1,600円
リピーボード専用アンカー		1	1000	650	650円

希望小売価格は税別価格です。

超軽量!! 長寿命!! 低価格!!

三拍子揃った待望の薄型プラ敷板!!

2019年7月 再生プラスチック製軽量薄型敷板
販売開始!!

リピーボード ライト

Light

**軽々設置で
簡単養生!!**

3×6判で約14kg!!

3×6判/910mm×1820mm×7mm厚(凸部分+4mm厚)

ハウス入口養生に!!

作業仮設スペースに!!

片手でも
ラクラク
運べます!!

駐車場・洗車場に!!

農作業現場
走行に!!

農作業現場
走行に!!

●模様タイプ



- リピーボードライトご使用上の留意点**
- 下地の安定した場所で、ご使用いただけます。
 - リピーボードライトは薄板仕様の為、敷設する前に下地を安定させる為、転圧することをお勧めしております。
 - 転圧ができない場合は13mm厚のリピーボードをお勧めしております。

●3×6判イメージ図

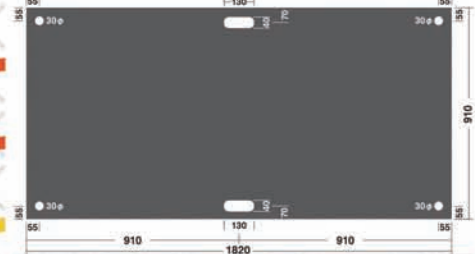

下地が安定した強度があれば耐荷重:80トンにも対応できます。

●仕様 (標準値であり、規格値ではありません)

サイズ	3×6判 910×1,820×7mm厚(凸部分+4mm厚)
重量	14±1kg
主原料	ポリエチレン100%(密度:約0.95~1) 電線被覆材を精製した低密度ポリエチレンや 再生高密度ポリエチレンを使用。
穴位置	接続用:φ30mm×4か所、 持手用:40×130mm×2か所(穴なしも可能です。)

※樹脂の性質上、製造工程内で伸縮する可能性があり、サイズに若干の誤差が生じる場合がございます。

●接続金具(別売) すれ防止や強風による飛散防止用に!!

接続金具 四角の接続穴を利用してリピーボード同士を連結します。

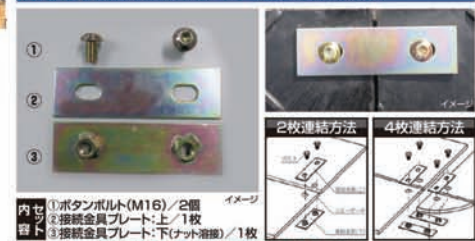

- 内セット
① ボタンボルト(M16)/2個
② 接続金具プレート:上/1枚
③ 接続金具プレート:下(ナット溶着)/1枚

※リピーボードの伸縮がある為、ボルト締めは手締めで行ってください。

●門型アンカー アンカーを地面に打ち付け固定します。



- メーカー希望価格(別途運賃・消費税)
- ・4×8判:21,000円/枚・接続金具:1,600円/個
 - ・3×6判:13,000円/枚・門型アンカー:650円/本

●ご使用にあたっての注意・危険事項

- ①ブリッジとしての使用はできません。
- ②下地に突起物がある場合はご使用を避けて下さい。
- ③アウトリガーとしては使用できません。
- ④バーナーや溶接の火花で溶ける場合があります。
- ⑤強風下での使用は注意が必要となります。
- ⑥車両の急発進、急停止、急ハンドルはお避け下さい。
- ⑦樹脂の性質上、床の温度とともに伸縮します。10℃変化しますと、1000mmあたり1mm伸縮しますので、施工はご注意ください。



品名	規格	数量	No.	希望実売 価格 税別	希望小売 価格 税別
軽量敷板 リピーボード					
3×6判(910mm*1820mm*7mm)	全模様(片面凸)	1	14600	9,800	13000円

●6枚以上で運賃込 1~5枚までの運賃は別途

品名	規格	数量	No.	希望実売 価格	希望小売 価格
リピーボード専用接続金具		1	2260	1,600	1,600円
リピーボード専用アンカー		1	1000	650	650円

希望小売価格は税別価格です。

軽量だから設置に重機不要!!1人でも設置可能!!

再生プラスチック製 U 字路

U 字路

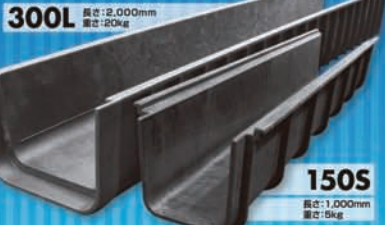

300L 長さ:2,000mm 重量:20kg

150S 長さ:1,000mm 重量:5kg

用途はさまざま。いろいろな場面で役立ちます。



NNTD登録製品
NNTD登録番号:1157

U字路の特徴

- 1 設置に重機不要!!軽量の為、1人で設置可能!!**
300Lで約20kg・150Sで約5kgなので5人以下で設置可能です。
- 2 耐候性は20年!!**
JIS規格の耐候性の試験を行い耐候性20年と認められました。
- 3 適切なグレーチングを使えばトラックも通過可能!!**
グレーチング(別売)を使用すれば強度も増し、トラックの通過も可能です。
- 4 接続も加工も容易にできます!**
プラスチック製なので、加工可能。DIYで簡単に施工することができます。接続も市販のバッキングテープとステンレス製ネジを使用し接続することができます。ワカルの粘着はあっても大丈夫。お客様自らの加工となります。
- 5 土壌を汚染する物質は含まれておりません。**

再生樹脂を用いた便利なエコマーク認定商品!!

特許 第4762072

あぜ 畦畔カバー



畦畔カバーを設置すればこんなに便利!!

- 1 あぜ草刈り不要!**
年4~5回の畦畔草刈り作業が省けます
- 2 あぜ塗り不要!**
耐久性は約10年以上
- 3 軽量の為、敷設作業は容易**
畦にかぶせて繋げるだけで特殊な道具は不要で農機の圃場間移動時の取り外しも簡単にできます
- 4 畦畔幅が最低必要限に**
実質の作付け面積を増やせます
- 5 カメ虫が発生しにくい**
草が生えない為、発生がほとんどなく稲への被害減少
- 6 雨の日でも滑らず安心して歩行可能**
上部表面に滑り止めの為の細か凹凸

●仕様 (標準であり、基準値ではありません。若干の公差がありますので予めご了承ください。)

項目	U字路 300L	U字路 150S
重量	20kg	5kg
設置長さ	2000mm	1000mm
全長	2045mm	1030mm
外寸高さ	234mm	180mm
内寸高さ	200mm	150mm
内寸幅	300mm	150mm
外寸幅	360mm	190mm
色	ブラック・リサイクル品の為、若干の色差が発生する場合があります。	
材質	層積プラスチック等のリサイクル材のミックス品	

U字路はプラスチック製だから加工が簡単!!

●接続方法 接続はラクラク簡単、1人で接続可能です。



●標準する材料 ●30mmのバッキングテープ ●ステンレス製ネジ(30mm・50mm) 2本 ●付録にてお送りしませんので、お客様自身で用意して下さい。

●オプションパーツ (別売) 各種グレーチング、ワカルの粘着テープ、ワカルの粘着テープ、ワカルの粘着テープ

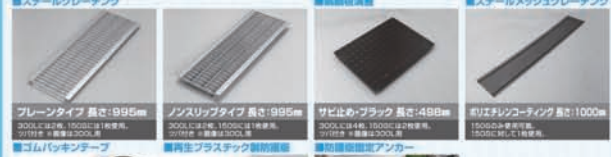

●施工における注意事項
●厚さ上がり、土質の硬軟などで多量の荷が掛った時にU字路の高さが浮き上がり込みU字路が浮き上がる場合があります。重量物や大型物の土を打掛けるなど注意が必要です。
●土圧が強い場合、土圧が強い場合U字路の設置が多少内側に反ることがあります。その場合はステンレス製のグレーチングを設置する。または内側へ木杭を打ち込むことをご検討ください。
●細部の設置上、土圧が強い場合はコンクリート製網を使用し、土留めによる強度を確保してください。
●土圧が強いと思われる場合は木杭や鉄筋グレーチングをはめ込んでください。
●U字路幅から多量の雨水が入ると浮き上がる場合があります。

U字路	規格	数量	単価	希望売価	希望小売価格
300L (300mm×200mm×2000mm)	運賃は別途	1	18800	12,500	16,000円
150L (150mm×150mm×1000mm)	運賃は別途	1	5500	3,600	6,000円
300L (300mm×200mm×2000mm)	5本セット(元払い)	1	93800	62,500	80,000円
150L (150mm×150mm×1000mm)	10本セット(元払い)	1	55000	36,000	60,000円
グレーチング(参考)		数量	単価	希望売価	希望小売価格
U-19-15D 幅U字路150S用	10本セット(運賃込)	1	85400	53,000	53,000円
995mm×140mm×19mm×1947mm					
U-25-30D 幅U字路300L用	10本セット(運賃込)	1	132000	82,000	82,000円
995mm×290mm×25mm×3607mm					
タフロン(参考)		数量	単価	希望売価	希望小売価格
10mm厚×20mm幅×10m巻	ES2	1	7660	4,800	OPEN
運賃1,200円					

接続部に使用する長さ目安 150S:約45cm 300L:約70cm

畦畔カバーの外形図



畦畔カバーの仕様

製品名	長さ	幅	深さ	厚み	重量	色	材質
畦畔カバー	1,200	250	300	平均8	両受:10片受:7	濃グレー	層積プラスチック等のリサイクルプラスチック

※両端部に接続を容易にする為の突起加工があります。 ※片受けタイプの片側深さは約7cm
※色については多少のバラツキがあります。予めご了承ください。
※幅23cm・長さ120cmの同材質の平板をボルト締め等で継ぎ足すことにより、深さ50cmまでカバー可能です。



●メーカー保証(保証期間:標準・20年間)
●畦畔カバー(両受けタイプ):9,000円/本
●畦畔カバー(片受けタイプ):9,000円/本

品名	規格	数量	単価	希望売価	希望小売価格
1200mm×250mm×300mm×8tmm両受	10本セット(元払い)	1	97500	65,000	90,000円
1200mm×250mm×300mm×8tmm片受	10本セット(元払い)	1	97500	65,000	90,000円

希望小売価格は税別価格です。

アルベア アルミ製ローラーコンベヤ



写真はARC-301030

お願い ローラーコンベヤの返品につきましては、**組説** 事情によりお断り申し上げます。

- アルミ部品は全てアルマイト処理されており、軽量で強度もバツグンです。さらに汚れが商品に付きにくく清潔です。
- ローラー径がφ45と太いので動きがスムーズです。
- ローラーの取付けがボルトなので、振動に強い構造です。

型式表示の見方

ARC-301030

機種 ローラー幅 ローラーピッチ 機長

アルミローラー(径φ45)ローラーピッチ10cmタイプ

(運賃) 2台で元払い(離島は別途)(1台梱包)

型 式	ローラー幅	ローラーピッチ	機長	全幅	重量	本体価格 (税別)
ARC-301020	30cm	10cm	200cm	36.6cm	11.0kg	40,000円
ARC-301030	30cm	10cm	300cm	36.6cm	16.2kg	57,800円
ARC-401020	40cm	10cm	200cm	46.6cm	12.8kg	43,700円
ARC-401030	40cm	10cm	300cm	46.6cm	17.9kg	62,000円

アルミローラー(径φ45)ローラーピッチ7.5cmタイプ

(運賃) 2台で元払い(離島は別途)(1台梱包)

型 式	ローラー幅	ローラーピッチ	機長	全幅	重量	本体価格 (税別)
ARC-300720	30cm	7.5cm	200cm	36.6cm	13.3kg	53,200円
ARC-300730	30cm	7.5cm	300cm	36.6cm	18.4kg	72,800円
ARC-400720	40cm	7.5cm	200cm	46.6cm	15.6kg	58,300円
ARC-400730	40cm	7.5cm	300cm	46.6cm	21.9kg	80,300円

参考資料 コマーシャルベアリングの潤滑について

アルベアARCタイプは一般的なコマーシャルベアリングです。時々スプレー潤滑剤を塗布してください。くわしくは38ページ参考資料をご覧ください。



ガーネット 草刈作業の飛散ガード

取説



写真はHBE-1827K

ネット: 素材=ポリエチレン・目合=2mm

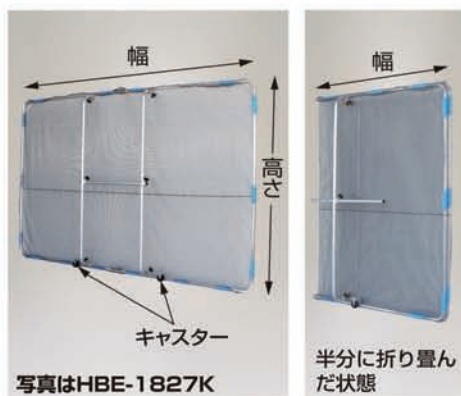

写真はHBE-1827K

- 道路や公園での草刈り作業で、刈払機による異物の飛散を防止するガードです。
- HBE-1827Kは幅270cm高さ180cmのワイドタイプですから飛石などから人や車をしっかり守ります。またHBE-1521Kは幅210cm高さ150cmのコンパクトタイプですから狭い場所などで便利です。
- アルミ製で軽量ですから楽に作業でき、さらに簡単に折り畳みできますから持ち運びや収納に便利です。
- キャスター付きですから、持ち上げなくても横へ移動でき疲れません。
- ネットは簡単に交換できますから、とても経済的です。

HBE-1827K (キャスター付) (標準でネット1枚・φ25.4パッカー16個付)
寸法: 幅270cm×高さ180cm 重量6.6kg (折り畳み時は幅135cm)
本体価格 **32,300円**(税別)

HBE-1521K (キャスター付) (標準でネット1枚・φ22.2パッカー14個付)
寸法: 幅210cm×高さ150cm 重量5.2kg (折り畳み時は幅105cm)
本体価格 **29,000円**(税別)

(運賃) 2台で元払い(離島は別途)(1台梱包)

別売部品 交換用ネット・取付用パッカー

HBE-NT1827 交換用ネット (HBE-1827K用) 本体価格 **8,000円**(税別)

HBE-NT1521 交換用ネット (HBE-1521K用) 本体価格 **7,200円**(税別)

HBE-PK25.4 取付用パッカー (HBE-1827K用) 本体価格 **240円**(税別)

HBE-PK22.2 取付用パッカー (HBE-1521K用) 本体価格 **220円**(税別)

(運賃) 別途

注) 上記の交換用ネットおよび取付用パッカーはガーネット旧タイプHB-1827(K)には取付けできません。HB-1827(K)は2012年版、交換用ネット(結束バンド付)は2017年版総合カタログ掲載製品(部品)です。

価格は本体価格(税別)であり、消費税は含まれておりません。

愛菜号 コンテナ1個用

組説



積載重量 60kg
写真はCH-500



CH-500 重量 7kg
エアータイヤ (TR-2.50×4T)
本体価格 **17,000円**(税別)

CH-500N 重量 7kg
ノーパンクタイヤ (TR-2.50×4N)

本体価格 **19,200円**(税別)
(送料) 4台で元払い(離島は別途)(1台梱包)

●ハンドル位置が変更されますから便利です。**ここがポイント** 参照

愛菜号 コンテナ1個用

組説



重量 3.1kg
積載重量 30kg



CH-300
ノーパンクタイヤ (TR-9MO×9.5)

本体価格 **11,000円**(税別)

(送料) 4台で元払い(離島は別途)(1台梱包)

●本体重量が3.1kgと軽量で、移動や車への積み降ろしを楽におこなえます。
●ハンドル位置が変更されますから便利です。**ここがポイント** 参照

愛菜号 アルミ製 ハウスカー (タイヤ幅調節タイプ)



CH-950A エアータイヤ (TR-2.50×4A) 重量 8.7kg
CH-950NA ノーパンクタイヤ (TR-2.50×4NA) 重量 8.7kg



※1 当社のハウスカーの中で本体の大きさが一番標準的な大きさです。
※2 当社のハウスカーの中で一番使用されている大きさのタイヤです。

積載重量 100kg

本体価格 **31,400円**(税別)
34,700円(税別)

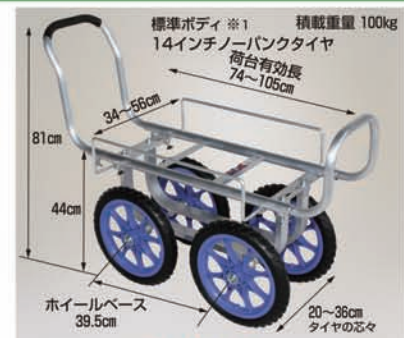

CH-1400 ノーパンクタイヤ (TR-14N) 重量 6.9kg 本体価格 **34,700円**(税別)



●タイヤの直径が約34cmと大きいので、悪路での走行に最適です。
●荷台面が約44cmと高いので、腰をあまり曲げなくても収穫物をコンテナに入れます。

愛菜号 コンテナ1個用 大きいタイヤ仕様

組説



積載重量 80kg
写真はCH-500-35T



CH-500-35T 重量 9.4kg
エアータイヤ (TR-3.50×4T)
本体価格 **25,300円**(税別)

CH-500-35N 重量 9.4kg
ノーパンクタイヤ (TR-3.50×4N)
本体価格 **27,500円**(税別)

(送料) 4台で元払い(離島は別途)(1台梱包)

●タイヤの直径が約25.4cm、幅が約8.2cmと大きいので、悪路での走行に最適です。
●ハンドルが上下に伸縮できますから、作業に合わせ調節できます。
●ハンドルは4ヶ所のネジでしっかり固定していますから丈夫です。

愛菜号 2輪自在タイプ

組説



重量 18.7kg
積載重量 100kg

注) 自在タイヤは構造上タイヤが左右に振れます。特に直径が大きいタイヤで荷物が軽く速度が速い時は振れやすくなりますから予めご了承ください。

●2輪が自在に旋回しますから、重い物の運搬でも楽に操作できます。
●果樹園等の作業に便利です。

CHJ-2000 エアータイヤ (前輪TR-13×3T 後輪TR-3.50×4AJ)
本体価格 **60,000円**(税別)

(送料) 2台で元払い(離島は別途)(1台梱包)

★は「タイヤセット」の型式です。

価格は本体価格(税別)であり、消費税は含まれておりません。

コン助 アルミ製 平形1輪車 20kgコンテナ用



積載重量 100kg
写真: CN-40D (重量 6.1kg)
変更 送料 4台で元払い(離島は別途)(1台梱包)
CN-40D エアータイヤ (TR-13×3T) 本体価格 **15,400円**(税別)
CN-40DX エアータイヤ (TR-13×3DX) 本体価格 **17,400円**(税別)
CN-40DN ノーバンクタイヤ (TR-13×3N) 本体価格 **17,100円**(税別)

積載重量 100kg
写真: CN-60D (重量 6.9kg)
変更 送料 4台で元払い(離島は別途)(1台梱包)
CN-60D エアータイヤ (TR-13×3T) 本体価格 **18,000円**(税別)
CN-60DX エアータイヤ (TR-13×3DX) 本体価格 **20,000円**(税別)
CN-60DN ノーバンクタイヤ (TR-13×3N) 本体価格 **19,700円**(税別)

ブレーキ付1輪車 コン助・アルミ1輪車



コン助 ブレーキ付
CNB-40D 本体価格 **29,700円**(税別)
CNB-60D 本体価格 **32,300円**(税別)
CNB-45D 本体価格 **31,000円**(税別)
CNB-65D 本体価格 **33,600円**(税別)
変更 送料 4台で元払い(離島は別途)(1台梱包)

アルミ1輪車 ブレーキ付
CFB-2 本体価格 **31,900円**(税別)
CFB-2N 本体価格 **33,600円**(税別)
送料 2台で元払い(離島は別途)(1台梱包)

- このようにブレーキが付きます。
- 傾斜地での安全走行に威力を発揮します。

※CFB-2Nはノーバンクタイヤです。(他は全てエアータイヤです。)
※アルミ1輪車本体は20ページをご覧ください。

ここがポイント

コン助・アルミ1・2輪車シリーズ



●コン助シリーズ・アルミ1・2輪車シリーズはハンドルが二重パイプ構造になっていますので強力です。

コン助 アルミ製 平形2輪車 (1輪車に付け替え可能タイプ)

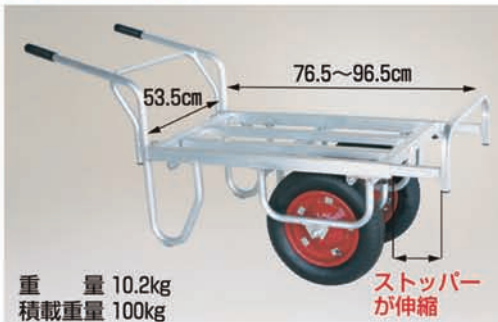

CN-45DW エアータイヤ (TR-13×3T) 本体価格 **25,500円**(税別)
変更 送料 4台で元払い(離島は別途)(1台梱包)



CN-65DW エアータイヤ (TR-13×3T) 本体価格 **28,100円**(税別)
変更 送料 4台で元払い(離島は別途)(1台梱包)

ここがポイント
2輪を1輪に変えられ便利です
1輪の時
1輪の時タイヤフレームが残らずスッキリします。
1輪車を購入するか
2輪車を購入するか
迷っているお客様はぜひ!!



CN-45DWS エアータイヤ (TR-13×3T) 本体価格 **28,600円**(税別)
変更 送料 4台で元払い(離島は別途)(1台梱包)

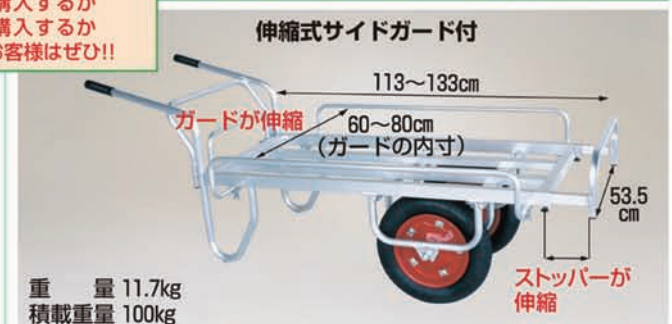

CN-65DWS エアータイヤ (TR-13×3T) 本体価格 **31,200円**(税別)
変更 送料 4台で元払い(離島は別途)(1台梱包)

★は「タイヤセット」の型式です。

価格は本体価格(税別)であり、消費税は含まれておりません。

コン助 平形1輪車 幅せまタイプ



CN-20D エアータイヤ(TR-13×3T) **本体価格 14,300円(税別)**
(変更) (送料) 4台で元払い(離島は別途)(1台梱包)

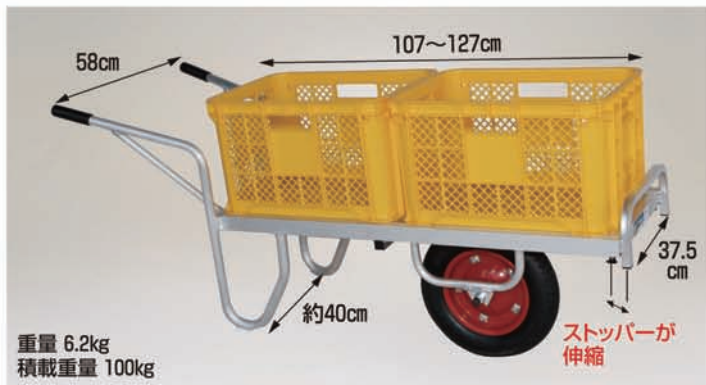

CN-35D エアータイヤ(TR-13×3T) **本体価格 20,400円(税別)**
※CN-35Dは在庫が終わり次第ハイパンです。 (変更) (送料) 4台で元払い(離島は別途)(1台梱包)

コン助 スタンド跳ね上げタイプ

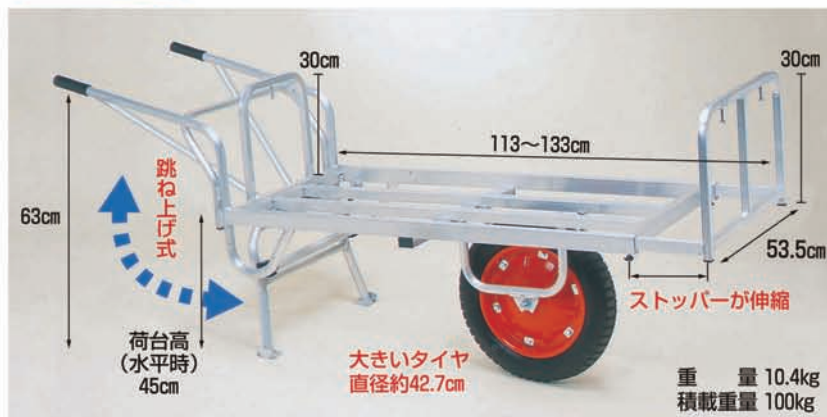

- スタンドが跳ね上げ式ですから移動中作物を傷めません。
- ストッパーが高くフック付ですから、多種多様な運搬に使用できます。

CN-65DU エアータイヤ(TR-16×3DX)
本体価格 39,800円(税別)
(変更) (送料) 4台で元払い(離島は別途)(1台梱包)

コン助ラック 育苗箱運搬器 取説



枚数10枚
 棚間隔14.5cm
 重量4.2kg
※コン助は別売です。

- コン助専用の育苗箱運搬器です。
- ※収納可能な育苗箱寸法は約30cm×60cmです。

NC-10
本体価格 15,600円(税別)
(変更) (送料) 4台で元払い(離島は別途)(1台梱包)

写真はコン助ラックNC-10

コン助ラック コン助専用2段アタッチメント

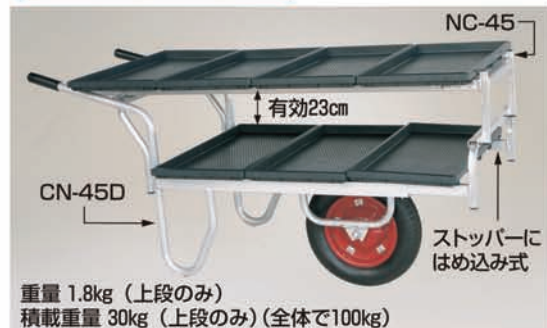

重量 1.8kg (上段のみ)
 積載重量 30kg (上段のみ)(全体で100kg)

- 上段が簡単に脱着できますから、下段への荷物の積み降ろしがスムーズにおこなえます。
 - 比較的Low重心ですから、荷物をたくさん積んでも安定した操作ができます。
- ※ストッパーはしっかり固定してください。



写真はNC-45

NC-45 **本体価格 8,360円(税別)** (変更) (送料) 4台で元払い(離島は別途)(1台梱包)



重量 2.2kg (上段のみ)
 積載重量 30kg (上段のみ)(全体で100kg)



写真はNC-65

NC-65 **本体価格 9,240円(税別)** (変更) (送料) 4台で元払い(離島は別途)(1台梱包)

★は「タイヤセット」の型式です。

価格は本体価格(税別)であり、消費税は含まれておりません。

農業資材 I

楽太郎 アルミ製 収穫台車

組説



注) RA-200NはタイヤセットTR-26×1.75Nの仕様変更により荷台高が82.8~102.8cmになりました。(2019年3月頃より)

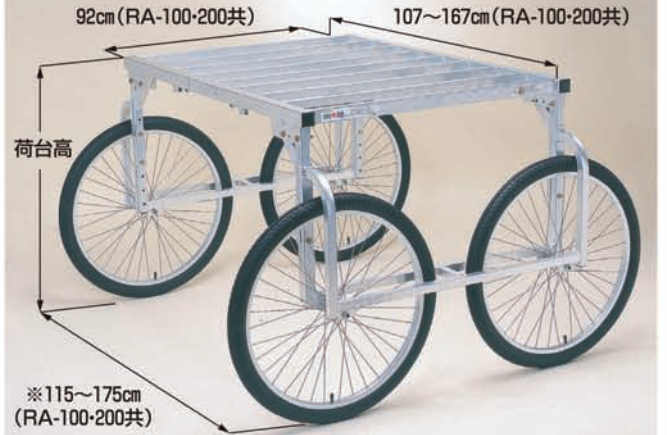

積載重量 150kg
(荷台全面での重量)
写真はRA-200

※組み立て方を入れ替えた場合 **参考** 参照
※幅広部品を使用した場合 **別売部品** 参照

農業資材 I

- 畝をまたいでの収穫台車です。植付作業での荷物の運搬や作業台としても便利です。
- タイヤ幅に合わせて荷台幅も調節できますから作業に合わせてセットできます。さらに荷台の奥行が92cmですから取りまわしがスムーズです。

RA-100 エアータイヤ (TR-20×1.75TP) 重量 19.2kg
荷台高76~96cm **本体価格 88,000円**(税別)

RA-100N ノーバンクタイヤ (TR-20×1.75N) 重量 20kg
荷台高76~96cm **本体価格 105,600円**(税別)

注) RA-100Nのタイヤはスポークホイールです。

RA-200 エアータイヤ (TR-26×1.95T) 重量 21.6kg
荷台高84~104cm **本体価格 99,000円**(税別)

RA-200N ノーバンクタイヤ (TR-26×1.75N) 重量 23.6kg
荷台高82.8~102.8cm **本体価格 121,000円**(税別)

送料 1台で元払い (離島は別途)

参考

- 組み替えによって荷台幅をタイヤ幅よりも広くセットできますから収穫物をより多く乗せることができ、左右からの積み下ろしにも便利です。



ヘムロック

取説

パーキングブレーキ



※楽太郎RA-100・RA-100N・RA-200・RA-200N・アルベアARC-2012Nに取付けできます。(愛菜号CHR-40-14は標準装備)

BRA-120

本体価格 **4,000円**(税別)

★は「タイヤセット」の型式です。

別売部品 (RA-100・RA-200共通部品)

赤色の部分に取付ける部品です。

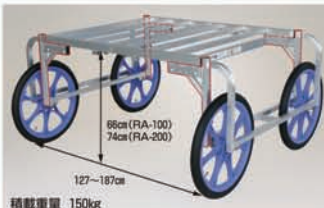

RA-H66

中床部品

(部品のみの価格です)

本体価格 **18,400円**(税別)

送料 別途

- 荷台の高さをタイヤフレームぎりぎりまで低くする部品です。キャベツなどが入った重いコンテナを荷台へ楽に上げられます。



RA-H1480

高床部品

(部品のみの価格です)

本体価格 **31,200円**(税別)

送料 別途

- 荷台の高さを高くする部品です。花壇苗などの栽培用ベンチをまたいで作業できます。

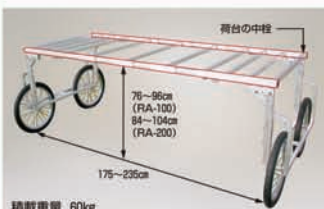

RA-W2350

幅広部品

(部品のみの価格です)

本体価格 **12,100円**(税別)

送料 別途

- 最大幅235cmまで広げられる部品です。
- ※235cm以下にセットする場合は荷台の中柱をはすし幅広部品を外側へ出すか切断してご使用ください。



RA-H20

低床部品

(部品のみの価格です)

本体価格 **25,500円**(税別)

送料 別途

- 荷台の高さを低くする部品です。苗の植付けや石拾いに便利です。

価格は本体価格(税別)であり、消費税は含まれておりません。

ナエッコ

乗用植付け作業車
(レタスの植付け、ダイコンの間引き等に)

取説



重量 9.3kg
最大使用荷重 100kg

- フレームが畝の中心より左側にそれていますから1条植えに最適です。
- 座ったままの楽な姿勢で各種作業ができるため、疲れにくく効率が大幅にアップします。
- タイヤ幅と高さ、本体長さや高さ、苗箱設置高さなどを全て簡単に調節でき、各種作業や体型に合わせ最適な作業環境を実現します。



●パラソル取付け金具はオプションです。
(パラソルは取り扱っておりません)



NK-700S

本体価格 60,000円(税別)

※2台で元払い(離島は別途)(1台梱包)

前輪	ノーバンクタイヤ (TR-9M0×10.5)
後輪	ノーバンクタイヤ (TR-16N)

ナエッコ

乗用植付け作業車
(さつまいも・じゃがいも・たばこ等の植付け、ダイコン・ニンジン等の間引きに)

組説



重量 14.5kg
最大使用荷重 100kg



パーキングブレーキ付きで傾斜地や車での運搬時に安心です。

テーブル自体とテーブルの支柱が回転し、高さも調節できますから使いやすい位置にセットできます。テーブルは左右どちらでも取付けでき、増設も可能です。

NKS-1100

本体価格 99,000円(税別) ※2台で元払い(離島は別途)(1台梱包)

- 座ったままの楽な姿勢で植付け作業ができるので、疲れにくく効率が大幅にアップします。
- タイヤ幅・イス・テーブルの位置などが調節でき、各種作業や体型に合わせ最適な作業環境を実現できます。
- フレームはオールアルミ合金製で超軽量、タイヤも20インチですから走行がスムーズです。また、パーキングブレーキ付きの安心設計です。

全長	112cm
全高	80cm
タイヤ幅	75~100cm
座面高さ	40~52cm
タイヤ	エアタイヤ (TR-20×1.75T)

ナエッコ

乗用植付け・収穫兼用作業車 (キャベツの植付け・収穫等に)

取説



重量 12kg
最大使用荷重 80kg

- 高さを22~42cmの5段階に、幅を52~61cmに調節できますから植付けから収穫までこの1台でおこなえます。
- 前輪が12インチ、後輪が16インチと大きく、前後どちらでもスムーズに走行できます。
- フレームが畝の中心より左側にそれていますから、作業のじゃまになりません。



前輪：ノーバンクタイヤ (TR-12N)
後輪：ノーバンクタイヤ (TR-16N)

NKH-600S

本体価格 72,800円(税別)

※2台で元払い(離島は別途)(1台梱包)

★は「タイヤセット」の型式です。

価格は本体価格(税別)であり、消費税は含まれておりません。

楽太郎 アルミ製 収穫・植付け用台車

組説



重量 10.1kg
積載重量 80kg

写真はオプションテーブル付です

- テーブルを前後・左右のどちらでも取付けできますので、作業に合わせ位置を変え、能率よく作業できます。
- コンパクトな設計ですから、いちごの収穫はもちろん、いちご苗の植付けや野菜の収穫にも利用できます。

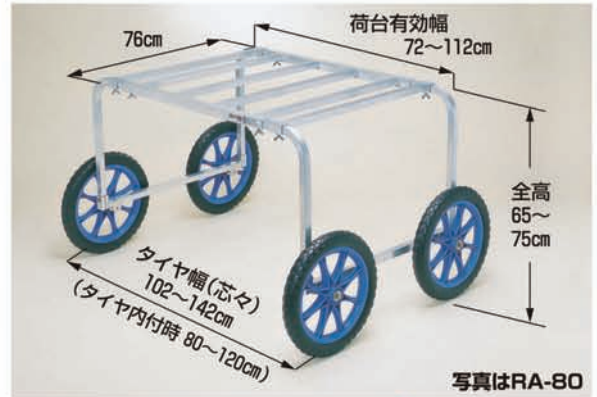

写真はRA-80

RA-80 (テーブル無) ノーバンクタイヤ(TR-16N)

本体価格 50,800円(税別) (運賃) 2台で元払い(離島は別途)(1台梱包)

別売部品 RA-80用テーブル



テーブル (オプション)



テーブル (オプション)

RA-80の後方へテーブルを取付けた状態

RA-80の側面へテーブルを取付けた状態

RA-TB 本体価格 7,700円(税別) (運賃) 別途

農業資材 I

楽太郎 アルミ製 いちご収穫用台車 取説



積載重量 荷台部 30kg
テーブル部各10kg

73.5cm
(RA-612)
(RA-612W)

90~120cm (RA-612)
120~150cm (RA-612W)

写真はRA-612のイメージです。



注) ストッパー

折り畳み

上下にスライド

写真はRA-612

- 収穫テーブルがワンタッチで折り畳みできますから、前後の移動がスムーズにおこなえます。
- タイヤ幅が無段階で調節できます。また、収穫テーブルも上下にスライドできます。

(運賃) 2台で元払い(離島は別途)(1台梱包)

ノーバンクタイヤ(TR-12N) 重量 6.8kg

本体価格 46,800円(税別)

RA-612W タイヤ幅 120~150cm ノーバンクタイヤ(TR-12N) 重量 7.1kg

注) RA-612Wにストッパーは付いていません。 本体価格 51,800円(税別)

★は「タイヤセット」の型式です。

ペリコロ アルミ製 いちご収穫用台車

組説



写真はVC-60

- 発泡グリップ付きのハンドルは、L字形で収穫の邪魔になりません。また、高さも自由に調節可能で、軽く体重を掛けて杖にもなる構造です。
- コンテナが当たる部分には発泡マットを採用し、移動時のいちごへの振動を優しく吸収します。

ノーバンクタイヤ (TR-9M0x10.5)



積載重量 10kg

VC-60 重量 2.3kg
本体価格 12,700円(税別)



積載重量 10kg

VC-60H 重量 2.5kg
本体価格 15,100円(税別)

(運賃) 4台で元払い(離島は別途)(1台梱包)

価格は本体価格(税別)であり、消費税は含まれておりません。

マルチスリッター いちご用マルチ穴明け機

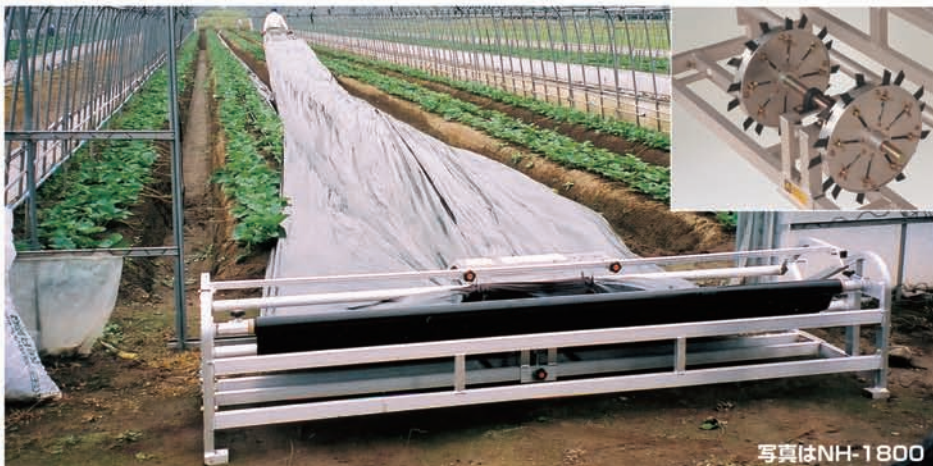

写真はNH-1800

●歩行速度で連続的にマルチにスリットを入れることができ、スリットにより、いちごを引き出す作業が楽におこなえ、またスリットがミシン目状に入っていますので、マルチはがし作業も楽におこなえます。

条間標準タイプ(条間17~40cm) (送料 1台で元払い(離島は別途))

NH-1800 (マルチ幅180cm以下用) 重量 15.2kg 本体価格 **124,700円(税別)**
NH-2100 (マルチ幅210cm以下用) 重量 16.9kg 本体価格 **133,100円(税別)**

条間幅広対応タイプ(条間17~90cm) (送料 1台で元払い(離島は別途))

NH-1800W (マルチ幅180cm以下用) 重量 18.8kg 本体価格 **137,200円(税別)**
NH-2100W (マルチ幅210cm以下用) 重量 20.5kg 本体価格 **145,600円(税別)**

動画配信中!! <http://harax.co.jp> **取説**

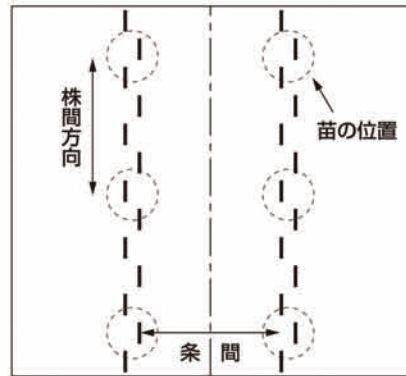

スリットの入った状態



別売部品 マルチスリッター 純正替刃

1台分32枚入り
1ケース
NH-CT
本体価格 **4,400円(税別)**
(送料 10ケース(320枚)で元払い(離島は別途)(10ケース梱包))

農業資材 I

ラクエモン アルミ製 いちご収穫用幅狭台車 **取説**



最大使用荷重 100kg

別売部品 テーブルストッパー

テーブルストッパー (オプション)

コンテナの落下防止用のストッパーです。

RS-TS (送料) 別途
本体価格 **1,760円(税別)**
(2個で1セットの価格です)

標準でテーブルを横置もできます。

テーブル長さ 34~60cm
座面高 33-38cm
125~165cm
タイヤ幅 20cm
タイヤの芯々
重量 6.6kg

RS-700S
ノーバンクタイヤ (TR-12N)
本体価格 **36,900円(税別)**
(送料) 2台で元払い(離島は別途)(1台梱包)

イスが回転します。

座面高 37-42cm
重量 7.1kg

RS-800K
ノーバンクタイヤ (TR-12N)
本体価格 **42,900円(税別)**
(送料) 2台で元払い(離島は別途)(1台梱包)

- 座ったままの楽な姿勢で作業ができるため、疲れにくく効率が大幅にアップします。
- ハの字のタイヤ構造は安定性が良く、狭い通路でも、いちごを傷めません。
- RS-700Sはイスが固定式ですから直進性が良く取り回しが楽にできます。また、RS-800Kはイスが回転式ですから横を向いての作業を楽にします。

★は「タイヤセット」の型式です。 価格は本体価格(税別)であり、消費税は含まれておりません。

タイヤセット

2.50×4シリーズ (全機種ベアリング付)

※タイヤセットとはエアータイヤの場合タイヤ・チューブ・ホイールを一体にセットしたもので通常「タ・チ・ホセット」と言います。また、ノーバンクタイヤの場合はタイヤ・ホイールを一体にセットしたものです。



TR-2.50×4A 重量 1.1kg
エアータイヤ(アルミホイール)
直径 約21.3cm タイヤ幅 約5.9cm
ボス幅 約8.2cm 適合シャフト径 φ20

本体価格 **4,180円**(税別)



TR-2.50×4NA 重量 1.1kg
ノーバンクタイヤ(アルミホイール)
直径 約21.3cm タイヤ幅 約5.9cm
ボス幅 約8.2cm 適合シャフト径 φ20

本体価格 **5,060円**(税別)



TR-2.50×4T 重量 1.1kg
エアータイヤ(ブラホイール)
直径 約21.3cm タイヤ幅 約5.9cm
ボス幅 約8cm 適合シャフト径 φ20
本体価格 **3,190円**(税別)

※2017年頃よりTR-2.50×4Tのホイールの色がブルーに変更になりました(旧タイプはグレー)。



TR-2.50×4N 重量 1.1kg
ノーバンクタイヤ(ブラホイール)
直径 約21.3cm タイヤ幅 約5.9cm
ボス幅 約8cm 適合シャフト径 φ20

本体価格 **3,740円**(税別)
運賃 20本で元払い(離島は別途)(4本梱包)

タイヤセット

3.50×4シリーズ (全機種ベアリング付)



TR-3.50×4A 重量 1.6kg
エアータイヤ(アルミホイール)
直径 約26cm タイヤ幅 約8.5cm
ボス幅 約8.2cm 適合シャフト径 φ20

本体価格 **4,840円**(税別)



TR-3.50×4NA 重量 1.6kg
ノーバンクタイヤ(アルミホイール)
直径 約26cm タイヤ幅 約8.5cm
ボス幅 約8.2cm 適合シャフト径 φ20

本体価格 **5,720円**(税別)



TR-3.50×4T 重量 1.6kg
エアータイヤ(ブラホイール)
直径 約25.4cm タイヤ幅 約8.2cm
ボス幅 約8cm 適合シャフト径 φ20

本体価格 **4,290円**(税別)



TR-3.50×4N 重量 1.6kg
ノーバンクタイヤ(ブラホイール)
直径 約25.4cm タイヤ幅 約8.2cm
ボス幅 約8cm 適合シャフト径 φ20

本体価格 **4,840円**(税別)
運賃 20本で元払い(離島は別途)(4本梱包)

タイヤセット

ソフトノーバンクシリーズ (全機種ベアリング付)



TR-12N 重量 0.56kg
12インチノーバンクタイヤ(ブラホイール)
直径 約29cm タイヤ幅 約4.3cm
ボス幅 約6.1cm 適合シャフト径φ20
本体価格 **4,620円**(税別)

写真は12N



TR-14N 重量 0.67kg
14インチノーバンクタイヤ(ブラホイール)
直径 約34cm タイヤ幅 約4.3cm
ボス幅 約6.1cm 適合シャフト径φ20
本体価格 **5,830円**(税別)

写真は14N

TR-16N 重量 0.91kg
16インチノーバンクタイヤ(ブラホイール)
直径 約41cm タイヤ幅 約5.0cm
ボス幅 約6.1cm 適合シャフト径φ20
本体価格 **7,040円**(税別)

TR-20N 重量 1.17kg
20インチノーバンクタイヤ(ブラホイール)
直径 約49.5cm タイヤ幅 約4.8cm
ボス幅 約6.2cm 適合シャフト径φ20
本体価格 **8,250円**(税別)

運賃 20本で元払い(離島は別途)(4本梱包)

ここがポイント

段付座金について(弊社オリジナル)



段付座金



段付座金使用時
(TR-2.50×4T)



平座金使用時
(TR-2.50×4T)

●オリジナルの段付座金を採用することによりボルトの頭が段付座金の中に隠れ突起がなくなり走行時安心です。

※タイヤセット2.50×4・3.50×4・ソフトノーバンクの各タイヤシリーズ等の取付けに採用しています。(一部製品除く)

注) タイヤを交換する場合は現在付いている段付座金を使用してください。もし紛失した場合はご用命ください。なお段付座金を使用していない製品には段付座金をご使用になれません。ご注意ください。

価格は本体価格(税別)であり、消費税は含まれておりません。

参考資料 ポス幅について

※ポス幅とは車軸部(タイヤの中心部)の幅で、台車への取付け内寸法のことです。

注) タイヤの種類によって計る場所が異なりますから、右記の図を参考にしてください。

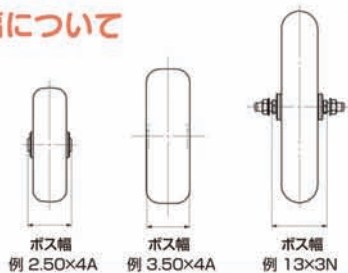

タイヤセット

26インチシリーズ (全機種ベアリング付)



写真は
26×1.95T

TR-26×1.95T 重量 2.2kg
エアータイヤ (スポークホイール)
直径 約65cm タイヤ幅 約4.8cm
ポス幅 約10.2cm シャフト径φ10
本体価格 **12,100円**(税別)

TR-26×1.75N 重量 2.7kg
ノーパンクタイヤ (スポークホイール)
直径 約62.6cm タイヤ幅 約4.5cm
ポス幅 約9.3cm シャフト径φ10
本体価格 **17,600円**(税別)

※2018年よりTR-26×1.75Nの直径が変わりました。



写真は
26×2-1/2N

TR-26×2-1/2T 重量 6.2kg
エアータイヤ (スポークホイール)
直径 約70cm タイヤ幅 約6.8cm
ポス幅 約12cm シャフト径φ16
本体価格 **24,200円**(税別)

TR-26×2-1/2N 重量 8.1kg
ノーパンクタイヤ (スポークホイール)
直径 約65cm タイヤ幅 約4.7cm
ポス幅 約12cm シャフト径φ16
本体価格 **24,200円**(税別)

※4本で元払い(離島は別途)(4本梱包)

タイヤセット

24インチタイプ (ベアリング付)



TR-24×1.75N 重量 2.6kg
ノーパンクタイヤ (スポークホイール)
直径 約57.5cm タイヤ幅 約4.3cm
ポス幅 約9.3cm シャフト径φ10

本体価格 **16,200円**(税別)

※4本で元払い(離島は別途)(4本梱包)

タイヤセット

20インチシリーズ (全機種ベアリング付)



写真は
20×1.75TP

TR-20×1.75TP 重量 1.6kg
エアータイヤ (フラホイール)
直径 約49cm タイヤ幅 約4.1cm
ポス幅 約9.4cm シャフト径φ8

本体価格 **8,800円**(税別)



写真は
20×1.75N

TR-20×1.75T 重量 1.6kg
エアータイヤ (スポークホイール)
直径 約49cm タイヤ幅 約4.0cm
ポス幅 約9.4cm シャフト径φ8

本体価格 **8,800円**(税別)

TR-20×1.75N 重量 1.8kg
ノーパンクタイヤ (スポークホイール)
直径 約48.5cm タイヤ幅 約3.8cm
ポス幅 約9.4cm シャフト径φ8

本体価格 **13,200円**(税別)

※4本で元払い(離島は別途)(4本梱包)

タイヤセット

13×3シリーズ (全機種ベアリング付)



TR-13×3T
重量 2.3kg
エアータイヤ
直径 約36cm
タイヤ幅 約7.4cm
ポス幅 約10.3cm
(内ナット含む)
シャフト径 φ16
本体価格 **1,980円**(税別)



TR-13×3DX
(デラックス)
重量 2.2kg
エアータイヤ
直径 約36cm
タイヤ幅 約7.4cm
ポス幅 約10.3cm
(内ナット含む)
シャフト径 φ16
本体価格 **4,290円**(税別)



TR-13×3N
重量 2.4kg
ノーパンクタイヤ
直径 約36cm
タイヤ幅 約6.9cm
ポス幅 約10.3cm
(内ナット含む)
シャフト径 φ16
本体価格 **3,740円**(税別)



TR-13×3NDX
(デラックス)
重量 2.4kg
ノーパンクタイヤ
直径 約36cm
タイヤ幅 約6.9cm
ポス幅 約10.3cm
(内ナット含む)
シャフト径 φ16
本体価格 **5,940円**(税別)

※20本で元払い(離島は別途)(5本梱包)

タイヤセット

13×3特殊タイプ (ベアリング付)



TR-13×3T-20 重量 2kg
エアータイヤ
直径 約36cm タイヤ幅 約7.4cm
ポス幅 約9cm
適合シャフト径 φ20(注)

本体価格 **3,080円**(税別)

※20本で元払い(離島は別途)(5本梱包)

注) 適合シャフト径がφ20で特殊です。ご注意ください。

価格は本体価格(税別)であり、消費税は含まれておりません。

らくらく くり出しローラー台ワイドタイプ



重量 5.9kg/1セット 使用可能範囲 巻径4cm以上

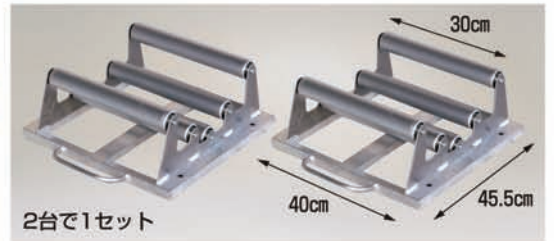

2台で1セット

●ベアリング付き幅広ローラーが5本付いていますから、直径の太いフィルムでも細いフィルムでも安定して作業できます。

注)フィルムを載せる時は衝撃を加えないようにしてください。
※フィルム幅が長く中心部が垂れ下がり地面に接地する場合、らくらくを1台増やし3台並べてご使用ください。

R-300DX (ベアリング付ローラー)

本体価格 **48,600円**(税別)

運賃 2セットで元払い(離島は別途)(1セット梱包)

らくらく ポリ・農ビくり出しローラー台

取説



※イメージ写真です。

重量 4.8kg/1セット 使用可能範囲 巻径4cm~25cm

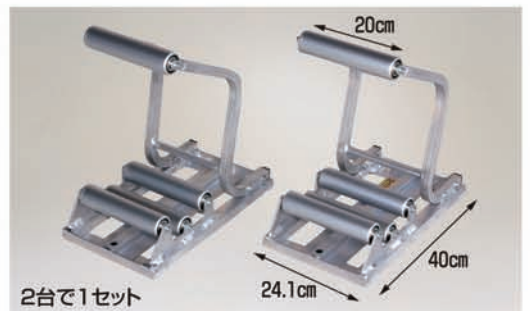

2台で1セット

●ベアリング付きローラーですから、フィルムのくり出しがとともなめらかです。
●トンネルハウスのフィルム張りやマルチ張りを楽におこなえます。

R-250DX (ベアリング付ローラー)

本体価格 **35,200円**(税別)

運賃 2セットで元払い(離島は別途)(1セット梱包)

ナエラック アルミ製 育苗箱運搬器

取説



写真はER-96

最下段にすきまがありますから苗箱をあと1段置か小農具の収納に便利です。



写真はER-64

※1 チョウボルトで固定(全機種 of 各差し込み部に付いています。)

※2 補強柱(全機種に付いています。)

●収納可能な苗箱寸法は約30cm×60cmです。

注) 苗箱は重量が均等になるように積んでください。

棚間隔14cmタイプ(8段)

ER-96 育苗箱96枚用(31.5kg)

本体価格 **93,600円**(税別)

ER-64 育苗箱64枚用(21.7kg)

本体価格 **66,000円**(税別)

ER-32 育苗箱32枚用(12.6kg)

本体価格 **44,400円**(税別)

運賃 2台で元払い(離島は別途)(1台梱包)

棚間隔18.6cmタイプ(6段)

ER-72 育苗箱72枚用(25.3kg)

本体価格 **93,600円**(税別)

ER-48 育苗箱48枚用(17.2kg)

本体価格 **66,000円**(税別)

運賃 2台で元払い(離島は別途)(1台梱包)

価格は本体価格(税別)であり、消費税は含まれておりません。

マキ太郎

アルミ製 ホース巻取器
(φ8.5動噴ホース用) ホースは別売です。



写真はDR-150



φ8.5より戻し金具
(ホースがよれない
ための部品)
※ホースの太さに合
わせて交換できます。

DR-150 φ8.5mmホース150m巻用
(φ8.5より戻し金具付)
リール径φ50cm 寸法A64×B41.3cm
重量 5.8kg **本体価格 18,400円** (税別)

DR-100 φ8.5mmホース100m巻用
(φ8.5より戻し金具付)
リール径φ43cm 寸法A56.1×B41.3cm
重量 5.4kg **本体価格 18,100円** (税別)

DR-50 φ8.5mmホース50m巻用
(φ8.5より戻し金具付)
リール径φ37cm 寸法A56.1×B41.3cm
重量 5.2kg **本体価格 17,800円** (税別)

※送料 4台で元払い (離島は別途) (1台梱包)

取説

別売部品 水道ホース用部品

●マキ太郎DR-150・100・50はφ8.5動噴ホース用です。水道用ホースφ15 (またはφ18) でご使用の場合、下記の別売部品をご購入ください。



WS-Y15
φ15(16)より戻し金具
本体価格 7,040円 (税別)

WS-Y18
φ18(19)より戻し金具
本体価格 7,040円 (税別)
★送料別途



WS-S15
φ15(16)ホースバンド
本体価格 1,430円 (税別)

WS-S18
φ18(19)ホースバンド
本体価格 1,430円 (税別)
★送料別途

※その他、ホース・ノズル・ホースバンド・コネクター等は別途ご準備ください。

マキ太郎

フック式 ホースは別売です。

組説



写真はDR-150F



フック金具 写真はDR-100F

DR-150F
φ8.5mmホース150m巻用
※フック有効幅3.5cm (φ8.5より戻し金具付)
重量 6.8kg **本体価格 22,800円** (税別)

DR-100F
φ8.5mmホース100m巻用
※フック有効幅3.5cm (φ8.5より戻し金具付)
重量 6.4kg **本体価格 22,500円** (税別)

DR-50F
φ8.5mmホース50m巻用
※フック有効幅3.5cm (φ8.5より戻し金具付)
重量 6.2kg **本体価格 22,200円** (税別)
※送料 4台で元払い (離島は別途) (1台梱包)

●アオリ用フックを取付けたままでも地面に設置できますから便利です。また四つの足は外側へ踏ん張っていますからとても安定します。

注) DR-100FとDR-50Fのフックは共通ですが、DR-150Fのフックは形状・寸法および取付方法が異なりますからご注意ください。

●フック付きですから軽トラックのアオリに取付けできます。

ホースフリー

ホースの引きまわしは自由自在

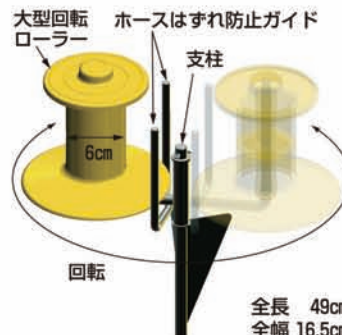

全長 49cm
全幅 16.5cm
重量 1.0kg

- 大型回転ローラーにはすれ防止ガイドが付いていますから、ホースがはずれにくく、作業の中断がなくなります。
- ローラーの回転に加え本体の軸(支柱部)が回転するため、あらゆる方向からの作業に適合します。
- かたい通路などでも、支柱をハンマーで打ち込めるためしっかりと固定できます。

HF-60
本体価格 4,180円 (税別)

※送料 10台で元払い (離島は別途) (10台梱包)

価格は本体価格 (税別) であり、消費税は含まれておりません。

ホーススルー ホースの引きまわしは楽々と

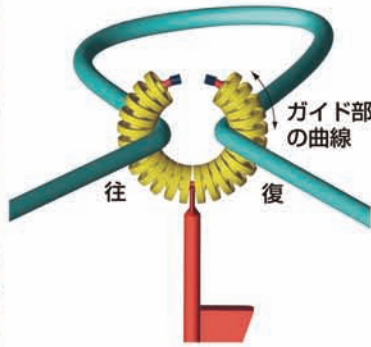

●ガイド部の曲線は、ホースがはずれにくく、あらゆる方向からのホースの通過をスムーズにします。さらにガイド部の付け根部が固定ですから、ホースの往復通過が可能です。

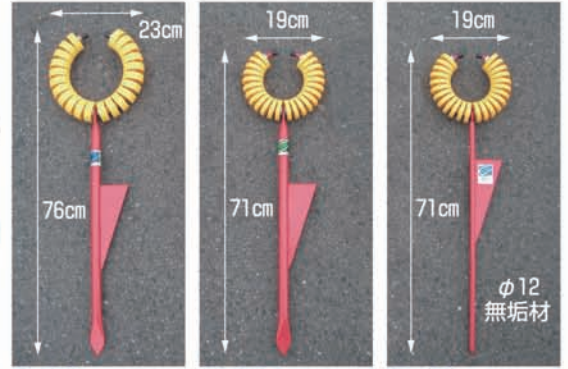

R-20 重量 1.4kg R-16 重量 1.2kg R-40 重量 1.3kg

●ロングセラーのR-20、R-16に新しく、硬い地面用のR-40が加わりました。

R-20	本体価格 3,960円 (税別)
R-16	本体価格 3,520円 (税別)
R-40	本体価格 3,740円 (税別)

送料 10台で元払い(離島は別途)(10台梱包)

ホーススルー ガイド部回転タイプ



重量 1.3kg

R-30 本体価格 4,620円 (税別)
送料 10台で元払い(離島は別途)(10台梱包)

●ガイド部付け根部が回転しますから、あらゆる方向からの作業に適合します。(ただし、ホースの往復通過には適しません) 特に自動巻取機能付動噴での作業に便利です。

別売部品 ホーススルー専用
ホースのはずれ防止部品



ホースを通す時には上側からホースを押し込んでください。

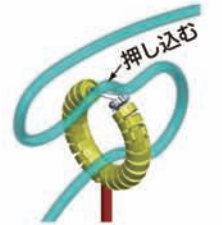

ホースをはずす時には、図のようにもう一度上側からホースを押し込んでください。



- トメモンを装着することで、ホースがはずれることなく作業の中断がなくなります。
- トメモンはホースを通す時もはずす時も上側からホースを押し込むだけです。取替の時も脱着が不要です。
- 以前にホーススルーを購入された方でも後から簡単に装着できます。

R-TM (通称トメモン) 本体価格 1,320円 (税別)
送料 20台で元払い(離島は別途)(10台梱包)

取説

グラコロ 大型ホースガイド

組説



- 大型の回転ローラーがホースの引きまわしを楽にします。
- ステンレス製のインナーローラーの採用で、サビによる回転不良が発生しません。
- 本体のベースは鉄製およびステンレス製で、破損の心配がなく丈夫です。しかも低重心ですから、本体を落下させるだけで地中に設置できます。(軟らかい土の場合)
- RH-280SUは樹脂部を除くすべての部品がステンレス製ですからサビません。(ボルトもステンレス製)

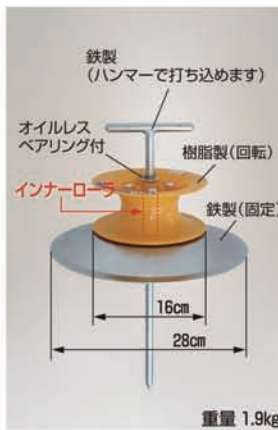

RH-280 本体価格 6,050円 (税別)
送料 4台で元払い(離島は別途)(4台梱包)



RH-280SU 本体価格 12,100円 (税別)
送料 4台で元払い(離島は別途)(4台梱包)

価格は本体価格 (税別) であり、消費税は含まれておりません。

ネギロケット 長ネギ定植用穴あけ器



- ネギが曲がらずまっすぐに成長するため、商品価値が上がります。
- 穴の深さが一定でネギの生育がそろいます。
- 植付け直後の土寄せが不要です。
- 天候に左右されにくい植え方です。

2条植タイプ(チドリ5cmピッチ)

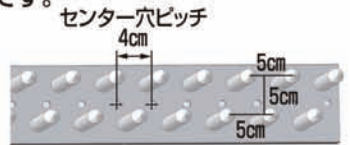

センター穴ピッチ
4cm

ピンは5cmピッチのチドリです。
(センターに付け替えて1条にした場合4cmピッチです。)

■2条植タイプは、2列植えができるため、収量が上がります。

N-130K-A2 (39本)

(φ19ピン 長さ13cm 重量3.2kg)

本体価格 **37,400円**(税別)

運賃 2台で元払い(離島は別途)(1台梱包)

1条植タイプ(ピッチ自在タイプ)

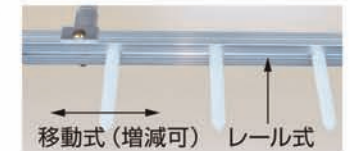

■1条植タイプは、本体のバーがレール式ですから、ピンの移動や増減が簡単で、品種やこだわりの条間にセットできます。



あけた穴に差し込むだけで植付け直後の土寄せは不要です。
(写真はN-130K-A2を使用)

N-130S-19 (20本) (φ19ピン 長さ13cm 重量2.5kg)

本体価格 **27,500円**(税別)

N-140S-22 (13本) (φ22ピン 長さ14cm 重量2.4kg)

本体価格 **27,500円**(税別)

N-160S-27 (13本) (φ27ピン 長さ16cm 重量2.6kg)

本体価格 **31,900円**(税別)

N-160S-32 (13本) (φ32ピン 長さ16cm 重量3.0kg)

本体価格 **34,100円**(税別)

運賃 2台で元払い(離島は別途)(1台梱包)

線引くん アルミ製 ライン引き

改良 LH-3600の全幅が380cm最大ピン幅が360cmに変更になりました。

組説



写真はLH-3600

- 播種時などに使用する畑の線引きです。
- ピン幅調節および、ピンの増減が可能で、逆向きにもできます。
- ピンおよびピン取付けバーが分割できますから、移動や運搬が楽におこなえます。
- LH-1800はコンパクト設計ですから、ハウス内作業(特にイチゴ苗の植付け作業)に便利です。

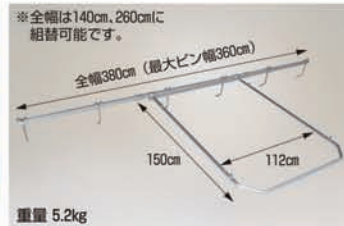

LH-3600 ピン6本付き(増減可)

本体価格 **29,000円**(税別)

運賃 2台で元払い(離島は別途)(1台梱包)

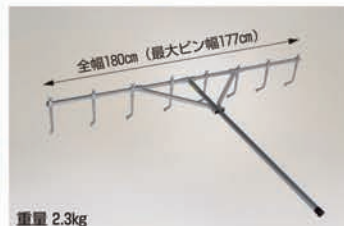

LH-1800 ピン8本付き(増減可)

本体価格 **18,400円**(税別)

運賃 2台で元払い(離島は別途)(1台梱包)

価格は本体価格(税別)であり、消費税は含まれておりません。

SBA

農業機械全般向け、
ベストセラーのSBA。



※写真のりこみ形状は0.5t～1.5tまでです。



※写真のりこみ形状は2t以上からです。

SBAタイプは農業機械用に設計・開発されたブリッジです。SBタイプに比べて**ステップの間隔が狭く**、それぞれに滑り止めタイヤガードが付いており、突起がタイヤのブロックをしっかりとらえるため、滑ることなくスムーズに乗り降りができます。

SBA型/0.5～5.0t

最大積載重量	品名	フック形状	自重 (kg/本)	セット本数	持ち手	1本あたりの寸法 (mm)						メーカー希望小売価格 ^{※1}	JANコード
						全長	有効長	全幅	有効幅	全高	ルーム幅		
0.5t/セット	SBA-180-25-0.5	ツメ	6.0	2	×	1820	1800	294	250	96	60	45,000円	4543820828103
	SBA-210-25-0.5	ツメ	7.1	2	×	2120	2100	294	250	96	60	53,000円	4543820828110
	SBA-240-25-0.5	ツメ	8.2	2	×	2420	2400	294	250	96	60	59,000円	4543820828127
	SBA-180-30-0.5	ツメ	6.5	2	×	1820	1800	344	300	96	60	51,000円	4543820828134
	SBA-210-30-0.5	ツメ	7.7	2	×	2120	2100	344	300	96	60	59,000円	4543820828141
	SBA-240-30-0.5	ツメ	8.9	2	×	2420	2400	344	300	96	60	68,000円	4543820828158
0.8t/セット	SBA-180-30-0.8	ツメ	8.9	2	○	1820	1800	344	300	108	75	63,000円	4543820828165
	SBA-210-30-0.8	ツメ	10.0	2	○	2120	2100	344	300	108	75	75,000円	4543820828172
	SBA-240-30-0.8	ツメ	11.5	2	○	2420	2400	344	300	108	75	89,000円	4543820828189
1.0t/セット	SBA-240-30-1.0	ツメ	13.3	2	○	2420	2400	354	300	118	85	96,000円	4543820828196
	SBA-270-30-1.0	ツメ	15.0	2	○	2720	2700	354	300	118	85	105,000円	4543820828202
1.2t/セット	SBA-180-30-1.2	ツメ	10.3	2	○	1820	1800	354	300	118	85	73,000円	4543820828219
	SBA-210-30-1.2	ツメ	11.5	2	○	2120	2100	354	300	118	85	82,000円	4543820828226
	SBA-240-30-1.2	ツメ	14.6	2	○	2420	2400	358	300	128	95	111,000円	4543820828233
	SBA-270-30-1.2	ツメ	16.4	2	○	2720	2700	358	300	128	95	124,000円	4543820828240
	SBA-300-30-1.2	ツメ	20.4	2	○	3020	3000	358	300	123	90	178,000円	4543820828257
	SBA-300-40-1.2	ツメ	23.4	2	○	3020	3000	458	400	123	90	204,000円	4543820828264
1.5t/セット	SBA-210-30-1.5	ツメ	13.3	2	○	2120	2100	354	300	143	95	103,000円	4543820828271
	SBA-240-30-1.5	ツメ	16.7	2	○	2420	2400	358	300	153	105	140,000円	4543820828288
	SBA-240-40-1.5	ツメ	19.0	2	○	2420	2400	458	400	153	105	157,000円	4543820828295
	SBA-270-30-1.5	ツメ	18.8	2	○	2720	2700	358	300	153	105	168,000円	4543820828301
	SBA-270-40-1.5	ツメ	21.5	2	○	2720	2700	458	400	153	105	176,000円	4543820828318
	SBA-300-30-1.5	ツメ	21.0	2	○	3020	3000	358	300	153	105	179,000円	4543820828325
	SBA-300-40-1.5	ツメ	24.0	2	○	3020	3000	458	400	153	105	213,000円	4543820828332
	SBA-360-30-1.5	ツメ	24.2	2	○	3620	3600	358	300	153	105	216,000円	4543820828349
2.0t/セット	SBA-360-40-1.5	ツメ	27.6	2	○	3620	3600	458	400	153	105	235,000円	4543820828356
	SBA-240-30-2.0	ツメ	17.0	2	×	2420	2400	358	300	158	110	170,000円	4543820160012
	SBA-240-40-2.0	ツメ	19.4	2	×	2420	2400	458	400	158	110	186,000円	4543820160111
	SBA-270-30-2.0	ツメ	19.2	2	×	2720	2700	358	300	158	110	191,000円	4543820160210
	SBA-270-40-2.0	ツメ	21.9	2	×	2720	2700	458	400	158	110	210,000円	4543820160319
	SBA-300-40-2.0	ツメ	29.3	2	×	3020	3000	464	400	163	115	233,000円	4543820828363
3.0t/セット	SBA-360-40-2.0	ツメ	33.8	2	×	3620	3600	464	400	163	115	275,000円	4543820828370
	SBA-300-40-3.0	ツメ	34.8	2	×	3020	3000	490	400	168	120	271,000円	4543820828387
4.0t/セット	SBA-360-40-3.0	ツメ	44.1	2	×	3620	3600	490	400	168	120	332,000円	4543820828394
	SBA-300-40-4.0	ツメ	43.4	2	×	3020	3000	490	400	168	120	322,000円	4543820160418
5.0t/セット	SBA-360-40-4.0	ツメ	50.9	2	×	3620	3600	490	400	168	120	368,000円	4543820160517
	SBA-300-40-5.0	ツメ	46.6	2	×	3020	3000	530	400	213	150	353,000円	4543820160616
	SBA-360-40-5.0	ツメ	54.8	2	×	3620	3600	530	400	213	150	383,000円	4543820160715

※1 メーカー希望小売価格はすべて税抜価格です。

SHA
SHAW

様々な種類の管理機に対応できる軽量・幅広アルミブリッジ!

管理機ブリッジ

ストレート型



NEW SHA-180-50-0.2

SHA-180-50-0.3

横折り型



NEW SHAW-210-50-0.3

SHA

最大積載重量	品名	フック形状	自重 (kg/本)	セット本数	持ち手	1本あたりの寸法 (mm)						メーカー希望小売価格 ^{※1}	JANコード
						全長	フレーム幅	全幅	有効幅	全高	フレーム高		
NEW 200kg/本	SHA-180-50-0.2	ツメ	7.0	1	×	1820	1800	544	500	86	50	29,000円	4543820294212
300kg/本	SHA-180-50-0.3	ツメ	8.6	1	×	1820	1800	544	500	96	60	33,000円	4543820294014

※1 メーカー希望小売価格はすべて税抜価格です。

SHAW

最大積載重量	品名	折畳形式	フック形状	自重 (kg/本)	セット本数	持ち手	1本あたりの寸法 (mm)						折り畳み時の寸法 (mm)			メーカー希望小売価格 ^{※1}	JANコード
							全長	フレーム幅	全幅	有効幅	全高	フレーム高	全長	全幅	全高		
NEW 300kg/本	SHAW-210-50-0.3	横折り	ツメ	11.5	1	×	2110	2100	544	500	96	60	1620	544	135	53,000円	4543820294717

SGN

最新のアルミ技術を使った
安全新設計のアルミブリッジの登場です。

管理機専用型
0.2t/セット
新発売

破損しやすいフック部とノリコミ部には
三角形の専用の型材を使用しました。
フレーム部の端部は袋形状とすることで、
フレームの割れを防止しています。

NEW

▲0.2t/セット
SGN-180-25-0.2T

▲0.5t/セット
SGN-180-25-0.5T

ブリッジ表面
全面に大型突起と水抜け穴
を配し、滑りを防止しています。

ブリッジ表面
ブリッジ表面には、4本の補強リブを配置し、
タワミを防止しています。



ました。
マイルや
も安心して使用できます。

SGN型/0.2~0.5t

最大積載重量	品名	フック形状	自重 (kg/本)	セット本数	持ち手	1本あたりの寸法 (mm)						メーカー希望小売価格 ^{※1}	JANコード
						全長	有効長	全幅	有効幅	全高	フレーム高		
0.2t/セット	SGN-180-25-0.2T	ツメ	5.5	2	×	1800	1800	256	250	56	31	32,000円	4543820182410
0.5t/セット	SGN-180-25-0.5T	ツメ	6.8	2	○	1800	1800	290	250	80	55	46,000円	4543820828769
	SGN-180-30-0.5T	ツメ	7.2	2	○	1800	1800	340	300	80	55	51,000円	4543820828776

※1 メーカー希望小売価格はすべて税抜価格です。

水平収納専用

苗箱収納棚

多量の苗を保存できます。

特許登録済
第3434656号第3529259号
特許・意匠出願済 他18件



「プロが選んだ最強の苗コン」

NEW
安心だ。
これなら



アルラック

運搬時に最も力の掛かるジョイント部分に高強度のアルミ型材のブロックを使用しています。運搬時に掛かる横揺れや縦揺れにもビクともしない頑丈さを実現しました。新発売のアルラックARシリーズには営農向けの過酷な作業に耐えられるように、超大型ブロックと40ミリ角の角パイプフレームを使用し、筋交い棒なしでも頻繁な搬送に耐えられる強度を実現しました。

また、横さんには縦溝を彫り苗箱の出し入時の滑りを良くし、作業の負担を軽減しています。



AR-64

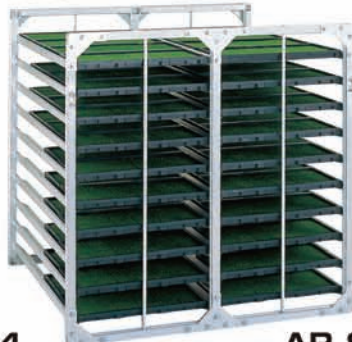

AR-80



AR-96



AR-120

超大型ブロック使用の耐震構造

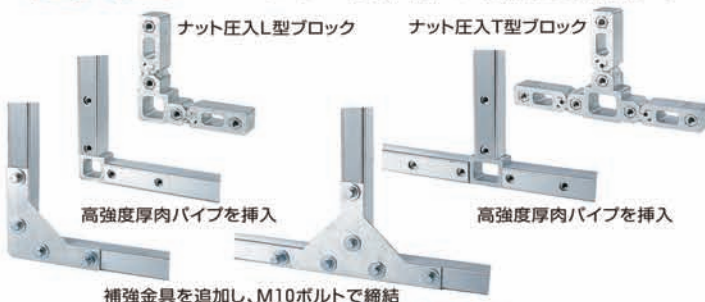

最も力の掛かるジョイント部に超大型ブロックを使用し、強度を高め、苗箱の出し入れにじゃまな筋交い棒をなくしました。

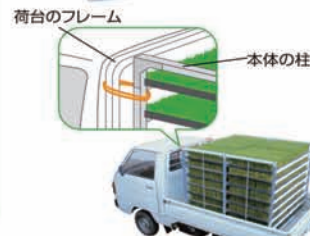

ご注意!

※本体とトラックのフレームを必ずロープで固定してください。

※写真の苗箱は商品に含まれません。

苗箱収納棚(水平収納型)

品名	型式	苗箱収納枚数	棚×列×段(数)	寸法(mm)			自重(kg)	メーカー希望小売価格 ^{※1}	JANコード	
				棚間隔	全長	全幅				
AR-64	水平収納	64	4×2×8	130	1350	1280	1170	40.0	112,000円	4543820828882
AR-80	水平収納	80	4×2×10	130	1350	1280	1430	46.0	129,000円	4543820828899
AR-96	水平収納	96	4×3×8	130	2000	1280	1170	57.0	160,000円	4543820828905
AR-120	水平収納	120	4×3×10	130	2000	1280	1430	66.0	185,000円	4543820828912

※1 メーカー希望小売価格はすべて税抜価格です。

※寸法は突起部を含みません。



タイガー株式会社の電気さくシステムは《アニマルキラー》から《BORDER SHOCK》に名称変更いたしました。



BORDER SHOCK

ボーダーショック

タイガー電気さくシステム



イノシシ・シカ・サル・クマ・アライグマ・ハクビシンなどの防除はおまかせください!

電気さく用電源装置（本器）

12V乾電池タイプ



SA30DC <TBS-SA30DC> 防雨型

●付属品：12V 乾電池 / 危険表示板 2枚 / 外付けバッテリーコード
¥47,960 ¥43,600(税抜)
 (税込)

ソーラータイプ



SA30SL <TBS-SA30SL> 防雨型

●付属品：ソーラー用バッテリー / 危険表示板 2枚 / 外付けバッテリーコード
¥92,400 ¥84,000(税抜)
 (税込)

アダプタータイプ



SA30AD <TBS-SA30AD> 屋内型

●付属品：ACアダプター / 漏電遮断器 / 危険表示板 2枚 / 外付けバッテリーコード
¥51,700 ¥47,000(税抜)
 (税込)

最大有効さく線距離
約3.5km*

パネル部分 運転モード



●操作しやすい
クリック音タッチパネル
●通電確認の
レベルメーター付
●外部電源入力端子付

盗難対策

本器設置杭 <TBS-SU>

本器と同時購入で
盗難補償1年延長付

- 39mm径×1500mm長(1.5kg)
- 盗難防止用T字金具・カギ付
※本器は別売



●固定用ロープ・ベグ付
¥5,500 ¥5,000(税抜)
 (税込)

単一乾電池タイプ

最大有効さく線距離
約2km*



CA15DC <TBS-CA15DC> 防雨型

●付属品：単一型アルカリ乾電池×8個 / 外付けバッテリーコード / 危険表示板 2枚
 ●運転モード：24H
¥41,800 ¥38,000(税抜)
 (税込)

AC100Vタイプ

最大有効さく線距離
約5km*



5000AC <TBS-5000AC> 屋内型

●家庭用100V電源専用
 ●付属品：漏電遮断器 / 危険表示板 2枚
 ●運転モード：連続運転のみ
 ●さく線モニター付
¥63,800 ¥58,000(税抜)
 (税込)

※最大有効さく線距離はアルミさく線使用時の目安です。

設置資材の計算方法

★さく線の長さ

設置場所の周囲の長さ × さく線の段数(対象動物により異なります) = さく線の長さ

$$A \text{ m} \times B \text{ 段} = C \text{ m}$$

★支柱の本数

設置場所の周囲の長さ ÷ 支柱間隔(平坦な場所約3m, 凹凸の多い場所約2.5m) = 支柱の本数

$$A \text{ m} \div D \text{ m} = E \text{ 本}$$

★ガイシの数(ガイシ付支柱・ガイシ付FRP支柱は不要です)

支柱の本数 × さく線の段数(対象動物により異なります) = ガイシの数

$$E \text{ m} \times B \text{ m} = F \text{ 個}$$



VDR 出力安定機構

さく線電圧が落ちると、自動感知して追加電流を流し、電圧を維持する機構です。電気さくの末端に電圧の低下を抑えます。



DCCS 安全機構

感電により人体に危険を及ぼす電流が流れるようなときに作動し、重大な事故を回避します。



IPX5 防雨機構

IPX5(IECJIS保護等級)相当の防水機構。通常の雨の中でも水が侵入せず、電気さくを正常に働かせます。
 ※IPX5とは、内径6.3mmのノズルを使い、約3mも距離から毎分約12.5ℓの水を3分以上注水した状況に耐える防水性能



高分子フィルタ結露対策

通気口に浸湿防水性の高い高分子フィルタ「テミッシュ」を装備しています。高温多湿で寒暖差の激しい日本の気候でも、電気さく本器内部に結露しにくくなります。

※SA30シリーズおよびCA15DCの機能です。

ガイン付支柱

さく線が融れても漏電しにくい絶縁性支柱です。ガインを取付ける必要がなく設置作業を軽減し、さく線の高さを一定に保持することができます。またネット取付け用フック付で小動物対策にもオススメです。

軽くてお手軽な家庭菜園向き「しび返し付支柱」
A Y型 30本入 **¥8,580** ¥7,800 (税込)
 50本入 **¥14,300** ¥13,000 (税込)

品名	全長	地上高	打込み深さ	ガイン数	ガイン間隔	重さ	入り数
Y型	83cm	57cm	26cm	6個	10cm	120g/本	30本入 50本入

定番みずの懸架設置タイプで手軽に使える!
B 足踏み型 30本入 **¥26,400** ¥24,000 (税込)

品名	全長	地上高	打込み深さ	ガイン数	ガイン間隔	重さ	入り数
足踏み型	96cm	78cm	18cm	7個	10cm	310g/本	50本入



ガイン付FRP支柱

優れた弾力性と耐久性があり、さく線と接触しても漏電しない完全絶縁性の支柱です。ガインとネット取付け用フック付き先端部・キャップに耐衝撃性の高いFRPカーボンを使用し、強度と使いやすさを実現しました。

C FRP93 30本入 **¥24,750** ¥22,500 (税込)

品名	全長	地上高	打込み深さ	ガイン数	ガイン間隔	重さ	入り数
FRP93	93cm	69cm	24cm	6個	10cm	240g/本	50本入

D FRP125 20本入 **¥13,200** ¥12,000 (税込)

品名	全長	地上高	打込み深さ	ガイン数	ガイン間隔	重さ	入り数
FRP125	125cm	90cm	24cm	6個	10cm	450g/本	20本入

上下2段式で打込み作業が安全でラクに行えます
E FRP185 20本入 **¥20,900** ¥19,000 (税込)

品名	全長	地上高	打込み深さ	ガイン数	ガイン間隔	重さ	入り数
FRP185	185cm	150cm	35cm	12個	10cm (地上高150cm)	775g/本	20本入 (上10個)

上下2段式で打込み作業が安全でラクに行えます
F FRP250 10本入 **¥19,800** ¥18,000 (税込)

品名	全長	地上高	打込み深さ	ガイン数	ガイン間隔	重さ	入り数
FRP250	250cm	210cm	40cm	13個	10~20cm (地上高)	1875g/本	10本入

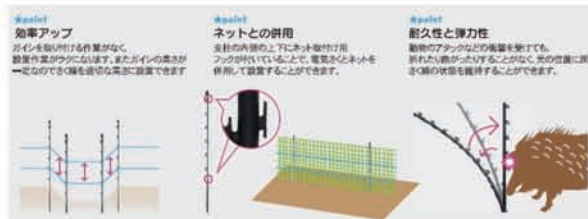

樹脂被覆鋼管支柱

鉛不使用で環境にも優しい支柱です。ガインの数や間隔を調整できます。支柱の径に合ったガインをご使用ください。

品名	全長	地上高	打込み深さ	重さ	入り数	対応ガイン
K2092	92cm	67cm	25cm	185g/本	50本入	G20+G1320
3段強りにオススメ! 120cmタイプ						
K2012	120cm	90cm	30cm	270g/本	50本入	G20+G1320
K2018	185cm	150cm	35cm	360g/本	50本入	G20+G1320
5段強り可能な185cmタイプ						
K2518	251cm	210cm	41cm	620g/本	20本入	G25
肉厚鋼管使用で強度アップ!						
K2527	270cm	220cm	50cm	830g/本	20本入	G25
打込みパイプにかぶせるだけの簡単設置!						
K3422	342cm	220cm	122cm	1.2kg/本	5本入	G34
超肉厚鋼管使用						
M打込みパイプ	90cm	94cm	50cm	350g/本	20本入	G25

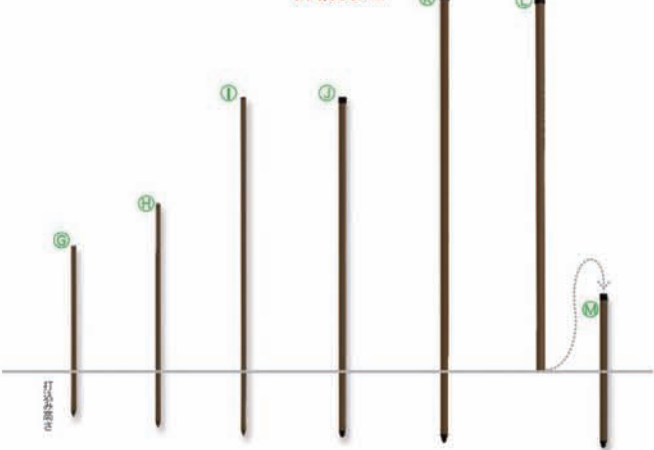

樹脂ガイン

取り付け工具不要の漏電しにくい樹脂製ガイン。ガインの高さが自由に設定できます。

20mm径支柱専用ガイン

G20 304010000 (189-020) ¥10,450 (税込)

13~20mm径対応ガイン

G1320 0304030000 (189-01320) ¥11,000 (税込)

25mm径支柱専用ガイン

G25 0304210000 (189-025) ¥7,700 (税込)

34mm径支柱専用ガイン

G34 0304310000 (189-034) ¥5,280 (税込)

木柱専用ガイン (ねじ込み式)

GS 0304410000 (189-035) ¥6,600 (税込)

電気さく用支柱の延長に!

マルチアングル 030260000 (189-043) ¥14,300 (税込)

FRP125+FRP185+FRP250のガインに取付け可能

Uボルトプレートセット 0304811000 (189-08507) ¥6,325 (税込)

視認性の高い青色で設置・撒収性に優れたさく線



ポリエチレン線とステンレス線を特殊な編み方で編んでます

ポリエチレン/ステンレスさく線

ロープ状のさく線でやわらかく、設置・撤収がラクにできます。また動物の視認性の高い青色とステンレス線が表面に出る特殊な編み方で、しっかりと強力な電気ショックを与えます。



PS520B 0302015100 (1894P520B)
 ●2.2mm径×500m巻 ●ポロンサイズ:直径27.0mm×幅10.5cm
 ●2.0kg ●ポリエチレン線+ステンレス線+銅線入り

¥7,700 (税込) **¥7,000** (税抜)

PS220B 0302012000 (1894P220B)
 ●2.0mm径×200m巻 ●ポロンサイズ:直径20.0mm×幅10.5cm
 ●950g ●ポリエチレン線+ステンレス線+銅線入り

¥4,180 (税込) **¥3,800** (税抜)



PS522B 0302015200 (1894P522B)
 ●2.2mm径×500m巻 ●ポロンサイズ:直径27.0mm×幅10.5cm
 ●2.2kg ●ポリエチレン線+ステンレス線+銅線入り

¥8,690 (税込) **¥7,900** (税抜)

PS530B 0302016200 (1894P530B)
 ●3.0mm径×500m巻 ●ポロンサイズ:直径27.0mm×幅10.5cm
 ●3.0kg ●ポリエチレン線+ステンレス線+銅線入り

¥11,000 (税込) **¥10,000** (税抜)

視認性が良い利点は?
 動物は、新しいものやものに気が付くと、鼻先で触れて確認しようとする。野生動物の本能的には遠電気がほとんどありません。電気ショックを耐えさせるために、他のい草で触れさせる必要があります。他の色のさく線は視認性が良く動物が気づきやすいので、電柵行動をする前に、しっかりと電気ショックを与えることができます。

※point! まずはさく線に気づかせることが大事!
 さく線を見つける → 確認のために鼻で触れる → 感電

農業機械や人の出入口に必要な場所に簡単に設置できます



ゲートセット1 0306312000 (1894G512)
 ●ゲートグリップとゲートフック1のセット ●8kg

¥880 (税込) **¥800** (税抜)

ガイシ付き支柱への取り付け方例

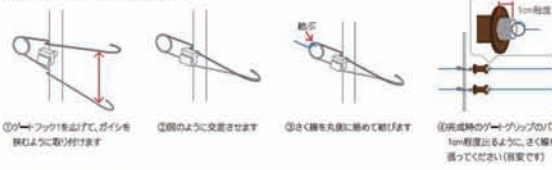

①ゲートフック1を出して、ガイシを挟むように取り付けます
 ②図のように交差させます
 ③さく線を丸棒に巻いて結びます
 ④完成時のゲートグリップの「おが1cm程度出るように、さく線を巻いてください(目安です)」

樹脂ガイシへの取り付け方例



①ゲートフック1を出して、ガイシに図のように取り付けます
 ②図のように交差させます
 ③さく線を丸棒に巻いて結びます
 ④完成時のゲートグリップの「おが1cm程度出るように、さく線を巻いてください(目安です)」

ゲートグリップ 0306322000 (1894G22)
 ●出入口用自動巻取ゲート ●樹脂製 ●さく線:ポリエチレン線(ステンレス線) ●幅60mm×長さ30cm ●8kg

¥570 (税込) **¥570** (税抜)

ゲートフック1 0306331000 (1894G31)
 ●ゲートグリップ用接続フック ●ステンレス製 ●8kg

¥363 (税込) **¥330** (税抜)

ゲートフック2 0306332000 (1894G32)
 ●ゲートグリップ用接続フック ●ステンレス製 ●8kg

¥363 (税込) **¥330** (税抜)

通電性に優れたさく線



アルミさく線

アルミ製のさく線です。通電性が高く、長い距離でもより高い電圧を保ちます。ゴルフ場などにおすすめです。

<p>A512 0302025100 (1894A512) ●1.2mm径×500m巻 ●2.1kg ●ポロンサイズ:直径28.5mm×幅10.5cm ●アルミ線</p> <p>¥7,590 (税込) ¥6,900 (税抜)</p>	<p>A520 0302025200 (1894A520) ●2.0mm径×500m巻 ●4.2kg ●ポロンサイズ:直径28.5mm×幅10.5cm ●アルミ線</p> <p>¥12,100 (税込) ¥11,000 (税抜)</p>	<p>A519Y 0302025800 (1894A519Y) ●1.3mm径×500m巻 ●3.1kg ●ポロンサイズ:直径28.5mm×幅10.5cm ●アルミ線</p> <p>¥10,890 (税込) ¥9,900 (税抜)</p>
---	---	--

さく線同士を結びすぎはすき間ができないように!
 さく線の結び目や継ぎ目にすき間があるとシートがずれ、本柵の故障、さく線の劣化(傷付)、ラジオやテレビに雑音(ノイズ)が発生するなどの原因になります。
 結び目や継ぎ目の処理はすき間ができないようにしっかりと結び、専用の接続金具を使用してください!

※point! 撒収時に便利!

さく線巻取器 0306411000 (1894R200)
 ●扉で扉を外さずに作業ができる扉付
 ●糸径:30mm×巻取り長さ20m×長さ28cm
 ●軽量鋼管(コニロメッキ製) ●タイガー純正さく線のポロンに対応

¥3,300 (税込) **¥3,000** (税抜)

※point! さく線間隔の広がりを防ぐ!

さく線リール 0306412000 (1894R200)
 ●幅27cm×高さ10cm×長さ27cm
 ●40kg ●樹脂製

¥880 (税込) **¥800** (税抜)

コードキャッチャー 030651100 (1894C11)
 ●さく線の断端を保持します ●ファン・ネットとの併用にも ●ポリエチレン製 ●12g ●1巻60個入り

¥1,980 (税込) **¥1,800** (税抜)



ゲートセット2 0306311000 (1894G512)
 ●ゲートグリップとゲートフック2のセット ●8kg

¥880 (税込) **¥800** (税抜)

取り付け方例

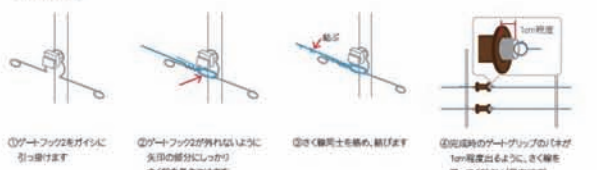

①ゲートフック2をガイシに引っ掛けます
 ②ゲートフック2が外れないように矢印の部分にしっかりとさく線を巻きつけます
 ③さく線を丸棒に巻いて結びます
 ④完成時のゲートグリップの「おが1cm程度出るように、さく線を巻いてください(目安です)」

知的財産権取得済み

ゲートリール 0306323000 (1894R30)
 ●出入口用自動巻取ゲート ●本体:樹脂製 ●さく線:ポリエチレン線(ステンレス線) ●幅60mm×長さ30cm ●170g

¥2,200 (税込) **¥2,000** (税抜)

便利な自動巻取式!
 ゲートのたるみによる、さく線同士の接触やゲート閉鎖時に絡まってしまったり、勝手に自動で巻き取ることで防ぐことができます。

ゲートのたるみによる、さく線同士の接触
 ゲート閉鎖時に絡まってしまったり、勝手に自動で巻き取ることで防ぐことができます

よじ登りが得意なサル対策に。
ネット式さく線



エレキネット

●設置・取付けがしやすい ●ポリエチレン+ステンレス製 ●高さ1050mm×長さ50m ●約3.5kg
●1線1巻の透過ネット ●ネット式なので、さく線のよじ登りや動物のすり抜けを防ぎます

¥28,380 (税込) **¥25,800 (税抜)**

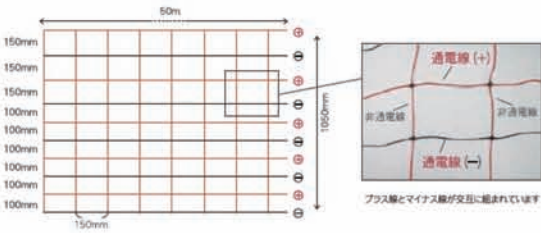

交互に組まれているからよじ登り・すり抜けに強い！

エレキネットはプラス線とマイナス線が交互に組まれたネット式さく線です。サルがよじ登り、エレキネットをつつんだ際に、プラス線からマイナス線（逆は導線）へ電気が流れ、ショックを与えます。



必要な資材がこの一箱に揃った
便利な 100メートルセット



小虎くんセット

●本器 (CA15DC 1台 付属品一式) ●支柱 (V型 30本) ●さく線 (PS2208 1巻) ●出入口 (ゲートセット1 2組)



イノシシ・クマやアライグマなどの小動物対策に！

●さく線2段張り/出入口1カ所
●イノシシ・小動物まで幅広く対応
※動物の侵入防止・撃退に効果的ですが、必ず設置場所や動物の種類・大きさによって効果が異なります。
●支柱・さく線の追加で距離の延長が可能
※設置場所・100m以内

¥55,000 (税込) **¥50,000 (税抜)**

option
さく線・本器の通電チェックに！ 電気さく用テスター

名前も操作も新しく！
押しボタン式で、電源スイッチの切り忘れを解消

●さく線自体の電圧を測定できるので、アース不良でカンタン測定！



●明るいLEDランプ3段階表示
●BPF 4000V以上出ています 電圧は十分です
●2000V 電圧が下がら始めています 早急なメンテナンスが必要です
●0~2000V未満 完全に電撃してない 電気さくの効果があります
緊急、点検・メンテナンスに最適

クイックテスター

●幅16×厚さ26mm ●120g
●9V角型電池付(単3電池) ●スナップ付付属

¥5,170 (税込) **¥4,700 (税抜)**

出力電圧(V)が見やすいデジタル表示



デジタルボルトメーター

●幅16×厚さ26×長さ25mm ●200g
●9V角型電池内蔵(交換可能)

¥17,600 (税込) **¥16,000 (税抜)**

電気さくとの併用に！
防獣ネット

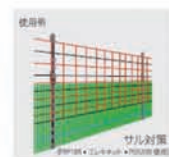
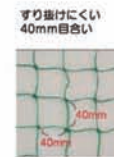

アニマルネット1200

●ポリエチレン製 ●目合:140mm×40mm ●線径:1.8mm ●高さ:1200mm×長さ:15m ●約5.7kg

¥10,780 (税込) **¥9,800 (税抜)**

丈夫な線径1.8mm

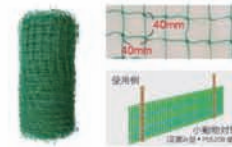

アニマルネット600

●ポリエチレン製 ●目合:140mm×40mm ●高さ:600mm×長さ:50m ●約5.2kg ●線径:1.8mm

¥6,380 (税込) **¥5,800 (税抜)**

細かい目合いですり抜けを防ぎます

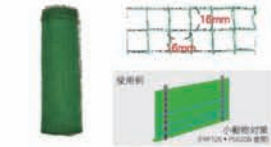

あいがもネット1000/1500

●ポリエチレン製(ネットロープ) ●目合:116mm×16mm ●上下押えロープ付き ●あいがもネット1000(高さ:1000mm×長さ:50m)約5.2kg ●あいがもネット1500(高さ:1500mm×長さ:50m)約5.2kg

¥7,260 (税込) **¥6,600 (税抜)**

あいがもネット1000 **¥7,260 (税込)**
あいがもネット1500 **¥11,000 (税込)** **¥10,000 (税抜)**

ステンレス線入りで噛み切られにくい！

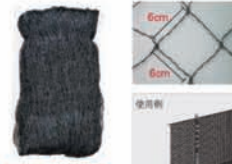

アニマルネット2300

●ポリエチレン+ステンレス線入り ●目合:150mm×60mm ●線径:1.5mm ●高さ:2.3m×長さ:30m ●上下押えロープ付き ●約5.2kg

¥15,180 (税込) **¥13,800 (税抜)**

ネットのめくり上げ防止に！



鉄心ペグ300

●ネットフェンス固定用ペグ ●長さ:30cm ●1箱100本入り

¥11,000 (税込) **¥10,000 (税抜)**

option
電気さく本器にプラスでもっと便利に！

50m巻 **¥12,100 (税込)** **¥11,200 (税抜)**
100m巻 **¥24,200 (税込)** **¥22,400 (税抜)**



埋設コード

●土に埋め込む電圧を流す場合に使用します
●耐圧:15000Vの硬質線
●240mm×4mm 100m巻/30kg ●5.2kg/3.2kg
●ポリエチレン/塩化ビニール製(ステンレスメッキ線)

50m巻 **¥9,900 (税込)** **¥9,000 (税抜)**
100m巻 **¥19,800 (税込)** **¥18,000 (税抜)**

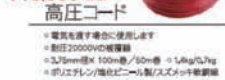

高圧コード

●電圧を流す場合に使用します
●耐圧:20000Vの硬質線
●240mm×4mm 100m巻/30kg ●5.2kg/3.2kg
●ポリエチレン/塩化ビニール製(ステンレスメッキ線)

¥3,080 (税込) **¥2,800 (税抜)**



12V電源延長コード

●本器に付いたケーブル(8.5m)の接続に
●SA200-CA15にのみ使用可能です
●10m ●670g

¥10,450 (税込) **¥9,500 (税抜)**



AC電源タイマー

●500AC/ON/OFFを時間15分単位で設定できます
●動作サイズ
●付属品:ON/OFFボタン 6P設定ボタン
コントロールパネル 取付用ネジ2本
●寸法:長さ12cm × 138mm×42.7mm ●830g
●型式番号

option こまめな草刈りは大変...そんな方に！「クサナックス」



1m×30m巻 **¥21,450 (税込)** **¥19,500 (税抜)**
1m×50m巻 **¥22,880 (税込)** **¥20,800 (税抜)**

●湿気性が高く、電気さくに適しています
●除草作業も大層に軽減
●塩害の強い場所でも
●環境にやさしい素材を使用



●上部の押えが除草シートを押し込みます
●底部のピンが芝を固定もできます

100-6430M/1004050M (100x30cm/厚さ5mm) 0306451900/0306452000
200-6430M/2004050M (200x30cm/厚さ5mm) 0306452600/0306452700

2m×30m巻 **¥41,250 (税込)** **¥37,500 (税抜)**
2m×50m巻 **¥45,650 (税込)** **¥41,500 (税抜)**

マルチロックピン

●6mm×長さ202mm ●3kg/111個 ●1個50g/11個入り

¥3,300 (税込) **¥3,000 (税抜)**

ネット式さく線・防獣ネット
BORDER SHOCK
電気さくセット・テスター・電気さく本器にプラスでもっと便利に！
BORDER SHOCK

エアークサキ機器

サクサク せんてい

TAC-H27 エアークサキ TAC-H404



※弊社標準はスーパーカブラ仕様です

- 切断能力 20 ~ 30mm
 - 重量 660g ● 握り外周 約 17cm
 - 必要空気量 820ml ● 付属品 25cc 専用オイル、説明書
- ¥31,000 (税抜)
¥34,100 (税込)



※弊社標準はスーパーカブラ仕様です

- 切断能力 30 ~ 40mm ● 重量 910g
 - 必要空気量 1360ml ● 握り外周 約 15cm
 - 付属品 25cc 専用オイル、説明書、調整工具、六角レンチ
- ¥45,000 (税抜)
¥49,500 (税込)

高枝剪定用 エアークサミ P1300 匠 (130cm) / P2000 匠 (200cm)

※弊社標準はスーパーカブラ仕様です

TAC-P1300T



- 切断能力 10 ~ 20mm ● 全長 130cm ● 重量 1470g ● 握り外周 約 17cm ● 必要空気量 820ml

¥30,500 (税抜)

¥33,550 (税込)

※弊社標準はスーパーカブラ仕様です

TAC-P2000T



- 切断能力 10 ~ 20mm ● 全長 200cm ● 重量 1720g ● 握り外周 約 17cm ● 必要空気量 820ml

¥33,500 (税抜)

¥36,850 (税込)

エンジンコンプレッサー WMC2C/PM/PM2C/GM

TAC-WM1C2C



- 手押し式
- ハサミ取付数 2T ● タンク容量 6.5L
- 重量 49kg ● タンク内最高圧力 0.98MPa(9.9kgf/cm²)
- 付属品 プラグレンチ、説明書

※ オイルレスコンプレッサー ¥246,600 (税抜)

¥271,260 (税込)

TAC-PM1 / PM12C



- ハサミ取付数 1T / 2T
- タンク容量 3.0L / 6.5L ● 重量 30kg / 39kg
- タンク内最高圧力 0.98MPa(9.9kgf/cm²)
- 付属品 プラグレンチ、説明書、700cc専用オイル / プラグレンチ、説明書

※ TAC-PM12C はオイルレスコンプレッサー ¥178,000 (税抜) / ¥226,500 (税抜)

¥195,800 (税込) / ¥249,150 (税込)

TAC-GM1



- 自走式
- ハサミ取付数 1T
- タンク容量 3.4L
- 重量 52kg
- タンク内最高圧力 0.98MPa(9.9kgf/cm²)
- 付属品 プラグレンチ、説明書、700cc専用オイル

¥264,600 (税抜)

¥291,060 (税込)

エアークサキ TAC-AH25



- エアークサキの延長・交換用 25m
- 専用ジョイント(スーパーカブラ) 付き

¥7,600 (税抜)

¥8,360 (税込)

剪定鋏 匠 TAC-TAKUMI



- 本鍛造手研ぎ品 刃長：65mm
- 予備用ばね付属 全長：200mm

¥6,500 (税抜)

¥7,150 (税込)

表示価格は希望小売価格、消費税10%を含みます(2020年4月現在)。●価格に送料は含まれておりません。●価格および商品の仕様は予告なく変更する場合がありますのでご了承ください。

伝票表記名称	新形式	出荷単位	税別	No.
ボーダーショック CA15DC	TBS-CA15DC	1 台	38,000	59200
ボーダーショック CA15DC V	TBS-CA15DCV	1 台	44,000	68600
ボーダーショック SA30DC	TBS-SA30DC	1 台	43,600	68000
ボーダーショック SA30SL	TBS-SA30SL	1 台	84,000	131000
ボーダーショック SA30AD	TBS-SA30AD	1 台	47,000	73400
ボーダーショック SA30DC DB	TBS-SA30DC DB	1 台	43,600	68000
ボーダーショック 5000AC	TBS-5000AC	1 セット	58,000	90400
家庭菜園用100mセット	TBS-100S	1 セット	24,000	39800
家庭菜園用100mソーラーセット	TBS-100SLS	1 セット	42,000	69600
ソーラー充電器	TKO-SL1	1 台	18,000	28000
小虎くんセット	TBS-KS	1 セット	50,000	78000
ボーダーショック さく線 PS220B	TBS-PS220B	1 巻	3,800	5920
ボーダーショック さく線 PS520B	TBS-PS520B	1 巻	7,000	10920
ボーダーショック さく線 PS522B	TBS-PS522B	1 巻	7,900	12320
ボーダーショック さく線 PS530B	TBS-PS530B	1 巻	10,000	15600
ボーダーショック さく線 A512	TBS-AC512	1 巻	6,900	10760
ボーダーショック さく線 A520	TBS-AC520	1 巻	11,000	17160
ボーダーショック さく線 A519Y	TBS-AC519Y	1 巻	9,900	15440
支柱 K2092	TBS-PJ2092	50 本	230	360
支柱 K2012	TBS-PK2012	50 本	290	452
支柱 K2018	TBS-PK2018	50 本	420	654
支柱 K2518	TBS-PK2518	20 本	630	984
支柱 K2527	TBS-PK2527	20 本	920	1434
支柱 K3422	TBS-PK3422	5 本	1,490	2320
打込みパイプ	TBS-PK2590	5 本	640	998
支柱 足踏み型	TBS-PJ2096I	50 本	480	750
支柱 Y型	TBS-PJ1683Y	30 本	260	406
支柱 FRP93	TBS-PF1693	50 本	450	702
支柱 FRP185	TBS-PF20185	20 本	950	1482
支柱 FRP125	TBS-PF20125	20 本	600	936
支柱 FRP250	TBS-PF31250	10 本	1,800	2800
マルチアングル	TBS-GP43	50 本	260	406
ガイシ G20	TBS-G20	100 個	95	148
ガイシ G1320	TBS-G1320	100 個	100	156
ガイシ G25	TBS-G25	50 個	140	218
ガイシ G25 L型	TBS-G25L	25 個	150	234
ガイシ G34	TBS-G34	30 個	160	250
ガイシ GS	TBS-GS	100 個	60	94
12V乾電池	TBS-D12VA	1 個	4,000	6240
アルカリ乾電池単一形	不要	8 個	250	390
9V乾電池	不要	1 個	600	936
ソーラーパネルキット	TBS-SPK5	1 台	49,800	77800
ソーラー用バッテリー	TBS-RBS	1 個	9,800	15300
バッテリーボックス	TBS-BB	1 個	6,000	9360
バッテリーボックスDX	TBS-BBDX	1 個	8,500	13260
電池ボックス12V	TBS-DB12V2	1 個	1,900	2960
電池ボックス6V	TBS-DB6V2	1 個	1,900	2960
AC電源アダプター	TBS-ACA	1 個	8,500	13260
クイックテスター	TBS-QT1	1 個	4,700	7340
デジタルボルトメーター	TBS-DV1	1 個	16,000	25000
ゲートセット2	TBS-GS2S	1 個	800	1248
ゲートセット1	TBS-GS1S	1 個	800	1248
ゲートグリッパ	TBS-GG2	1 個	570	888
ゲートフック1	TBS-GF1	1 個	330	516
ゲートフック2	TBS-GF2	1 個	330	516
ゲートリール	TBS-GR5	1 個	2,000	3120
さく線巻取り器	TBS-CR500	1 個	3,000	4680
さく線リール	TBS-CB	1 個	800	1248
本器設置杭	TBS-SU	1 本	5,000	7800
設置杭ソーラーセット	TBS-SUSLS	1 本	50,000	78000
設置杭ソーラーセットDX	TBS-SUSLDXS	1 本	52,500	82000
ソーラー式収納ボックス(鍵付き)	不要	1 台	138,000	215400
コンセント式漏電遮断器	不要	1 個	3,500	5460
危険表示板	TBS-K1020	1 枚	450	702
AC電源タイマー	不要	1 台	9,500	14820
クサナックス100 6430M	TBS-BS1006430	1 巻	19,500	30400
クサナックス100 4050M	TBS-BS1004050	1 巻	20,800	32400
クサナックス200 6430M	TBS-BS2006430	1 巻	37,500	58600
クサナックス200 4050M	TBS-BS2004050	1 巻	41,500	64800

伝票表記名称	新形式	出荷単位	税別	No.
高圧コード	TBS-HVC20	100 m	180	282
埋設コード	TBS-HVBC15	100 m	220	342
12V電源延長コード	TBS-DEC10	1 個	2,800	4360
コルゲートチューブ50m	TBS-CT50	1 巻	7,000	10920
5000AC屋外用ボックス	TBS-OB5000	1 台	34,500	53800
アース棒5連	TBS-E5C	1 本	3,400	5300
アース棒5連 5000AC用	TBS-E5C5000	1 本	3,400	5300
アース棒1.5m	TBS-EL150	1 本	4,900	7640
結束バンド200B	TBS-KB200	1 袋	1,000	1560
結束バンド250B	TBS-KB250	1 袋	1,800	2800
結束バンド150B	TBS-KB150	1 袋	700	1092
結束バンド100B	TBS-KB100	1 袋	500	780
結束バンド70B	TBS-KB70	1 袋	400	624
コードキャッチャー	TBS-CC1	50 本	36	56
アニマルネット2300	TAN-S233060	1 巻	13,800	21600
イネットスタンダード		1 巻	14,400	22400
あいかもネット1000	TAN-105016	1 巻	6,600	10300
あいかもネット1500	TAN-155016	1 巻	10,000	15600
アニマルネット600	TAN-065040	1 巻	5,800	9040
アニマルネット1200	TAN-125040	1 巻	9,800	15300
エレキネット	TBS-EN1150	1 巻	25,800	40200
メッキ金網910	TAF-M013040	1 巻	19,500	30400
マルチロックピン	不要	500 個	60	94
Uボルトプレートセット	TBS-UB550	50 個	115	180
鉄心ベグ300	TAP-T300	100 本	100	156

伝票表記名称	新形式	出荷単位	税別	No.
ジェットバング	TJB-5	1 台	58,000	81800
ビッカー	TBR-5	1 台	89,000	125600
ロケットバング	TRB-5	1 台	97,000	148400
バードバンチャー カセット	TBP-C2	1 台	77,000	108800
バードバンチャー プロバン	TBP-P2	1 台	77,000	108800
トリサッター	TTN-T4	1 台	34,000	48000
ふくろう	TTN-F2	6 個	3,000	4600
カラス	TTN-K1	10 個	1,300	1836
TT時刻制御4型	TTC-T4	1 個	17,900	25400
TT時刻制御5型	TTC-T5	1 個	17,900	25400
TT不規則	TTC-R	1 個	5,000	7060
TT延長	TTC-LT	1 個	5,000	7060
アライグマー番	TAI-1	1 個	10,000	11480
モグラ一番	TMI-2	10 ハック	2,350	3620

伝票表記名称	新形式	出荷単位	税別	No.
エンジンコンプレッサー PM	TAC-PM1	1 台	178,000	272200
エンジンコンプレッサー PM2C	TAC-PM12C	1 台	226,500	346600
エンジンコンプレッサー WMC2C	TAC-WM1C2C	1 台	246,600	377200
エンジンコンプレッサー GM	TAC-GM1	1 台	264,600	404800
エアハサミ H27	TAC-H27	1 丁	31,000	47600
エアハサミ H404	TAC-H404	1 丁	45,000	69000
エアハサミ P1325	TAC-P1325	1 丁	28,500	43800
エアハサミ P2025	TAC-P2025	1 丁	31,500	48200
エアハサミ P1300匠	TAC-P1300T	1 丁	30,500	46800
エアハサミ P2000匠	TAC-P2000T	1 丁	33,500	51200
エアハサミ H50	TAC-H50	1 丁	69,000	105600
剪定鋏 匠	TAC-TAKUMI	1 丁	6,500	9960
エアホース25m	TAC-AH25	1 巻	7,600	11620
エアホース50m	TAC-AH50	1 巻	13,200	20200
除湿器	TAC-J	1 個	6,900	10560
ホース巻取り器	TAC-HR	1 台	15,500	23000
消毒用スプレーガン	TAC-SS	1 個	8,500	12980
エアガン	TAC-AG	1 個	2,600	3980
エア量調整弁	TAC-AC	1 個	6,300	9640
エレクトロクープF3015	F3015	1 台	250,000	422200
封かん機CRN18N	CRN-18	1 台	108,000	165200
封かん機CRN15N	CRN-15	1 台	108,000	165200
封函針15mmロール式	SS-3215	1 箱	17,000	26200
封函針18mmロール式	SS-3218	1 箱	18,500	28400

希望小売価格は税別価格です。

獣害用電気さく



希望小売価格2020年4月1日現在

GETTER SYSTEM

電気さく専門メーカー

KSDS (株)末松電子製作所

ゲッターシステム

当社の本器は全機種、3年修理保証・1年盗難補償付きです

3年間修理無料保証

取扱説明書、本体添付ラベル等の注意書に基づきお客様の正常なご使用状態のもので万が一故障した場合、無料にて修理させていただきます。

ご注意 下記のような場合、保証期間内でも有料修理になる場合があります。
※その他、自然災害による故障の場合は有料修理になります。

※修理保証の対象は、電気さく本器のみとなります。
詳しくは、電気さく本器付属の保証書をご覧ください。

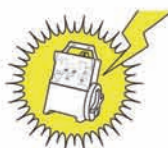

落雷による故障



水没による故障



落下による故障



改造による故障

盗難補償

電気さく本器のご購入後、お客様登録をされますと最長1年間の盗難補償が付いてきます。
(事前のお客様登録が必要となります。お客様の保険料の負担はございません。)

- ・補償期間は購入日より最長1年間になります。
(セキュリティゲッターは最長3年間になります)
- ・盗難された場合、警察署へ盗難届を出して頂く必要があります。
- ・盗難された本器と同じ本器が補償されます。(1回限り)

ご注意 盗難された後、お客様登録をされる方が増えております。
この場合は盗難補償の対象外となりますので、ご購入後すぐ、お客様登録をお済ませください。

※お客様登録をされていない場合は補償対象外となります。



新商品

効果的に獣害の侵入を防ぐ出力間隔切替機能付、クイックシリーズに2,000mの本器が登場！3,300mの本器もリニューアル！！

盗難補償付1年

出力間隔切替

最大電線長 **2,000m**

注文No.127
クイック2000
[Qik-2000]
(ゲッターアルカリ電池12V内蔵)

36,000円+税
(10%税込39,600円)

盗難補償付1年

出力間隔切替

最大電線長 **2,000m**

注文No.128
クイック2000ソーラー
[Qik-2000S]
(ミニゲッター(クックS内蔵))

65,000円+税
(10%税込71,500円)

盗難補償付1年

出力間隔切替

最大電線長 **3,300m**

注文No.129
クイック3300
[Qik-3300]
(ゲッターアルカリ電池12V内蔵)

43,000円+税
(10%税込47,300円)

盗難補償付1年

出力間隔切替

最大電線長 **3,300m**

注文No.130
クイック3300ソーラー
[Qik-3300S]
(ゲッター(クックS内蔵))

85,000円+税
(10%税込93,500円)

クイック2000ソーラーのソーラーパネルは4方向に取付け可能
組立式のソーラーパネルなので操作パネル面を操作しやすい方向への設置が可能になりました。

希望小売価格は税別価格です。

AC器シリーズ、検電器もリニューアル! クイック600・2000シリーズの後付けソーラーも新発売!!

ACシリーズ新商品	検電器新商品	後付けソーラー新商品
<p>ACシリーズの強力タイプがリニューアル!</p>  <p>出力状態がわかる 確認ランプ付 出力の状態がランプで 確認でき、日常の管理 がしやすくなります。</p> <p>最大電線長 5,000m</p> <p>注文No.131 AC-500 希望小売価格 52,000円+税(10%税込57,200円)</p>	<p>さく線の電圧を1,000V単位で6段階で表示します。</p>  <p>注文No.607 ショックテスターT6 希望小売価格 4,800円+税(10%税込5,280円)</p> <p>通電状況が6段階で 明るく分りやすい LEDで表示します。</p> <ul style="list-style-type: none"> ●寸法/タテ:約170mm×ヨコ:約70mm 厚み:約22mm ●重量/約180g ●電源/第4電池×2本内蔵 	<p>さく線の電圧を数値で表示 通電状況を正確に測定します。</p>  <p>注文No.608 デジタルテスター(LED式) 希望小売価格 7,800円+税(10%税込8,580円)</p> <p>通電状況を数値にて 日常の電圧管理を 必細やかに サポートします。</p> <ul style="list-style-type: none"> ●寸法/タテ:約170mm×ヨコ:約70mm 厚み:約22mm ●重量/約184g ●電源/第4電池×2本内蔵
		<p>クイック600・2000取付け用 ソーラーパネルセットです。</p>  <p>7Wソーラーパネル ミニゲッターパックS</p> <p>8方向に 取付け 可能</p> <p>注文No.853 7Wソーラーパックセット 希望小売価格 32,000円+税(10%税込35,200円)</p> <ul style="list-style-type: none"> ●出力/DC12V(7W) [セット内容] - 7Wソーラーパネル(取付金具付) - ミニゲッターパックS(1個) - コントローラー付フタ (バッテリー保護回路付)(1個)

屋外設置用 完全防雨型12V式 ゲッターシリーズ (従来販売機種)			
<p>最大電線長 12,000m 出力電圧 10,000V</p> <p>注文No.122 ゲッター Takumi [TKM-12K]</p> <p>希望小売価格 70,000円+税</p>	<p>最大電線長 8,000m 出力電圧 10,000V</p> <p>注文No.105 ハイパワーゲッター [HP-8000]</p> <p>希望小売価格 60,000円+税</p>	<p>最大電線長 5,000m 出力電圧 10,000V</p> <p>注文No.103 ゲッターエース SP [ACE-SP5]</p> <p>希望小売価格 47,000円+税</p>	
<p>最大電線長 3,300m 出力電圧 10,000V</p> <p>注文No.117 セキュリティゲッターソーラー (ゲッターアルカリ電池12V内蔵) [SEC12-3S]</p> <p>希望小売価格 89,000円+税</p>	<p>最大電線長 3,300m 出力電圧 10,000V</p> <p>注文No.116 セキュリティゲッター (ゲッターアルカリ電池12V内蔵) [SEC12-3]</p> <p>希望小売価格 47,000円+税</p>	<p>最大電線長 3,300m 出力電圧 10,000V</p> <p>注文No.119 ゲッターEXソーラー (ゲッターパックS内蔵) [EXT12-3S]</p> <p>希望小売価格 87,000円+税</p>	<p>最大電線長 3,300m 出力電圧 10,000V</p> <p>注文No.118 ゲッターEX (ゲッターアルカリ電池12V内蔵) [EXT12-3]</p> <p>希望小売価格 45,000円+税</p>
<p>最大電線長 3,300m 出力電圧 10,000V</p> <p>注文No.112 ゲッターエース3ソーラー (ゲッターパックS内蔵) [ACE12-3S]</p> <p>希望小売価格 84,000円+税</p>	<p>最大電線長 3,300m 出力電圧 10,000V</p> <p>注文No.111 ゲッターエース3 (ゲッターアルカリ電池12V内蔵) [ACE12-3]</p> <p>希望小売価格 42,000円+税</p>	<p>最大電線長 800m 出力電圧 8,200V</p> <p>注文No.126 クイック600ソーラー (ミニゲッターパックS内蔵) [Qik-600S]</p> <p>希望小売価格 52,000円+税</p>	<p>最大電線長 600m 出力電圧 8,200V</p> <p>注文No.125 クイック600 (ゲッターアルカリ電池12V内蔵) [Qik-600]</p> <p>希望小売価格 30,000円+税</p>

<p>12V式の本器を100Vで 利用したい場合には… アダプターセット</p>  <p>注文No.807 ゲッターACアダプターセット 希望小売価格 12,000円+税</p>	<p>取付例</p>  <p>① 打込み 打込み機を用いて、 打込み杭を打ち込み、 自在取付支柱を 打込みます。</p> <p>② 自在取付支柱 自在取付支柱を 自在取付支柱に 取付けます。</p> <p>③ クランプ 自在取付支柱に 自在取付支柱を 取付けます。</p> <p>④ 本器 本器の取付位置に 自在取付支柱を 取付けます。</p> <p>注文No.246 自在取付支柱セット 希望小売価格 4,500円+税(10%税込4,950円)</p> <p>打込み杭と本器取付杭を クランプで固定するだけの 簡単設置!!</p>
--	--

屋内設置用
家庭用100V式
AC・DACシリーズ
(従来販売機種)

<p>注文No.106 AC-20 希望小売価格 40,000円+税</p> <p>最大電線長 2,500m 出力電圧 8,500V</p>	<p>注文No.108 DAC-20 希望小売価格 42,500円+税</p> <p>最大電線長 2,000m 出力電圧 8,500V</p>	<p>注文No.114 AC-1200A 希望小売価格 65,000円+税</p> <p>最大電線長 12,000m 出力電圧 10,000V</p>	<p>注文No.115 AC-1200T 希望小売価格 75,000円+税</p> <p>最大電線長 12,000m 出力電圧 10,000V</p>
---	--	--	--

鳥獣防除資材

希望小売価格は税別価格です。

ガイシ付きFRPポール

内側のフックにネットが簡単に取付けられます。

取付け目安 目盛付き

付属品

地面が硬い場合

地面が柔らかい場合

ガイシー体型だから面倒なく線の高さ調節が不要

注文No.282
ゲッター-EGFリングポール
希望小売価格 450円+税

FRPポール

直径	長さ	注文No	希望小売価格
14mm	90cm	214	270円+税
	1.2m	227	310円+税
	1.5m	228	370円+税
	1.65m	216	400円+税
20mm	1.8m	217	440円+税
	90cm	241	310円+税
	1.2m	242	390円+税
	1.5m	243	480円+税
	1.8m	244	580円+税
26mm	2.1m	245	680円+税
	1.5m	218	930円+税
	1.8m	226	1,150円+税
	2.1m	236	1,300円+税
	2.4m	235	1,500円+税

注文No.312
14mmフック
希望小売価格 50円+税

注文No.316
20mmフック
希望小売価格 60円+税

注文No.313
26mmフック
希望小売価格 70円+税

ゲッターパイル (樹脂被膜鋼管支柱)

直径	長さ	注文No	希望小売価格
16mm	90cm	200	180円+税
	1.2m	202	220円+税
20mm	90cm	204	220円+税
	1.2m	205	300円+税
	1.5m	206	370円+税
	1.8m	207	460円+税
26mm	2.1m	208	520円+税
	1.5m	209	640円+税
	1.8m	211	770円+税
	2.1m	212	920円+税
	2.4m	213	1,050円+税

注文No.301
Sガイシ
希望小売価格 80円+税

注文No.302
Sガイシ大
希望小売価格 90円+税

ゲート (取外し可能な人や車の出入り口専用ガイシ)

簡易型ゲート

取付例

※支柱は含まれておりません。

注文No.505
ゲート3型
希望小売価格 560円+税

注文No.506
ゲート3型大
希望小売価格 600円+税

注文No.507
スマートゲート
希望小売価格 1,900円+税

電気さく線 (コード)



ゲッターコードはメッキ銅線により優れた通電効率を実現しました。

化学繊維にステンレス線とメッキ銅線をより合わせた線で通電性も良く耐久性もあります。ロープ状なので、設置や撤去がとっても簡単です。

化学繊維より線 メッキ銅線

ステンレス線

注文No.401 ゲッターコード 500m 希望小売価格 7,000円+税	注文No.402 ゲッターコード 200m 希望小売価格 3,200円+税
注文No.409 ゲッターコード 400m 希望小売価格 5,800円+税	注文No.407 ゲッターコード 100m 希望小売価格 2,000円+税
注文No.410 ゲッターコード 300m 希望小売価格 4,500円+税	注文No.403 スーパーゲッターコード 300m 希望小売価格 8,000円+税

巻取器

ポビンを取付けて巻取ります。※ポビンは別売

注文No.703
巻取器
希望小売価格 3,000円+税

注文No.704
ポビン
希望小売価格 700円+税

ソーラーパネル (従来販売商品)

バッテリータイプに増設するだけでソーラー式にできるソーラーパネルのセットです。

農機のバッテリー上がり防止にも利用可能!!
※バッテリーは別途ご用意下さい

注文No.820
ソーラーチャージャー12W
希望小売価格 28,000円+税 (10%税込30,800円)

注文No.814
12Wソーラーパックセット
希望小売価格 44,000円+税

注文No.812
20Wソーラーセット
希望小売価格 70,000円+税

注文No.852
40Wソーラーセット
希望小売価格 132,000円+税

検電器 (従来販売商品)

検電器はマイナス(アース)金具付きを使いましょう!!

地面の状態によって、電圧は変化します(舗装道路や地表に落葉のある場所では電圧が低下します)。害獣に与える正しい電圧を計測するには、マイナス金具を地面に置いて足で踏んだ状態で計測しましょう。

注文No.606
パルスチェッカー
希望小売価格 2,700円+税

※漏電やアースの確認は、マイナス金具を地面に刺してご確認ください。

小動物(ハクビシン、アライグマ、タヌキ、ヌートリア)イノシシ被害に ネットに電線が編み込み式・防草シートが一体型の「マルチEネット」

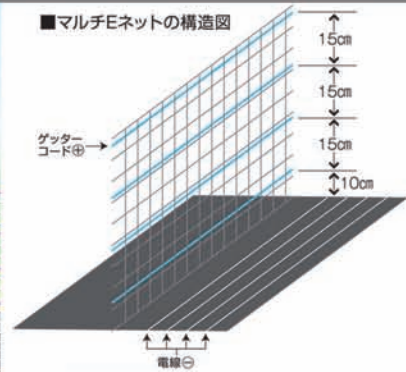
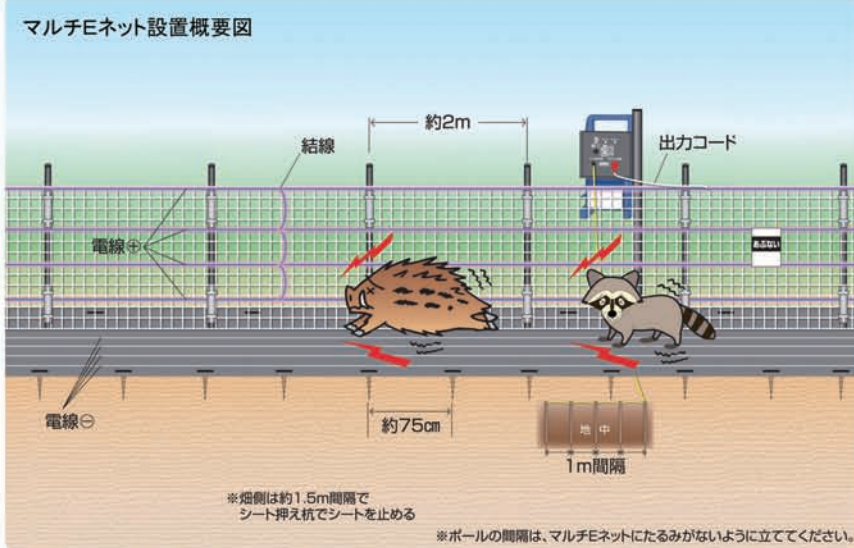

注文No.728

マルチEネット50m

希望小売価格

16,900円+税(10%税込18,590円)

マイナスシートと電気ネット一体型のネット。

●幅/約60cm

●長さ/約50m

[マルチEネット 3つの特長]

①ネットに電線が編み込み式

ネットにコードが編み込まれており、小動物が登ってもネットとコードに隙間が出来ず、効率的に電気ショックを与えます。

②ネットと防草シートが一体型

防草シートが一体型になっており、下草の管理を軽減します。

③防草シートに電線が縫い込み式

防草シートに電線が縫い込まれており、アースを補強し効率的に電気ショックを与えます。

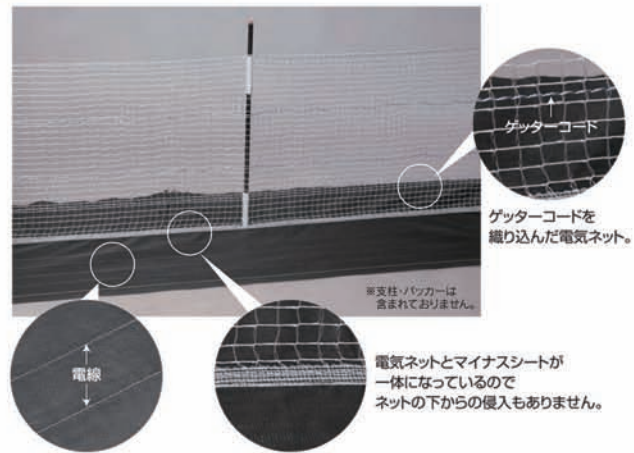

電線を織り込んだマイナスシート。

電気さく本器	電線入ネット	支柱	バッカー	通電テープ	シート押え杭
クイック2000	マルチEネット 幅60cm×長さ50m	FRPポール 14mm×90cm	バッカー16	通電テープ 20m巻	シート押え杭

注文No.938 マルチEネット50mセット 希望小売価格 68,090円+税(10%税込74,899円)

1台 1巻 25本 52個 1個 100本

注文No.939 マルチEネット100mセット 希望小売価格 97,580円+税(10%税込107,338円)

1台 2巻 50本 104個 1個 200本

注文No.940 マルチEネット200mセット 希望小売価格 156,560円+税(10%税込172,216円)

1台 4巻 100本 208個 1個 400本

GETTER SYSTEM

電気さく専門メーカー

KSTS 株式会社 末松電子製作所

記載の他、各種獣害対策・電気さく用資材を取り揃えております。
獣害対策・電気さくでお困りの事がございましたら、お気軽にご相談下さい。



ホームページQRコード

希望小売価格は税別価格です。



いのししくん®					
線径	線種	網目	高さ	幅	重量
φ4	鉄線	75/150×218mm	1200mm	2000mm	3.56kg
	メッキ線	75/150×218mm	1200mm	2000mm	3.56kg
φ5	鉄線	75/150×218mm	1200mm	2000mm	5.55kg
	メッキ線	75/150×218mm	1200mm	2000mm	5.55kg
φ6	鉄線	75/150×218mm	1200mm	2000mm	7.99kg
	メッキ線	75/150×218mm	1200mm	2000mm	7.99kg

うりぼう®(支柱)			結束線		
径	長さ	重量	線径	材質	重量
D13	L=1500mm	1.49kg	#18	1.2mm	SUS304 1kg巻
D16	L=1500mm	2.34kg	U型結束線		
D13(メッキ)	L=1500mm	1.49kg	線径	材質	
D16(メッキ)	L=1500mm	2.34kg	#21	0.8mm	亜鉛メッキ線 約200g/束

上記以外の仕様、サイズも承っております。お気軽に最寄りの弊社事業部までご相談下さい。



電気柵との設置イメージ



鳥獣防除資材

猪・鹿をシャットアウト 大切な農作物をガッチリ守ります。

主な特長

- ★従来の防護柵に比べて最も安価。しかも効果、耐久性は抜群です。
- ★透光性・通気性に優れており柵内の作物の育成が良好です。
- ★設置工事やメンテナンスが非常に簡単です。また、通電式防護柵のような電気代等のランニングコストは一切不要です。
- ★波板やトタンを使用した防護柵の様な雪溜まりや強風等による倒壊の恐れがありません。
- ★H2000や電気柵、亜鉛メッキ仕上げ、門扉、折り曲げ加工等も承っております。お気軽にご相談下さい。

数々の実証試験と豊富な施工実績から 得られたデータに基づき改良を重ねた 害獣よけ金網柵の決定版!!

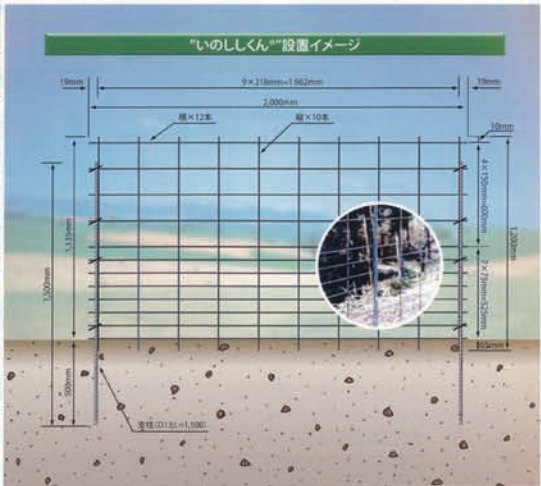

溶接金網 (ワイヤーメッシュ)

「コンクリートあるところ溶接金網あり」といわれるように溶接金網はコンクリートの補強材として土木建築の基礎、床、壁などの多様な用途に使用されています。

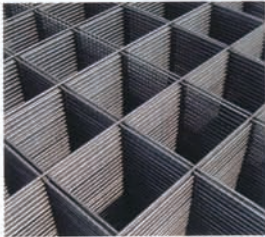

ワイヤーメッシュ



ワイヤーメッシュの使用例

◆溶接金網の特長

●労務工数の削減・工期の短縮

少数の配筋工で、しかも熟練工でなくても施工できます。特にスラブ、壁配筋には最適で、大幅に労務工数を削減できます。

●鉄筋量の削減・建物耐久性の向上

普通鉄筋に比べて許容応力度が高いので、鉄筋量を減らせます。加えて、ヒビ割れ抑制能力が高く、建物の耐久性が向上し、維持費が節約できます。

●配筋精度が正確・配筋作業が容易

厳格なJIS管理工場で生産された金網は材質、網目、長さの全てにおいて正確です。堅固なシート状ですので、配筋も乱れず作業性が良好で、コンクリート打設時の乱れもありません。

●配線・配管工事が容易

縦筋に溶接された横筋のせん断強度 (溶接点のはく離しに耐える力) によってコンクリートとの付着効果を発揮します (溶接点せん断強度は250N/mm²以上)。従って継ぎ手方法は、「重ね合わせ継ぎ手」となります。

※日本建築学振興 鉄筋コンクリート構造計算基準・解説 (RC基準, 2010年版)

< 16条 付着および継手 >

(6) 溶接金網の重ね継ぎ手は、重ね長さを最外端の横筋間で測った距離とし、横筋間隔に50mmを加えた長さ以上かつ150mm以上とする。



< 17条 定着 >

部材固定端における溶接金網の定着では、仕口面から最外端の横筋までの長さを横筋間隔に50mmを加えた長さ以上かつ150mm以上とする。

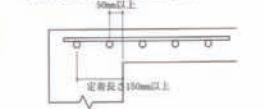

◆サイズと重量

ご注文にスムーズにお応えできるよう豊富なサイズを標準在庫品としています。標準在庫品の幅と長さは 2.0m×4.0m、1.0m×2.0m です。

< 標準在庫品 >

線径 (mm)	網目 (mm)	幅 × 長さ		重量 (kg/m ²)
Ø 6.0	50 × 50	1m × 2m	—	8.88
	75 × 75	1m × 2m	2m × 4m	6.10
	100 × 100	1m × 2m	2m × 4m	4.44
	150 × 150	1m × 2m	2m × 4m	3.11
	200 × 200	1m × 2m	2m × 4m	2.22
Ø 5.5	100 × 100	1m × 2m	2m × 4m	3.73
	150 × 150	1m × 2m	2m × 4m	2.61
	—	—	—	—
Ø 5.0	50 × 50	1m × 2m	—	6.16
	100 × 100	1m × 2m	2m × 4m	3.08
	150 × 150	1m × 2m	2m × 4m	2.16
Ø 4.0	50 × 50	1m × 2m	—	3.94
	100 × 100	1m × 2m	2m × 4m	1.97
	150 × 150	1m × 2m	2m × 4m	1.38
Ø 3.2	50 × 50	1m × 2m	—	2.52
	75 × 75	1m × 2m	—	1.73
	100 × 100	1m × 2m	2m × 4m	1.26
Ø 2.6	150 × 150	1m × 2m	2m × 4m	0.88
	50 × 50	1m × 2m	—	1.67
	100 × 100	1m × 2m	—	0.83

注: 重量は 1m×2mにて換算

※ 実際の在庫品は地域により多少異なりますので、最寄の弊社各事業部までお問い合わせください。

※ 上記以外のサイズにつきましても、お問い合わせください。

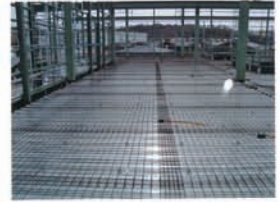
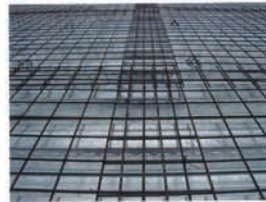

トーアミCDメッシュ

(財)日本建築総合試験所 GBRC性能証明 第07-16号 改

鉄筋格子 (異形鉄筋溶接金網)

異形棒鋼



異形棒鋼SD295Aを縦・横交差溶接 (マルチスポット溶接) し、シート状の剛体に仕上げた金網が鉄筋格子 (異形鉄筋溶接金網) です。配筋の省力化、工期短縮を図り、品質保証のできる配筋材です。この鉄筋格子は既にUR・国土交通省・JR、民間の高層建築および土木分野に幅広く採用されて高い評価をいただいております。

< 標準在庫品 >

網目 (mm)	鉄筋格子 (異形鉄筋格子) SD295A		
	D6	D10	D13
100 × 100	4.61	10.36	—
150 × 150	3.05	6.86	12.19
200 × 200	—	5.18	9.20
250 × 250	—	4.06	7.21
300 × 300	—	3.50	6.22

注: 重量は 2m×4mにて換算

※ 表示は標準在庫品です。実際の在庫品は地域により異なりますので、最寄の弊社各事業部までお問い合わせください。
※ 1m×2m、2m×4mを在庫しておりますが、それ以外のサイズ、網目やSD45等につきましても、お問い合わせください。

開口補強用溶接金網 (L型メッシュ)

TL-12 48×100 600×300mm (3×3) 1.20kg/m²
TL-22 26×100 600×300mm (3×3) 1.54kg/m²

TL-52 48×100 1,200×600mm (3×4) 3.23kg/m²
TL-62 26×100 1,200×600mm (3×4) 3.74kg/m²

TL-72 48×175 775×600mm (3×4) 2.61kg/m²
TL-82 26×175 775×600mm (3×4) 3.02kg/m²
TL-92 26×175 775×600mm (3×4) 3.60kg/m²

TL-102 43×150 600×300mm (11×3) 0.88kg/m²

鉄筋コンクリート壁の開口部に生じやすいひび割れ防止に威力を発揮します。
※ 表示は標準在庫品です。実際の在庫品は地域により異なりますので、最寄の弊社各事業部までお問い合わせください。
※ その他サイズについても製作可能です。

異形鉄線



トーアミCDメッシュは、JIS G 3532鉄線に規定された異形鉄線を使用した溶接金網です。溶接点のせん断強度や溶接点を含む機械的性質をJIS G 3551溶接金網の規定より高度な保証内容とし、これにより突き出し部延長筋及び添え筋での継ぎ手・定着を可能としました。また、トーアミCDメッシュを用いた合成スラブでは重ね継ぎ手の有無にかかわらず、2時間の耐火性能[®]の判定基準を満足することを確認しています。

※耐火性能試験・業務方法書41耐火性能試験・評価方法

◆トーアミCDメッシュの特長

継ぎ手におけるメッシュの重なりが少なく、「かぶり」の確保が容易となる。

端部直交筋の省略により、重量を約10%軽減でき、コスト削減につながる。

異形鉄線を使用することにより、コンクリートのひび割れ分散性が向上する。

※「トーアミCDメッシュ」は商標登録済み。

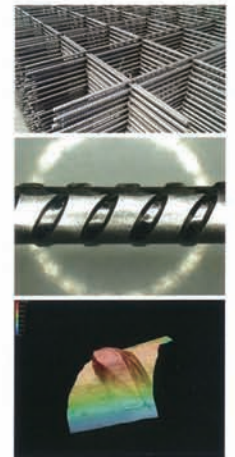

◆製品比較表

		異形鉄線溶接金網 JIS G 3551 (通称: CDメッシュ)	
		(通常のCDメッシュ)	トーアミCDメッシュ (性能証明取得CDメッシュ)
溶接点	せん断強度	内外縦筋以外の同一横筋上の任意の4点を試験し、その平均値が220N/mm ² 以上 溶接点のはく離しは、「全部接点の4%以下」「同一横筋上の全溶接点の1/2以下かつ全溶接点の2%以下」	平均値ではなく、個々の値で250N/mm ² 以上 溶接点は、全点においてははずれの無いこと
	直交筋効果活型	最外端の横筋間で測った重ね長さが「横筋間隔に50mmを加えた長さ以上かつ150mm以上」	最外端の横筋間で測った重ね長さが「横筋間隔に50mmを加えた長さ以上かつ150mm以上」
継ぎ手	延長筋型	×	35d以上の重ね継ぎ手 (Fe-30-60N/mm ² の場合は30d以上)

詳細は、トーアミCDメッシュのカタログをご覧ください。弊社各事業部までお問い合わせください。



防除
部品

番号	コード	商品名	規格	No.
1	10002600	散粒機用 散粒板オオイ	LS-P-4009	880
2	10008200	散粒機用 タンクフタ	LS-T-1104	740
3	10008900	散粒機用 散粒板カバー	LS-T-3103	880
4	10204000	胸掛散粉機用 ノゾキ窓	DM-R-0002	580
5	10502300	サラット用 散粒ノズルセット	HNS25-9000AY	2070
6	10900300	樹脂製ダイヤフラム噴霧機用 蓋パッキン	FP1500-1012	260
7	10900400	樹脂製ダイヤフラム噴霧機用 ロートAY	FP-1500-1021	1880
8	10900900	樹脂製ダイヤフラム噴霧機用 ダイヤフラムパッキン	FP1500-1071	108
9	10901600	樹脂製ダイヤフラム噴霧機用 広角2頭口	FP1500-2011	2140
10	10903000	樹脂製ダイヤフラム噴霧機用 ノズルコア	FP1500-2011-2	136
11	10905202	樹脂製ダイヤフラム噴霧機用 希釈倍率カップ	FP1000-1201(2)	1360
12	10909200	樹脂製ダイヤフラム噴霧機用 伸縮ノズル	FP-1010-2035	3220
13	11000110	ダイヤフラム噴霧機用 フタAY(18・15)	FLU-0210(1)	4280
14	11000300	ダイヤフラムモモタロウ共通 ロートAY(2連口カ)	FL-U-0220	4020
15	11001700	ダイヤフラム噴霧機用 バルブ	FL-V-0034	720
16	11003300	ダイヤフラム噴霧機用 ダイヤフラム保護膜	FL-U-0021	380
17	11003400	ダイヤフラム噴霧機用 ダイヤフラム	FL-U-0023	1880
18	11004600	ダイヤフラム噴霧機用 肩当	FL-U-0067	720
19	11005300	ダイヤフラム噴霧機用 噴霧ホースAY	FL-U-0111AY	2140
20	11005800	ダイヤフラム噴霧機用 背負バンドAY	FL-U-0290AY	5060
21	11503101	ダイヤフラム噴霧機用 フタAY(18)	FX18-0210(1)	4400
22	11503502	ダイヤフラム噴霧機用 背負バンドCP	FX18-0270(2)	2760
23	40038600	ダイヤフラム噴霧機用 板ナット	NTSPO6	28
24	12501701	横型スプレー用 攪拌機(1頭口用)	SY18-2100(1)	4020
25	12501800	横型スプレー用 噴管CP(1頭口用)	SY-18-3100	2040
26	12502200	横型スプレー用 噴口キャップ	SY-18-3103	280
27	12502800	横型スプレー用 噴口(1頭口用)	SY-1-1110	580
28	12800500	中圧スプレー用 フタPK	FT-18-2105	700
29	12803701	中圧スプレー用 ユニオンパッキン	FT-18-5203(1)	32
30	20179000	中圧スプレー用 座金付ボルト	LTD3-7115	36
31	12803999	モモタロウ用 ホールコック	FT1800-2041K	1760
32	12900100	モモタロウ用 蓋	FT-1800-1011	1020
33	12901000	モモタロウ用 レリーフバルブスプリング	FT-1800-1091	180
34	12901100	モモタロウ用 レリーフバルブAY	FT-1800-1080	640
35	12901601	モモタロウ用 水抜口栓	FT-1800-1241(1)	240
36	12902200	モモタロウ用 バルブ	FT-1800-1121	240
37	12902500	モモタロウ用 ダイヤフラム	FT-1800-1131	2140
38	12903000	モモタロウ用 クランク	FT-1800-1181	1180
39	12903900	モモタロウ用 噴霧ホースAY	FT-1800-2020	4120
40	12904000	モモタロウ用 霧噴口	FT-1800-2200	1700
41	12904101	モモタロウ用 噴管AY	FT-1800-2030(1)	3400
42	12904200	モモタロウ用 泡噴口	FT-1800-2100	2160
43	12904300	モモタロウ用 調節噴口	FT-1800-2010	4470
44	12906800	モモタロウ用 飛散防止カバー		3940
45	12913000	モモタロウ用 フタAY	FT-180-1010	2360
46	12913700	モモタロウ用 伸縮ノズル (FT-180)	FT-180-2035	3850
47	12914500	モモタロウ用 腰当クッション	FT180-1041	1220
48	12920100	モモタロウ用 2頭口AY	FT-181-2310	6300
49	12922210	モモタロウ用 背負バンドAY片側	FT-182 Assy片側	1760
50	112129222101	モモタロウ用 背負バンドAY セット	FT-182Assy1台分	3640
51	12922900	モモタロウ用 噴口セット	FT-182-2000	8300
52	40098300	モモタロウ用 Oリング(フッ素)	OR3085	1620



番号	コード	商品名	規格	新価
53	40121800	モモタロウ用 Oリング	ORV85	1620
54	40122000	モモタロウ用 トラスコネジ	BTPT0615	28
55	13000300	土壌消毒機用 吸入パイプM (5*9)	ID-R-1810-M	580
56	13000400	土壌消毒機用 ホースバンド10m/m	ID-R-1811	340
57	13000601	土壌消毒機用 吸入パイプ(B)AY	ID-U1-1617AY	1040
58	13000800	土壌消毒機用 ロカアミCP	ID-S-1625	480
59	13001101	土壌消毒機用 確認計AY	ID-U1-1800AY	3700
60	13001201	土壌消毒機用 ガラスカネコパイプ	IDR-1801(1)	640
61	13001300	土壌消毒機用 ガラスパイプ	ID-P-1802	1500
61	13033001	土壌消毒機用 ガラスパイプ	IDX11-1802(1)	1500
62	13001401	土壌消毒機用 兼手パイプAY	ID-U1-1803	820
63	13001601	土壌消毒機用 確認計PK	ID-U1-1805	68
64	13001703	土壌消毒機用 確認計パネ	IDU1-1806(2)	220
65	13002700	土壌消毒機用 ロッド取付座金	ID-P-1614	136
66	13002800	土壌消毒機用 ダイヤフラム PK付	ID-P-1602	2360
67	13002900	土壌消毒機用 ロッドPK	ID-R-1605	36
68	13003104	土壌消毒機用 ダイヤフラム押えAY	ID-W1-1630 (2)	7400
69	13003500	土壌消毒機用 吸入吐出弁パネ	ID-P-1610(1)	380
70	13004000	土壌消毒機用 セラミックボール1/4	ID-U1-1608	720
71	13004702	土壌消毒機用 注入刀AY	ID-V1-1200AY	13300
71	13032600	土壌消毒機用 注入刀AY	IDX11-1200AY	12300
72	13005100	土壌消毒機用 吐出パイプ-M	ID-P-1618-M	460
73	13007501	土壌消毒機用 タンク固定バンドCP	ID-U1-1330	2960
74	13012700	土壌消毒機用 ホースバンド(小)	ID-V1-1820	260
75	13012800	土壌消毒機用 2孔タンクキャップAY	ID-W1-2903AY	1160
76	13306400	土壌消毒機用 注液ポンプAY	IDX2-1600AY	20600
77	13019303	新型土壌消毒機用 注液ポンプAY	IDX10-1600(3)AY	53400
77	13031601	新型土壌消毒機用 注液ポンプAY	IDX11-1600(1)AY	53400
78	13020200	新型土壌消毒機用 吸入・吐出弁パネ	IDX10-1607	108
79	13020300	新型土壌消毒機用 ダイヤフラム	IDX10-1608	16500
80	13020501	新型土壌消毒機用 ストレーナー本体	IDX10-1625(1)	680
81	13020600	新型土壌消毒機用 濾過網(大)	IDX10-1626	260
82	13020700	新型土壌消毒機用 吸入パイプカバー	IDX10-1627	2460
83	13020800	新型土壌消毒機用 ワイヤホースバンド	IDX10-1628	220
84	13020900	新型土壌消毒機用 2孔タンクキャップAY	IDX10-1629AY	860
85	13021000	新型土壌消毒機用 2孔タンクキャップ	IDX10-1629	800
86	13021400	新型土壌消毒機用 パイプ支え	IDX10-1633	740
87	13021501	新型土壌消毒機用 カニコケイAY	IDX10-1800(1)	4050
87	13032900	新型土壌消毒機用 カニコケイAY	IDX11-1800	3980
88	13021700	新型土壌消毒機用 確認計パッキン	IDX10-1805	52
88	13033200	新型土壌消毒機用 確認計パッキン	IDX11-1805	52
89	13023500	新型土壌消毒機用 パイプ6*10M	IDX10-1631-M	680
90	13031800	新型土壌消毒機用 ダイヤフラム押え	IDX11-1603AY	21100
91	13321501	新型土壌消毒機用 注液ポンプAY	IDX21-1600(1)	57400
92	40190100	新型土壌消毒機用 ナベタイプネジ(1種)	TSPNI-0414-SU	24
93	14002010	野菜播種機用 ピッチ調節板	PY-1-8210(1)	1140
94	14003900	野菜播種機用 ベベルギヤ(小)	PY-1-8104	740
95	14005201	野菜播種機用 ホッパー(ノミ)	PY-1-5101 (1)	4020
96	14007500	野菜播種機用 ブラシ	PY-1-5204 (1)	1620
97	14017200	野菜播種機用 接地輪クッション	PY-12-2101-1	1880
98	14017400	野菜播種機用 狭巾鋳圧輪クッション	PYA-12-6101	1180
99	14021600	野菜播種機用 ホッパーAY	PY12B-4100(1)AY	5340
100	14111900	野菜播種機用 仕切板AY	PW-1-4107	220
101	14112000	野菜播種機用 クッション取付板(左)AY	PW-1-4105L	960
102	14112100	野菜播種機用 クッション取付板(右)AY	PW-1-4105R	960
103	14112300	野菜播種機用 傾斜板AY(フェルト付)	PW-1-4106	260
104	14125700	野菜播種機用 スクレーパー	PW120-2201	1060
105	14127200	野菜播種機用 マジキリクッション	PW120-4104-1	60
106	14127301	野菜播種機用 クッション保護シート	PW-120	380

防除部品

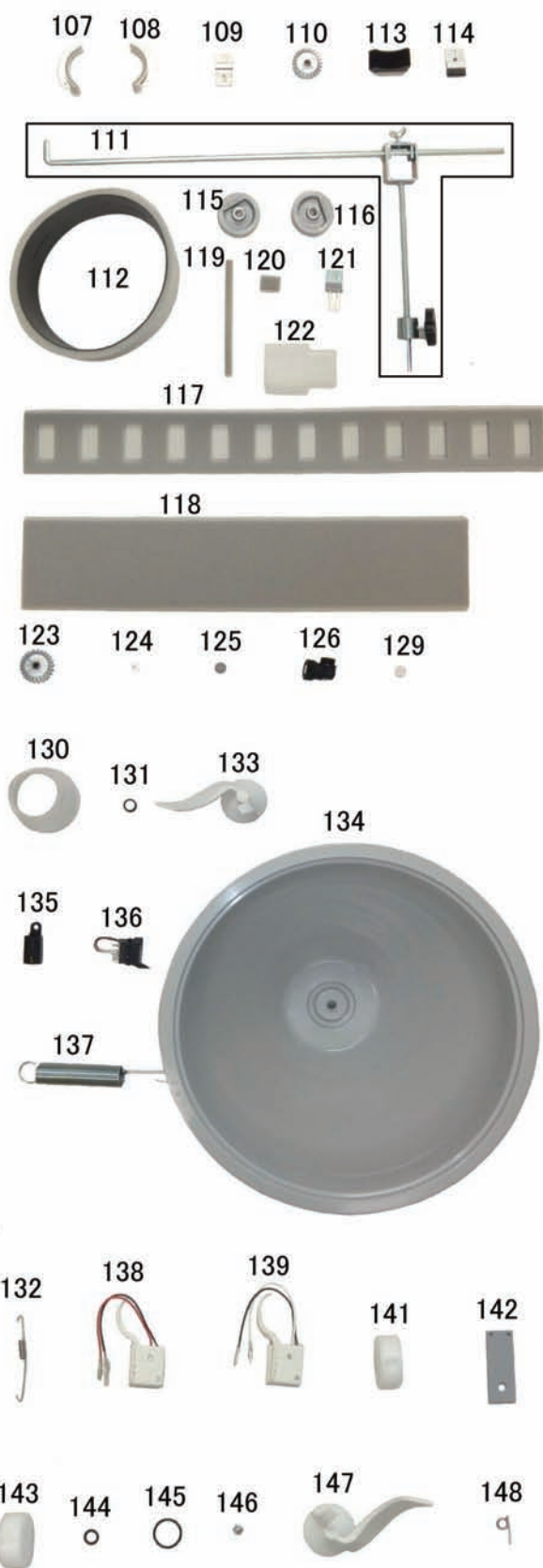

番号	コード	商品名	規格	新No.
107	14127401	野菜播種機用 ハッキン取付板(L)AY	PW120-4105・1L	960
108	14127501	野菜播種機用 ハッキン取付板(R)AY	PW120-4105・1R	960
109	14127600	野菜播種機用 ブラシCP	PW120-4106	1620
110	14129600	野菜播種機用 ベベルギヤ(大)AY	PW120-5102AY	4280
111	14908100	野菜播種機用 PWX-1用マーカAY	PWX1-9100	9080
112	14901300	野菜播種機用 後輪用スポンジCP	PWX1-2203	3600
113	14903700	野菜播種機用 種子ガイドCP	PWX1-4107	2820
114	14903800	野菜播種機用 ブラシCP	PWX1-4108	4800
115	14922500	野菜播種機用 PWX-1用 ロール	HUI-18L	4300
116	14922700	野菜播種機用 PWX-1用 ロール	HUI-18M	4300
117	15102500	野菜播種機用 接地輪クッション	PB-12-2111	1760
118	15102600	野菜播種機用 鎮圧輪クッション	PB-12-2121	1500
119	15103901	野菜播種機用 ベルト押えテープ	PB-12-3017(1)	48
120	15104601	野菜播種機用 種子受テープ	PB-12-3061(1)	48
121	15104700	野菜播種機用 ブラシ	PB-12-3081	1760
122	15104800	野菜播種機用 カバー	PB-12-3091	740
123	15142101	野菜播種機用 ベベルギヤ(大)	PB120-5102AY	4280
124	40016000	野菜播種機用 平座金	WAP106	4
125	16404200	静電噴口用 FSR126用アミ40#	FSR110-1011-2	280
126	16425100	静電噴口用 FSR126用枝DPS本体	FSR126-1011-1	5500
127	16507800	静電噴口用 セラミックコア23	FS10-9121	2680
128	16510200	静電噴口用 グリップ配管CP	FS11-1014	5540
129	16552000	静電噴口用 噴板 0.7 φ	FS30-1215	940
130	16561100	静電噴口用 電極カバーCP	FSR300-1130	460
131	16570400	静電噴口用 ハッキン	FS300-1042	440
132	20616700	土ふるい機用 ふるい網セットパネ	SC-1106	480
133	20650200	脱芒機用 ハネAY	DB-10A-3300	2300
134	20672401	脱芒機用 ホッパー	DB-51-3001(1)	5880
135	26555800	マルチ回収機用 CAリレー	W8-6101-3	3300
136	26555901	マルチ回収機用 CBリレーAY	W8-6101-3(1)AY	6600
137	26563100	マルチ回収機用 テンションパネ	W8-3109	4100
138	26564500	マルチ回収機用 スイッチボックス 上AY	W-8	6140
139	26564600	マルチ回収機用 スイッチボックス 下AY	W-8	6140
140	26905900	マルチチェア用 クラッチワイヤーCPI旧	MF2-5103	3740
140	26905901	マルチチェア用 クラッチワイヤーCP新	MF2-5103(1)	6280
141	28002801	マルチ播種機用 大種用繰出ロール	PS-1-4102(1)	2960
142	28302000	マルチ播種機用 シャッター	PS-2-3108	1140
143	28304400	マルチ播種機用 3Lコート繰出しロールAY	PS-2-5105AY	6680
144	40005400	Oリング	ORP12	40
145	40228200	Oリング 桃太郎・桃子・桃太郎Jr	JASO2028	96
146	40269700	袋ナット(背負いパント・他)	NTC-306	24
147	50002700	餅搗機用 みそ用インペラAY	H2-S-3100	2400
148	55001503	餅切り機用 ナイフスプリング	HC230-1506(3)	108
149	83143301	エレメント	RN-59335012-00-1	420
150	84076901	フューエルフィルター	HN-17672-ZOH-003	1060
151	84127400	スパークプラグ(C5H5B)	HN-98056-55770	2500
152	84131700	メタリングダイヤフラムガスケツト	HN-16010-ZM3-004	380
153	84132000	ホンダダイヤフラム	HN-16014-ZM3-004	520
154	84137500	フューエルチューブ	HN-17701-ZM3-003	940
155	84162001	キャブレターAY	HN-16100-Z3F-85	15180
156	90009302	ホンダエンジンAY	GX35T-SMG2	80000

土壤消毒機シリーズ パイプ一覧

吸入パイプ(ストレーナ - 確認計)		1台あたり必要数量														規格			備考			
コード	品名	T1	U1	V1	W1	X1	X10	X11	T2	U2	V2	W2	X2	X20	X21	T42	T43	T44	内φ	外φ	長さmm	
13000601	吸入パイプ(B)AY	1	1	1	1	1			2	2	2	2	2						5	9	1,100	ロカミ付
13000700	吸入パイプ(B)	1	1	1	1	1			2	2	2	2	2						5	9	1,100	
13400200	吸入パイプ前AY																4		5	9	900	ロカミ付
吸入パイプ(確認計 - ポンプ)		1台あたり必要数量														規格						
コード	品名	T1	U1	V1	W1	X1	X10	X11	T2	U2	V2	W2	X2	X20	X21	T42	T43	T44	内φ	外φ	長さmm	
13000200	吸入パイプ(A)	1	1	1															5	9	1,100	
13000201	吸入パイプ(A)450L				1	1													5	9	450	
13300200	吸入パイプ(A)	1	1	1					2	2	2	2	2						5	9	300	
13400100	吸入パイプ後																4		5	9	1,050	
吸入パイプ(ストレーナ - ポンプ)		1台あたり必要数量														規格						
コード	品名	T1	U1	V1	W1	X1	X10	X11	T2	U2	V2	W2	X2	X20	X21	T42	T43	T44	内φ	外φ	長さmm	
13020400	吸入パイプ1380						1	1											6	10	1,380	
13309600	吸入パイプ1100													2	2		4	4	6	10	1,100	

吐出パイプ(ポンプ - 注入刀)		1台あたり必要数量														規格						
コード	品名	T1	U1	V1	W1	X1	X10	X11	T2	U2	V2	W2	X2	X20	X21	T42	T43	T44	内φ	外φ	長さmm	
13401700	吐出パイプ	1	1	1	1	1											4		3	7	915	13005000の代替
13302000	吐出パイプ								2	2	2	2	2						3	7	800	
吐出パイプ(ポンプ - 確認計)		1台あたり必要数量														規格						
コード	品名	T1	U1	V1	W1	X1	X10	X11	T2	U2	V2	W2	X2	X20	X21	T42	T43	T44	内φ	外φ	長さmm	
13021200	吐出パイプ350						1							2					6	10	350	
13308500	ノズル吐出パイプ655							1											6	10	655	
13321000	ノズル吐出パイプ450														2				6	10	450	
13411000	吸入・吐出パイプ900																4		6	10	900	
13309600	吸入パイプ1100																	4	6	10	1,100	X20吸入パイプ流用
ノズルパイプ(確認計 - 注入刀)		1台あたり必要数量														規格						
コード	品名	T1	U1	V1	W1	X1	X10	X11	T2	U2	V2	W2	X2	X20	X21	T42	T43	T44	内φ	外φ	長さmm	
13411000	吸入・吐出パイプ900						1	1											6	10	900	
13308500	ノズル吐出パイプ655													2	2				6	10	900	
13410700	ノズル吐出パイプ1250																4	4	6	10	1,250	

※確認計の設置位置: IDT1~X1、IDT42は吸入側、IDX10/20、IDT43以降は吐出側

メーター販売		機種別互換														規格						
コード	品名	T1	U1	V1	W1	X1	X10	X11	T2	U2	V2	W2	X2	X20	X21	T42	T43	T44	内φ	外φ	長さmm	
13000300	パイプ(吸入)	○	○	○	○	○			○	○	○	○	○			○			5	9	1000単位	
13005100	パイプ(吐出)	○	○	○	○	○			○	○	○	○	○			○			3	7	1000単位	
13023500	パイプ(吸入・吐出)						○	○						○	○		○	○	6	10	1000単位	

土壤消毒機シリーズ 消耗品一覧

確認計		1台あたり必要数量														2014/5/21現在			備考			
コード	品名	T1	U1	V1	W1	X1	X10	X11	T2	U2	V2	W2	X2	X20	X21	T42	T43	T44				
13001101	確認計AY	1	1	1	1	1				2	2	2	2	2			4					D2
13021501	確認計AY 要確認							1	1							2	2					4 D20(ジョイント部真鍮)
13032900	確認計AY 要確認								1								2					4 新仕様(樹脂・白色)
13411101	確認計AY																	4				D21
注入刀		1台あたり必要数量																	備考			
コード	品名	T1	U1	V1	W1	X1	X10	X11	T2	U2	V2	W2	X2	X20	X21	T42	T43	T44				
13004702	注入刀AY	1	1	1	1	1																
13004803	注入刀CP									2	2	2	2	2								318mm
13301901	注入刀(右)AY								1	1	1	1	1	1								318mm
13301902	注入刀(左)AY								1	1	1	1	1	1								318mm
13018101	注入刀AY							1								2						
13032600	注入刀AY								1								2					
13401600	トラクタ用注入刀CP																	4				
13401500	トラクタ用注入刀AY																	4				
13401800	トラクタ用注入刀左端CP	IDT-40・41・42にて左端1本のみ使用																				
13401900	トラクタ用注入刀左端AY	IDT-40・41・42にて左端1本のみ使用																				
13410400	注入刀AY																	4				
13410501	注入刀ノズルAY																	4				ノズル吐出パイプ1280付
13421100	注入刀AY																	4				
13421000	注入刀ノズルAY																	4				ノズル吐出パイプ1280付
ダイヤフラム		1台あたり必要数量																	備考			
コード	品名	T1	U1	V1	W1	X1	X10	X11	T2	U2	V2	W2	X2	X20	X21	T42	T43	T44				
13002800	ダイヤフラム	1	1	1	1	1				2	2	2	2	2			4					D2
13020300	ダイヤフラム							1	1						2	2		4			4	D20
ダイヤフラム押え		1台あたり必要数量																	備考			
コード	品名	T1	U1	V1	W1	X1	X10	X11	T2	U2	V2	W2	X2	X20	X21	T42	T43	T44				
13003104	ダイヤフラム押えAY	1	1	1	1	1				2	2	2	2	2			4					D2
13019702	ダイヤフラム押えAY							1								2		4				D20
13031800	ダイヤフラム押えAY								1								2				4	D21

防除部品

スーパージェット噴口 1型 G1/4



- 特長
- 握りを回すことで遠近の調節散布及び薬液のストップができる。
 - 噴板の交換ができる。
 - 附属パーツ 1.5φ噴板付。
 - 軽量の為、扱いが容易。

品名		スーパージェット噴口1型 G1/4			
吐出量 (l/min)	ノズル	噴霧	1.5MPa	2.0MPa	2.5MPa
	φ2.0 (φ1.5)	開	6.0	6.8(4.8)	7.3
	直	7.5	8.8(6.2)	9.7	
噴角(°)		0~65(at2.0MPa)			
到達距離(m)		9(直, at2.0MPa)			
全長(cm)・重量(g)		88・550			



スーパーワイド噴口 LTタイプ



- 特長
- 噴頭部に角度がついているので葉裏散布が容易。
 - その他はSTタイプ同等。

品名		スーパーワイド噴口(G1/4取付ネジ)				
吐出量 (l/min)	ノズル	噴霧	1.5MPa	2.0MPa	2.5MPa	噴角2MPa時到達距離m
	噴板φ2.4	開	7.0	8.2	9.1	
	直	10.2	11.7	13.2	9.0	
噴板φ1.8 (付属品)	開	4.7	5.5	6.3	0~80	
	直	5.6	6.5	7.3	9.0	
ワイド噴板WB (付属品)	開	5.4	6.4	7.2	0~80	
	直	7.5	8.8	9.8	7.5	
型式		全長(φmm) 重量(g)				
SW700-ST		700 580				
SW900-ST		900 630				
SW1200-ST		1200 710				
SW700-LT		720 580				
SW900-LT		920 630				
SW1200-LT		1220 710				

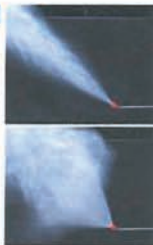

スーパートップ噴口 15型 G1/4



- 特長
- 到達性能にすぐれる。
 - 耐摩耗性、耐食性に優れたセラミック製ノズルチップ。
 - 握りを回すことで噴霧角度の調節ができる。

品名		スーパートップ噴口15型G1/4			
吐出量 (l/min)	ノズル	噴霧	1.5MPa	2.0MPa	2.5MPa
	Y8008 1/8MBS 186	開	11.8	13.4	15.1
	直	12.7	14.9	16.6	
噴角(°)		0~40(at2.0MPa)			
到達距離(m)		15(直, at2.0MPa)			
全長(cm)・重量(g)		127・940			



ゴールド噴口 AP-1 G1/4



- 特長
- レバーを握ることで噴角の調節ができる。
 - 希望の噴角でレバーが固定できる。
 - 噴霧のストップができる。
 - 附属パーツ 1.5φノズル付。

品名		ゴールド噴口AP-1G1/4			
吐出量 (l/min)	ノズル	噴霧	1.5MPa	2.0MPa	2.5MPa
	φ2.3 (φ1.5)	開	4.0	4.6(2.5)	5.1
	直	11.3	13.2(5.2)	14.6	
噴角(°)		0~65(at2.0MPa)			
到達距離(m)		11(直, at2.0MPa)			
全長(cm)・重量(g)		12×15・450			

広角セラミズラン

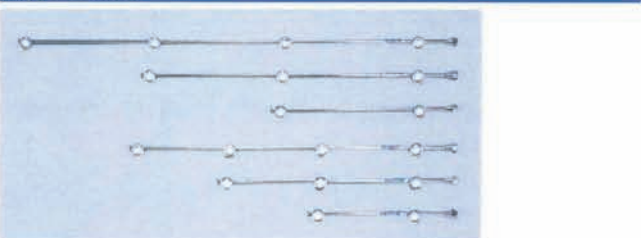

- 特長
- 耐摩耗性、耐食性にすぐれたセラミック製ノズルチップ。
 - 半球型5孔式ノズルで広角散布。
 - ストレーナ付でノズルの目づまりがない。
 - セラミズラン-20はセラミズラン-30より濃い霧が得られる。

品名		広角セラミズラン-20	広角セラミズラン-20	広角セラミズラン-20	広角セラミズラン-20	広角セラミズラン-20
ノズル		(φ0.7×5孔)×2	(φ0.7×5孔)×3	(φ0.7×5孔)×4	(φ0.7×5孔)×2	(φ0.7×5孔)×3
吐出量 (l/min)	1.5MPa	3.2	4.8	6.4	3.2	4.8
	2.0MPa	4.0	6.0	8.0	4.0	6.0
	2.5MPa	4.4	6.6	8.8	4.4	6.6
噴口ピッチ(cm)		20		20	30	30
全長(cm)・重量(g)		31・130		51・190	71・280	41・170

商品コード*	品名・型式	品名・型式	小売価格
450107000	スーパージェット噴口SM-15DX	G3/8	19,500
450086850	スーパートップ噴口15型	G1/4	16,000
450087730	スーパートップ噴口35型	G3/8	16,000
450116700	スーパートップ噴口40型	G3/8	25,000
450039380	スーパージェット噴口S型	G1/4	8,500
450116840	スーパージェット噴口S-5L	G1/4 高圧タイプ	11,000
450027680	スーパージェット洗浄ノズル	SS-12.4 G1/4	12,500
450027490	スーパージェット洗浄ノズル	SF-15-12.4 G1/4	13,000
450027720	スーパージェット洗浄ノズル	SF-30-12.4 G1/4	13,000
450033440	スーパージェット噴口	G1/4	16,500
450027530	スーパージェット噴口	G1/4	17,500
450036840	スーパージェット噴口700型	G1/4	11,500
450036830	スーパージェット噴口1100型	G1/4	13,500
450036850	スーパージェット噴口1500型	G1/4	15,500
450104820	スーパージェット噴口	SW1200-ST G1/4	14,000
450104910	スーパージェット噴口	SW700-LT(L型) G1/4	12,500
450104930	スーパージェット噴口	SW900-LT(L型) G1/4	13,000
450104950	スーパージェット噴口	SW1200-LT(L型) G1/4	14,000
450039520	スーパージェット噴口1型	G1/4	7,200
450028380	スーパージェット噴口1型	2.0(短)500mm G1/4	7,000
450028420	スーパージェット噴口1型	1.2(短)500mm G1/4	7,000
450096230	スーパージェット噴口1型	700mm G1/4	7,000
450086730	スーパージェット噴口2型	G1/4	8,500
450117380	スーパージェット噴口250H (1.8)	G1/4	7,500
450026730	スーパージェット噴口300A	G1/4 (かるすけ用)	8,500
450033530	ウルトラビーム噴口300T	G1/4 (多孔タイプ)	11,000
450033550	ウルトラビーム噴口300E	G1/4 (円錐タイプ)	11,000
450033500	ウルトラビーム噴口300H	G1/4 (フットタイプ)	11,000
450027770	ゴールド噴口AP-1	G1/4	9,000
450027810	ゴールド噴口AP-3	G1/4	10,000
P110700	高圧洗浄ガン 8.5	G1/4(3/8)	20,000
450028790	広角セラミズラン	(元折)3頭口 G1/4	8,000
450039740	セラミズ型1頭口	G1/4	4,500
450028990	セラミズ型元折2頭口	G1/4	6,500
450028080	セラミズ型日の出2頭口	G1/4	6,500
450039750	セラミズ型環状3頭口	G1/4	10,000

防除部品

小売価格は税別です。

広角セラミ弓型・横型・環状・1頭口

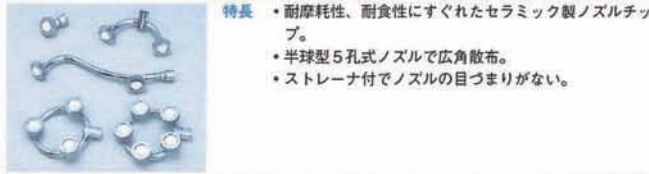

特長 ・耐摩耗性、耐食性にすぐれたセラミック製ノズルチップ。
 ・半球型5孔式ノズルで広角散布。
 ・ストレーナ付でノズルの目づまりがない。

品名	広角セラミ1頭口G1/4	広角セラミ横型2頭口G1/4	広角セラミ弓型2頭口G1/4	広角セラミ環状3頭口G1/4	広角セラミ環状5頭口G1/4
ノズル	φ0.7×5孔	(φ0.7×5孔)×2	(φ0.7×5孔)×2	(φ0.7×5孔)×3	(φ0.7×5孔)×5
吐出量 (l/min)	1.5MPa	1.6	3.2	4.8	8.0
	2.0MPa	2.0	4.0	6.0	10.0
	2.5MPa	2.2	4.4	6.6	11.0
全長 (cm)・重量 (g)	5・60	11・100	22・120	8.3・160	10.8・230

強力セラミ元折2頭口・日の出2頭口・1頭口



特長 ・ソフトな霧が強力に発生。
 ・耐摩耗性、耐食性にすぐれたセラミック製ノズルチップ。
 ・広角ながら抜群の到達性を実現。

品名	強力セラミS型1頭口G1/4	強力セラミS型日の出2頭口G1/4	強力セラミS型元折2頭口G1/4
ノズル	φ0.9×5孔	(φ0.9×5孔)×2	(φ0.9×5孔)×2
吐出量 (l/min)	1.5MPa	2.5	5.0
	2.0MPa	2.8	5.6
	2.5MPa	3.1	6.2
噴口ピッチ (cm)	—	—	—
全長 (cm)・重量 (g)	5・60	11・99	16・119

替板噴口

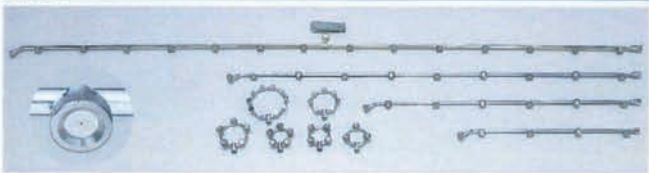

品名	替板スラン3頭口G1/4	替板スラン5頭口G1/4	替板スラン7頭口G1/4	替板スラン10頭口G1/4	替板スラン15頭口G1/4	替板スラン10頭口中間口G1/4	替板スラン15頭口中間口G1/4
ノズル	φ0.6×3	φ0.6×5	φ0.6×7	φ0.6×10	φ0.6×15	φ0.6×10	φ0.6×15
吐出量 (l/min)	1.5MPa	1.4	2.4	3.3	4.9	7.1	4.8
	2.0MPa	1.7	2.8	3.8	5.6	8.3	5.6
	2.5MPa	2.0	3.2	4.4	6.6	10.1	6.7
噴口ピッチ (cm)	13.7	13.7	13.7	13.7	13.7	13.7	13.7
全長 (cm)・重量 (g)	22・100	52・160	81・240	123・300	192・540	123・500	192・650

3分噴口

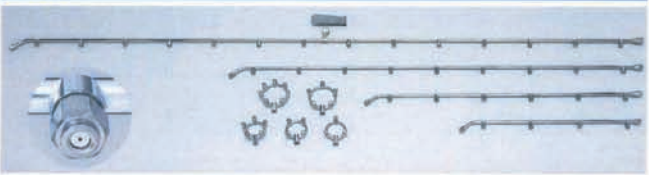

品名	3分スラン3頭口G1/4	3分スラン5頭口G1/4	3分スラン7頭口G1/4	3分スラン10頭口G1/4	3分スラン15頭口G1/4	3分スラン10頭口中間口G1/4	3分スラン15頭口中間口G1/4
ノズル	φ0.7×3	φ0.7×5	φ0.7×7	φ0.7×10	φ0.7×15	φ0.7×10	φ0.7×15
吐出量 (l/min)	1.5MPa	1.8	3.1	3.7	5.8	8.9	5.8
	2.0MPa	2.0	3.6	4.5	6.8	10.3	6.8
	2.5MPa	2.3	3.9	4.9	7.4	11.0	7.5
噴口ピッチ (cm)	13.7	13.7	13.7	13.7	13.7	13.7	13.7
全長 (cm)・重量 (g)	25・90	51・150	81・220	123・330	192・500	123・470	192・600

3分単口虫付

品名	3分単口虫付			3分単口虫付 (樹脂)			
吐出量 (l/min)	ノズル	1.5MPa	2.0MPa	2.5MPa	1.5MPa	2.0MPa	2.5MPa
	φ0.7	0.5	0.6	0.7	0.5	0.6	0.7
	噴口ピッチ (°)	60 (φ2.0MPa)			60 (φ2.0MPa)		
全長 (cm)・重量 (g)	1.6・7			1.6・1			

商品コード	品名・型式	品名・型式	小売価格
450039760	セラミS型イチゴスラン	2頭口 G1/4	6,500
450039770	セラミS型イチゴスラン	3頭口 G1/4	8,500
450039780	セラミS型スラン	4頭口P-20(元折)G1/4	11,000
450039790	セラミS型スラン	4頭口P-20 G1/4	11,000
450039800	セラミS型スラン	4頭口P-30 G1/4	11,000
450039810	セラミマイティ/スル	G1/4	9,000
450031060	広角セラミ1頭口	G1/4	3,500
450028620	広角セラミ横型2頭口	G1/4	6,000
450028590	広角セラミ弓型2頭口	G1/4	6,000
450028650	広角セラミ環状3頭口	G1/4	8,000
450028680	広角セラミ環状5頭口(大)	G1/4	12,000
450028710	広角セラミ環状5頭口(小)	G1/4	12,000
450028920	広角セラミスラン	2頭口P-20 G1/4	6,000
450027920	広角セラミスラン	3頭口P-20 G1/4	8,000
450028960	広角セラミスラン	4頭口P-20 G1/4	10,000
450028820	広角セラミスラン	2頭口P-30 G1/4	6,000
450028870	広角セラミスラン	3頭口P-30 G1/4	8,000
450027860	広角セラミスラン	4頭口P-30 G1/4	10,000
450039730	広角セラミスラン	5頭口P-30 G1/4	13,000
450028750	広角セラミイチゴスラン	(元折)2頭口 G1/4	6,000
450027980	セラミ替板スラン5頭口	G1/4	4,700
450028020	セラミ替板スラン7頭口	G1/4	6,800
450028050	セラミ替板スラン10頭口	G1/4	9,200
450031110	セラミ替板スラン10頭口	(中間口) G1/4	10,600
450031190	セラミ替板スラン15頭口	(中間口) G1/4	15,000
450088180	替板環状3頭口	G1/4	2,400
450088200	替板環状4頭口	G1/4	3,000
450088220	替板環状5頭口(小)	G1/4	3,400
450088240	替板環状5頭口(大)	G1/4	3,400
450088260	替板環状7頭口	G1/4	4,300
450088280	替板環状10頭口	G1/4	6,800
450029020	替板スラン3頭口	G1/4	2,600
450029100	替板スラン5頭口	G1/4	3,600
450028110	替板スラン7頭口	G1/4	5,100
450029150	替板スラン10頭口	G1/4	6,800
450029200	替板スラン15頭口	G1/4	10,000
450030870	替板スラン10頭口	(中間口) G1/4	8,200
450030990	替板スラン15頭口	(中間口) G1/4	12,000
450087970	3分環状3頭口	G1/4	2,400
450087990	3分環状4頭口	G1/4	3,000
450088010	3分環状5頭口(小)	G1/4	3,400
450088030	3分環状5頭口(大)	G1/4	3,400
450088050	3分環状7頭口	G1/4	4,300
450088070	3分環状10頭口	G1/4	6,000
450028170	3分スラン3頭口	G1/4	2,600
450029260	3分スラン5頭口	G1/4	3,500
450029830	3分スラン7頭口	G1/4	4,900
450029860	3分スラン10頭口	G1/4	6,800
450029890	3分スラン15頭口	G1/4	10,000
450030720	3分スラン10頭口	(中間口) G1/4	8,600
450030780	3分スラン15頭口	(中間口) G1/4	12,000
450011880	カニ2頭口	G1/4	2,000
450034150	カニ5頭口(扇状)	G1/4	3,600
450087530	3分単口虫付	W9.35	260

防除部品

小売価格は税別です。

規格1 頭口虫付・規格1 頭口虫付樹脂

品名	規格1 頭口虫付 G1/4				規格1 頭口虫付(樹脂) G1/4			
	ノズル	0.2MPa	0.4MPa	0.6MPa	0.2MPa	0.4MPa	0.6MPa	0.8MPa
吐出量 (l/min)	φ1.0	0.3	0.5	0.6	0.4	0.6	0.8	
噴角(°)	60 (at0.4MPa)				60 (at0.4MPa)			
全長(cm)・重量(g)	2・20				2・4			

規格2 頭口虫付・規格2 頭口虫付樹脂

品名	規格横型2 頭口 G1/4			
	ノズル	0.5MPa	1.0MPa	2.0MPa
吐出量 (l/min)	φ1.0×2	0.9	1.3	1.7
噴角(°)	60 (at0.5MPa)			
全長(cm)・重量(g)	6・100			

特長 ・コーンタイプのやわらかな霧。



品名	樹脂縦型2 頭口 G1/4 CPW-2T-3			樹脂広角縦型2 頭口 G1/4 WP-2D-4			樹脂広角縦型2 頭口 G1/4 WP-2D-5		
	ノズル	0.3MPa	1.0MPa	0.5MPa	1.0MPa	2.0MPa	0.5MPa	1.0MPa	2.0MPa
吐出量 (l/min)	φ1.0	0.85	1.4	1.8	2.2	2.2	1.1	1.8	2.2
噴角(°)	60			60			60		
全長(cm)・重量(g)	7.8-20			7.8-19			7.8-18.8		

ニュー自在噴口

特長 ・ツマミを回すことで遠近の調節散布ができる。
・噴頭部に角度がついているので葉裏散布が容易。

品名	ニュー自在噴口 G1/4				
	ノズル	1.5MPa	2.0MPa	2.5MPa	
吐出量 (l/min)	φ1.5	開	2.4	3.0	3.6
噴角(°)	D~60 (at2.0MPa)				
到達距離(m)	10 (直, at2.0MPa)				
全長(cm)・重量(g)	5・100				

除草剤噴口

特長 ・低圧で広い噴角(フラットタイプ)の噴霧ができる。
・竿と平行に噴霧するので狭い範囲でも散布できる。

品名	除草剤噴口 (エム手動) G1/4	
	ノズル	φ1.5
吐出量 (l/min)	0.1MPa	1.5
	0.2MPa	2.0
	0.3MPa	3.4
全長(cm)・重量(g)	5・30	

広角除草剤噴口

特長 ・フラットタイプの霧。

品名	広角除草剤噴口W型 G1/4			
	ノズル	0.1MPa	0.2MPa	0.3MPa
吐出量 (l/min)	扇状ノズル φ1.5	1.5	2.2	2.8
噴角(°)	120 (at0.5MPa)			
全長(cm)・重量(g)	4・10			

ウインドノズル

特長 ・コーンタイプの発泡ノズル。(W-1)
・フラットタイプの発泡ノズル。(W-2)
・大粒子径の為、風等による目的物以外への飛散がほとんどない。
・発泡ノズルの為、散布跡が白くみえ、まきむらや重複散布を防げる。

品名	ウインドノズル 1 頭口		ウインドノズル 2 頭口	
	ノズル	φ2.5×2	φ2.5×3	φ2.5×4
吐出量 (l/min)	1.0MPa	3.2	4.8	6.4
	1.5MPa	3.8	5.7	7.6
	2.0MPa	4.5	6.9	9.2
噴口ピッチ(cm)	21.5	21.5	21.5	21.5
全長(cm)・重量(g)	30・140		51・210	

品名	ウインドノズル 3 頭口		ウインドノズル 4 頭口		ウインドノズル 5 頭口		ウインドノズル 6 頭口	
	ノズル	φ2.5×3	φ2.5×4	φ2.5×5	φ2.5×6	φ2.5×7	φ2.5×8	φ2.5×9
吐出量 (l/min)	1.0MPa	4.8	6.4	8.0	9.6	11.2	12.8	14.4
	1.5MPa	5.7	7.6	9.5	11.4	13.3	15.2	17.1
	2.0MPa	6.9	9.2	11.5	13.8	16.1	18.4	20.7
噴口ピッチ(cm)	21.5	21.5	21.5	21.5	21.5	21.5	21.5	21.5
全長(cm)・重量(g)	30・140		51・210		73・270		92・330	

商品コード	品名・型式	品名・型式	小売価格
400229610	規格1頭口用虫だけ	G1/4	150
400149510	規格1頭口用キャップ	G1/4	200
450014950	規格1頭口虫付	G1/4	320
450026620	規格1頭口エルボ付	G1/4	620
450039840	規格1頭口エルボ付	(樹脂) G1/4	480
450093030	規格横型2頭口	G1/4	1,500
450050040	規格横型2頭口	(樹脂) G1/4	1,200
450090280	アングル1頭口 S-5 G1/4	広角噴板1ツ穴 0.9L	900
450091640	アングル1頭口 S-7 G1/4	広角噴板1ツ穴 1.1L	900
450044440	アングル1頭口 D-3 G1/4	広角噴板2ツ穴 1.2L	900
450021820	樹脂縦型2頭口 CPW-2(1.0) G1/4	1.0Φ(S-3-T-3統一)	1,200
452014460	樹脂縦型2頭口 CPW-2(1.0) G1/4	10袋台紙付(1個単価)	1,200
450021800	樹脂縦型2頭口 WP-2D-3 G1/4	コスケ・サスケ用	1,200
452014470	樹脂縦型2頭口 WP-2D-3 G1/4	10袋台紙付(1個単価)	1,200
450021810	樹脂縦型2頭口 WP-2D-4 G1/5	BP-2251用	1,200
450016630	樹脂縦型2頭口 WP-2D-5 G1/5	BP-105用	1,200
452002590	広角縦型2頭口	W-2D-3 G1/4	2,000
450116910	樹脂型1頭口	CP-1(0.8) G1/4	800
450116940	樹脂型1頭口 ヘッダー付	CP-1(0.8) G1/4	800
450116950	樹脂型1頭口	CP-1(1.0) G1/4	800
450116970	樹脂型1頭口 ヘッダー付	CP-1(1.0) G1/4	800
450116980	樹脂型1頭口	CP-1(1.2) G1/4	800
450117000	樹脂型1頭口 ヘッダー付	CP-1(1.2) G1/4	800
450087900	1頭自在噴口(中)	G1/4	3,000
450030570	1頭自在噴口(大)	G1/4	3,400
450093810	ニュー自在噴口 G1/4	小箱入	3,000
450021260	ニュー自在噴口 G1/4	12袋台紙付(1個単価)	3,000
452017460	樹脂ニュー自在1頭口 G1/4	ヘッダー	1,600
450028540	ハット噴口	G1/4	6,000
450048160	立木防除用噴口 G1/4	小箱入	1,600
450039370	立木防除用噴口 G1/4	10袋台紙付(1個単価)	1,600
450093020	除草剤噴口 エルボ樹脂 G1/4	ハラ包装	900
450093010	除草剤噴口 エルボ樹脂 G1/4	20袋台紙付(1個単価)	900
450039820	広角除草剤噴口W型 G1/4	G1/4	700
450120220	広角除草剤噴口W型 G1/4	ヘッダー付 黄・青・赤チップ付	1,000
450106560	霧替噴口除草剤タイプ G1/4	プリスター	1,500
452015060	霧替噴口除草剤タイプ G1/4	10袋台紙付(1個単価)	1,500
452008850	スーパー25 (プリスター)	人力用1頭口 G1/4	900
452008860	スーパー25 (プリスター)	動力用1頭口 G1/4	900
452017110	スーパー25樹脂縦型2頭口(台紙付)	WP-2 S-25人力用 G1/4	1,400
452017130	スーパー25樹脂縦型2頭口(台紙付)	WP-2 S-25動力用 G1/4	1,400
450088570	スーパー25縦型	2頭口W-2S-25 G1/4	2,800
450030180	スーパー25縦型	3頭口W-3S-25 G1/4	3,500
450028210	スーパー25ススラン	2頭口MS-2S-25 G1/4	2,800
450028270	スーパー25ススラン	3頭口MS-3S-25 G1/4	3,800
450028300	スーパー25ススラン	5頭口MS-5S-25 G1/4	6,000
450028330	スーパー25ススラン	7頭口MS-7S-25 G1/5	8,800
450094100	ウインドノズル1頭口 コーン	1頭口W-1L G1/4	1,300
450034280	ウインドノズル コーン	1頭口W-1(アーム用) G1/4	1,300
450029920	ウインドノズル コーン	2頭口W-1S-2 G1/4	3,200
450029950	ウインドノズル コーン	3頭口W-1S-3 G1/4	4,200
450029990	ウインドノズル コーン	4頭口W-1S-4 G1/4	5,400
450030030	ウインドノズル コーン	5頭口W-1S-5 G1/4	6,500

小売価格は税別です。

霧替噴口



特長
 ・フラットタイプの霧
 ・ノズルカバーを回すことにより、少量散布と多量散布に切替が可能。

品名	霧替噴口 G1/4	
	少量(アワ)	多量(キリ)
吐出量 (ℓ/min) 0.2MPa時	0.7	1.7
噴角 (°) 0.2MPa時	75	110
全長 (cm)	7	
重量 (g)	18	

スーパー25 1頭口(人力用・動力用)



特長
 ・フラットタイプの少量散布用、発泡ノズル。
 ・大粒子径の為、風等による目的物以外への飛散がほとんどない。
 ・発泡ノズルの為、散布跡が白くみえ、まきむらや重複散布を防げる。

品名	スーパー25 人力用 1頭口G1/4	スーパー25 動力用 1頭口G1/4
	ノズル	ミソ幅1.4×1
吐出量 (ℓ/min)	0.1MPa	0.4
	0.2MPa	0.6
	0.3MPa	0.7
全長 (cm)-重量 (g)	6・10	6・10

グラッパ-25(人力用・動力用)

仕様 & 用途

・扇状タイプの少量散布除草剤噴口に目的物以外への飛散を防止するカバーを付加させた製品である。人力用は人力噴霧機・バッテリー式噴霧機で、動力用はエンジン式噴霧機で使用する。
 ・ピスをゆるめるとエルボの向きを変えることが可能。散布幅にあわせて向きを変えて使用する。(ピスの締め忘れに注意)

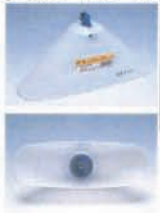

品名	人力用 G1/4	動力用 G1/4
	吐出量 (ℓ/min)	0.75
噴口圧力	0.3MPa (3kgf/cm ²)	1.0MPa (10kgf/cm ²)
噴霧使用圧力 (ℓ/min)	0.5MPa (5kgf/cm ²)	1.5MPa (15kgf/cm ²)
全長×高さ×幅 (cm)	33×17×11	
重量 (g)	145	

※注1) 薬剤の散布量、吐出量はポンプの性能(噴口圧力)、作業時の環境等により変化します。
 ※注2) 本製品は必ず農薬使用圧力以下でご利用ください。それ以上の圧力で使用すると噴霧機などへの負荷が多くなります。
 ※最終に使用する時、ノズルの交換等を行った際には蓋とカバーの平りがずれていることがあるので、ノズルの裏面を確認して使用する。

クルーンノズル DX・ST

特長

・アルミパイプと塩ビパイプを使用した軽量散布布。(DXタイプ)
 ・DXタイプの軽量。普及型。(STタイプ)
 ・STタイプは4、5、6型のみ。
 ・コーンシリーズ、広角シリーズ、自在シリーズ、除草シリーズ等の各種噴口と組み合わせて使用する。

品名	クルーンノズル 2型	クルーンノズル 3型	クルーンノズル 4型	クルーンノズル 5型	クルーンノズル 6型	クルーンノズル 7型	クルーンノズル 8型	クルーンノズル 9型	クルーンノズル 10型
	全長 (cm)	61	92	122	152	182	212	242	272
重量 (g)	360	420	480 (275)	540 (320)	600 (360)	690	780	870	960

※1はSTタイプ

ステン継ノズル4型・3型・2.3型



品名	ステン継ノズルパイプ			
	8-250 G1/4	8-300 G1/4	8-400 G1/4	8-600 G1/4
全長 (cm)	25	30	49	60
重量 (g)	50	60	66	79

品名	ステン継ノズルパイプ		
	8-730 G1/4	8-900 G1/4	8-1050 G1/4
全長 (cm)	73	90	105
重量 (g)	92	119	125

継ノズル握り(パイプ入) G1/4型

品名	継ノズル握り(パイプ入)
全長 (cm)	15.5
重量 (g)	89

より戻し付ノズルクリップ G1/4 YG-25

品名	より戻し付ノズルクリップ
全長 (cm)	15.6
重量 (g)	116

レバーコック



特長
 ・コックの開閉がワンタッチでできる。
 ・握って開く、離して閉。

ボールコック



特長
 ・レバーが固くならずスムーズに開閉。(先用)
 ・噴口の元につけて使用するタイプ。(元用)
 ・動噴に付けて使用するタイプ。(元用)
 ・灯油バーナー等、灯油に使用できるタイプ。(灯油先用・元用)

商品コード	品名・型式	品名・型式	小売価格
450094120	ウイード/ズル1頭口 扇状	1頭口W-2L G1/4	1,300
450034300	ウイード/ズル 扇状	1頭口W-2(アム用) G1/4	1,300
450030060	ウイード/ズル 扇状	2頭口W-2S-2 G1/4	3,200
450030090	ウイード/ズル 扇状	3頭口W-2S-3 G1/4	4,200
450030120	ウイード/ズル 扇状	4頭口W-2S-4 G1/4	5,400
450030150	ウイード/ズル 扇状	5頭口W-2S-5 G1/4	6,500
450051650	プロアブル噴口(パイプ付)	G1/4	3,600
452015150	プロアブル/ズル FN-10	G1/4 ヘッダー	3,000
450079040	グラッパ-25人力用	G1/4	2,000
450079340	グラッパ-25動力用	G1/4	2,000
450119120	グラッパ-Z人力用	G1/4	2,000
450119130	グラッパ-Z動力用	G1/4	2,000
450079380	グラッパ-W型	G1/4	2,000
450030240	クリーン/ズル	2型DX G1/4	3,700
450030300	クリーン/ズル	3型DX G1/4	4,100
450030350	クリーン/ズル	4型DX G1/4	4,600
450028360	クリーン/ズル	5型DX G1/4	4,900
450030370	クリーン/ズル	6型DX G1/4	5,200
450030430	クリーン/ズル	7型DX G1/4	5,600
450030460	クリーン/ズル	8型DX G1/4	6,000
450030480	クリーン/ズル	9型DX G1/4	6,400
450030540	クリーン/ズル	10型DX G1/4	6,600
452002770	ステン継/ズルパイプ	8-250mm G1/4	620
452002750	ステン継/ズルパイプ	8-300mm G1/4	700
450042990	ステン継/ズルパイプ	8-490mm G1/4	780
450043150	ステン継/ズルパイプ	8-600mm G1/4	1,000
452002570	ステン継/ズルパイプ	8-730mm G1/4	1,200
450043070	ステン継/ズルパイプ	8-750mm G1/4	1,300
450047480	ステン継/ズルパイプ	8-900mm G1/4	1,400
450048190	ステン継/ズルパイプ	8-1050mm G1/4	1,600
450001680	2.3型ノズル	G1/4	1,800
450001720	3型ノズル	G1/4	2,400
775062410	オールマイティー伸縮ノズル	1800型	4,500
450047310	ステン伸縮自在ノズル	6型 G1/4	4,800
452002850	ステン伸縮自在ノズル	2型 M10P1.0	4,400
450047520	ステン伸縮自在ノズル ヘッダー	BS-2S 異径M16付	3,400
450022460	継ノズル握り	G1/4	720
450120650	レバコック LC-35	樹脂製 G1/4	2,600
450005440	レバコック	G1/4	2,800
450012180	レバコックS型	M10P1.0	2,400
450048210-K	KCホ-ルコックMF M10P1.0	オス×メス(肩掛2型用)	800
452013760	KCホ-ルコック(6) G1/4	オス×メス(肩掛6D型用)	900
450095060	ホ-ルコック(6) G1/4	オス×メス小箱入	1,000
450095000	ホ-ルコック(6) G1/4	20袋台紙付(1個単価)	1,000
450094580	ホ-ルコック(8) G3/8	オス×メス	1,700
450094530	ホ-ルコック(10) G1/2	オス×メス	3,600
450094640	元用ホ-ルコック G1/4×R1/4	オス×オス	1,500
450094620	元用ホ-ルコック G1/4×R3/8	オス×オス	1,500
450022710	元用ホ-ルコック G3/8×R3/8	オス×オス	1,800
450094520	元用ホ-ルコック G1/2×R1/2	オス×オス	3,800
450094510	両メスホ-ルコック G1/2	メス×メス	3,700
450033430	灯油先用ホ-ルコック G1/4	オス×メス	1,300
450094630	灯油元用ホ-ルコック G1/4×R1/4	オス×オス	1,400

小売価格は税別です。

ワンタッチジョイント



特長 ・ 噴口、ホース等の脱着がワンタッチでできる。

組継手



防除
部品

商品コード	品名・型式	品名・型式	梱包	小売価格(税別)
450092380	ワンタッチジョイント G1/4	小箱入	25	1,900
450092340	ワンタッチジョイント G1/4	10袋台紙付(1個単価)	10	1,900
450025950	ワンタッチジョイント	G1/4 メネジ	100	1,200
450025940	ワンタッチジョイント	G1/4 オネジ	100	700
450094470	ワンタッチジョイント G3/8	小箱入	10	3,000
450041510	ワンタッチジョイント G3/8	10袋台紙付(1個単価)	10	3,000
450039970	ワンタッチジョイント	G3/8 メネジ	50	1,800
450039960	ワンタッチジョイント	G3/8 オネジ	50	1,200
450094480	ワンタッチジョイント	G1/2	10	4,500
450039990	ワンタッチジョイント	G1/2 メネジ	30	2,800
450039980	ワンタッチジョイント	G1/2 オネジ	30	1,700
450012810	組継手 7角2段	G1/4		460
450012880	組継手 7角2段 メネジ	G1/4		220
450040030	組継手 7角2段 オネジ	G1/4		240
450084850	組継手 8.5角 3段	G1/4	20	460
450012860	組継手 8.5角 3段 メネジ	G1/4		220
450021340	組継手 8.5角 3段 オネジ	G1/4		240
450086140	組継手 8.5角 V-2段	G1/4	20	460
450040040	組継手 8.5角 V-2段メネジ	G1/4		220
450017970	組継手 8.5角 V-2段オネジ	G1/4		240
450022160	組継手 10-3段	G1/4		840
450040060	組継手 10-3段 メネジ	G1/4		500
450040050	組継手 10-3段 オネジ	G1/4		340
450040070	組継手 10-3段	G3/8		720
450025470	組継手 10-3段 メネジ	G3/8		380
450017700	組継手 10-3段 オネジ	G3/8		340
450040080	組継手 13角 3段	G3/8		1,300
450040100	組継手 13角 3段 メネジ	G3/8		750
450040090	組継手 13角 3段 オネジ	G3/8		650
450016990	組継手 13角 2段	G1/2		1,600
450040120	組継手 13角 2段 メネジ	G1/2		850
450040110	組継手 13角 2段 オネジ	G1/2		750
450014460	組継手 16-2段	G5/8		2,600
450040140	組継手 16-2段 メネジ	G5/8		1,300
450040130	組継手 16-2段 オネジ	G5/8		1,200
450040150	組継手 19-2段	G3/4		3,500
450013460	組継手 19-2段 メネジ	G3/4		1,800
450040170	組継手 19-2段 オネジ	G3/4		1,700
450011510	組継手 7蝶 2段	G1/4		540
450040210	組継手 7蝶 2段 メネジ	G1/4		340
450088740	組継手 8.5蝶短 G-2段	G1/4		540
450012870	組継手 8.5蝶短G-2段メネジ	G1/4		340
450040260	組継手 8.5蝶短G-2段オネジ	G1/4		200
450040270	組継手 8.5蝶 G-3段	G1/4		540
450012910	組継手 8.5蝶 G-3段メネジ	G1/4		340
450088980	組継手 8.5蝶 V-2段	G1/4		540
450012900	組継手 8.5蝶 V-2段メネジ	G1/4		340

小売価格は税別です。

その他継手・配管部品



ホースヨリモドシ



ホースヨリモドシ特長

- くるくる軽く回ってホースのねじれを防止、しかも液もれなし。
- 噴口の元に付けて使用するタイプ。

ホースヨリモドシ 90° L型特長

- くるくる回ってホースのねじれを防止。しかも、液もれなし。
- ホース巻取機等に使用するタイプ。



灌水用ホースヨリモドシ



ホースヨリモドシ特長

- 灌水用ホースのねじれを防止。16~19%

吸水継手メネジ



吸水ストレーナ口金



ポージンキ・フラットクリーナー



ポージンキ特長

- 噴口のゴミづまりを防止する。

フラットクリーナー特長

- ポージンキの軽量タイプ。
- 竿の先に付けて使用しても気にならない。

サクシオンフィルター・吸水ストレーナー



特長

- 動噴の吸水ホースの先端に付けてゴミ等の吸い込みを防止し、動噴やノズルの傷み及びゴミづまりを防止。

商品コード	品名・型式	品名・型式	梱包	小売価格(税別)
450040400	棒ツナギ	7mm	100	340
450092310	棒ツナギ	8.5mm	40	400
450092320	棒ツナギ	10mm	40	500
450092330	棒ツナギ	13mm	70	900
450040410	棒ツナギ	16mm		1,500
450092290	Y継手	G1/4	20	900
450004980	L型継手	G1/4	100	1,000
450005080	L型継手	G3/8	50	1,400
450005120	L型継手	G1/2	30	1,800
450021790	エルボ 真鍮	110° G1/4	100	320
450040440	エルボ 真鍮	90° G1/4	20	840
450040460	エルボ 真鍮	90° G3/8	20	1,300
450092230	角キャップ	G1/4	200	300
450037280	角キャップ	G3/8	50	600
450092250	蝶キャップ	G1/4	200	300
450092270	角プラグ	G1/4	200	300
450093990	ホースより戻し G1/4	小箱入	30	1,200
450093930	ホースより戻し G1/4	20袋台紙付(1個単価)	20	1,200
450094870	高圧ホースより戻し	G3/8	10	1,700
450094890	高圧ホースより戻し	G1/2	15	2,800
450094440	ホースより戻しL型	G1/4	20	1,600
450094910	高圧ホースより戻し90°	G1/4	20	2,000
450014280	高圧ホースより戻し90°	G3/8	20	2,800
450094930	高圧ホースより戻し90°	G1/2	20	4,300
450008600	灌水用より戻し	16mm~19mm	10	4,900
450092510	吸水ストレーナ-口金	G3/4×13	40	700
450092520	吸水ストレーナ-口金	G3/4×16	30	660
450092530	吸水ストレーナ-口金	G3/4×19	40	660
450092540	吸水ストレーナ-口金	G1×25	30	1,200
450092430	吸水継手メネジ	G1/2×13	50	600
450092440	吸水継手メネジ	G5/8×16	40	900
450092450	吸水継手メネジ	G3/4×19	35	1,000
450092460	吸水継手メネジ	G1×25	20	1,300
450092840	ポージンキ(中)	G1/4	10	2,400
450092880	ポージンキ(大)	G1/4	10	3,200
450031370	ポージンキ	G3/8	10	4,600
450075850	フラットクリーナー G1/4	小箱入	20	1,900
450030210	フラットクリーナー G1/4	20袋台紙付(1個単価)	20	1,900
450110720	サクシオンフィルター	G3/4	40	1,800
450111140	サクシオンフィルター	G1	50	2,500
450093250	吸水ストレーナー	G3/4	70	4,000
450093270	吸水ストレーナー	G1	20	7,800
450008900	吸水ストレーナー	G1-1/2		13,000
450025810	吸水ストレーナー-斗缶用	G3/4	15	3,300

防除部品

小売価格は税別です。

灌水ストレーナー



特長

- ・灌水ポンプの吸水ホース先端に取り付けゴミの吸い込みを防止し灌水ポンプや羽根等の傷み及びゴミづまりを防止。

ホースカップリング

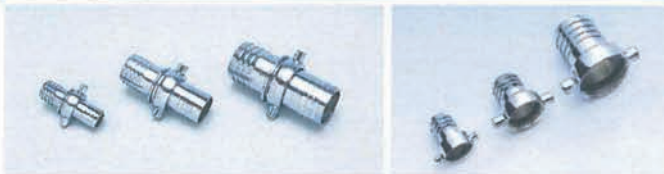

台紙付パッキンセット



防除部品

商品コード*	品名・型式	品名・型式	小売価格
50STT025	カンスイストレーナー	25mm(1")	1,800
50STT038	カンスイストレーナー	38mm(1"-1/2)	2,400
50STT050	カンスイストレーナー	50mm(2")	2,600
50STT065	カンスイストレーナー	65mm(2"-1/2)	6,600
50STT075	カンスイストレーナー	75mm(3")	7,700
450025720	ホースカップリング	19mm (3/4)	580
450025650	ホースカップリング メネジ	19mm (3/4)	360
450025580	ホースカップリング オネジ	19mm(3/4)	220
450025730	ホースカップリング	25mm (1")	940
450025680	ホースカップリング メネジ	25mm (1")	580
450025590	ホースカップリング オネジ	25mm(1")	360
450025740	ホースカップリング	32mm (1"-1/4)	1,200
450025690	ホースカップリング メネジ	32mm (1"-1/4)	760
450025600	ホースカップリング オネジ	32mm (1"-1/4)	440
450025750	ホースカップリング	38mm (1"-1/2)	1,400
450025700	ホースカップリング メネジ	38mm (1"-1/2)	860
450025630	ホースカップリング オネジ	38mm (1"-1/2)	540
450025760	ホースカップリング	50mm (2")	2,300
450025710	ホースカップリング メネジ	50mm (2")	1,400
450025640	ホースカップリング オネジ	50mm (2")	900
452000040	ホースカップリング	65mm (2"-1/2)	7,000
452000060	ホースカップリング メネジ	65mm (2"-1/2)	4,400
452000080	ホースカップリング オネジ	65mm (2"-1/2)	2,600
452000050	ホースカップリング	75mm (3")	8,000
452000070	ホースカップリング メネジ	75mm (3")	5,000
452000090	ホースカップリング オネジ	75mm (3")	3,000
800003520	ホースカップリング19 PK	(26*16*1.5)	80
452013160	ホースカップリング25 PK	(33*23*2)	80
800004320	ホースカップリング32 PK	(42*27*2)	100
452011640	ホースカップリング38 PK	(48*33*2)	120
452011700	ホースカップリング50 PK	(59.5*46*2)	160
800034910	ホースカップリング65 PK	(75*61*3)	240
800036710	ホースカップリング80 PK	(88*68*3)	260
450054770	杓型PKセット	(40袋台紙付)	14,000
450010570	杓型PKセット	(小袋入)	350
450056180	肩掛6型PKセット	(40袋台紙付)	14,000
450010500	肩掛6型PKセット	(小袋入)	350
450054790	肩掛2型PKセット	(40袋台紙付)	14,000
450010520	肩掛2型PKセット	(小袋入)	350
450041590	組継手PKセット	(ビニール)40袋台紙付	14,000
452000000	組継手PKセット	(ビニール)小袋入	350
450054820	スーパー噴口PKセット	(40袋台紙付)	14,000
450010650	スーパー噴口PKセット	(小袋入)	350
450054830	替板PKセット	(40袋台紙付)	20,000
450010670	替板PKセット	(小袋入)	500
452008790	スーパージェットPKセット(ゴムブッシュ式)	(10袋台紙付)	8,000
452008810	スーパージェットPKセット(ゴムブッシュ式)	(小袋入)	800
450089800	背のうKP-15PKセット	(12袋台紙付)	15,600
450089810	背のうKP-15PKセット	(小袋入)	1,300

小売価格は税別です。



ジェットカクハンキ
JET MIXER

新ジェット搅拌机



ホース受けベルト
HOSE HOLDING BELT

製品コード No.450033670



新発売



人力用1頭口 Z1-J



- 仕様
- 接続ネジG1/4.
 - フラットタイプの発砲ノズル.
 - 発砲ノズルの為、散布跡が白く見え、まきムラや重複散布を防ぎます。
 - 平均粒子径320 μ m (圧力0.3MPa)。

吐出圧 (MPa)	0.1	0.3
吐出量 (L/min)	0.8	1.4
噴角 (°)	90	100

人力用2頭口 Z2-J



- 仕様
- 接続ネジG1/4.
 - フラットタイプの発砲ノズル.
 - 発砲ノズルの為、散布跡が白く見え、まきムラや重複散布を防ぎます。
 - 平均粒子径320 μ m (圧力0.3MPa)

吐出圧 (MPa)	0.1	0.3
吐出量 (L/min)	1.6	2.8
噴角 (°) (1頭当)	90	100

発砲ノズルだから
散布跡が白く見える!

動力用1頭口 Z1-D



- 仕様
- 接続ネジG1/4.
 - フラットタイプの発砲ノズル.
 - 発砲ノズルの為、散布跡が白く見え、まきムラや重複散布を防ぎます。
 - 平均粒子径280 μ m (圧力1.0MPa)

吐出圧 (MPa)	0.5	1.0
吐出量 (L/min)	0.7	1.0
噴角 (°)	90	100

動力用2頭口 Z2-D



- 仕様
- 接続ネジG1/4.
 - フラットタイプの発砲ノズル.
 - 発砲ノズルの為、散布跡が白く見え、まきムラや重複散布を防ぎます。
 - 平均粒子径280 μ m (圧力1.0MPa)

吐出圧 (MPa)	0.5	1.0
吐出量 (L/min)	1.4	2.0
噴角 (°) (1頭当)	90	100

450021290	異径金具	G1/4×SW13.8	100	420
450040560	異径金具	G1/4×SW16	100	540
450040570	異径金具	G1/4×SW22	30	850
450022680	異径金具	G3/8×SW13.8	60	620
450026170	異径金具	G3/8×SW16	60	620
450026220	異径金具	G3/8×SW22	40	850
450026210	異径金具	G1/2×SW22	40	960
450040610	異径金具	G3/4×SW22	10	1,500
450040470	異径金具	G1/4×G1/4	100	500
450026080	異径金具	G1/4×G3/8	60	540
450040490	異径金具	G1/4×G1/2	60	750
450026090	異径金具	G3/8×G1/4	60	560
450026120	異径金具	G3/8×G1/2	60	750
450026610	異径金具	G1/2×G1/4	40	750
450025890	異径金具	G1/2×G3/8	40	850
450040540	異径金具	G3/4×G1/2		1,300
450040550	異径金具	G1/4×M10P1.0	100	400
450026380	異径金具	M10P1.0×G1/4	100	400
450012550	異径金具	SW16×SW13.8	65	560
450026300	異径金具	SW16×SW22	40	850
450026350	異径金具	SW22×SW13.8	60	960
450021140	異径金具	SW13.8×G1/4	100	440
450022600	異径金具	SW16×G1/4	60	600
450022350	異径金具	SW16×G3/8	60	560
450026260	異径金具	SW16×G1/2	60	880
450040650	異径金具	SW22×G3/8	35	1,040
450026240	異径金具	SW22×G1/2	30	1,300
450040700	異径金具	SW13.8×SW13.8	100	560
450024960	異径金具	SW13.8×SW16	100	560
EX10015	異径金具セット	(20袋台紙付)	20	16,800
450105190	異径金具セット	(小袋入)	1	840
450025350	ニッブル	SW13.8×SW13.8	100	540
450041410	ニッブル	SW16×SW16	65	700
450022370	ニッブル	G1/4×SW13.8	100	580
450041360	ニッブル	G3/8×SW16	60	810
450026440	ニッブル	G1/4×R1/4	100	540
450021230	ニッブル	G1/4×R3/8	100	700
450041060	ニッブル	G3/8×R3/8	60	850
450026460	ニッブル	G3/8×R1/2	60	1,300
450041200	ニッブル	G1/4×G1/4	100	640
450026420	ニッブル	G1/4×G3/8	60	700
450021200	ニッブル	G3/8×G3/8	60	700
450097260	ソケット	G1/4×G1/4	100	500
450025510	ソケット	SW13.8×SW13.8	100	500
450034050	新ジェットカクハンキ	G1/4	50	2,800
450033670	ホース受けベルト	G1/4	10	7,800
450118620	除草剤噴口 Zノズル プリスター	人力1頭口G1/4		1,000
450118640	除草剤噴口 Zノズル ヘッダー	人力2頭口G1/4		1,600
450118660	除草剤噴口 Zノズル プリスター	動力1頭口G1/4		1,000
450118680	除草剤噴口 Zノズル ヘッダー	動力2頭口G1/4		1,600
452016150	ザクザクノズル G1/4切替ノズル	畝間除草用	10	6,000

防除部品

小売価格は税別です。

水田用

畦畔噴口



- ③伸縮畦畔シリーズは、先端噴管を約80cm伸縮させることが出来ます。(到達距離データは、先端噴管を最大伸ばした時の測定値)
- ⑧⑨伸縮切替畦畔シリーズは、遠距離噴管を約90cm伸縮させることが出来ます。(到達距離データは、遠距離噴管を最大伸ばした時の測定値)

足元から遠く迄均一性の高い散布を実現し、省力防除に貢献します。

No	コードNo	商品名称	噴出量(先端圧力)	到達距離	全長・質量
1	13 20 30	ステン畦畔15G型(G¼)	11.98分(1.0MPa)	約10.0m	117cm 660g
	13 20 31	ステン畦畔20G型(G½)	14.58分(1.5MPa)	約10.6m	117cm 660g
	13 20 32	ステン畦畔28G型(G¾)	19.68分(1.5MPa)	約12.0m	117cm 660g
	13 20 33	ステン畦畔35G型(G½)	24.48分(1.0MPa)	約13.5m	117cm 670g
2	13 22 41	カーボン畦畔15型(G¼)	11.98分(1.0MPa)	約10.0m	117cm 560g
	13 22 42	カーボン畦畔20型(G½)	14.58分(1.5MPa)	約10.6m	117cm 560g
	13 22 43	カーボン畦畔35型(G½)	16.08分(1.0MPa)	約11.8m	117cm 580g
3	13 22 54	伸縮畦畔カーボントイプ15型(G¼)	11.98分(1.0MPa)	約10.6m	119cm 750g
	13 22 55	伸縮畦畔カーボントイプ20型(G½)	14.58分(1.5MPa)	約11.2m	119cm 750g
	13 22 56	伸縮畦畔カーボントイプ35型(G½)	16.08分(1.0MPa)	約12.4m	119cm 760g
4	14 12 66	キリナ畦畔カーボントイプ15型(G¼)	15.00分(1.0MPa)	約10.3m	116cm 610g
	14 12 67	キリナ畦畔カーボントイプ20型(G½)	20.30分(1.0MPa)	約11.4m	116cm 610g
	14 12 68	キリナ畦畔カーボントイプ30型(G¾)	28.00分(1.0MPa)	約12.7m	116cm 630g
5	14 12 63	切替ステン畦畔11SG型(G¼)	中距離 11.68分(1.0MPa)	約10.0m	122cm 1,280g
	14 12 64	切替ステン畦畔14SG型(G½)	遠距離 14.68分(1.0MPa)	約11.8m	124cm 1,370g
	14 12 65	切替ステン畦畔21SG型(G¾)	遠距離 18.38分(1.0MPa)	約17.5m	124cm 1,370g
6	13 22 25	切替ステン畦畔15G型(G¼)	中距離 11.98分(1.0MPa)	約10.0m	157cm 1,410g
	13 22 26	切替ステン畦畔20G型(G½)	遠距離 14.88分(1.0MPa)	約11.8m	157cm 1,470g
	13 22 27	切替ステン畦畔28G型(G¾)	中距離 16.08分(1.0MPa)	約11.8m	157cm 1,470g
	13 22 28	切替ステン畦畔35G型(G½)	遠距離 27.08分(1.0MPa)	約19.5m	157cm 1,480g
7	13 22 44	切替畦畔カーボントイプ15型(G¼)	中距離 11.98分(1.0MPa)	約10.0m	156cm 1,220g
	13 22 45	切替畦畔カーボントイプ20型(G½)	遠距離 14.88分(1.0MPa)	約11.6m	157cm 1,270g
	13 22 46	切替畦畔カーボントイプ28型(G¾)	中距離 16.08分(1.0MPa)	約11.5m	157cm 1,270g
	13 22 47	切替畦畔カーボントイプ35型(G½)	遠距離 27.08分(1.0MPa)	約19.5m	157cm 1,290g
8	13 22 29	伸縮切替畦畔15G型(G¼)	中距離 11.98分(1.0MPa)	約10.0m	163cm 1,680g
	13 22 30	伸縮切替畦畔20G型(G½)	遠距離 14.88分(1.0MPa)	約11.8m	163cm 1,750g
	13 22 31	伸縮切替畦畔28G型(G¾)	中距離 16.08分(1.0MPa)	約11.8m	163cm 1,750g
	13 22 32	伸縮切替畦畔35G型(G½)	遠距離 27.08分(1.0MPa)	約22.3m	164cm 1,780g
9	13 22 50	伸縮切替畦畔カーボントイプ15型(G¼)	中距離 11.98分(1.0MPa)	約10.0m	165cm 1,410g
	13 22 51	伸縮切替畦畔カーボントイプ20型(G½)	遠距離 14.88分(1.0MPa)	約11.73m	165cm 1,480g
	13 22 52	伸縮切替畦畔カーボントイプ28型(G¾)	中距離 16.08分(1.0MPa)	約11.8m	165cm 1,480g
	13 22 53	伸縮切替畦畔カーボントイプ35型(G½)	遠距離 27.08分(1.0MPa)	約20.3m	166cm 1,510g
10	13 16 41	アポロ畦畔7-75型(G¾)	中距離 42.88分(1.0MPa)	約22.3m	98cm 1,560g
	13 16 42	アポロ畦畔7-90型(G¾)	遠距離 62.58分(1.5MPa)	約21.1m	98cm 1,570g
11	13 22 48	畦畔用延長管カーボントイプ(1000L)	62.58分(1.5MPa)	約21.1m	101cm 170g
12	13 22 49	畦畔用延長管カーボントイプ(600L)	76.38分(1.5MPa)	約23.0m	62cm 133g

防除部品

果樹野菜花木用

鉄砲噴口



- ⑬スカイズーム噴口はフルコーン(充円錐)により霧密度アップ!

調整ハンドルを回し、狭角から広角に。扇形に広がるため、ムラなく散布できます。

No	コードNo	商品名称	噴出量	到達距離	全長・質量
13	13 11 34	スカイズーム噴口(G¼)	ノズルφ2.0 8.2~9.1分(1.5MPa)	約8~13m	22cm 320g
14	13 11 30	ライトズーム噴口(G¼)	ノズルφ1.4 4.0~4.2分(1.5MPa)	約6~10m	22cm 290g
	13 11 35	ライトズームSD-N型(G¼)	3.6~3.7分(1.5MPa)	約3.5~6.5m	22cm 290g
15	13 11 32	ライトズーム2000(G¼)	5.8~7.2分(1.5MPa)	約4~8m	22cm 320g
16	13 18 38	マルチライト噴口(G¼)	ノズルφ2.0φ3.0 5.0~13.0分(1.5MPa)	約5~13m	22cm 390g
17	13 11 36	スーパーライト噴口V型(G¼)	5.8~7.2分(1.5MPa)	約4~8m	22cm 290g
18	13 11 40	ライトズーム30型(G¼)	5.8~7.2分(1.5MPa)	約4~8m	21cm 460g
	13 11 41	ライトズームSD-30型(G¼)	3.6~3.7分(1.5MPa)	約3.5~6.5m	21cm 460g
19	13 18 36	ストライクガン型カーボントイプ(G¼)	3.7~9.4分(1.5MPa)	約4~13m	33cm 500g
20	13 18 29	ストライクガン30型(G¼)	3.9~9.8分(1.5MPa)		33cm 520g
21	13 18 37	洗浄噴口5型カーボントイプ(G¾)	ノズルφ2.7φ3.1φ4.0φ5.0φ6.0φ7.0φ8.0φ9.0φ10.0φ11.0φ12.0φ13.0φ14.0φ15.0φ16.0φ17.0φ18.0φ19.0φ20.0φ21.0φ22.0φ23.0φ24.0φ25.0φ26.0φ27.0φ28.0φ29.0φ30.0φ31.0φ32.0φ33.0φ34.0φ35.0φ36.0φ37.0φ38.0φ39.0φ40.0φ41.0φ42.0φ43.0φ44.0φ45.0φ46.0φ47.0φ48.0φ49.0φ50.0φ51.0φ52.0φ53.0φ54.0φ55.0φ56.0φ57.0φ58.0φ59.0φ60.0φ61.0φ62.0φ63.0φ64.0φ65.0φ66.0φ67.0φ68.0φ69.0φ70.0φ71.0φ72.0φ73.0φ74.0φ75.0φ76.0φ77.0φ78.0φ79.0φ80.0φ81.0φ82.0φ83.0φ84.0φ85.0φ86.0φ87.0φ88.0φ89.0φ90.0φ91.0φ92.0φ93.0φ94.0φ95.0φ96.0φ97.0φ98.0φ99.0φ100.0φ101.0φ102.0φ103.0φ104.0φ105.0φ106.0φ107.0φ108.0φ109.0φ110.0φ111.0φ112.0φ113.0φ114.0φ115.0φ116.0φ117.0φ118.0φ119.0φ120.0φ121.0φ122.0φ123.0φ124.0φ125.0φ126.0φ127.0φ128.0φ129.0φ130.0φ131.0φ132.0φ133.0φ134.0φ135.0φ136.0φ137.0φ138.0φ139.0φ140.0φ141.0φ142.0φ143.0φ144.0φ145.0φ146.0φ147.0φ148.0φ149.0φ150.0φ151.0φ152.0φ153.0φ154.0φ155.0φ156.0φ157.0φ158.0φ159.0φ160.0φ161.0φ162.0φ163.0φ164.0φ165.0φ166.0φ167.0φ168.0φ169.0φ170.0φ171.0φ172.0φ173.0φ174.0φ175.0φ176.0φ177.0φ178.0φ179.0φ180.0φ181.0φ182.0φ183.0φ184.0φ185.0φ186.0φ187.0φ188.0φ189.0φ190.0φ191.0φ192.0φ193.0φ194.0φ195.0φ196.0φ197.0φ198.0φ199.0φ200.0φ201.0φ202.0φ203.0φ204.0φ205.0φ206.0φ207.0φ208.0φ209.0φ210.0φ211.0φ212.0φ213.0φ214.0φ215.0φ216.0φ217.0φ218.0φ219.0φ220.0φ221.0φ222.0φ223.0φ224.0φ225.0φ226.0φ227.0φ228.0φ229.0φ230.0φ231.0φ232.0φ233.0φ234.0φ235.0φ236.0φ237.0φ238.0φ239.0φ240.0φ241.0φ242.0φ243.0φ244.0φ245.0φ246.0φ247.0φ248.0φ249.0φ250.0φ251.0φ252.0φ253.0φ254.0φ255.0φ256.0φ257.0φ258.0φ259.0φ260.0φ261.0φ262.0φ263.0φ264.0φ265.0φ266.0φ267.0φ268.0φ269.0φ270.0φ271.0φ272.0φ273.0φ274.0φ275.0φ276.0φ277.0φ278.0φ279.0φ280.0φ281.0φ282.0φ283.0φ284.0φ285.0φ286.0φ287.0φ288.0φ289.0φ290.0φ291.0φ292.0φ293.0φ294.0φ295.0φ296.0φ297.0φ298.0φ299.0φ300.0φ301.0φ302.0φ303.0φ304.0φ305.0φ306.0φ307.0φ308.0φ309.0φ310.0φ311.0φ312.0φ313.0φ314.0φ315.0φ316.0φ317.0φ318.0φ319.0φ320.0φ321.0φ322.0φ323.0φ324.0φ325.0φ326.0φ327.0φ328.0φ329.0φ330.0φ331.0φ332.0φ333.0φ334.0φ335.0φ336.0φ337.0φ338.0φ339.0φ340.0φ341.0φ342.0φ343.0φ344.0φ345.0φ346.0φ347.0φ348.0φ349.0φ350.0φ351.0φ352.0φ353.0φ354.0φ355.0φ356.0φ357.0φ358.0φ359.0φ360.0φ361.0φ362.0φ363.0φ364.0φ365.0φ366.0φ367.0φ368.0φ369.0φ370.0φ371.0φ372.0φ373.0φ374.0φ375.0φ376.0φ377.0φ378.0φ379.0φ380.0φ381.0φ382.0φ383.0φ384.0φ385.0φ386.0φ387.0φ388.0φ389.0φ390.0φ391.0φ392.0φ393.0φ394.0φ395.0φ396.0φ397.0φ398.0φ399.0φ400.0φ401.0φ402.0φ403.0φ404.0φ405.0φ406.0φ407.0φ408.0φ409.0φ410.0φ411.0φ412.0φ413.0φ414.0φ415.0φ416.0φ417.0φ418.0φ419.0φ420.0φ421.0φ422.0φ423.0φ424.0φ425.0φ426.0φ427.0φ428.0φ429.0φ430.0φ431.0φ432.0φ433.0φ434.0φ435.0φ436.0φ437.0φ438.0φ439.0φ440.0φ441.0φ442.0φ443.0φ444.0φ445.0φ446.0φ447.0φ448.0φ449.0φ450.0φ451.0φ452.0φ453.0φ454.0φ455.0φ456.0φ457.0φ458.0φ459.0φ460.0φ461.0φ462.0φ463.0φ464.0φ465.0φ466.0φ467.0φ468.0φ469.0φ470.0φ471.0φ472.0φ473.0φ474.0φ475.0φ476.0φ477.0φ478.0φ479.0φ480.0φ481.0φ482.0φ483.0φ484.0φ485.0φ486.0φ487.0φ488.0φ489.0φ490.0φ491.0φ492.0φ493.0φ494.0φ495.0φ496.0φ497.0φ498.0φ499.0φ500.0φ501.0φ502.0φ503.0φ504.0φ505.0φ506.0φ507.0φ508.0φ509.0φ510.0φ511.0φ512.0φ513.0φ514.0φ515.0φ516.0φ517.0φ518.0φ519.0φ520.0φ521.0φ522.0φ523.0φ524.0φ525.0φ526.0φ527.0φ528.0φ529.0φ530.0φ531.0φ532.0φ533.0φ534.0φ535.0φ536.0φ537.0φ538.0φ539.0φ540.0φ541.0φ542.0φ543.0φ544.0φ545.0φ546.0φ547.0φ548.0φ549.0φ550.0φ551.0φ552.0φ553.0φ554.0φ555.0φ556.0φ557.0φ558.0φ559.0φ560.0φ561.0φ562.0φ563.0φ564.0φ565.0φ566.0φ567.0φ568.0φ569.0φ570.0φ571.0φ572.0φ573.0φ574.0φ575.0φ576.0φ577.0φ578.0φ579.0φ580.0φ581.0φ582.0φ583.0φ584.0φ585.0φ586.0φ587.0φ588.0φ589.0φ590.0φ591.0φ592.0φ593.0φ594.0φ595.0φ596.0φ597.0φ598.0φ599.0φ600.0φ601.0φ602.0φ603.0φ604.0φ605.0φ606.0φ607.0φ608.0φ609.0φ610.0φ611.0φ612.0φ613.0φ614.0φ615.0φ616.0φ617.0φ618.0φ619.0φ620.0φ621.0φ622.0φ623.0φ624.0φ625.0φ626.0φ627.0φ628.0φ629.0φ630.0φ631.0φ632.0φ633.0φ634.0φ635.0φ636.0φ637.0φ638.0φ639.0φ640.0φ641.0φ642.0φ643.0φ644.0φ645.0φ646.0φ647.0φ648.0φ649.0φ650.0φ651.0φ652.0φ653.0φ654.0φ655.0φ656.0φ657.0φ658.0φ659.0φ660.0φ661.0φ662.0φ663.0φ664.0φ665.0φ666.0φ667.0φ668.0φ669.0φ670.0φ671.0φ672.0φ673.0φ674.0φ675.0φ676.0φ677.0φ678.0φ679.0φ680.0φ681.0φ682.0φ683.0φ684.0φ685.0φ686.0φ687.0φ688.0φ689.0φ690.0φ691.0φ692.0φ693.0φ694.0φ695.0φ696.0φ697.0φ698.0φ699.0φ700.0φ701.0φ702.0φ703.0φ704.0φ705.0φ706.0φ707.0φ708.0φ709.0φ710.0φ711.0φ712.0φ713.0φ714.0φ715.0φ716.0φ717.0φ718.0φ719.0φ720.0φ721.0φ722.0φ723.0φ724.0φ725.0φ726.0φ727.0φ728.0φ729.0φ730.0φ731.0φ732.0φ733.0φ734.0φ735.0φ736.0φ737.0φ738.0φ739.0φ740.0φ741.0φ742.0φ743.0φ744.0φ745.0φ746.0φ747.0φ748.0φ749.0φ750.0φ751.0φ752.0φ753.0φ754.0φ755.0φ756.0φ757.0φ758.0φ759.0φ760.0φ761.0φ762.0φ763.0φ764.0φ765.0φ766.0φ767.0φ768.0φ769.0φ770.0φ771.0φ772.0φ773.0φ774.0φ775.0φ776.0φ777.0φ778.0φ779.0φ780.0φ781.0φ782.0φ783.0φ784.0φ785.0φ786.0φ787.0φ788.0φ789.0φ790.0φ791.0φ792.0φ793.0φ794.0φ795.0φ796.0φ797.0φ798.0φ799.0φ800.0φ801.0φ802.0φ803.0φ804.0φ805.0φ806.0φ807.0φ808.0φ809.0φ810.0φ811.0φ812.0φ813.0φ814.0φ815.0φ816.0φ817.0φ818.0φ819.0φ820.0φ821.0φ822.0φ823.0φ824.0φ825.0φ826.0φ827.0φ828.0φ829.0φ830.0φ831.0φ832.0φ833.0φ834.0φ835.0φ836.0φ837.0φ838.0φ839.0φ840.0φ841.0φ842.0φ843.0φ844.0φ845.0φ846.0φ847.0φ848.0φ849.0φ850.0φ851.0φ852.0φ853.0φ854.0φ855.0φ856.0φ857.0φ858.0φ859.0φ860.0φ861.0φ862.0φ863.0φ864.0φ865.0φ866.0φ867.0φ868.0φ869.0φ870.0φ871.0φ872.0φ873.0φ874.0φ875.0φ876.0φ877.0φ878.0φ879.0φ880.0φ881.0φ882.0φ883.0φ884.0φ885.0φ886.0φ887.0φ888.0φ889.0φ890.0φ891.0φ892.0φ893.0φ894.0φ895.0φ896.0φ897.0φ898.0φ899.0φ900.0φ901.0φ902.0φ903.0φ904.0φ905.0φ906.0φ907.0φ908.0φ909.0φ910.0φ911.0φ912.0φ913.0φ914.0φ915.0φ916.0φ917.0φ918.0φ919.0φ920.0φ921.0φ922.0φ923.0φ924.0φ925.0φ926.0φ927.0φ928.0φ929.0φ930.0φ931.0φ932.0φ933.0φ934.0φ935.0φ936.0φ937.0φ938.0φ939.0φ940.0φ941.0φ942.0φ943.0φ944.0φ945.0φ946.0φ947.0φ948.0φ949.0φ950.0φ951.0φ952.0φ953.0φ954.0φ955.0φ956.0φ957.0φ958.0φ959.0φ960.0φ961.0φ962.0φ963.0φ964.0φ965.0φ966.0φ967.0φ968.0φ969.0φ970.0φ971.0φ972.0φ973.0φ974.0φ975.0φ976.0φ977.0φ978.0φ979.0φ980.0φ981.0φ982.0φ983.0φ984.0φ985.0φ986.0φ987.0φ988.0φ989.0φ990.0φ991.0φ992.0φ993.0φ994.0φ995.0φ996.0φ997.0φ998.0φ999.0φ1000.0φ1001.0φ1002.0φ1003.0φ1004.0φ1005.0φ1006.0φ1007.0φ1008.0φ1009.0φ1010.0φ1011.0φ1012.0φ1013.0φ1014.0φ1015.0φ1016.0φ1017.0φ1018.0φ1019.0φ1020.0φ1021.0φ1022.0φ1023.0φ1024.0φ1025.0φ1026.0φ1027.0φ1028.0φ1029.0φ1030.0φ1031.0φ1032.0φ1033.0φ1034.0φ1035.0φ1036.0φ1037.0φ1038.0φ1039.0φ1040.0φ1041.0φ1042.0φ1043.0φ1044.0φ1045.0φ1046.0φ1047.0φ1048.0φ1049.0φ1050.0φ1051.0φ1052.0φ1053.0φ1054.0φ1055.0φ1056.0φ1057.0φ1058.0φ1059.0φ1060.0φ1061.0φ1062.0φ1063.0φ1064.0φ1065.0φ1066.0φ1067.0φ1068.0φ1069.0φ1070.0φ1071.0φ1072.0φ1073.0φ1074.0φ1075.0φ1076.0φ1077.0φ1078.0φ1079.0φ1080.0φ1081.0φ1082.0φ1083.0φ1084.0φ1085.0φ1086.0φ1087.0φ1088.0φ1089.0φ1090.0φ1091.0φ1092.0φ1093.0φ1094.0φ1095.0φ1096.0φ1097.0φ1098.0φ1099.0φ1100.0φ1101.0φ1102.0φ1103.0φ1104.0φ1105.0φ1106.0φ1107.0φ1108.0φ1109.0φ1110.0φ1111.0φ1112.0φ1113.0φ1114.0φ1115.0φ1116.0φ1117.0φ1118.0φ1119.0φ1120.0φ1121.0φ1122.0φ1123.0φ1124.0φ1125.0φ1126.0φ1127.0φ1128.0φ1129.0φ1130.0φ1131.0φ1132.0φ1133.0φ1134.0φ1135.0φ1136.0φ1137.0φ1138.0φ1139.0φ1140.0φ1141.0φ1142.0φ1143.0φ1144.0φ1145.0φ1146.0φ1147.0φ1148.0φ1149.0φ1150.0φ1151.0φ1152.0φ1153.0φ1154.0φ1155.0φ1156.0φ1157.0φ1158.0φ1159.0φ1160.0φ1161.0φ1162.0φ1163.0φ1164.0φ1165.0φ1166.0φ1167.0φ1168.0φ1169.0φ1170.0φ1171.0φ1172.0φ		

パワフル噴口



●●●●パワフル噴口カーボンタイプはフルコーン(充丹雫)により霧密度アップ

高木用、遠距離用防除・洗浄用として多用途に使用できます。手元グリップで直射(ストレート)から広角(コーン)の調整可。

No	コードNo	商品名称	先端圧力 噴出力	到達距離	全長・質量
33	13 18 25	パワフル噴口1型(G¼)	1.0~2.5MPa(直射-広角) 11.9~4.8ℓ/分	垂直約 8.0~3.0m 水平約13.0~6.0m	82cm 680g
34	13 18 26	パワフル噴口2型(G¾)	0.5~2.4MPa(直射-広角) 19.1~6.8ℓ/分	垂直約 9.0~3.0m 水平約15.0~6.0m	113cm 800g
35	13 18 33	パワフル噴口10型カーボンタイプ(G¼)	1.0~2.5MPa(直射-広角) 11.4~10.4ℓ/分	垂直約 9.0~6.0m 水平約14.5~8.0m	80cm 430g
36	13 18 34	パワフル噴口20型カーボンタイプ(G¾)	0.5~2.5MPa(直射-広角) 18.3~15.4ℓ/分	垂直約10.0~6.0m 水平約16.0~8.5m	111cm 520g

●パワフル噴口1型・パワフル噴口10型カーボンタイプの場合Φ8.5ホース×100m動噴圧力3.0MPaでのノズル圧力
●パワフル噴口2型・パワフル噴口20型カーボンタイプの場合Φ10ホース×100m動噴圧力3.0MPaでのノズル圧力

キリナシ噴口



●●キリナシ果樹1頭口R型はダイヤフラム式チャッキ弁と新ロックキャップを採用

空気混入により、噴霧粒子を泡状に散布します。漂流飛散(ドリフト)を大幅に減少。隣接作物への飛散低減。

No	コードNo	商品名称	噴出量(先端圧力)	到達距離	全長・質量
37	14 11 32	キリナシ果樹1頭口R型(G¼)	3.1ℓ/分(1.0MPa)	約6m	7cm 29g
38	14 11 31	キリナシ果樹1頭口S型(G¼)	3.1ℓ/分(1.0MPa)	約6m	6cm 17g
39	14 11 21	強力キリナシプラ2頭口(G¼)	6.3ℓ/分(1.0MPa)	約6m	17cm 49g
40	14 11 22	強力キリナシプラ3頭口(G¼)	9.4ℓ/分(1.0MPa)	約6m	20cm 62g
41	14 11 24	キリナシES-P1頭口(G¼)	1.1ℓ/分(1.0MPa)		5.8cm 17g
42	14 34 11	キリナシES-SD2頭口(G¼)	2.3ℓ/分(1.0MPa)		9cm 30g
43	14 11 25	キリナシESタテ2頭口(G¼)	2.8ℓ/分(1.0MPa)		19cm 77g
44	14 11 26	キリナシESタテ3頭口(G¼)	4.2ℓ/分(1.0MPa)		29cm 120g
	14 33 13	キリナシESスズラン5頭口(G¼)	7.1ℓ/分(1.0MPa)		141cm 390g
45	14 33 14	キリナシESスズラン6頭口(G¼)	8.5ℓ/分(1.0MPa)		174cm 470g
	14 33 27	キリナシLDスズラン5頭口(G¼)	4.5ℓ/分(1.0MPa)		141cm 400g
46	14 33 28	キリナシLDスズラン6頭口(G¼)	5.4ℓ/分(1.0MPa)		174cm 480g
47	14 27 12	キリナシKS-P2頭口(G¼)	3.4ℓ/分(1.0MPa)		18cm 49g
48	14 28 13	キリナシKS立野菜2頭口(G¼)	3.4ℓ/分(1.0MPa)		20cm 82g
49	14 12 26	キリナシ切替噴口P-700型(G¼)	1頭口 5.7ℓ/分(1.0MPa) 2頭口 6.3ℓ/分(1.0MPa)	約10m 約6m	81cm 540g
	14 12 27	キリナシ切替噴口P-900型(G¼)	1頭口 5.7ℓ/分(1.0MPa) 2頭口 6.3ℓ/分(1.0MPa)	約10m 約6m	106cm 630g
	14 12 28	キリナシ切替噴口P-1200型(G¼)	1頭口 5.7ℓ/分(1.0MPa) 2頭口 6.3ℓ/分(1.0MPa)	約10m 約6m	137cm 740g
50	14 12 89	キリナシ切替900型カーボンタイプ(G¼)	1頭口 5.7ℓ/分(1.0MPa) 2頭口 6.3ℓ/分(1.0MPa)	約10m 約6m	106cm 570g
51	14 12 76	キリナシズームS70型(G¼)	5.8~7.2ℓ/分(1.0MPa)	約4~9m	70cm 400g
	14 12 77	キリナシズームS90型(G¼)	5.8~7.2ℓ/分(1.0MPa)	約4~9m	96cm 470g
	14 12 78	キリナシズームS120型(G¼)	5.8~7.2ℓ/分(1.0MPa)	約4~9m	128cm 560g
52	14 12 82	キリナシゼットS70型(G¼)	5.8~7.2ℓ/分(1.0MPa)	約4~9m	70cm 400g
	14 12 83	キリナシゼットS90型(G¼)	5.8~7.2ℓ/分(1.0MPa)	約4~9m	96cm 470g
	14 12 84	キリナシゼットS120型(G¼)	5.8~7.2ℓ/分(1.0MPa)	約4~9m	128cm 560g
53	14 13 00	ライトズームLD-30型(G¼)	5.8~7.2ℓ/分(1.0MPa)	約4~9m	23cm 460g
54	14 13 10	ライトズームLD-4型(G¼)	5.8~7.2ℓ/分(1.0MPa)	約4~9m	22cm 330g

●他にキリナシESスズラン噴口、キリナシLDスズラン噴口には3・4頭口もあります。

新広角噴口



●●●●●1頭口R型はダイヤフラム式チャッキ弁と新ロックキャップを採用

扇形に広がる霧により、省力と薬液の経済性を実現します!!

No	コードNo	商品名称	噴出量(先端圧力)	ノズル名称	全長・質量
55	12 28 17	人力用新広角1頭口R型(G¼)	0.7ℓ/分(0.1MPa)	NN-SL-10S	4.7cm 25g
56	12 28 15	人力用新広角1頭口S型(G¼)	0.7ℓ/分(0.1MPa)	NN-SL-10S	3.7cm 13g
57	12 28 16	人力用新広角2頭口R型(G¼)	1.4ℓ/分(0.1MPa)	NN-SL-10S	7.6cm 27g
58	12 34 18	新広角P-1頭口R型(G¼)	3.7ℓ/分(1.5MPa)	NN-B-7S	4.7cm 25g
59	12 34 17	新広角P-1頭口S型(G¼)	3.7ℓ/分(1.5MPa)	NN-B-7S	3.7cm 13g
60	12 51 29	人力用UL1頭口R型(G¼)	0.8ℓ/分(0.3MPa)	UL-08-80CS	4.7cm 25g
61	12 51 28	人力用UL1頭口S型(G¼)	0.8ℓ/分(0.3MPa)	UL-08-80CS	3.7cm 13g
62	12 13 37	花・やさしいP-1頭口R型(G¼)	1.5ℓ/分(1.5MPa)	NN-C-35S	4.7cm 25g
63	12 13 34	花・やさしいP-1頭口S型(G¼)	1.5ℓ/分(1.5MPa)	NN-C-35S	3.7cm 13g
64	12 13 26	花・やさしいP-2頭口(G¼)	3.0ℓ/分(1.5MPa)	NN-C-35S	17cm 41g
65	12 29 15	エースノズルR型(G¼)	3.0ℓ/分(1.5MPa)	NN-D-8S	7.6cm 27g
66	12 11 28	新広角1頭口(G¼)	3.7ℓ/分(1.5MPa)	NN-B-7S	2.9cm 29g
67	12 11 27	新広角直1頭口(G¼)	1.5ℓ/分(1.5MPa)	NN-D-8S	2.2cm 30g
68	12 11 33	新広角直P-1頭口(G¼)	1.5ℓ/分(1.5MPa)	NN-D-8S	2.5cm 9g
69	12 11 29	新広角横2頭口(G¼)	7.3ℓ/分(1.5MPa)	NN-B-7S	5.2cm 79g
70	12 12 25	新広角タテ2頭口(G¼)	7.3ℓ/分(1.5MPa)	NN-B-7S	17cm 79g
71	12 12 26	新広角タテ3頭口(G¼)	11.0ℓ/分(1.5MPa)	NN-B-7S	27cm 110g
72	12 13 24	新広角ブドウ3頭口(G¼)	6.5ℓ/分(1.5MPa)	NN-C-6S	52cm 150g
73	12 13 22	新広角山梨2頭口(G¼)	7.3ℓ/分(1.5MPa)	NN-B-7S	26cm 91g
74	12 13 23	新広角山梨3頭口(G¼)	11.0ℓ/分(1.5MPa)	NN-B-7S	59cm 160g

No	コードNo	商品名称	噴出量(1.5MPa)	ノズル名称	全長・質量
	12 51 70	新広角カーボン噴口5頭口(G¼)	10.9ℓ/分	NN-C-6S	142cm 400g
75	12 51 71	新広角カーボン噴口6頭口(G¼)	13.1ℓ/分	NN-C-6S	172cm 480g
	12 51 72	新広角カーボン噴口7頭口(G¼)	15.3ℓ/分	NN-C-6S	202cm 540g
	12 14 50	新広角スズラン5頭口カーボンタイプ(G¼)	10.9ℓ/分	NN-C-6S	132cm 370g
76	12 14 51	新広角スズラン6頭口カーボンタイプ(G¼)	13.1ℓ/分	NN-C-6S	165cm 450g
	12 14 52	新広角スズラン7頭口カーボンタイプ(G¼)	15.3ℓ/分	NN-C-6S	198cm 520g
	12 14 33	新広角スズラン5頭口(G¼)	10.9ℓ/分	NN-C-6S	128cm 340g
77	12 14 34	新広角スズラン6頭口(G¼)	13.1ℓ/分	NN-C-6S	161cm 420g
	12 14 35	新広角スズラン7頭口(G¼)	15.3ℓ/分	NN-C-6S	194cm 490g
	12 14 36	新広角スズラン8頭口(G¼)	17.4ℓ/分	NN-C-6S	227cm 570g
78	12 40 17	やさいすズラン5頭口(G¼)	5.1ℓ/分	NN-D-6S	101cm 310g
	12 40 18	やさいすズラン6頭口(G¼)	6.1ℓ/分	NN-D-6S	124cm 380g

●他に新広角カーボン噴口、新広角スズランカーボンタイプには8頭口、新広角スズランには2~4頭口、やさいすズランには3・4頭口もあります。

ワンタッチで片側・両側散布が切り替えできます。

No	コードNo	商品名称	噴出量(1.5MPa)	ノズル名称	全長・質量
79	12 35 15	両サイドノズル(G¼)	8.4ℓ/分	NN-Y-6S	106cm 650g
80	12 35 17	両サイドノズル2型(G¼)	8.9ℓ/分	NN-C-35S	131cm 790g
81	12 35 18	両サイドノズルカーボンタイプ(G¼)	8.4ℓ/分	NN-Y-6S	106cm 570g
82	12 35 19	両サイドノズル2型カーボンタイプ(G¼)	8.9ℓ/分	NN-C-35S	130cm 660g

防除部品

カートジェッターS型

立体・平面野菜にこれ一台で最適防除ができる。



1輪タイプ

ハンドル部にかかる荷重を軽減。立体野菜、平面野菜兼用で、切替も簡単。ロックキャップと到達性に優れたウキアガリノズル(ドリフト低減推奨品)を採用。さらに、サイクロンクリーナーを標準装備。

2輪タイプ

ハンドル部にかかる荷重を軽減。立体野菜、平面野菜兼用で、切替も簡単。ロックキャップと到達性に優れたウキアガリノズル(ドリフト低減推奨品)を採用。さらに、サイクロンクリーナーを標準装備。

3輪タイプ

3輪タイヤで安定し、前輪が360°回転することにより楽に移動でき、走行性能アップ。立体野菜、平面野菜兼用で、切替も簡単。ロックキャップと到達性に優れたウキアガリノズル(ドリフト低減推奨品)を採用。さらに、サイクロンクリーナーを標準装備。



No	コードNo	商品名称	噴出量(1.5MPa)	ノズル名称	噴口	散布幅(縦型時)	散布幅(水平時)	全高(縦型時)	全高(水平時)	横幅(縦型時)	横幅(水平時)	車輪幅	質量
83	19 13 63	カートジェッターS型1輪(G¼)	12.0ℓ/分	SV-10-80CS	12頭口(片側6頭口)	165cm	315cm	174cm	171cm	41cm	287cm	5cm	7.7kg
84	19 13 64	カートジェッターS型2輪(G¼)	12.0ℓ/分	SV-10-80CS	12頭口(片側6頭口)	165cm	315cm	174cm	171cm	42cm	287cm	20cm・30cm	8.2kg
85	19 13 65	カートジェッターS型3輪(G¼)	12.0ℓ/分	SV-10-80CS	12頭口(片側6頭口)	165cm	315cm	170cm	167cm	42cm	287cm	20cm・30cm	9.0kg

ウキアガリ噴口

ドリフト少なく到達性に優れた霧で果樹・野菜に最適!



No	コードNo	商品名称	噴出量(1.5MPa)	ノズル名称	全長・質量
86	12 51 20	ウキアガリ タテ2頭口(G¼)	4.1ℓ/分	SV-20-80CS	17cm 69g
87	12 51 21	ウキアガリ タテ3頭口(G¼)	6.2ℓ/分	SV-20-80CS	27cm 100g
88	12 51 30	ウキアガリ スズラン3頭口(G¼)	6.2ℓ/分	SV-20-80CS	72cm 170g
89	12 51 31	ウキアガリ スズラン4頭口(G¼)	8.2ℓ/分	SV-20-80CS	108cm 290g
90	12 51 32	ウキアガリ スズラン5頭口(G¼)	10.3ℓ/分	SV-20-80CS	141cm 370g
91	12 51 33	ウキアガリ スズラン6頭口(G¼)	12.3ℓ/分	SV-20-80CS	174cm 440g
	12 51 34	ウキアガリ スズラン7頭口(G¼)	14.4ℓ/分	SV-20-80CS	207cm 520g

防除部品

片持カーボン噴口

業界初!! 軽量・高強度・腐食に強いカーボンパイプを採用!

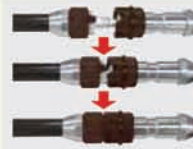

当社従来品比約21%の軽量化で楽々防除!
ワンタッチ接続機能で楽々収納!

片持カーボン噴口にはキリナン除草の他、ラウンド25、新広角、ウキアガリがあります。



No	コードNo	商品名称	噴出量(1.0MPa)	ノズル名称	全長・質量
	14 21 02	片持カーボン8頭口(キリナン除草)(G¼)	7.2ℓ/分	N-KA-8R	310cm 1,920g
	14 21 03	片持カーボン9頭口(キリナン除草)(G¼)	8.1ℓ/分	N-KA-8R	343cm 1,980g
92	14 21 04	片持カーボン10頭口(キリナン除草)(G¼)	9.0ℓ/分	N-KA-8R	376cm 2,040g

中持カーボン噴口

業界初!! 軽量・高強度・腐食に強いカーボンパイプを採用!

当社従来品比約19%の軽量化で楽々防除! ワンタッチ接続と折り畳み式機能で楽々収納!

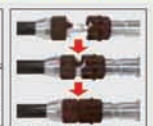

中持カーボン噴口にはキリナン除草の他、ラウンド25、新広角、ウキアガリがあります。

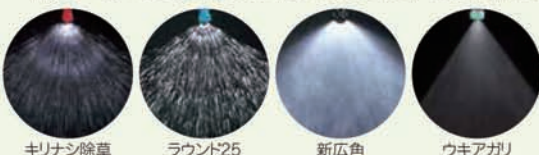

No	コードNo	商品名称	噴出量(1.5MPa)	ノズル名称	全長・質量
	14 21 05	中持カーボン16頭口(キリナン除草)(G¼)	14.4ℓ/分	N-KA-8R	507cm 3,380g
	14 21 06	中持カーボン18頭口(キリナン除草)(G¼)	16.2ℓ/分	N-KA-8R	573cm 3,490g
93	14 21 07	中持カーボン20頭口(キリナン除草)(G¼)	18.0ℓ/分	N-KA-8R	639cm 3,620g

中持カートW型・S型

カート式で広範囲を楽々散布!



No	コードNo	商品名称	噴出量	ノズル名称	散布幅	散布高さ	ブーム展開時	ブーム収納時	質量
	14 20 96	中持カートW型16頭口キリナシ除草(G%)	14.4ℓ/分(1.0MPa)	N-KA-8RS	約5.7m	約47~84cm	全幅509cm・奥行73cm・高さ163cm	全幅43cm・奥行73cm・高さ205cm	14.0kg
94	14 20 97	中持カートW型18頭口キリナシ除草(G%)	16.2ℓ/分(1.0MPa)	N-KA-8RS	約6.3m	約47~84cm	全幅575cm・奥行73cm・高さ163cm	全幅43cm・奥行73cm・高さ205cm	14.1kg
	14 20 98	中持カートW型20頭口キリナシ除草(G%)	18.0ℓ/分(1.0MPa)	N-KA-8RS	約7.0m	約47~84cm	全幅641cm・奥行73cm・高さ163cm	全幅43cm・奥行73cm・高さ205cm	14.3kg
	14 20 99	中持カートS型16頭口キリナシ除草(G%)	14.4ℓ/分(1.0MPa)	N-KA-8RS	約5.7m	約52~89cm	全幅509cm・奥行73cm・高さ168cm	全幅43cm・奥行73cm・高さ210cm	14.1kg
	14 21 00	中持カートS型18頭口キリナシ除草(G%)	16.2ℓ/分(1.0MPa)	N-KA-8RS	約6.3m	約52~89cm	全幅575cm・奥行73cm・高さ168cm	全幅43cm・奥行73cm・高さ210cm	14.2kg
	14 21 01	中持カートS型20頭口キリナシ除草(G%)	18.0ℓ/分(1.0MPa)	N-KA-8RS	約7.0m	約52~89cm	全幅641cm・奥行73cm・高さ168cm	全幅43cm・奥行73cm・高さ210cm	14.4kg

・中持カートW型、中持カートS型にはキリナシ除草の他、新広角スズランがあります。

角度調整付イチゴセイバーノズル

細かく、ソフトな霧は防除に最適!



イチゴセイバーノズルと角度調整金具のセットです。 95

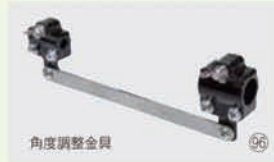

角度調整金具 96



97



アルミノズルS型4号・クランプ付ベルト・角度調整金具とのセット例

No	コードNo	商品名称	噴出量(1.5MPa)	ノズル名称		全長・質量
95	12 13 35	角度調整付イチゴセイバーノズル	4.9ℓ/分	SMY型チップ N-Y45-SM440	新広角噴板 NN-D-35S	80~120cm 840g
96	12 13 36	イチゴセイバー角度調整金具				23.5cm 160g
97	75 37 34	クランプ付ベルト(バット付)				

イチゴカートK型・D型

イチゴ防除の省力化、効率化に!



98

ネギ用カートMK型

アフェット®フロアブルの灌注処理に最適!



99

No	コードNo	商品名称	噴出量	ノズル名称	散布幅	散布高さ	全長	質量
98	19 13 68	イチゴカートK型(高設用)(G%)	9.8ℓ/分(1.5MPa)	NN-D-35S(上部) N-Y45-SM440(下部)	約75~120cm	約130~175cm	全幅190cm・奥行90cm・高さ187cm	13.6kg
	19 13 69	イチゴカートD型(土耕用)(G%)	9.8ℓ/分(1.5MPa)	NN-D-35S(上部) N-Y45-SM440(下部)	約75~120cm	約50~90cm	全幅190cm・奥行90cm・高さ148cm	12.2kg
99	47 31 99	ネギ用カートMK型(G%)	13.1ℓ/分(0.1MPa)	ネギカート用枝DP噴口ミ	約30~40cm	約27~70cm	133cm	3.8kg

・ネギ用カートMK型はG%ネジも取り付けすることができます。 ・㊸は三井化学アグロ㈱の登録商標です。

防除部品

除草噴口

新広角除草用噴口



●新広角除草1頭OR型はダイヤフラム式チャッキ弁と新ロックキャップを採用!

キリナシ除草噴口



●OR1頭OR型はダイヤフラム式チャッキ弁と新ロックキャップを採用!

サマーラックみえ〜るは、カバーがある事によって他作物への薬液のドリフト（飛散）が少なく、畦畔や、畝間の除草に最適です。

No	コードNo	商品名称	噴出量(0.5MPa)	ノズル名称	全長・質量
100	12 11 47	新広角除草1頭OR型(G $\frac{1}{4}$)	2.3ℓ/分	NN-WY-10S	4.7cm 25g
101	12 11 44	新広角除草1頭OS型(G $\frac{1}{4}$)	2.3ℓ/分	NN-WY-10S	3.7cm 13g
102	12 11 43	サマーラックみえ〜る20型(G $\frac{1}{4}$)	1.7ℓ/分	SV-30-80CS	高さ23cm・長さ39cm・巾12cm・220g
103	12 11 42	サマーラックみえ〜る30型(G $\frac{1}{4}$)	1.7ℓ/分	SV-30-80CS	高さ15cm・長さ32cm・巾13cm・110g

キリナシ除草は、ドリフト（飛散）が少なく除草に最適です。

No	コードNo	商品名称	噴出量(先端圧力)	ノズル名称	全長・質量
104	14 20 68	サマーラックみえ〜る5型(G $\frac{1}{4}$)	1.2ℓ/分(0.2MPa)	N-KAL-14R	高さ15cm・長さ32cm・巾13cm・110g
	14 20 69	サマーラックみえ〜る6型(G $\frac{1}{4}$)	1.4ℓ/分(1.0MPa)	N-KA-10R	高さ15cm・長さ32cm・巾13cm・110g
105	14 25 14	人力用キリナシ除草1頭OR型(G $\frac{1}{4}$)	1.4ℓ/分(0.2MPa)	N-KAL-15RR	6.7cm 29g
106	14 25 13	人力用キリナシ除草1頭OS型(G $\frac{1}{4}$)	1.4ℓ/分(0.2MPa)	N-KAL-15RS	5.8cm 17g
107	14 20 42	キリナシ除草1頭OR型(G $\frac{1}{4}$)	1.4ℓ/分(1.0MPa)	N-KA-10RR	6.7cm 29g
108	14 20 41	キリナシ除草1頭OS型(G $\frac{1}{4}$)	1.4ℓ/分(1.0MPa)	N-KA-10RS	5.8cm 17g
109	14 20 52	キリナシ除草P-2頭口(G $\frac{1}{4}$)	2.8ℓ/分(1.0MPa)	N-KA-10R	18cm 49g
110	14 20 53	キリナシ除草2頭口(G $\frac{1}{4}$)	2.8ℓ/分(1.0MPa)	N-KA-10R	31cm 100g
111	14 20 55	キリナシ除草3頭口(G $\frac{1}{4}$)	4.2ℓ/分(1.0MPa)	N-KA-10R	54cm 160g
112	14 20 57	キリナシ除草4頭口(G $\frac{1}{4}$)	5.6ℓ/分(1.0MPa)	N-KA-10R	78cm 250g
113	14 20 81	キリナシ除草PS-2頭OR型(G $\frac{1}{4}$)	2.8ℓ/分(1.0MPa)	N-KA-10RR	9cm 35g
114	14 20 80	畝間除草ノズル(G $\frac{1}{4}$)	2.8ℓ/分(1.0MPa)	N-KA-10R	26cm 140g

専用ノズル

新広角茶・特茶用噴口



No	コードNo	商品名称	噴出量(1.5MPa)	ノズル名称	全長・質量
129	12 18 32	新広角茶用4号(G $\frac{1}{4}$)	8.7ℓ/分	NN-C-6S	73cm 230g
	12 18 33	新広角茶用5号(G $\frac{1}{4}$)	10.9ℓ/分	NN-C-6S	96cm 290g
	12 18 34	新広角茶用6号(G $\frac{1}{4}$)	13.1ℓ/分	NN-C-6S	119cm 350g

No	コードNo	商品名称	噴出量(1.5MPa)	ノズル名称	全長・質量
130	12 20 32	新広角特茶4号(G $\frac{1}{4}$)	8.7ℓ/分	NN-C-6S	57cm 210g
	12 20 33	新広角特茶5号(G $\frac{1}{4}$)	10.9ℓ/分	NN-C-6S	74cm 250g
	12 20 34	新広角特茶6号(G $\frac{1}{4}$)	13.1ℓ/分	NN-C-6S	91cm 300g

セラミック噴口



セラミックチップ採用により長寿命。扇形の霧により均一散布が容易。

No	コードNo	商品名称	噴出量(1.5MPa)	ノズル名称	全長・質量
131	20 11 14	セラミックタテ2頭口(G $\frac{1}{4}$)	4.2ℓ/分	CV2180S	17cm 79g
132	20 11 15	セラミックタテ3頭口(G $\frac{1}{4}$)	6.3ℓ/分	CV2180S	27cm 120g
133	20 20 15	マスカット2S型(G $\frac{1}{4}$)	2.1ℓ/分	CV1080S	26cm 91g
134	20 20 17	マスカット3S型(G $\frac{1}{4}$)	3.2ℓ/分	CV1080S	59cm 160g
135	20 13 33	セラミックスズラン5頭口(G $\frac{1}{4}$)	10.5ℓ/分	CV2180S	141cm 390g
136	20 13 34	セラミックスズラン6頭口(G $\frac{1}{4}$)	12.6ℓ/分	CV2180S	174cm 470g

土壌注入器R型

液肥注入器



注入器を動力噴霧機のホースと接続し、土中に差し込み、ハンドルロックを握り薬液を噴出。

No	コードNo	商品名称	噴出量	噴出口	全長・質量
137	36 11 22	土壌注入器R型(G $\frac{1}{4}$)	11.4ℓ/分(動噴元圧2.0MPa)	φ7.5(パイプ内径)	98cm 1,510g
138	36 11 21	液肥注入器T-10型(G $\frac{1}{4}$)	10.0ℓ/分(先端圧力0.5MPa)	φ2.0 2段4分割4個	98cm 1,400g

●8.5mm噴霧機ホース100mを使用。●先端チップ、注入パイプ部はSUS304ステンレス使用。

マルチ自在噴口 人力用M型1頭口 人力用自在1頭口



低圧力で遠距離散布!! 広角散布時の噴霧パターンがフルコーン（充丹錐）のため、霧密度がアップ! 先端調整部を回すことにより（約1回転）、噴霧パターンを直射から広角に変えられます。

No	コードNo	商品名称	噴出量(0.2MPa)	到達距離	全長・質量
139	13 30 03	マルチ自在噴口(G $\frac{1}{4}$)	1.0~1.2ℓ/分	約2.0~10.5m	7.2~7.4cm 23g
140	13 30 02	人力用M型1頭口(G $\frac{1}{4}$)	1.0~1.2ℓ/分	約2.0~10.5m	6.4~6.6cm 17g
141	13 30 01	人力用自在1頭口(G $\frac{1}{4}$)	1.0~1.2ℓ/分	約2.0~10.5m	5.2~5.4cm 15g

新広角ネギアーチ7頭口

セイビアー®ねぎ用1頭口

菊用カーボン噴口



No	コードNo	商品名称	噴出量	ノズル名称	全長・質量
142	47 31 62	新広角ネギアーチ7頭口(G $\frac{1}{4}$)	4.9ℓ/分(1.5MPa)	NN-D-35S	80cm 810g
143	47 31 63	新広角ネギアーチ7頭口セット(G $\frac{1}{4}$)			1,460g
144	47 32 13	セイビアー®ねぎ用1頭口(G $\frac{1}{4}$)	4.6ℓ/分(0.3MPa) 6.0ℓ/分(0.5MPa)	NN-FN4517-52	4.0cm 15g

●Rはシンジェンタ社の登録商標です。

No	コードNo	商品名称
145	45 23 44	菊用カーボン噴口主噴管3頭口セット(G $\frac{1}{4}$)
146	45 23 48	菊用カーボン噴口主噴管3頭口(G $\frac{1}{4}$)
147	45 23 45	菊用カーボン噴口上部噴口(G $\frac{1}{4}$)
148	45 23 46	菊用カーボン噴口延長管20cm(G $\frac{1}{4}$)
149	45 23 47	菊用カーボン噴口下部延長管1頭口(G $\frac{1}{4}$)



ラウンドノズル[®] 25 (25ℓ散布用)



● ①②③1頭R型はダイヤフラム式チャッキ弁と新ロックキャップを採用!

ラウンドノズル[®]は、泡状で、ドリフト(飛散)が少ない上、少量薬液で、簡単に散布出来ます。

No	コードNo	商品名称	噴出量(先端圧力)	ノズル名称	全長・質量
115	15 17 60	ラウンドノズル [®] 25人力用おえ〜るカー(G $\frac{1}{4}$)	0.51ℓ/分(0.2MPa)	N-KAL-9SB	高さ15cm長さ32cm巾13cm・110g
	15 17 61	ラウンドノズル [®] 25動力用おえ〜るカー(G $\frac{1}{4}$)	0.43ℓ/分(1.0MPa)	N-KA-055SB	高さ15cm長さ32cm巾13cm・110g
116	15 17 65	ラウンドノズル [®] 25人力用1頭R型(G $\frac{1}{4}$)	0.51ℓ/分(0.2MPa)	N-KAL-9SBR	6.7cm 29g
117	15 17 62	ラウンドノズル [®] 25人力用1頭S型(G $\frac{1}{4}$)	0.51ℓ/分(0.2MPa)	N-KAL-9SBS	5.8cm 17g
118	15 17 66	ラウンドノズル [®] 25動力用1頭R型(G $\frac{1}{4}$)	0.43ℓ/分(1.0MPa)	N-KA-055SBR	6.7cm 29g
119	15 17 63	ラウンドノズル [®] 25動力用1頭S型(G $\frac{1}{4}$)	0.43ℓ/分(1.0MPa)	N-KA-055SBS	5.8cm 17g
120	15 17 36	ラウンドノズル [®] 25動力用P-2頭(G $\frac{1}{4}$)	0.86ℓ/分(1.0MPa)	N-KA-055SB	18cm 49g
121	15 17 37	ラウンドノズル [®] 25動力用2頭(G $\frac{1}{4}$)	0.86ℓ/分(1.0MPa)	N-KA-055SB	31cm 100g
122	15 17 39	ラウンドノズル [®] 25動力用3頭(G $\frac{1}{4}$)	1.29ℓ/分(1.0MPa)	N-KA-055SB	54cm 160g
123	15 17 41	ラウンドノズル [®] 25動力用4頭(G $\frac{1}{4}$)	1.72ℓ/分(1.0MPa)	N-KA-055SB	78cm 250g
124	15 25 14	音動噴霧ラウンドノズル [®] 25動力用2頭(G $\frac{1}{4}$)	0.72ℓ/分(0.7MPa) 0.86ℓ/分(1.0MPa)	N-KA-055SBR	9cm 35g

● ④は日産化学株の登録商標です。

簡易ブームS型噴口



取付け例

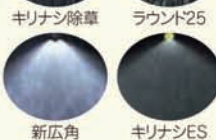

運搬車、軽トラックなどにセット出来ます。折りたたむことによりコンパクトに収納。防除用ノズルに変更する事も可能です。



No	コードNo	商品名称	噴出量(1.0MPa)	ノズル名称	全長・質量
	14 22 50	簡易ブームS型13頭口(キリナミ除草)(G $\frac{1}{4}$)	11.7ℓ/分	N-KA-8RS	377cm 7,710g
	14 22 51	簡易ブームS型15頭口(キリナミ除草)(G $\frac{1}{4}$)	13.5ℓ/分	N-KA-8RS	437cm 9,970g
125	14 22 52	簡易ブームS型17頭口(キリナミ除草)(G $\frac{1}{4}$)	15.3ℓ/分	N-KA-8RS	497cm 8,320g

簡易ブームS型噴口



バスタ[®]液剤専用
新商品

No	コードNo	商品名称	噴出量	ノズル名称	全長・質量
126	47 32 07	バスタ [®] ノズル人力用1頭R型(G $\frac{1}{4}$)	1.4ℓ/分(0.2MPa)	N-KAL-15RGR	6.7cm 29g
127	47 32 08	バスタ [®] ノズル動力用1頭R型(G $\frac{1}{4}$)	1.4ℓ/分(1.0MPa)	N-KA-10RGR	6.7cm 29g
128	47 32 04	バスタ [®] ノズル動力用PS-2頭R型(G $\frac{1}{4}$)	2.8ℓ/分(1.0MPa)	N-KA-10RGR	9.0cm 35g

● ④はBASF社の登録商標です。

その他防除器具

ラクポール



反りが少なくらくらく散布! 六角形の散布竿

No	コードNo	商品名称	伸ばした長さ	縮めた長さ	質量
30	11 66	ラクポール上式6号(G $\frac{1}{4}$)	1.8m	1.1m	1,260g
30	11 67	ラクポール上式7号(G $\frac{1}{4}$)	2.1m	1.4m	1,430g
150	30 11 68	ラクポール上式8号(G $\frac{1}{4}$)	2.4m	1.4m	1,540g
30	11 69	ラクポール上式9号(G $\frac{1}{4}$)	2.7m	1.6m	1,660g
30	11 70	ラクポール上式10号(G $\frac{1}{4}$)	3.0m	1.7m	1,780g

● ラクポール上式6~10号にはそれぞれG $\frac{1}{2}$ 仕様もあります。

カルポール



近くも遠くもカルポールでOK! 伸縮自在のアルミ製散布竿

No	コードNo	商品名称	伸ばした長さ	縮めた長さ	質量
151	30 12 60	カルポール上式Sタイプ(G $\frac{1}{4}$)	1.7m	0.8m	730g
	30 12 61	カルポール上式Mタイプ(G $\frac{1}{4}$)	2.4m	1.1m	1,000g
	30 12 62	カルポール上式Lタイプ(G $\frac{1}{4}$)	3.0m	1.3m	1,170g
	30 12 63	カルポール上式Dタイプ(G $\frac{1}{4}$)	3.6m	1.5m	1,350g
	30 12 75	カルポール下式5号(G $\frac{1}{4}$)	1.5m	1.0m	480g
152	30 12 76	カルポール下式6号(G $\frac{1}{4}$)	1.8m	1.2m	540g
	30 12 77	カルポール下式7号(G $\frac{1}{4}$)	2.1m	1.4m	600g
	30 12 78	カルポール下式8号(G $\frac{1}{4}$)	2.4m	1.4m	650g
	30 12 79	カルポール下式9号(G $\frac{1}{4}$)	2.7m	1.6m	720g

● カルポール上式S・M・L・DタイプにはそれぞれG $\frac{1}{2}$ 仕様もあります。

反り防止バー



噴管の反りを防止!

No	コードNo	商品名称	全長	質量
153	30 20 13	反り防止バー	1m	200g

ニギリ付カーボン



軽量・高強度・腐食に強いカーボンパイプ製散布竿!

No	コードNo	商品名称	全長	質量
	30 18 11	ニギリ付カーボン30型(G $\frac{1}{4}$)	32cm	130g
	30 18 12	ニギリ付カーボン50型(G $\frac{1}{4}$)	52cm	150g
	30 18 13	ニギリ付カーボン70型(G $\frac{1}{4}$)	72cm	160g
154	30 18 14	ニギリ付カーボン100型(G $\frac{1}{4}$)	102cm	190g

アルミノズルS型



アルミ製の軽量散布竿

No	コードNo	商品名称	竿の長さ	質量
155	30 13 44	アルミノズルS型4号(G $\frac{1}{4}$)	1.2m	420g
156	30 13 45	アルミノズルS型5号(G $\frac{1}{4}$)	1.5m(A0.6m+B0.9m)	590g
157	30 13 46	アルミノズルS型6号(G $\frac{1}{4}$)	1.8m(A0.9m+B0.9m)	650g

● 他に竿の長さ0.9m~3.0m(0.3m毎)の商品もあります。

コック



用途に応じた各種コックを用意しております。

No	コードNo	商品名称	全長	質量
158	32 13 12	三方コック(G $\frac{1}{4}$)	5.8cm	49g
159	32 12 14	人力用ハンドルコックI型(G $\frac{1}{4}$)	16cm	120g
160	32 14 12	ボールコックφ8.5(G $\frac{1}{4}$)	6.5cm	66g
161	32 12 17	ハンドルコックG型(G $\frac{1}{4}$)	16cm	260g

クリーナー

目詰り防止のゴミ取りクリーナー



No	コードNo	商品名称	全長	質量
31 15 48	ライトクリーナー-S型(G $\frac{1}{4}$) 40#	8.6cm	68g	
31 15 49	ライトクリーナー-S型(G $\frac{1}{8}$) 80#	8.6cm	67g	
31 15 50	ライトクリーナー-S型(G $\frac{1}{4}$) 40#	9.8cm	110g	
31 15 51	ライトクリーナー-S型(G $\frac{1}{8}$) 80#	9.8cm	110g	
167 31 15 20	サイクロンクリーナー(G $\frac{1}{4}$) 40#	8.4cm	68g	
31 15 21	サイクロンクリーナー(G $\frac{1}{8}$) 80#	8.4cm	68g	
31 15 22	サイクロンクリーナー(G $\frac{1}{4}$) 40#	8.4cm	70g	
31 15 23	サイクロンクリーナー(G $\frac{1}{8}$) 80#	8.4cm	70g	
168 31 15 52	サイクロンクリーナー(G $\frac{1}{4}$) 40#	10.6cm	110g	
31 15 53	サイクロンクリーナー(G $\frac{1}{8}$) 80#	10.6cm	111g	
169 31 15 26	サイクロンクリーナーII型(G $\frac{1}{4}$) 40#	7.5cm	94g	
31 15 27	サイクロンクリーナーII型(G $\frac{1}{8}$) 80#	7.5cm	96g	
31 15 28	サイクロンクリーナーII型(G $\frac{1}{4}$) 40#	7.5cm	95g	
31 15 29	サイクロンクリーナーII型(G $\frac{1}{8}$) 80#	7.5cm	96g	
170 31 15 34	サイクロンクリーナーI型(G $\frac{1}{4}$) 40#	8.4cm	68g	
31 15 35	サイクロンクリーナーI型(G $\frac{1}{8}$) 80#	8.4cm	69g	
31 15 36	サイクロンクリーナーI型(G $\frac{1}{4}$) 40#	8.4cm	71g	
31 15 37	サイクロンクリーナーI型(G $\frac{1}{8}$) 80#	8.4cm	72g	

No	コードNo	商品名称	全長	質量
162 31 12 14	人力用ミニクリーナー(G $\frac{1}{4}$) 50#	4.6cm	9g	
163 31 12 11	ベストクリーナー(G $\frac{1}{4}$) 40#	7.3cm	69g	
31 13 13	ベストクリーナー(G $\frac{1}{4}$) 80#	7.3cm	67g	
31 12 12	ベストクリーナー(G $\frac{1}{8}$) 40#	7.4cm	75g	
31 13 14	ベストクリーナー(G $\frac{1}{8}$) 80#	7.4cm	72g	
31 12 13	ベストクリーナー(G $\frac{1}{4}$) 40#	9.0cm	120g	
164 31 15 40	ライトクリーナーN型(G $\frac{1}{4}$) 40#	8.5cm	70g	

No	コードNo	商品名称	全長	質量
31 15 41	ライトクリーナーN型(G $\frac{1}{4}$) 80#	8.5cm	69g	
31 15 42	ライトクリーナーN型(G $\frac{1}{8}$) 40#	8.5cm	71g	
31 15 43	ライトクリーナーN型(G $\frac{1}{8}$) 80#	8.5cm	70g	
31 15 44	ライトクリーナーN型(G $\frac{1}{4}$) 40#	9.7cm	120g	
31 15 45	ライトクリーナーN型(G $\frac{1}{8}$) 80#	9.7cm	120g	
165 31 15 46	ライトクリーナーS型(G $\frac{1}{4}$) 40#	8.6cm	66g	
166 31 15 47	ライトクリーナーS型(G $\frac{1}{8}$) 80#	8.6cm	65g	

ヨレズ

ノンフリーズ弁

気になるホースのねじれ!! ヨレズで引くと簡単に取れます。

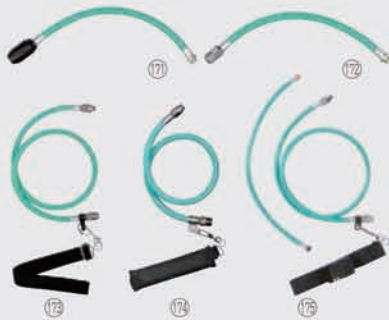

No	コードNo	商品名称	全長	質量
171 33 13 14	ヨレズ1G型(G $\frac{1}{4}$)	37cm	100g	
172 33 12 23	ヨレズDX1G型(G $\frac{1}{4}$)	35cm	120g	
173 33 20 20	ヨレズDX-1000G型(G $\frac{1}{4}$)	108cm	340g	
33 20 22	ヨレズDX-1000G型(G $\frac{1}{8}$)	108cm	360g	
33 20 21	ヨレズDX-1500G型(G $\frac{1}{4}$)	158cm	380g	
33 20 23	ヨレズDX-1500G型(G $\frac{1}{8}$)	158cm	420g	
174 33 20 19	ヨレズDX-1000型(G $\frac{1}{4}$)	108cm	640g	
175 33 20 24	腰引きヨレズ(G $\frac{1}{4}$) ※	118cm(延長時170cm)	360g(延長時450g)	
33 20 25	腰引きヨレズ(G $\frac{1}{8}$) ※	118cm(延長時170cm)	400g(延長時510g)	

※替Oリング(潤滑性ゴム)が付属しております。
※カルボール等の散布竿には、付属の延長ホースの先端側を接続してご使用ください。

凍結を防止するためのオプション商品です。

No	コードNo	商品名称	全長	質量
176 32 13 15	ノンフリーズ弁II型セット(G $\frac{1}{4}$)	ノンフリーズ弁長 72cm エアー-吸込弁 5.0cm	120g	
177 32 13 13	ノンフリーズ弁(G $\frac{1}{4}$)	6.4cm	96g	
32 13 14	ノンフリーズ弁(G $\frac{1}{8}$)	6.4cm	100g	

横型ジェットポンプ



谷川・小川などの浅瀬での吸水に最適!!

No	コードNo	商品名称
178 34 11 32	横型ジェットポンプCV型(G $\frac{1}{4}$)	
179 34 11 33	横型ジェットポンプCV型ホース付(G $\frac{1}{4}$)	
180 34 11 34	横型ジェットポンプSV型(G $\frac{1}{4}$)	
181 34 11 35	横型ジェットポンプSV型ホース付(G $\frac{1}{4}$)	
182 34 11 29	横型ジェットポンプP-25ホース付DX(G $\frac{1}{4}$)	
183 34 11 31	横型ジェットポンプP-40ホース付DX(G $\frac{1}{4}$)	

●各吸水ホースの長さは5mです。

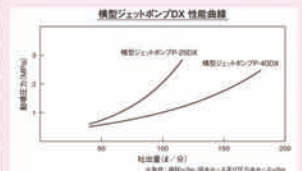

商品名	横型ジェットポンプCV型	横型ジェットポンプCV型 ホース付	横型ジェットポンプSV型	横型ジェットポンプSV型 ホース付	横型ジェットポンプP-25 ホース付DX	横型ジェットポンプP-40 ホース付DX
口径	φ3.0	φ3.0	φ3.5	φ3.5	φ3.0	φ3.5
吸水ホース内径	1インチ(φ25)	1インチ(φ25)	1.5インチ(φ38)	1.5インチ(φ38)	1インチ(φ25)	1.5インチ(φ38)
全長・質量	28cm-690g	505cm-2,800g	32cm-860g	505cm-3,900g	512cm-2,200g	519cm-3,710g
取付ネジ	G $\frac{1}{4}$ (自在メス)	G $\frac{1}{4}$ (自在メス)	G $\frac{1}{4}$ (自在メス)	G $\frac{1}{4}$ (自在メス)	G $\frac{1}{4}$ (自在メス)	G $\frac{1}{4}$ (自在メス)
吸水性能	動噴元圧力	1MPa	1.5MPa	2MPa	2MPa	2MPa
	動噴必要吸水量	21ℓ/分	25ℓ/分	29ℓ/分	39ℓ/分	39ℓ/分
	1m(揚程)	75ℓ/分	94ℓ/分	103ℓ/分	118ℓ/分	178ℓ/分
	3m(揚程)	63ℓ/分	84ℓ/分	100ℓ/分	77ℓ/分	120ℓ/分
5m(揚程)	52ℓ/分	76ℓ/分	96ℓ/分	46ℓ/分	90ℓ/分	
使用可能水深	7cm以上	7cm以上	7cm以上	7cm以上	5cm以上	7cm以上

- 本カタログに記載の商品は改良のため予告なく変更することがあります。
- 商品のご使用に際しては、必ず取扱説明書をご高覧の上、マスク、手袋、防除衣等を着用し、農薬を身体に浴びないよう、また、周囲に飛散しないよう十分注意して作業を行ってください。

取扱店 カタログ商品については下記店までお問い合わせください。

ヤマホは常に、安全散布・省力散布・均一散布・付着性・適量散布を考えています。

商品コード	JANコード	商品名	小売価格(税別)
132030	4530217015970	ステン珪畔15G型(G1/4)	14,000
132031	4530217015987	ステン珪畔20G型(G3/8)	14,000
132032	4530217015994	ステン珪畔28G型(G3/8)	14,500
132033	4530217016007	ステン珪畔35G型(G1/2)	15,000
132241	4530217020646	カーボン珪畔15型(G1/4)	18,500
132242	4530217020653	カーボン珪畔20型(G3/8)	18,700
132243	4530217020660	カーボン珪畔35型(G1/2)	21,000
132254	4530217105510	伸縮珪畔カーボンタイプ15型(G1/4)	31,000
132255	4530217105527	伸縮珪畔カーボンタイプ20型(G3/8)	32,000
132256	4530217105534	伸縮珪畔カーボンタイプ35型(G1/2)	34,000
141266	4530217106012	キリナシ珪畔カーボンタイプ15型(G1/4)	26,000
141267	4530217106029	キリナシ珪畔カーボンタイプ20型(G1/4)	26,500
141268	4530217106036	キリナシ珪畔カーボンタイプ30型(G1/4)	27,000
141263	4530217016090	切替ステン珪畔11SG型(G1/4)	22,500
141264	4530217016106	切替ステン珪畔14SG型(G3/8)	23,500
141265	4530217016113	切替ステン珪畔21SG型(G3/8)	24,500
132225	4530217016021	切替ステン珪畔15G型(G1/4)	26,000
132226	4530217016038	切替ステン珪畔20G型(G3/8)	27,000
132227	4530217016045	切替ステン珪畔28G型(G3/8)	27,500
132228	4530217016052	切替ステン珪畔35G型(G1/2)	28,000
132244	4530217020677	切替珪畔カーボンタイプ15型(G1/4)	34,000
132245	4530217020684	切替珪畔カーボンタイプ20型(G3/8)	35,000
132246	4530217020691	切替珪畔カーボンタイプ28型(G3/8)	36,000
132247	4530217020707	切替珪畔カーボンタイプ35型(G1/2)	37,000
132229	4530217017288	伸縮切替珪畔15G型(G1/4)	29,000
132230	4530217017295	伸縮切替珪畔20G型(G3/8)	30,000
132231	4530217017301	伸縮切替珪畔28G型(G3/8)	31,000
132232	4530217017318	伸縮切替珪畔35G型(G1/2)	31,500
132250	4530217022367	伸縮切替珪畔カーボンタイプ15型(G1/4)	45,000
132251	4530217022374	伸縮切替珪畔カーボンタイプ20型(G3/8)	46,000
132252	4530217022381	伸縮切替珪畔カーボンタイプ28型(G3/8)	47,000
132253	4530217022398	伸縮切替珪畔カーボンタイプ35型(G1/2)	48,000
131641	4530217014997	アポロ珪畔7-75型(G5/8)	33,000
131642	4530217015000	アポロ珪畔7-90型(G3/4)	35,000
132248	4530217022343	珪畔用延長管カーボンタイプ(1000L)	10,000
132249	4530217022350	珪畔用延長管カーボンタイプ(600L)	8,000
131134	4530217020745	スカイズーム噴口(G1/4)	11,000
131130	4530217019305	ライトズームN型(G1/4)	8,400
131135	4530217020752	ライトズームSD-N型(G1/4)	8,400
131132	4530217019718	ライトズーム2000	8,600
131838	4530217106456	マルチライト噴口(G1/4)	16,500
131136	4530217021476	スーパーライト噴口V型(G1/4)	11,000
131140	4530217021490	ライトズーム30型(G1/4)	11,500
131141	4530217021506	ライトズームSD-30型(G1/4)	11,500
131836	4530217105473	ストライクガンS型カーボンタイプ	22,000
131829	4530217021537	ストライクガン30型(G1/4)	13,800
131837	4530217106005	洗浄噴口5型カーボンタイプ(G3/8)	30,000
132235	4530217020622	ズームミニ	6,000
132236	4530217020639	ゼットミニ	6,000
132233	4530217019886	アルミズームFタイプ	14,000
132234	4530217019893	アルミゼットFタイプ	14,000
131967	4530217017738	アルミズームS70型(G1/4)	7,000
131968	4530217017745	アルミズームS90型(G1/4)	7,500
131969	4530217017752	アルミズームS120型(G1/4)	8,400
131970	4530217017769	アルミズームS180型T-4付(G1/4)	12,500
131987	4530217019237	マルチズーム70型(G1/4)	11,000
131988	4530217019244	マルチズーム90型(G1/4)	12,000
131989	4530217019251	マルチズーム120型(G1/4)	13,000
131990	4530217106401	アルミズームCL70型	8,500
131991	4530217106418	アルミズームCL90型	9,000
131992	4530217106425	アルミズームCL120型	9,900
131835	4530217105046	グリーンビーム10型(G1/4)	8,900
131347	4530217105459	エースガンI型カーボンタイプ(G1/4)	20,500
131514	4530217105466	ベットズームII型カーボンタイプ(G1/4)	15,800
131649	4530217105961	ミニ珪畔自在ノズルカーボンタイプ(G1/4)	25,000

商品コード	JANコード	商品名	小売価格(税別)
131640	4530217014188	ミニ珪畔自在ノズル(G1/4)	13,000
131825	4530217011460	バワフル噴口1型(G1/4)	11,200
131826	4530217011477	バワフル噴口2型(G3/8)	13,500
131833	4530217105022	バワフル噴口10型カーボンタイプ(G1/4)	22,000
131834	4530217105039	バワフル噴口20型カーボンタイプ(G3/8)	25,000
141131	4530217019657	キリナシ果樹1頭口S型(G1/4)	1,350
141132	4530217104414	キリナシ果樹1頭口R型(G1/4)	1,800
141121	4530217009443	強力キリナシプラ2頭口(G1/4)	2,000
141122	4530217009450	強力キリナシプラ3頭口(G1/4)	2,700
141124	4530217015468	キリナシES-P1頭口(G1/4)	1,200
141125	4530217015383	キリナシESタテ2頭口(G1/4)	3,400
141126	4530217015390	キリナシESタテ3頭口(G1/4)	4,600
143313	4530217015031	キリナシES スズラン5頭口(G1/4)	9,500
143314	4530217015048	キリナシES スズラン6頭口(G1/4)	11,000
143327	4530217105299	キリナシLDスズラン5頭口(G1/4)	13,000
143328	4530217105305	キリナシLDスズラン6頭口(G1/4)	15,500
142712	4530217009689	キリナシKS-P2頭口(G1/4)	2,000
142813	4530217009719	キリナシKS立野菜2頭口(G1/4)	2,750
141226	4530217009627	キリナシ切替噴口P-700型(G1/4)	11,500
141227	4530217009634	キリナシ切替噴口P-900型(G1/4)	12,500
141228	4530217009641	キリナシ切替噴口P-1200型(G1/4)	13,500
141289	4530217021216	キリナシ切替900型カーボンタイプ	17,500
141276	4530217017936	キリナシズームS70型	7,500
141277	4530217017943	キリナシズームS90型	8,000
141278	4530217017950	キリナシズームS120型	8,900
141282	4530217017998	キリナシゼットS70型	7,500
141283	4530217018001	キリナシゼットS90型	8,000
141284	4530217018018	キリナシゼットS120型	8,900
141300	4530217021513	ライトズームLD-30型(G1/4)	11,500
141310	4530217021261	ライトズームLD-4型(G1/4)	9,100
122815	4530217019671	人力用新広角1頭口S型(G1/4)	750
122816	4530217104360	人力用新広角2頭口R型(G1/4)	1,450
122817	4530217104421	人力用新広角1頭口R型(G1/4)	1,300
123417	4530217019695	新広角P-1頭口S型(G1/4)	750
123418	4530217104438	新広角P-1頭口R型(G1/4)	1,300
125128	4530217019664	人力用UL1頭口S型(G1/4)	800
125129	4530217104445	人力用UL1頭口R型(G1/4)	1,300
121337	4530217104452	花・やさいP-1頭口R型(G1/4)	1,300
121434	4530217010258	新広角 スズラン6頭口(G1/4)	7,000
121326	4530217010203	花・やさいP-2頭口(G1/4)	2,000
122915	4530217021575	エースノズルR型(G1/4)	1,450
121127	4530217010036	新広角 直1頭口(G1/4)	1,000
121128	4530217010043	新広角 1頭口(G1/4)	1,100
121129	4530217010050	新広角 横2頭口(G1/4)	2,000
121133	4530217013792	新広角 直P-1頭口(G1/4)	700
121225	4530217010098	新広角 タテ2頭口(G1/4)	2,450
121226	4530217010104	新広角 タテ3頭口(G1/4)	3,250
121324	4530217010180	新広角 ふどう3頭口(G1/5)	3,400
121322	4530217010166	新広角 山梨2頭口(G1/4)	2,600
121323	4530217010173	新広角 山梨3頭口(G1/4)	3,400
125170	4530217021650	新広角カーボン噴口5頭口	17,000
125171	4530217021667	新広角カーボン噴口6頭口	20,000
125172	4530217021674	新広角カーボン噴口7頭口	23,000
121450	4530217104797	新広角 スズラン5頭口カーボンタイプ(G1/4)	22,000
121451	4530217104803	新広角 スズラン6頭口カーボンタイプ(G1/4)	25,000
121452	4530217104810	新広角 スズラン7頭口カーボンタイプ(G1/4)	29,000
121433	4530217010241	新広角 スズラン5頭口(G1/4)	5,800
121434	4530217010258	新広角 スズラン6頭口(G1/4)	7,000
121435	4530217010265	新広角 スズラン7頭口(G1/4)	10,500
121436	4530217010272	新広角 スズラン8頭口(G1/4)	11,500
124017	4530217010418	やさい スズラン5頭口(G1/4)	5,500
124018	4530217010425	やさい スズラン6頭口(G1/4)	6,500
123515	4530217010920	両サイドノズル(G1/4)	12,800
123517	4530217014140	両サイドノズル2型(6頭口)G1/4	15,500
123518	4530217021193	両サイドノズルカーボンタイプ(G1/4)	18,000

希望小売価格は消費税別です。

商品コード	JANコード	商品名	小売価格 (税別)
123519	4530217021209	両サイドノズル2型カーボンタイプ (G1/4)	27,000
191363	4530217017615	カートジェッターS型1輪	67,000
191364	4530217017622	カートジェッターS型2輪	68,500
191365	4530217017639	カートジェッターS型3輪	71,000
125120	4530217015680	ウキアガリ タテ2頭口 (G1/4)	2,600
125121	4530217015697	ウキアガリ タテ3頭口 (G1/4)	3,700
125130	4530217015703	ウキアガリ スズラン3頭口 (G1/4)	4,500
125131	4530217015710	ウキアガリ スズラン4頭口 (G1/4)	6,200
125132	4530217015727	ウキアガリ スズラン5頭口 (G1/4)	7,500
125133	4530217015734	ウキアガリ スズラン6頭口 (G1/4)	8,800
125134	4530217015826	ウキアガリ スズラン7頭口 (G1/4)	10,000
142102	4530217020929	片持カーボン8頭口 (キリナシ除草) G1/4	40,000
142103	4530217020936	片持カーボン9頭口 (キリナシ除草) G1/4	41,500
142104	4530217020943	片持カーボン10頭口 (キリナシ除草) G1/4	43,000
142105	4530217020950	中持カーボン16頭口 (キリナシ除草) G3/8	71,000
142106	4530217020967	中持カーボン18頭口 (キリナシ除草) G3/8	74,000
142107	4530217020974	中持カーボン20頭口 (キリナシ除草) G3/8	77,000
142096	4530217019176	中持カートW型16頭口キリナシ除草 (G3/8)	98,000
142097	4530217019183	中持カートW型18頭口キリナシ除草 (G3/8)	100,000
142098	4530217019190	中持カートW型20頭口キリナシ除草 (G3/8)	105,000
142099	4530217019206	中持カートS型16頭口キリナシ除草 (G3/8)	98,000
142100	4530217019213	中持カートS型18頭口キリナシ除草 (G3/8)	100,000
142101	4530217019220	中持カートS型20頭口キリナシ除草 (G3/8)	105,000
121335	4530217021117	角度調整付イチゴセイバーノズル	16,500
121336	4530217021124	イチゴセイバー角度調整金具	3,500
753734	4530217060604	クランプ付ベルト (パット付)	1,450
191368	4530217019756	イチゴカートK型	105,000
191369	4530217019763	イチゴカートD型	100,000
473199	4530217106494	ネギ用カートMK型	46,000
121147	4530217104483	新広角 除草1頭口R型 (G1/4)	1,300
121144	4530217019725	新広角 除草1頭口S型 (G1/4)	750
121142	4530217016960	サマーラックみえーる30型 (G1/4)	2,200
121143	4530217017257	サマーラックみえーる20型 (G1/4)	2,600
142068	4530217016946	サマーラックみえーる5型 (G1/4)	2,000
142069	4530217016953	サマーラックみえーる6型 (G1/4)	2,000
142513	4530217019619	人力用キリナシ除草1頭口S型 (G1/4)	900
142514	4530217104476	人力用キリナシ除草1頭口R型 (G1/4)	1,450
142041	4530217019626	キリナシ除草1頭口S型 (G1/4)	900
142042	4530217104506	キリナシ除草1頭口R型 (G1/4)	1,450
142052	4530217012269	キリナシ除草P-2頭口 (G1/4)	2,000
142053	4530217012276	キリナシ除草2頭口 (G1/4)	2,900
142055	4530217012290	キリナシ除草3頭口 (G1/4)	3,750
142057	4530217012313	キリナシ除草4頭口 (G1/4)	4,900
142081	4530217023043	キリナシ除草PS-2頭口R型 (G1/4)	1,550
142080	4530217014218	畝間除草ノズル (2頭口)	3,500
121832	4530217010456	新広角 茶用4号 (G1/4)	4,300
121833	4530217010463	新広角 茶用5号 (G1/4)	5,300
121834	4530217010470	新広角 茶用6号 (G1/4)	6,300
122032	4530217010630	新広角 特茶4号 (G1/4)	4,300
122033	4530217010647	新広角 特茶5号 (G1/4)	5,300
122034	4530217010654	新広角 特茶6号 (G1/4)	6,300
201114	4530217011620	セラミックタテ2頭口 (G1/4)	3,200
201115	4530217011637	セラミックタテ3頭口 (G1/4)	4,500
202015	4530217011651	マスカット2S型 (G1/4)	3,500
202017	4530217011675	マスカット3S型 (G1/4)	5,300
201333	4530217011750	セラミックスズラン5頭口 (G1/4)	9,500
201334	4530217011767	セラミックスズラン6頭口 (G1/4)	11,000
361121	4530217013754	液肥注入器T-10型 (G1/4)	21,000
361122	4530217013761	土壌注入器R型 (G1/4)	21,000
133001	4530217021223	人力用自在1頭口	1,200
133002	4530217021483	人力M型1頭口	1,200
133003	4530217104667	マルチ自在噴口 (G1/4)	2,000
473162	4530217106463	新広角ネギアーチ7頭口 (G1/4)	28,000
473163	4530217106470	新広角ネギアーチ7頭口セット (G1/4)	38,800
473213	4530217106388	セイビアーねぎ用1頭口 (G1/4)	1,150
452344	4530217106043	菊用カーボン噴口主噴管3頭口セット (G1/4)	21,300
452345	4530217106050	菊用カーボン噴口上部噴口 (G1/4)	2,650
452346	4530217106067	菊用カーボン噴口延長管20cm (G1/4)	6,750

商品コード	JANコード	商品名	小売価格 (税別)
452347	4530217106074	菊用カーボン噴口下部延長噴口1頭口 (G1/4)	8,250
452348	4530217106081	菊用カーボン噴口主噴管3頭口 (G1/4)	15,000
151760	4530217016977	ラウンドノズル25人力用みえーるカバー	2,000
151761	4530217016984	ラウンドノズル25動力用みえーるカバー	2,000
151762	4530217019558	ラウンドノズル25人力用1頭口S型 (G1/4)	900
151763	4530217019565	ラウンドノズル25動力用1頭口S型 (G1/4)	900
151765	4530217104513	ラウンドノズル25人力用1頭口R型 (G1/4)	1,450
151766	4530217104520	ラウンドノズル25動力用1頭口R型 (G1/4)	1,450
151736	4530217012412	ラウンド25動力用P-2頭口 (G1/4)	2,000
151737	4530217012429	ラウンドノズル25動力用2頭口 (G1/4)	2,900
151739	4530217012443	ラウンドノズル25動力用3頭口 (G1/4)	3,750
151741	4530217012467	ラウンドノズル25動力用4頭口 (G1/4)	4,900
152514	4530217023913	背負動噴用ラウンドノズル2頭口R型 (25タイプ) (G1/4)	1,550
142250	4530217018155	簡易ブームS型13頭口 (キリナシ除草)	61,000
142251	4530217018162	簡易ブームS型15頭口 (キリナシ除草)	65,000
142252	4530217018179	簡易ブームS型17頭口 (キリナシ除草)	67,000
473204	4530217106098	バスタノズル動力用PS-2頭口R型	1,550
473207	4530217106142	バスタノズル人力用1頭口R型	1,450
473208	4530217106159	バスタノズル動力用1頭口R型	1,450
301166	4530217104834	ラクボール上式6号 (G1/4)	13,600
301167	4530217104841	ラクボール上式7号 (G1/4)	14,200
301168	4530217104858	ラクボール上式8号 (G1/4)	14,500
301169	4530217104865	ラクボール上式9号 (G1/4)	16,000
301170	4530217104872	ラクボール上式10号 (G1/4)	16,500
301260	4530217104766	カルボール上式Sタイプ (G1/4)	8,800
301261	4530217104773	カルボール上式Mタイプ (G1/4)	10,800
301262	4530217104780	カルボール上式Lタイプ (G1/4)	11,500
301263	4530217105671	カルボール上式Dタイプ (G1/4)	15,000
301275	4530217104889	カルボール下式5号 (G1/4)	5,600
301276	4530217104896	カルボール下式6号 (G1/4)	6,000
301277	4530217104902	カルボール下式7号 (G1/4)	7,000
301278	4530217104919	カルボール下式8号 (G1/4)	7,600
301279	4530217104926	カルボール下式9号 (G1/4)	7,900
302013	4530217105244	反り防止バー	3,800
301811	4530217021230	ニギリ付カーボン30型 (G1/4)	4,600
301812	4530217021247	ニギリ付カーボン50型 (G1/4)	5,400
301813	4530217021254	ニギリ付カーボン70型 (G1/4)	6,600
301814	4530217104759	ニギリ付カーボン100型 (G1/4)	880
301344	4530217104940	アルミノーズルS型4号 (G1/4)	4,500
301345	4530217104957	アルミノーズルS型5号 (G1/4)	7,000
301346	4530217104964	アルミノーズルS型6号 (G1/4)	7,300
321312	4530217013570	三方コック (G1/4)	1,800
321214	4530217017264	人力用ハンドルコックII型 (G1/4)	2,100
321412	4530217005889	ボールコック (G1/4)	1,000
321217	4530217021520	ハンドルコックG型 (G1/4)	6,400
311211	4530217005735	ベストクリナー (G1/4)	1,800
311212	4530217005742	ベストクリナー (G3/8)	2,000
311213	4530217005759	ベストクリナー (G1/2)	4,100
311313	4530217005810	ベストクリナー (G1/4) 80#	1,800
311314	4530217005827	ベストクリナー (G3/8) 80#	2,000
311540	4530217019268	ライトクリナーN型 (G1/4) 40#	1,850
331314	4530217017578	ヨレーズ1G型 (G1/4)	1,500
331223	4530217017516	ヨレーズDX1G型 (G1/4)	2,000
332019	4530217017363	ヨレーズDX-1000型 (G1/2)	10,000
332020	4530217017493	ヨレーズDX-1000G型 (G1/4)	3,650
332021	4530217017509	ヨレーズDX-1500G型 (G1/4)	4,000
332022	4530217017530	ヨレーズDX-1000G型 (G3/8)	4,600
332023	4530217017547	ヨレーズDX-1500G型 (G3/8)	5,000
332024	4530217017714	腰引きヨレーズ (G1/4)	6,500
332025	4530217017721	腰引きヨレーズ (G3/8)	8,500
321313	4530217018056	ノンフリーズ弁 (G1/4)	3,000
321314	4530217018063	ノンフリーズ弁 (G3/8)	3,500
321315	4530217105503	ノンフリーズ弁II型 (G3/8) セット	5,900
341129	4530217016755	横型ジェットポンプP25ホース付DX	14,000
341131	4530217016779	横型ジェットポンプP40ホース付DX	18,200
341132	4530217104674	横型ジェットポンプCV型 (G1/4)	13,000
341133	4530217104681	横型ジェットポンプCV型 (ホース付) (G1/4)	22,000
341134	4530217105251	横型ジェットポンプSV型 (G1/4)	16,000
341135	4530217105268	横型ジェットポンプSV型ホース付 (G1/4)	24,000

希望小売価格は消費税別です。



ピストルノズル 後部のツマミを回して直射から円錐に噴霧できます。

品名 フード付ピストル噴口FS-1
小売価格:11,500円
No.2900013800



全長:185mm
重量:465g



噴霧動画

性能表 (口径φ1.8) 取付ねじG1/4

噴霧状態/圧力(MPa)	1.5	2.0	2.5	3.0
水量(ℓ/min)	棒状 6.6	7.4	8.3	8.8
	噴霧状 4.4	4.9	5.3	5.9
到達距離(m)	棒状 8.5	9.0	9.5	9.5
	噴霧状 3.6	5.0	5.5	5.5

品名 フード付ピストル噴口FL-1
小売価格:13,300円
No.2900015975



全長:350mm
重量:545g



噴霧動画

性能表 (口径φ1.8) 取付ねじG1/4

噴霧状態/圧力(MPa)	1.5	2.0	2.5	3.0
水量(ℓ/min)	棒状 6.6	7.4	8.3	8.8
	噴霧状 4.4	4.9	5.3	5.9
到達距離(m)	棒状 8.5	9.0	9.5	9.5
	噴霧状 3.6	5.0	5.5	5.5

品名 コルト噴口C-1
小売価格:7,800円
No.2900009375



全長:115mm
重量:305g



噴霧動画

性能表 (口径φ1.8) 取付ねじG1/4

噴霧状態/圧力(MPa)	1.5	2.0	2.5	3.0
水量(ℓ/min)	棒状 6.0	6.4	7.5	8.0
	噴霧状 4.8	5.3	6.0	6.6
到達距離(m)	棒状 7.0	7.5	8.0	8.5
	噴霧状 4.5	5.0	5.5	6.0

品名 コルト噴口C-2
小売価格:6,100円
No.2900007325



全長:250mm
重量:260g



噴霧動画

性能表 (口径φ1.5) 取付ねじG1/4

噴霧状態/圧力(MPa)	1.5	2.0	2.5	3.0
水量(ℓ/min)	棒状 3.7	4.5	5.4	6.3
	噴霧状 2.7	3.1	3.8	4.4
到達距離(m)	棒状 7.5	8.0	8.5	9.0
	噴霧状 3.0	3.5	4.0	4.5

洗浄ノズル 直射・円錐と遠近自在の洗浄ノズルです。

品名 高圧洗浄ノズルSH-13

小売価格:26,000円
No.2900031200



全長:750mm
重量:1,370g



噴霧動画

性能表 (口径φ2.3) 取付ねじG1/2

圧力(MPa)	3.0	4.0	5.0	7.0	8.0
水量(ℓ/min)	13.0	15.0	17.0	20.0	21.0

鉄砲ノズル 遠距離に飛ばせる遠近自在の鉄砲です。

品名 超遠距離鉄砲ノズル

小売価格:14,500円
No.2900017400



性能表 (口径φ3.5) 取付ねじG3/8及びG1/4

噴霧状態/圧力(MPa)	1.5	2.0	2.5	3.0
水量(ℓ/min)	棒状 27.2	32.0	36.0	39.5
	噴霧状 15.8	18.6	20.5	22.6
到達距離(m)	棒状 14.5	15.5	17.0	18.0
	噴霧状 6.0	7.0	8.0	8.5

全長:1,050mm
重量:845g



噴霧動画

品名 ミニ遠距離鉄砲ノズル

小売価格:13,000円
No.2900015600



性能表 (口径φ2.5) 取付ねじG3/8及びG1/4

噴霧状態/圧力(MPa)	1.5	2.0	2.5	3.0
水量(ℓ/min)	棒状 14.0	16.3	18.0	19.5
	噴霧状 8.6	9.8	11.0	12.0
到達距離(m)	棒状 12.5	13.0	15.5	16.0
	噴霧状 6.0	7.0	8.0	8.5

全長:740mm
重量:680g



噴霧動画

畦畔ノズル 足元から長帯域均一散布が可能です。

品名 Wミニ鉄砲ノズルW-1

小売価格:11,200円
No.2900013450



性能表 (主噴口φ1.7副ノズルφ1.2) 取付ねじG1/4

噴霧状態/圧力(MPa)	1.5	2.0	2.5	3.0
水量(ℓ/min)	棒状 8.2	9.0	10.2	11.2
	噴霧状 4.4	5.3	5.9	6.7
到達距離(m)	棒状 10.2	10.6	11.0	11.5
	噴霧状 5.0	5.5	6.0	6.5

全長:825mm
重量:620g



噴霧動画

液肥注入機 土壌に突き刺して使用します。

品名 ポアールノズルS型
小売価格:22,000円
No.2900026400

品名 ポアールノズルSDX型
小売価格:27,300円
No.2900032775



全長:930mm
重量:1,185g



全長:930mm
重量:1,280g

S型性能表 (噴口口径φ2.0×4方向) 取付ねじG1/4

圧力(MPa)	1.0	1.5	2.0	2.5	3.0
水量(ℓ/min)	17.9	22.2	25.0	28.2	30.5

SDX型性能表 (噴口口径φ2.0×4方向)(オフィス口径φ1.7) 取付ねじG1/4

圧力(MPa)	1.0	1.5	2.0	2.5	3.0
水量(ℓ/min)	4.6	5.7	6.6	7.1	7.8



ポアールノズルS型



ポアールノズルSDX型

希望小売価格は消費税別です。

防除部品

CONBIN Seles Parts

コンバイン用販売部品

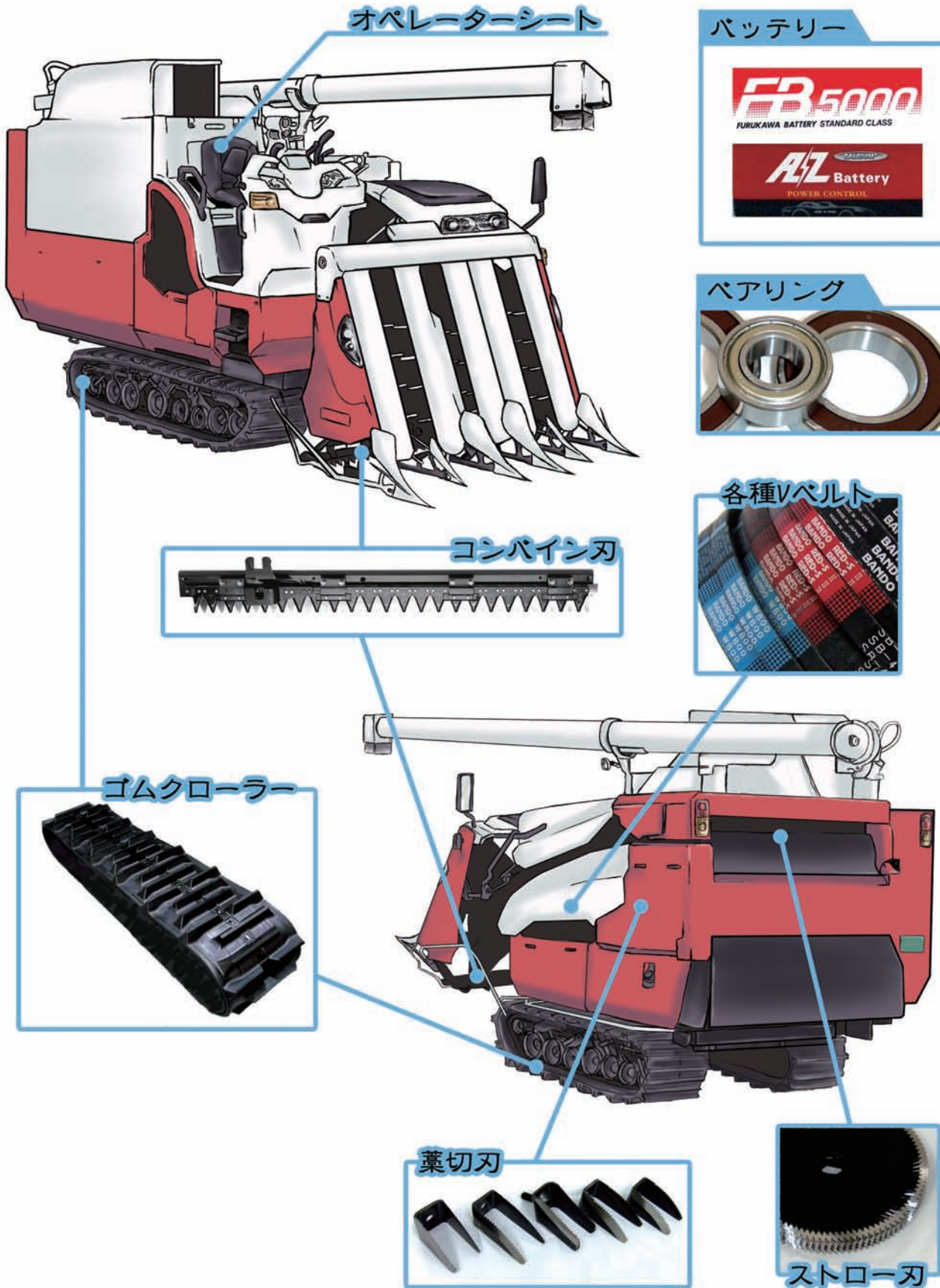

TRACTOR Seles Parts

トラクター用販売部品

トラクター用アタッチメント

トラクター用野菜播種機



籾殻散布コンテナ



角型バケット



トラクター用土壌消毒機



トラクターショベル



オペレーターシート

エレメント



Vベルト パワーフレックス



バッテリー



ライト部品

ベアリング



トラクター用タイヤ



水田車輪



国営検査合格品



ホワイトロール

バンドー もみすりロール 希望小売価格表

2020年度 (単位: 円/個)

税別価格		型 式	価格 (円)
統 合	[統合]	100型	101,550
		大60型	39,230
		中50型	25,650
		中40型	20,790
		中30型	15,110
		新30型	15,270
		小30型	14,420
		小25型	12,460
		中50型1セット	64,130
		大60型1セット	98,070
100型1セット	253,880		
キセキ	[キセキ]	100型	101,550
		大60型	39,230
		中50型	25,650
		中40型	20,790
		中30型	15,110
		小30型	14,420
		小25型	12,460
		異径大50型	34,210
		異径小50型	26,750
		異径大40型	27,380
		異径小40型	20,780
		異径大30型	22,670
		異径小30型	17,220
		異径大25型	19,970
		異径小25型	14,910

税別価格		型 式	価格 (円)
サタケ	[サタケ]	100型	101,550
		80型	53,090
		異径大50型	35,900
		異径小50型	27,260
		異径大40型	27,470
		異径小40型	20,880
		100型	101,550
ヤンマー(協和)	[ヤンマー(協和)]	60型	39,230
		小40型	21,410
		中35型	18,030
		30型	15,270
		(H)25型	13,760
		小25型	13,500
		異径大50型	48,360
		異径小50型	33,170
		異径大40型	38,460
		異径小40型	25,730
		異径大30型	30,980
		異径小30型	23,540
		異径大25型	31,810
異径小25型	21,330		

税別価格		型 式	価格 (円)
スチー異径	[スチー異径]	大60型	67,860
		小60型	56,470
		大50型	60,200
		小50型	47,940
		(H)大40型	43,230
		(H)小40型	32,850
		(S)大40型	35,780
		(S)小40型	25,730
		(H)大30型	26,880
		(H)小30型	17,770
シンニヤ	[シンニヤ]	60型	39,230
		中40型	20,790
		中30型	15,110
		小30型	14,420
		小25型	12,460
ケオ	[ケオ]	60型	39,230
		中50型	25,650
		中40型	20,790
		中30型	15,110
		小30型	14,420

税別価格		型 式	価格 (円)
大島	[大島]	小30型	14,420
		小25型	12,460
		新25型	15,050
三菱(サトー)	[三菱(サトー)]	60型	39,230
		中40型	20,790
		小30型	15,270
		小25型	12,460
瑞光	[瑞光]	30型	15,110
		小25型	12,460
ノダ	[ノダ]	小30型	14,420
		小25型	12,460

価格表にないサイズでご希望があれば、係員におたずね下さい。

キセキ 異型 50 大 (高耐久) 51,320
 キセキ 異型 50 小 (高耐久) 40,130

バンドーもみすりロールの特長

- ①耐久力が優れ、長持ちします
- ②最適な硬さで仕上げておりますので、脱穀率は優秀です
- ③硬さと弾性が適度に調和していますから、肌ずれ、砕米を最小限におさえら

消費税変更の為、税別価格のみ表記致します。

※赤字は統合型が適用できます
 (印は統合新30型が適用
 できます)
 自: 自動調整
 手: 手動調整



ベ
ロ
ル
ト
ル

BANDO

主軸、副軸のロール入替が不要な

バンドーメンテナンフリーロール

主軸用、副軸用

バンドーメンテナンフリーロールの特徴

1. バンドーメンテナンフリーロールは、主軸用、副軸用同径ですが主軸用のゴム材質を耐摩耗性の良いゴムを採用しておりますので、ロール入替の必要がありません。
2. ロール寿命時の摺りだし玄米量は、標準品のロール入替より1~2割向上しますので使用頻度の多い「一般農家」「カントリーエレベーター」「ライスセンター」には最適です。
※使用条件により異なる場合があります。
3. ロール入替しなくとも、摺りだし玄米の肌荒れは少なく、品質は変わりません。
4. ロールの変形摩耗が少なく、主軸用、副軸用が同じようにゴムが摩耗します。

メンテナンフリーロール販売品種

- 統合 100型
 (ヤンマー、サタケ、井関、クボタに対応)
 統合 大60型
 統合 中50型
 統合 中40型

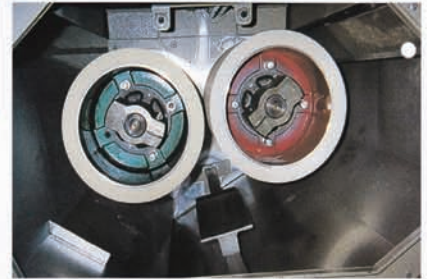

メンテナンフリーロール適合機種

メーカー名	適合機種と機種 No.		
井関農機株式会社	【統合 100型】 MC10M(V) MG1000	【統合 大60型】 MR60 ML(V) MG600	【統合 中50型】 MS00(CV) MS0(C)(CA) MS0(A) MS500(G) MS510(A)
	【統合 100型】 HPS100BE HPS100CE HPS100 HU10ND HC10M	【統合 大60型】 NPS60 NPS60F NPS60E NPS60FP NPS6000	【統合 中50型】 APSS0(A) APSS0(C)(CXA) APSS0(B) NPS550 SPSS5(C)(D) NPS5500
ヤンマー農機株式会社	【統合 100型】 AC100FIS AC100FG AMP101 NCA10 NCB10	【統合 大60型】 AC-60-F2(A)(B)(C) KIL60 ACH60 ACH600 K560 K3600 RH600ACL RH600ADX	
	【統合 100型】 KH1000	【統合 大60型】 KRH-60 MK601K KH600	【統合 中50型】 MK502K MH50

メンテナンフリーロール (単位: 円/個)
 希望小売価格 (税別)

統合 100 152,330
 統合大 60 58,840
 統合中 50 38,480
 統合中 40 31,190

当価格には、消費税は含まれておりません。

機種別適用表(参考資料)

機種	呼称		
	統合	大	60型
MC10M(V)	統合		100型
MG1000			
M600			
MG600	統合	大	60型
MIL(V)			
MS600			
M500(CV)			
M50(A)(C)(CA)	統合	中	50型
MS500(G)			
MS510(A)			
M2(E)(K)	統合	大	40型
M400			
M40(A)(C)(CA)(CV)	統合	中	40型
MS400(G)			
MS410(A)			
MPC40(400)(403)(DA)			
M3(E)(K)	統合	大	30型
M3(SE)(SK)			
MPC35(350)(353)(DA)	統合	中	30型
MG3			
M300			
M30(A)(B)(C)(V)	統合	小	30型
MS300(G)			
MS310(A)			
M250			
M25(A)(B)(C)(V)	統合	小	25型
M4K			
MS250(A)			
MX500~507(AM)(X)			
MP(S)50(500)(A)			
MPX50X(500)	井関	異型	50型
MG5DA			
MGP5DA			
MX400~407(AM)(X)			
MPX40A(400)	井関	異型	40型
MG4(DA)			
MP40(450)(A)			
MX300~7(C)(X)(CA)(CA3)(D)	井関	異型	30型
MG3DA			
MPX30(A)V			
MPX35A(300)(350)			
MX250~257(A)(A3)	井関	異型	25型
MPX25(A)V			
MPX250			

井関農機株式会社

機種	呼称		
	統合	大	60型
MK601	統合	大	60型
MK50			
MK501~502	統合	中	50型
MRK503			
MG40A			
MH40	統合	大	40型
HA40吸引型			
NE400~403			
MK40(49年以降)			
MK401~403			
MR403	統合	中	40型
MRK403~404			
MRZ403~404			
MZ401~403			
MK30(49年以降)	統合	中	30型
MK301~303			
ME300~303			
ML30			
MRK303~304	統合	小	30型
MZ301~303			
MRZ303~304			
MY25			
MH25B			
MZ250~253	統合	小	25型
MRZ253			
SL25			
MS50	ノダ	中	50型
MK40(48年以前)	ノダ	中	40型
MK30(48年以前)			
MG30	ノダ	中	30型
MH30(B)			

株式会社野田産業

機種	呼称		
	統合	大	60型
MR600			
MRA600(6000)	統合	大	60型
MRP600			
MA500			
MH50			
ML50			
MR50			
MR500	統合	中	50型
MR500S			
MR501			
MRA501			
MS500			
MRP550Z			
MA400			
MF40			
MFA40			
MH40(B)			
ML40			
MR40	統合	中	40型
MR45			
MR400			
MR450			
MR451			
MRA400			
MRA451			
MRB400(A)			
MD40	統合	小	40型
MS400~401			
MD30			
ML35(351)			
MS350~1(E)			
MF350F			
MY30			
MH30(B)	統合	小	30型
MH301~2			
MA30(300)(A)			
MF(A)30(S)			
MR(A)30(300)(350)			
MRA351			
MRB300(350)(A)			
D-1			
MF25			
MF25S	統合	小	25型
MS250~251			
MD25			
MH250~251			
MS100~101			
25N	大島	新	25型
MA200			
AM-E200			

大島農機株式会社

機種	呼称		
	統合		100型
KH100	統合		100型
KRH60			
MK601K	統合	大	60型
KH600			
MH50	統合	中	50型
MK502K			
MH40	統合	大	40型
MK40			
MN40	統合	中	40型
MK402K			
MZ402K(B)			
MN30			
MNS30	統合	中	30型
MK302K			
KCR370			
MK30			
ML30			
MS30	統合	小	30型
MZ301			
MZ302K(B)			
NPS350DXA			
MK25			
MS25	統合	小	25型
MY25			
MZ252K(B)			

株式会社クボタ

機種	呼称		
	スピー	異型	60型
100-60			
103-60			
107-60			
107V-60	スピー	異型	60型
208-60			
88-60			
MRH-60HP			
228-60			
(V)80-60			
808-60			
100-50			
103-50			
107-50	スピー	異型	50型
107V-50			
208-50			
808-50			
228-50			
100-40			
103-40			
107-40			
201-40			
201S-40			
208-40	スピー	異型	N40型
707-40みずほ			
808-40みずほ			
808-40			
88-N-40			
228-40			
828-40			
MCM400~401			
MCY40A			
MY40			
SY-40	スピー	異型	S40型
MCY401			
Y401			
Y40A			
(V)80-40	スピー	異型	40型
88-40			
(V)80-30			
88-30	スピー	異型	30型
100-30			
103-30			
100-N30			
107-30			
201-S30			
208-30			
808-30			
88N30	スピー	異型	N30型
MCY-30A			
MY30			
Y30A			
ラックス30			
みのりSK30			
228-30			
SK30			
SY30			
MCY-301	スピー	異型	N30型
ラックスA30			
103-30B			
Y301			
ハイラックスM30			
ゆたかSS30(300)	スピー	異型	S30型
M300			
MCM300~301			
(V)80-25			
88-25			
100-25			
103-25	スピー	異型	F25型
AT25			
ラックス(A)25			
ハイラックスL25			
HM25			
SS25			
SP25	スピー	異型	S25型
SS250(MA~MC)			
80-25	スピー	異型	H25型

株式会社スピー

ペロ
ル
トル

機種	呼称		
	統合	大	60型
2N6	統合	大	40型
2N63			
2N4			
2N43			
ME40	統合	中	40型
MU400~401Y			
MU40H			
MAM40(A)			
MAM30(300R)(A)	統合	小	30型
HAP30			
MF30(S)			
MH30			
MU30(S)(H)			
MU300~301Y			
2NP33			
HAT300			
MA30	統合	新	30型
MT300			
MA25			
MB25			
ME25	統合	中	25型
R250			
2NS23			
HAP250~280			
HT270~290	統合	小	25型

機種	呼称		
	統合	大	60型
AC100FIG	統合	大	100型
AC100FIS			
AHP101			
AC60-F2(A)(B)(C)			
ACH60(600)			
AHP60(A)			
KIH60			
KIK60			
KIL60(A)			
KS60(600)			
KS60A	統合	大	40型
RHW-60ADL			
RHW600-ADX			
AK40(A)			
KIH40			
KIK40			
KIL40(A)			
RH1500			
RH1501D			
RH1510D			
VH400(40)(A)	統合	中	30型
VH350(35)(A)			
HA30	統合	新	30型
HB30			
HM300			
KIH30			
KIK30			
KIL30			
KMH30			
KMK30			
KML30(A)(B)(C)			
KS30			
KS30A			
RH750			
RH900~901			
RH910(DX)			
RHM30(A)			
RHM300(A)			
SH300(A)			
SM30(A)(B)			
SM300(K)			
HB40			
HM400			
SM400(A)(K)			
KS40(A)			

機種	呼称		
	ヤンマー	中	35型
RH1101(D)	ヤンマー	小	25型
KIH25			
KMH25			
KML25(A)(B)(C)			
SH25			
SM25(A)(B)			
SM250(K)			
RH600※			
RH650	ヤンマー	ヒヤシ	25型
RHM25(A)			
RHM250(A)			
RRHW50(A)D(X)			
RRHW500AD(X)	ヤンマー	異径	50型
ACH50(500)			
SH500A	ヤンマー	異径	40型
RHS40AD(L)(X)			
RHW45AD			
RHS400A(DX)			
SH400A	ヤンマー	異径	30型
RHS30A(D)(L)(DL)			
RHS300A(D)			
SH300A			
RHS40D(L)	ヤンマー	異径	40型
RHW45D			
RHS400D			
SH400			
RHS30(D)(L)(DL)	ヤンマー	異径	30型
RHS300(D)			
SH300			

※RH600の外径は145mmになります。

機種	呼称					
	統合	大	60型			
HPS100(BE)(CE)	統合	大	100型			
HU10ND						
HC10M						
HU8				佐竹	80型	
GPS8000						
HPS60B				統合	中	50型
HPS60E						
HPS60F						
NPS6000						
HPS60FP						
APS60F						
APS50(A)(CX)(CXA)						
APS500B						
GPS550X						
GPS5000						
HPS50DS	統合	中	40型			
NPS5500(左右ロール)						
NPS550DX(DXA)(M)(AM)						
DW(DWA)(M)(AM)						
SPS55(C)(D)						
APS40(A)(CX)(CXA)						
HPS40DS						
GPS450AX						
SPS44(A)(B)(C)(D)						
NPS450DW(DWA)(M)(AM)						
DX(DXA)(AM)(M)	統合	中	30型			
SPS33(C)(D)						
APS30(A)(CX)(A)						
GPS300A						
GPS350(AX)(BX)						
HPS30(A)(B)(C)						
NPS350D(DX)(DXA)(M)(TM)(AM)						
(TAM)(XM)(XTM)(XAM)(XATM)						
HPS25(A)(B)(C)						
APS25(20)A						
GPS250A	ヤンマー	異径	50型			
NPS250D(M)(TM)(AM)(ATM)						
HPS50(A)(B)(C)						
HPS40(A)(B)(C)						

機種	呼称		
	統合	中	40型
AZ40B	統合	中	40型
HR40A			
MA40			
MB40			
ME4			
MT4			
SA40(B)			
A3			
SA35B			
AZ30(B)(BE)			
HR30A			
MA3	統合	小	30型
MB30			
ME3			
MT3			
MS3			
SA30(B)(BE)			
MA25			
MB25			
ME25	統合	小	25型
MS25			
MT25			
A25			
AZ25(B)			

機種	呼称		
	統合	中	40型
MC50, MK50,	統合	中	50型
MK500, MK503U			
MK40, MK400~3(U)	統合	中	40型
MZ402U, MA400			
MK30, MK302~3U	統合	中	30型
BM30A, MK300, MH300			
MA300(350), MZ302U	統合	小	30型
MS30(A~C), MS300			
ハッピー-25	統合	中	25型
MZ252U			
MS250	統合	小	25型

※機種別適用表は実績、資料などを基に参考資料として作成しておりますので適合性を保証するものではありません。
 万一、サイズ不適合が発生した場合には当該機械メーカー及び代理店にご確認の上、正しいサイズを選定下さいませますようお願いいたします。

Vベルト レッドS II



当価格には、消費税は含まれておりません

SA形				SB形				SC形			
サイズ	価格/円	サイズ	価格/円	サイズ	価格/円	サイズ	価格/円	サイズ	価格/円	サイズ	価格/円
17~19	2,060	155	6,780	22~24	3,120	146~149	11,480	35~39	6,260	142	15,400
20~25	1,730	156~159	7,110	25~30	2,540	150	11,480	40~44	6,010	143~144	15,400
26~30	1,740	160	7,110	31~35	2,760	151~154	11,920	45	5,230	145	15,400
31~35	1,820	161~164	7,410	36~40	2,990	155	11,920	46~47	6,500	146~147	15,980
36~40	1,870	165	7,410	41~45	3,180	156~159	12,570	48	5,660	148	15,980
41~45	1,930	166~169	7,720	46~50	3,280	160	12,570	49	6,500	149	15,980
46~50	1,980	170	7,720	51~55	3,410	161~164	13,200	50	5,660	150	15,980
51~55	2,060	171~175	8,150	56~60	3,660	165	13,200	51~55	6,090	151~155	16,550
56~60	2,180	176~179	8,350	61~65	3,930	166~169	13,850	56~60	6,530	156~159	15,130
61~65	2,330	180	8,350	66~70	4,180	170	13,850	61~65	7,010	160	16,550
66~70	2,510	181~185	8,560	71~75	4,490	171~175	14,560	66~70	7,410	161~165	18,000
71~75	2,640	186~190	8,910	76~80	4,770	176~179	14,850	71~75	7,860	166~170	18,700
76~80	2,870	191~195	9,280	81~85	4,990	180	14,850	76~80	8,280	171~175	19,410
81~85	3,030	196~200	9,430	86~90	5,230	181~185	15,280	81~85	8,730	176~179	20,140
86~90	3,120	201~210	10,210	91~95	5,460	186~189	15,860	86~90	9,140	180	19,410
91~95	3,320	211~220	10,640	96~100	5,750	190	15,860	91~95	9,570	181~185	21,280
96~100	3,540	221~230	11,130	101	7,000	191~195	16,280	96~100	9,920	186~190	21,410
101	4,340	231~240	11,700	102	6,090	196~199	16,720	101	11,850	191~195	22,410
102	4,340	241~250	12,210	103~104	7,000	200	16,720	102	11,850	196~199	22,850
103~104	4,340	251~260	12,790	105	6,090	201~210	18,430	103~104	11,850	200	22,410
105	4,340			106~107	7,500	211~230	19,280	105	10,340		
106~107	4,600			108	6,500	231~240	20,830	106~107	12,270		
108	4,600			109	7,500	241~250	21,850	108	10,710		
109	4,600			110	7,500	251~260	22,550	109	12,270		
110	4,600			111	7,990	261~270	23,550	110	10,710		
111	4,730			112	6,940	271~280	24,410	111	12,620		
112	4,730			113~114	7,990	281~290	25,410	112	11,000		
113~114	4,730			115	7,990	291~300	26,260	113~114	12,620		
115	4,730			116~117	8,510	301~307	26,990	115	11,000		
116~117	5,070			118	8,510	308~315	27,970	116~117	13,140		
118	5,070			119	8,510	316~330	28,840	118	11,420		
119	5,070			120	7,360			119	13,140		
120	4,400			121	8,910			120	11,420		
121	5,300			122	7,720			121	13,770		
122	5,300			123~124	8,910			122	11,920		
123~124	5,300			125	7,720			123~124	13,770		
125	4,620			126~127	9,360			125	11,920		
126~127	5,570			128	9,360			126~127	14,130		
128	5,570			129	9,360			128	12,270		
129	5,570			130	9,360			129	14,130		
130	4,850			131	9,920			130	14,130		
131~134	5,790			132	9,920			131	14,560		
135	5,790			133~134	9,920			132	14,560		
136~139	5,920			135	9,920			133~134	14,560		
140	5,920			136~137	10,340			135	14,560		
141~144	6,180			138	10,340			136~137	14,850		
145	6,180			139	10,340			138	14,850		
146~149	6,480			140	10,340			139	14,850		
150	6,480			141~144	10,920			140	14,850		
151~154	6,780			145	10,920			141	15,400		

当価格には、消費税は含まれておりません。

ベロ
ル
トル

Vベルト W800



当価格には、消費税は含まれておりません

SA形				SB形				SC形			
サイズ	価格/円	サイズ	価格/円	サイズ	価格/円	サイズ	価格/円	サイズ	価格/円	サイズ	価格/円
27~30	3,480	160	12,400	27~30	5,070	141	21,830	40~44	11,990	144	30,840
31~35	3,660	161~165	14,830	31~35	5,490	142	21,850	45	10,500	145	26,990
36~40	3,710	166~169	15,440	36~40	6,000	143~144	21,830	46~47	13,000	146	31,980
41~45	3,850	170	13,360	41~45	6,350	145	19,140	48	11,290	147	31,970
46~50	3,960	171~175	16,290	46~50	6,570	146	22,980	49	13,000	148	27,970
51~55	4,110	176~179	16,710	51~55	6,780	147~149	22,960	50	11,290	149	31,980
56~60	4,370	180	14,570	56~60	7,290	150	20,140	51~55	12,210	150	27,970
61~65	4,680	181~185	17,120	61~65	7,860	151~154	23,840	56~60	13,060	151~152	33,110
66~70	5,000	186~190	17,830	66~70	8,350	155	20,990	61~65	13,990	153	33,130
71~75	5,240	191~195	18,570	71~75	9,000	156~159	25,140	66~70	14,850	154	33,110
76~80	5,700	196~200	18,850	76~80	9,490	160	21,980	71~75	15,710	155	29,120
81~85	6,050			81~85	10,010	161~164	26,410	76~80	16,550	156~159	34,840
86~90	6,230			86~90	10,500	165	22,980	81~85	17,420	160	30,260
91~95	6,620			91~95	10,920	166~169	27,700	86~90	18,270	161~162	35,990
96~100	7,090			96~100	11,480	170	23,990	91~95	19,140	163	35,960
101	8,660			101	13,990	171~175	29,130	96~100	19,850	164	35,990
102	7,580			102	12,210	176~179	29,680	101	23,700	165	31,680
103~104	8,660			103	14,000	180	25,990	102	20,710	166~169	37,400
105	7,580			104	13,990	181~185	30,570	103~104	23,700	170	32,260
106~107	9,200			105	12,210	186~189	31,720	105	20,710	171~175	38,830
108	8,040			106~107	14,990	190	27,270	106~107	24,550	176~179	40,290
109	9,200			108	13,000	191~195	32,550	108	21,410	180	34,830
110	8,040			109	14,990	196~199	33,420	109	24,560	181~185	42,580
111	9,450			110	13,000	200	28,840	110	21,410	186~189	42,830
112	8,200			111	15,980			111~112	21,980	190	37,400
113~114	9,450			112	13,850			113~114	25,270	191~195	44,810
115	8,200			113~114	15,980			115	21,980	196~199	45,700
116~117	10,140			115	13,850			116~117	26,260	200	39,680
118	8,800			116~117	17,000			118	22,850		
119	10,140			118	14,710			119	26,260		
120	8,800			119	17,000			120	22,850		
121	10,610			120	14,710			121	27,530		
122	9,240			121	17,860			122	23,860		
123~124	10,610			122	15,400			123~124	27,560		
125	9,240			123	17,860			125	23,860		
126~127	11,130			124	17,830			126~127	28,280		
128	9,700			125	15,400			128	24,550		
129	11,130			126	18,700			129	28,280		
130	9,700			127	18,710			130	24,550		
131~134	11,570			128	16,280			131	29,120		
135	10,140			129	18,710			132	25,410		
136~139	11,850			130	16,280			133~134	29,120		
140	10,400			131	19,850			135	25,410		
141~144	12,360			132	17,420			136~137	29,690		
145	10,740			133~134	19,850			138	26,260		
146~149	12,960			135	17,420			139	29,690		
150	11,360			136~137	20,670			140	26,260		
151~154	13,560			138	18,130			141	30,820		
155	11,900			139	20,670			142	26,990		
156~159	14,210			140	18,130			143	30,820		

当価格には、消費税は含まれておりません。

REC ベルト H-PV (コグ)



当価格には、消費税は含まれておりません

SAタイプ		SBタイプ				SCタイプ			
サイズ	価格/円	サイズ	価格/円	サイズ	価格/円	サイズ	価格/円	サイズ	価格/円
22	4,060	22	5,290	71	16,440	29	9,540	78	25,220
23	4,060	23	5,290	72	16,440	30	9,540	79	25,220
24	4,060	24	5,290	73	16,440	31	10,670		
25	4,060	25	5,290	74	16,440	32	10,670		
26	4,850	26	6,310	75	16,440	33	10,670		
27	4,850	27	6,310	76	17,570	34	10,670		
28	4,850	28	6,310	77	17,570	35	10,670		
29	4,850	29	6,310	78	17,570	36	12,290		
30	4,850	30	6,310	79	17,570	37	12,290		
31	5,720	31	7,430	80	17,570	38	12,290		
32	5,720	32	7,430			39	12,290		
33	5,720	33	7,430			40	12,290		
34	5,720	34	7,430			41	13,900		
35	5,720	35	7,430			42	13,900		
36	6,580	36	8,560			43	13,900		
37	6,580	37	8,560			44	13,900		
38	6,580	38	8,560			45	13,900		
39	6,580	39	8,560			46	15,520		
40	6,580	40	8,560			47	15,520		
41	7,460	41	9,690			48	15,520		
42	7,460	42	9,690			49	15,520		
43	7,460	43	9,690			50	15,520		
44	7,460	44	9,690			51	17,140		
45	7,460	45	9,690			52	17,140		
46	8,320	46	10,820			53	17,140		
47	8,320	47	10,820			54	17,140		
48	8,320	48	10,820			55	17,140		
49	8,320	49	10,820			56	18,750		
50	8,320	50	10,820			57	18,750		
51	9,190	51	11,940			58	18,750		
52	9,190	52	11,940			59	18,750		
53	9,190	53	11,940			60	18,750		
54	9,190	54	11,940			61	20,370		
55	9,190	55	11,940			62	20,370		
56	10,050	56	13,060			63	20,370		
57	10,050	57	13,060			64	20,370		
58	10,050	58	13,060			65	20,370		
59	10,050	59	13,060			66	21,990		
60	10,050	60	13,060			67	21,990		
61	10,920	61	14,200			68	21,990		
62	10,920	62	14,200			69	21,990		
63	10,920	63	14,200			70	21,990		
64	10,920	64	14,200			71	23,600		
65	10,920	65	14,200			72	23,600		
66	11,780	66	15,320			73	23,600		
67	11,780	67	15,320			74	23,600		
68	11,780	68	15,320			75	23,600		
69	11,780	69	15,320			76	25,220		
70	11,780	70	15,320			77	25,220		

当価格には、消費税は含まれておりません。

Vベルト パワーフレックス



RPFサイズ(FM型)			RPFサイズ(A型)											
在庫	サイズ	価格/円	在庫	サイズ	価格/円	在庫	サイズ	価格/円	在庫	サイズ	価格/円	在庫	サイズ	価格/円
	2225	870		2500	1,390		3210	810		3485	1,560			
	2230	870		2510	1,500		3220	810		3490	1,560			
	2235	870		2520	1,500	▲	3230	870		3495	1,560			
	2240	870		2530	1,500		3235	870		3500	1,560			
	2245	870					3240	870		3510	1,680			
	2250	870					3245	920		3515	1,680			
	2255	870				△	3250	920		3520	1,800			
◎	2260	870					3255	920		3525	1,800			
	2265	870					3260	920		3530	1,800			
○	2270	990					3265	920		3540	1,800			
	2275	870					3270	990		3550	1,910			
△	2280	990					3275	990		3555	1,910			
	2285	990				▲	3280	990		3560	1,910			
	2290	990					3285	990		3565	1,910			
	2295	990					3290	990		3570	1,910			
△	2300	990					3295	990		3575	1,910			
▲	2305	990					3300	1,160		3580	1,910			
△	2310	990					3305	1,160		3585	1,960			
△	2315	990				▲	3310	1,160		3590	1,960			
▲	2320	990					3315	1,160		3600	1,960			
	2325	990					3320	1,160		3605	1,960			
	2330	990					3325	1,160		3615	1,960			
◎	2335	1,100				△	3330	1,160		3650	2,080			
○	2340	1,100					3335	1,270		3660	2,080			
	2345	1,100					3340	1,270		3680	2,180			
▲	2350	1,100					3345	1,270		3730	2,300			
	2355	1,100					3350	1,270						
▲	2360	1,100					3355	1,270						
	2365	1,160					3360	1,270						
▲	2370	1,160					3365	1,270						
△	2375	1,160				△	3370	1,270						
▲	2380	1,160					3375	1,270						
	2385	1,160				△	3380	1,270						
	2390	1,160					3385	1,270						
	2395	1,160					3390	1,270						
▲	2400	1,160					3395	1,330						
	2405	1,220				△	3400	1,330						
○	2410	1,220					3405	1,330						
◎	2415	1,220					3410	1,330						
○	2420	1,220				▲	3415	1,330						
	2425	1,220					3420	1,330						
○	2430	1,220					3425	1,450						
	2435	1,270				▲	3430	1,450						
	2440	1,270					3435	1,500						
	2445	1,270					3440	1,500						
	2450	1,270					3445	1,500						
	2455	1,270				△	3450	1,500						
	2460	1,390					3455	1,560						
	2465	1,390					3460	1,560						
	2470	1,390					3465	1,560						
	2475	1,390					3470	1,560						
	2480	1,390					3475	1,560						
	2490	1,390					3480	1,560						

ベ
ル
トル

当価格には、消費税は含まれておりません。



Vベルト 6角ベルト

当価格には、消費税は含まれておりません

AA形				BB形				CC形			
サイズ	価格/円	サイズ	価格/円	サイズ	価格/円	サイズ	価格/円	サイズ	価格/円	サイズ	価格/円
45	3,850	170	13,360	45	6,350	156~159	25,140	75	15,730	161~164	35,990
46~50	3,970	171~175	16,290	46~50	6,560	160	22,020	76~80	16,560	165	31,720
51~55	4,120	176~179	16,710	51~55	6,810	161~164	26,410	81~85	17,440	166~169	37,400
56~60	4,370	180	14,570	56~60	7,320	165	22,960	86~90	18,270	170	32,270
61~65	4,660	181~185	17,120	61~65	7,850	166~169	27,700	91~95	19,130	171~175	38,830
66~70	5,010	186~190	17,830	66~70	8,360	170	23,980	96~100	19,850	176~179	40,290
71~75	5,270	191~195	18,570	71~75	8,990	171~175	29,130	101	23,700	180	34,840
76~80	5,730	196~200	18,850	76~80	9,540	176~179	29,680	102	20,670	181~185	42,580
81~85	6,080	201~210	20,420	81~85	9,980	180	25,990	103・104	23,700	186~189	42,830
86~90	6,240	211~220	21,270	86~90	10,470	181~185	30,570	105	20,670	190	37,400
91~95	6,630	221~230	22,270	91~95	10,930	186~189	31,720	106・107	24,560	191~195	44,810
96~100	7,070	231~240	23,400	96~100	11,510	190	27,260	108	21,410	196~199	45,700
101	8,660	241~250	24,410	101	14,000	191~195	32,550	109	24,560	200	39,690
102	7,580	251~259	25,570	102	12,170	196~199	33,420	110	21,410	201~209	48,840
103・104	8,660			103・104	14,000	200	28,850	111	25,250	210	42,250
105	7,580			105	12,170	201~209	36,840	112	22,020	211~219	51,380
106・107	9,200			106・107	14,990	210	30,260	113・114	25,250	220	44,810
108	8,040			108	13,010	211~220	38,560	115	22,020	221~229	54,540
109	9,200			109	14,990	221~230	40,290	116・117	26,260	230	47,700
110	8,040			110	13,010	231~240	41,670	118	22,850	231~239	57,100
111	9,450			111	15,980	241~250	43,700	119	26,260	240	49,390
112	8,200			112	13,880	251~260	45,120	120	22,850	241~249	59,690
113・114	9,450			113・114	15,980	261~270	47,100	121	27,530	250	51,980
115	8,200			115	13,880	271~280	48,840	122	23,840	251~260	66,260
116・117	10,140			116・117	17,000	281~290	50,820	123・124	27,530	261~270	68,260
118	8,800			118	14,710	291~300	52,530	125	23,840	271~280	70,800
119	10,140			119	17,000	301~310	53,960	126・127	28,280	281~290	73,380
120	8,800			120	14,710	311~320	55,940	128	24,560	291~300	75,960
121	10,610			121	17,830	321~330	57,680	129	28,280	301~310	78,210
122	9,240			122	15,440			130	24,560	311~320	80,810
123・124	10,610			123・124	17,830			131	29,130	321~330	83,640
125	9,240			125	15,440			132	25,430	331~340	85,930
126・127	11,130			126・127	18,710			133・134	29,130	341~350	88,820
128	9,700			128	16,290			135	25,430		
129	11,130			129	18,710			136・137	29,680		
130	9,700			130	16,290			138	26,260		
131~134	11,570			131	19,850			139	29,680		
135	10,140			132	17,440			140	26,260		
136~139	11,850			133・134	19,850			141	30,820		
140	10,400			135	17,440			142	26,950		
141~144	12,360			136・137	20,670			143・144	30,820		
145	10,740			138	18,130			145	26,950		
146~149	12,960			139	20,670			146・147	31,970		
150	11,360			140	18,130			148	27,970		
151~154	13,560			141~144	21,830			149	31,970		
155	11,900			145	19,130			150	27,970		
156~159	14,210			146~149	22,960			151~154	33,110		
160	12,400			150	20,120			155	29,130		
161~165	14,830			151~154	23,840			156~159	34,840		
166~169	15,440			155	21,000			160	30,260		

ベ
ル
ト

当価格には、消費税は含まれておりません。



3V		5V		8V	
サイズ	価格/円	サイズ	価格/円	サイズ	価格/円
3V 250	1,250	5V 500	3,850	8V1000	15,570
3V 265	1,290	5V 530	4,060	8V1060	16,550
3V 280	1,380	5V 560	4,150	8V 1120	17,420
3V 300	1,420	5V 600	4,430	8V 1180	18,430
3V 315	1,420	5V 630	4,710	8V 1250	19,700
3V 335	1,420	5V 670	5,210	8V 1320	20,710
3V 355	1,580	5V 710	5,360	8V1400	21,980
3V 375	1,650	5V 750	5,580	8V1500	23,550
3V 400	1,650	5V 800	6,070	8V1600	25,410
3V 425	1,720	5V 850	6,440	8V1700	26,700
3V 450	1,720	5V 900	6,720	8V1800	28,410
3V 475	1,770	5V 950	6,850	8V1900	29,980
3V 500	1,770	5V1000	7,500	8V2000	31,680
3V 530	1,870	5V 1060	7,990	8V 2120	34,140
3V 560	1,870	5V 1120	8,350	8V 2240	36,120
3V 600	2,070	5V 1180	8,780	8V 2360	37,980
3V 630	2,210	5V 1250	9,430	8V2500	40,540
3V 670	2,290	5V 1320	9,920	8V 2650	42,970
3V 710	2,290	5V 1400	10,500	8V2800	45,550
3V 750	2,440	5V 1500	11,130	8V3000	48,960
3V 800	2,510	5V 1600	12,050	8V 3150	51,830
3V 850	2,920	5V 1700	12,840	8V 3350	55,100
3V 900	2,920	5V1800	14,130	8V 3550	58,670
3V 950	3,140	5V 1900	15,280	8V 3750	62,520
3V1000	3,210	5V2000	16,280	8V4000	67,660
3V 1060	3,710	5V 2120	17,280	8V 4250	72,080
3V 1120	3,710	5V 2240	18,430	8V4500	76,230
3V 1180	4,010	5V 2360	19,280	8V 4750	84,360
3V 1250	4,220	5V 2500	20,420	8V5000	88,370
3V 1320	4,580	5V 2650	21,700	8V5600	102,070
3V 1400	4,710	5V2800	23,120		
		5V3000	24,700		
		5V 3150	25,410		
		5V 3350	27,130		
		5V 3550	28,550		

M形	
サイズ	新価格
18~19	1,910
20~30	1,820
31~35	1,950
36~40	2,010
41~45	2,080
46~50	2,110
51~55	2,370
56~60	2,580
61~65	2,890
66~70	3,180
71~75	3,600
76~80	3,790
81~90	4,240
91~100	4,830

ベ
ル
トル

当価格には、消費税は含まれておりません。

籾摺 籾にやさしい クッションロール

脱皮率、耐久力がグーンとアップ!!
クッション効果で籾摺音が小さく快適運転!!

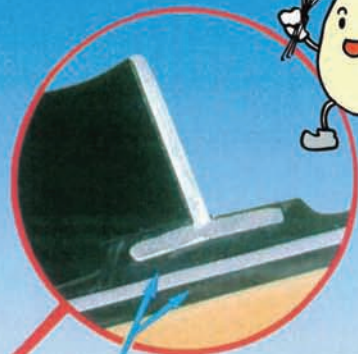
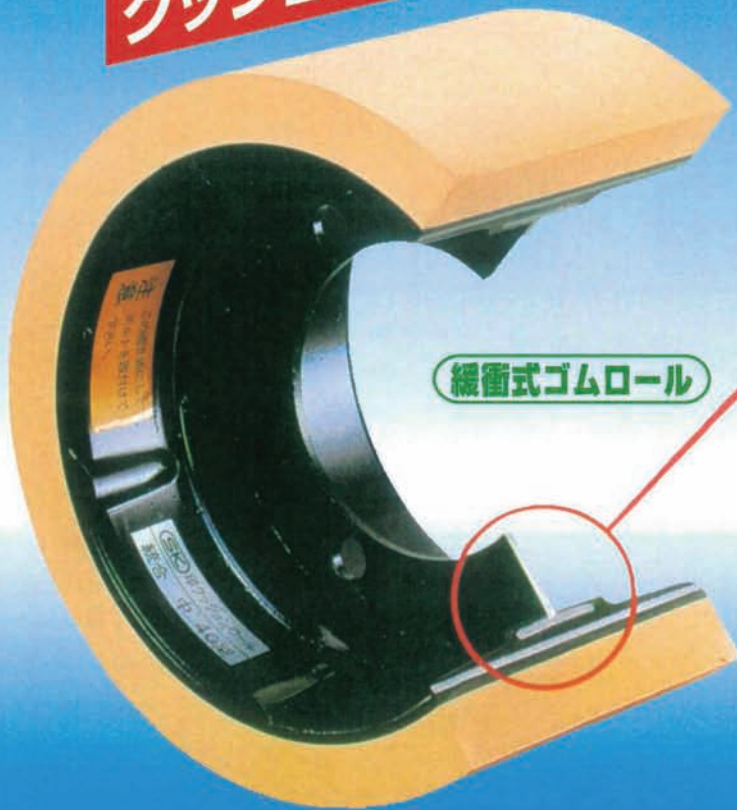

衝撃を吸収するクッション層
(他ロールには無い部分)



ベロ
ル
トル

クッションロールの特長



1. 最後まで弾力性があるため、籾摺俵数もアップする。
2. クッション効果により、碎米及び胴摺の発生が少なく、米の品質を守ります。
3. 脱ぶゴムが1/2以下になってもクッション効果により、安定した脱ぶ能力を発揮します。
4. 異物が混入してもクッション層で衝撃を吸収するため、機械の故障も少ないです。
5. クッション効果で、籾摺り音が小さく、作業環境に優しいです。

脱ぶ音が小さい(クッション効果) ロール間隙0.9mm以上(締めすぎに注意)

新摺 クッションロール

機種名及び価格表

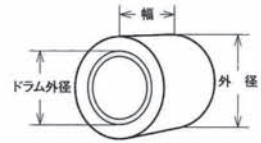

型式	希望小売価格	機種名		幅	外径	ドラム外径
統合 100	¥101,200	ヤンマー	AC100,AHP101,NC(A) (B) 10	254.0	254.0	206.0
		サタケ	HPS100,HU10			
ゴールド統合 100	¥139,000	クボタ	KH100,KH1000	254.0	254.0	206.0
		山本	RX-100			
統合大 60	¥39,100	イセキ	MC10,MG1000,MG1001A	152.4	222.0	181.0
		ヤンマー	AC60,KS60(600),AHP60 KI(H)(K)(L)60(A),RHW60(600)AD(L)(X),ACH60(600)			
ゴールド統合大 60	¥52,200	サタケ	HPS60,APF60F,NPS6000,HU6	152.4	222.0	181.0
		イセキ	M(S)(G)(X)600,M1,MG63,HC6B			
統合中 50	¥25,520	大島	MR(A)(P)6000,MR(A)(P)600	127.0	165.0	130.0
		クボタ	KRH-60,KH600,MK600(601K)			
ゴールド統合中 50	¥36,700	三菱	2N6,2N63	127.0	165.0	130.0
		金子	KHN-60			
統合中 40	¥20,750	山本	RX-6000,RX-61	101.6	165.0	130.0
		静岡	SMR600(Z)(G),SMRP6000G			
ゴールド統合中 40	¥28,600	サタケ	APS50,APS500,GPS550,NPS500(550),NPZ550,NRZ550 GPS5000,SPS55,HPS50D(S),GPS50,NPS5500,NRZ5500,SRZ5500	101.6	165.0	130.0
		イセキ	M(A)(S)(50)(500)(510)(520)			
統合中 30	¥15,020	大島	MA500,MH50,ML50,MR50,MR501MRP550Z,MS500,MRA501,MR505R	76.2	165.0	130.0
		クボタ	MN50,NK502K			
統合小 30	¥14,410	金子	KMP551,KMP501,KMP505R	76.2	153.0	121.0
		山本	YRZ550			
統合小 25	¥12,430	静岡	SMR501,SMR505(R),SMR550(Z)(G)	63.5	153.0	121.0
		ヤンマー	RH(1500)(1501)(1510)(D),VH400(40)(A),VHX45(A),MH40			
統合新 30	¥14,850	サタケ	APS40,HPS40DS,HPS400S,SPS44,NPS450,NRZ450,GPS450,QPS450AX	76.2	153.0	116.0
		イセキ	M2,M40,MA40,MS400,MS410,MPC40(400)(403)			
サタケ 80	¥53,020	大島	MA40,MY40,MF(A)40,MH40(B),ML40,MRA451,MRB400(A)	203.2	222.0	181.0
		クボタ	MH40,MK40,MN40,MF40,MK402K,MZ402			
サタケ 異径	大 50 ¥35,860 小 50 ¥26,180 大 40 ¥27,420 小 40 ¥20,860	三菱	MU40,MU400,MU401,MAM451(RA),MAM40(A),ME40	127.0	200.0	166.0
		金子	KMP400,KMP451			
ヤンマー 異径	大 50 ¥48,240 小 50 ¥33,100 大 40 ¥38,340 小 40 ¥25,630 大 30 ¥31,680 小 30 ¥21,230	山本	YRZ450	127.0	170.0	142.0
		静岡	SMR400(A),SMR451			
イセキ 異径	大 50 ¥34,210 小 50 ¥26,720 大 40 ¥27,170 小 40 ¥20,460 大 30 ¥22,550 小 30 ¥17,050	サタケ	VH350(A),VH35(A)	127.0	200.0	166.0
		イセキ	SPS33			
ヤンマー 自動用	大 50 ¥48,240 小 50 ¥33,100 大 40 ¥38,340 小 40 ¥25,630 大 30 ¥31,680 小 30 ¥21,230	サタケ	MPC35(DA),MPC350(DA),MPC353(DA),M3S,MG3	127.0	200.0	166.0
		クボタ	MN(S)30,MK302K			
イセキ 自動用	大 50 ¥48,240 小 50 ¥33,100 大 40 ¥38,340 小 40 ¥25,630 大 30 ¥31,680 小 30 ¥21,230	金子	KM30	127.0	170.0	142.0
		山本	YRZ350			
ヤンマー 手動用	大 50 ¥48,240 小 50 ¥33,100 大 40 ¥38,340 小 40 ¥25,630 大 30 ¥31,680 小 30 ¥21,230	サタケ	APS30,GPS300,GPS310,NPS350,NPZ350,NRZ350	127.0	200.0	166.0
		イセキ	GPS350,HPS30,TPS350,SP350			
イセキ 手動用	大 50 ¥48,240 小 50 ¥33,100 大 40 ¥38,340 小 40 ¥25,630 大 30 ¥31,680 小 30 ¥21,230	大島	MD30,ML35,ML351,MS350,MS351,MF350F,MY30,MH30(B),NH301,MH302,MA30,MA300	127.0	170.0	138.0
		クボタ	MF(A)30(S),MR(A)(B)30,MR(A)300,MR(A)350,MRA351,MRB300(A),MRB350(A)			
ヤンマー 手動用	大 50 ¥48,240 小 50 ¥33,100 大 40 ¥38,340 小 40 ¥25,630 大 30 ¥31,680 小 30 ¥21,230	三菱	KCR370,MK30,ML30,MS30,MZ301(K)(B),NPS350DXA	127.0	170.0	138.0
		金子	MAM30(A),MAM300R(A),HAP30,MF30(S),MH30,MU30,MU300(Y),MU301(Y)			
イセキ 手動用	大 50 ¥48,240 小 50 ¥33,100 大 40 ¥38,340 小 40 ¥25,630 大 30 ¥31,680 小 30 ¥21,230	山本	KMP300,KMP350	127.0	170.0	138.0
		静岡	YRZ350			
ヤンマー 自動用	大 50 ¥48,240 小 50 ¥33,100 大 40 ¥38,340 小 40 ¥25,630 大 30 ¥31,680 小 30 ¥21,230	サタケ	SMR300(T),SMR350(A)(T)	127.0	200.0	166.0
		イセキ	HPS25,APS25A,APS20A,GPS250A,NPS250,NRS250,NRZ250,FSE28			
イセキ 自動用	大 50 ¥48,240 小 50 ¥33,100 大 40 ¥38,340 小 40 ¥25,630 大 30 ¥31,680 小 30 ¥21,230	大島	D-1,MD25,MF25(S),MS250,MS251	127.0	200.0	166.0
		クボタ	MK25,MS25,MY25,MZ250(K)(B)			
ヤンマー 手動用	大 50 ¥48,240 小 50 ¥33,100 大 40 ¥38,340 小 40 ¥25,630 大 30 ¥31,680 小 30 ¥21,230	三菱	2NS23,HAP250,HAP260,HAP270,HAP280,HT270,HT280,HT290	127.0	165.0	138.0
		金子	KMP300,KMP350			
イセキ 手動用	大 50 ¥48,240 小 50 ¥33,100 大 40 ¥38,340 小 40 ¥25,630 大 30 ¥31,680 小 30 ¥21,230	山本	YRZ350	127.0	170.0	142.0
		静岡	SMR300(T),SMR350(A)(T)			
ヤンマー 手動用	大 50 ¥48,240 小 50 ¥33,100 大 40 ¥38,340 小 40 ¥25,630 大 30 ¥31,680 小 30 ¥21,230	サタケ	HPS50(A)(B)(C)(CA)(CM)	127.0	200.0	166.0
		イセキ	HPS-40(A)(B)(C)(CA)(CM)			
イセキ 手動用	大 50 ¥48,240 小 50 ¥33,100 大 40 ¥38,340 小 40 ¥25,630 大 30 ¥31,680 小 30 ¥21,230	大島	RH500(A),RHS50,RHW50ADL,VH50A	127.0	200.0	166.0
		クボタ	RHS40,RHW45AD,RHS400,SH400A			
ヤンマー 手動用	大 50 ¥48,240 小 50 ¥33,100 大 40 ¥38,340 小 40 ¥25,630 大 30 ¥31,680 小 30 ¥21,230	三菱	RHS30,RHS300	127.0	165.0	138.0
		金子	RHS30,RHS300			
イセキ 手動用	大 50 ¥48,240 小 50 ¥33,100 大 40 ¥38,340 小 40 ¥25,630 大 30 ¥31,680 小 30 ¥21,230	山本	RHS30,RHS300	127.0	170.0	142.0
		静岡	SMR300(T),SMR350(A)(T)			
ヤンマー 手動用	大 50 ¥48,240 小 50 ¥33,100 大 40 ¥38,340 小 40 ¥25,630 大 30 ¥31,680 小 30 ¥21,230	サタケ	HU8(H),GPS8000	127.0	200.0	166.0
		イセキ	HPS-50(A)(B)(C)(CA)(CM)			
イセキ 手動用	大 50 ¥48,240 小 50 ¥33,100 大 40 ¥38,340 小 40 ¥25,630 大 30 ¥31,680 小 30 ¥21,230	大島	RHW50,RHW500,ACH50,ACH500	127.0	200.0	166.0
		クボタ	SH500(A),RHS50,RHW50ADL,VH50A			
ヤンマー 手動用	大 50 ¥48,240 小 50 ¥33,100 大 40 ¥38,340 小 40 ¥25,630 大 30 ¥31,680 小 30 ¥21,230	三菱	RHS40,RHW45AD,RHS400,SH400A	127.0	165.0	138.0
		金子	RHS30,RHS300			
イセキ 手動用	大 50 ¥48,240 小 50 ¥33,100 大 40 ¥38,340 小 40 ¥25,630 大 30 ¥31,680 小 30 ¥21,230	山本	RHS30,RHS300	127.0	170.0	142.0
		静岡	SMR300(T),SMR350(A)(T)			
ヤンマー 手動用	大 50 ¥48,240 小 50 ¥33,100 大 40 ¥38,340 小 40 ¥25,630 大 30 ¥31,680 小 30 ¥21,230	サタケ	HPS-50(A)(B)(C)(CA)(CM)	127.0	200.0	166.0
		イセキ	HPS-40(A)(B)(C)(CA)(CM)			
イセキ 手動用	大 50 ¥48,240 小 50 ¥33,100 大 40 ¥38,340 小 40 ¥25,630 大 30 ¥31,680 小 30 ¥21,230	大島	RHW50,RHW500,ACH50,ACH500	127.0	200.0	166.0
		クボタ	SH500(A),RHS50,RHW50ADL,VH50A			
ヤンマー 手動用	大 50 ¥48,240 小 50 ¥33,100 大 40 ¥38,340 小 40 ¥25,630 大 30 ¥31,680 小 30 ¥21,230	三菱	RHS40,RHW45AD,RHS400,SH400A	127.0	165.0	138.0
		金子	RHS30,RHS300			
イセキ 手動用	大 50 ¥48,240 小 50 ¥33,100 大 40 ¥38,340 小 40 ¥25,630 大 30 ¥31,680 小 30 ¥21,230	山本	RHS30,RHS300	127.0	170.0	142.0
		静岡	SMR300(T),SMR350(A)(T)			
ヤンマー 手動用	大 50 ¥48,240 小 50 ¥33,100 大 40 ¥38,340 小 40 ¥25,630 大 30 ¥31,680 小 30 ¥21,230	サタケ	HU8(H),GPS8000	127.0	200.0	166.0
		イセキ	HPS-50(A)(B)(C)(CA)(CM)			
イセキ 手動用	大 50 ¥48,240 小 50 ¥33,100 大 40 ¥38,340 小 40 ¥25,630 大 30 ¥31,680 小 30 ¥21,230	大島	RHW50,RHW500,ACH50,ACH500	127.0	200.0	166.0
		クボタ	SH500(A),RHS50,RHW50ADL,VH50A			
ヤンマー 手動用	大 50 ¥48,240 小 50 ¥33,100 大 40 ¥38,340 小 40 ¥25,630 大 30 ¥31,680 小 30 ¥21,230	三菱	RHS40,RHW45AD,RHS400,SH400A	127.0	165.0	138.0
		金子	RHS30,RHS300			
イセキ 手動用	大 50 ¥48,240 小 50 ¥33,100 大 40 ¥38,340 小 40 ¥25,630 大 30 ¥31,680 小 30 ¥21,230	山本	RHS30,RHS300	127.0	170.0	142.0
		静岡	SMR300(T),SMR350(A)(T)			
ヤンマー 手動用	大 50 ¥48,240 小 50 ¥33,100 大 40 ¥38,340 小 40 ¥25,630 大 30 ¥31,680 小 30 ¥21,230	サタケ	HU8(H),GPS8000	127.0	200.0	166.0
		イセキ	HPS-50(A)(B)(C)(CA)(CM)			
イセキ 手動用	大 50 ¥48,240 小 50 ¥33,100 大 40 ¥38,340 小 40 ¥25,630 大 30 ¥31,680 小 30 ¥21,230	大島	RHW50,RHW500,ACH50,ACH500	127.0	200.0	166.0
		クボタ	SH500(A),RHS50,RHW50ADL,VH50A			
ヤンマー 手動用	大 50 ¥48,240 小 50 ¥33,100 大 40 ¥38,340 小 40 ¥25,630 大 30 ¥31,680 小 30 ¥21,230	三菱	RHS40,RHW45AD,RHS400,SH400A	127.0	165.0	138.0
		金子	RHS30,RHS300			
イセキ 手動用	大 50 ¥48,240 小 50 ¥33,100 大 40 ¥38,340 小 40 ¥25,630 大 30 ¥31,680 小 30 ¥21,230	山本	RHS30,RHS300	127.0	170.0	142.0
		静岡	SMR300(T),SMR350(A)(T)			
ヤンマー 手動用	大 50 ¥48,240 小 50 ¥33,100 大 40 ¥38,340 小 40 ¥25,630 大 30 ¥31,680 小 30 ¥21,230	サタケ	HU8(H),GPS8000	127.0	200.0	166.0
		イセキ	HPS-50(A)(B)(C)(CA)(CM)			
イセキ 手動用	大 50 ¥48,240 小 50 ¥33,100 大 40 ¥38,340 小 40 ¥25,630 大 30 ¥31,680 小 30 ¥21,230	大島	RHW50,RHW500,ACH50,ACH500	127.0	200.0	166.0
		クボタ	SH500(A),RHS50,RHW50ADL,VH50A			
ヤンマー 手動用	大 50 ¥48,240 小 50 ¥33,100 大 40 ¥38,340 小 40 ¥25,630 大 30 ¥31,680 小 30 ¥21,230	三菱	RHS40,RHW45AD,RHS400,SH400A	127.0	165.0	138.0
		金子	RHS30,RHS300			
イセキ 手動用	大 50 ¥48,240 小 50 ¥33,100 大 40 ¥38,340 小 40 ¥25,630 大 30 ¥31,680 小 30 ¥21,230	山本	RHS30,RHS300	127.0	170.0	142.0
		静岡	SMR300(T),SMR350(A)(T)			
ヤンマー 手動用	大 50 ¥48,240 小 50 ¥33,100 大 40 ¥38,340 小 40 ¥25,630 大 30 ¥31,680 小 30 ¥21,230	サタケ	HU8(H),GPS8000	127.0	200.0	166.0
		イセキ	HPS-50(A)(B)(C)(CA)(CM)			
イセキ 手動用	大 50 ¥48,240 小 50 ¥33,100 大 40 ¥38,340 小 40 ¥25,630 大 30 ¥31,680 小 30 ¥21,230	大島	RHW50,RHW500,ACH50,ACH500	127.0	200.0	166.0
		クボタ	SH500(A),RHS50,RHW50ADL,VH50A			
ヤンマー 手動用	大 50 ¥48,240 小 50 ¥33,100 大 40 ¥38,340 小 40 ¥25,630 大 30 ¥31,680 小 30 ¥21,230	三菱	RHS40,RHW45AD,RHS400,SH400A	127.0	165.0	138.0
		金子	RHS30,RHS300			
イセキ 手動用	大 50 ¥48,240 小 50 ¥33,100 大 40 ¥38,340 小 40 ¥25,630 大 30 ¥31,680 小 30 ¥21,230	山本	RHS30,RHS300	127.0	170.0	142.0
		静岡	SMR300(T),SMR350(A)(T)			
ヤンマー 手動用	大 50 ¥48,240 小 50 ¥33,100 大 40 ¥38,340 小 40 ¥25,630 大 30 ¥31,680 小 30 ¥21,230	サタケ	HU8(H),GPS8000	127.0	200.0	166.0
		イセキ	HPS-50(A)(B)(C)(CA)(CM)			
イセキ 手動用	大 50 ¥48,240 小 50 ¥33,100 大 40 ¥38,340 小 40 ¥25,630 大 30 ¥31,680 小 30 ¥21,230	大島	RHW50,RHW500,ACH50,ACH500	127.0	200.0	166.0
		クボタ	SH500(A),RHS50,RHW50ADL,VH50A			
ヤンマー 手動用	大 50 ¥48,240 小 50 ¥33,100 大 40 ¥38,340 小 40 ¥25,630 大 30 ¥31,680 小 30 ¥21,230	三菱	RHS40,RHW45AD,RHS400,SH400A	127.0	165.0	138.0
		金子	RHS30,RHS300			
イセキ 手動用	大 50 ¥48,240 小 50 ¥33,100 大 40 ¥38,340 小 40 ¥25,630 大 30 ¥31,680 小 30 ¥21,230	山本	RHS30,RHS300	127.0	170.0	142.0
		静岡	SMR300(T),SMR350(A)(T)			
ヤンマー 手動用	大 50 ¥48,240 小 50 ¥33,100 大 40 ¥38,340 小 40 ¥25,630 大 30 ¥31,680 小 30 ¥21,230	サタケ	HU8(H),GPS8000	127.0	200.0	166.0
		イセキ	HPS-50(A)(B)(C)(CA)(CM)			
イセキ 手動用	大 50 ¥48,240 小 50 ¥33,100 大 40 ¥38,34					

QUALITY AND DURABILITY

KBLゴムクローラは、細かくロット管理・製品検品を行うことで、安定した品質と高い耐久性を実現しました。だからこそKBLは、製品の26ヶ月(3シーズン)の保証を自信を持ってお約束いたします。万が一製品不良が発生した際には、迅速に「製品の交換・原因究明・製品改良」を行なっています。



エンドレスワイヤー加工

エンドレス特殊コーティングワイヤー加工により、断線の大きな原因となっていたワイヤーの接合部をなくし、より耐久性の高いゴムクローラを実現しました。



KBL農業機械用ゴムクローラの保証

KBLでは、「あんしん保証26ヶ月(3シーズン)」をお約束しています。

保証期間	コンバイン・ハーベスタ用 ▶ 納入日から起算して、26ヶ月(3シーズン)となります。
保証対象	クローラトラック・運転室 ▶ 納入日から起算して、作業機・作業機・モーター ▶ 26ヶ月(3シーズン)保証の対象外となります。
保証内容	保証期間内において、本製品に設計や製造上の欠陥が原因で発生した破損を認められた場合、修理と条件に応じて交換を無償で実施いたします。
適用除外	保証期間内でも、下記の場合は保証対象外です。 ① 使用上の取扱いが10%以上を超過した場合(コンバインの場合) ② 修理の必要のない自然劣化や、第三者による事故、過失等による破損(自然劣化で破損した場合、3分の1以下の破損、小さな亀裂、経年変化による自然劣化等) ③ 修理完了後7日以内に弊社へお申し出がなかった場合。 ④ 修理にかかる工費及び材料費(修理費)にのみ保証。 ※ 本製品の取扱い説明書と併せて、本製品の保証書をお読みください。 ※ 又天候等によって破損した場合は、保証対象外となります。

※原則としてクレーム商品は弊社調査員が調査致します

ゴムクローラ

CRAWLER FOR COMBINE

コンバイン用クローラ

タクローヤラ

ゴムクローラ

ゴムクローラ

ハーベスタ用クローラ

あんしん保証24ヶ月(3シーズン)

タクローヤラ

180 × 84 ピッチ			
柔軟性と高耐久性を実現。			
リンク	注文番号	RCコード	希望小売価格(税別)
24	0001	1824N8	44,000円
25	0002	1825N8	45,000円
26	0003	1826N8	46,000円
27	0004	1827N8	47,000円
28	0005	1828N8	48,000円
29	0006	1829N8	49,000円

200 × 84 ピッチ			
柔軟性と高耐久性を実現。			
リンク	注文番号	RCコード	希望小売価格(税別)
27	0007	2027N8	54,000円
28	0008	2028N8	55,000円
29	0009	2029N8	56,000円
30	0010	2030N8	57,000円

コンバイン用クローラのご注文に際して

ゴムクローラのご注文には「クローラ幅」「ピッチ」「リンク数」が必要です。

クローラ幅: 500 × 58 × 90 × ZW

ピッチ: 450 × 90 × 56

リンク数: 45 - 56 - 90

※刻印が見えない場合はサイズの計測をお願いします。

※記号は各メーカーの表記となりますので、サイズとは異なります。

刻印の表記はメーカーによって様々です。刻印が不明な場合は実際に計測をお願いします。

クローラ幅: メーカーによって様々ですが、弊社では250~600mm幅を描入っております。(ハーベスタ用180~200mm)

ピッチ長さ: 幅280~430mmは、72, 79, 84, 90mmの4種類が主要なピッチです。幅450~550mmは、90mmが主要なピッチです。

コンバイン用クローラの芯金計測

まれにクローラ芯金の計測をお願いする場合があります。芯金寸法を測定してください。

芯金寸法

芯金N/W

新品ではNが約40mm-Wが約50mmですが、交換時には厚磨のため2~5mm程広くなっています。

Nは40~45mm

Wは50~55mm

ゴムクローラ コンバイン用クローラ

あんしん保証26ヶ月(3シーズン)

330 × 72 ピッチ

ヤンマー専用特殊72ピッチ。

リンク	注文番号	RCコード	希望小売価格(税別)
38	0011	3338N7	95,000円
39	0012	3339N7	96,000円

Dオフセット

400 × 72 ピッチ

ヤンマー専用特殊72ピッチ。

リンク	注文番号	RCコード	希望小売価格(税別)
38	0013	4038N7	118,000円
39	0014	4039N7	120,000円
42	0015	4042N7	127,000円
44	0016	4044N7	131,000円

Eオフセット

280 × 79 ピッチ

柔軟性と薄さを重視した小型コンバイン用。

リンク	注文番号	RCコード	希望小売価格(税別)
28	0017	2828N	54,000円
31	0018	2831N	55,000円
32	0019	2832N	56,000円
34	0020	2834N	57,000円
35	0021	2835N	58,000円
38	0022	2838N	62,000円
39	0023	2839N	66,000円
40	0024	2840N	67,000円
41	0025	2841N	67,000円
42	0026	2842N	68,000円

Cオフセット

※設置後30時間以内に再度テンションの張り調整をしてください。 ●送料別(送料・梱包費別)

希望小売価格は税別価格です。

ゴムクローラ あんしん保証26ヶ月(3シーズン) **KBL** ケイビーエル

コンバイン用クローラ

330 × 79 ビッチ

薄さと耐久性を兼ね備え、独自ラグ形状により湿田にも対応。



D オフセット

リンク	注文番号	RCコード	希望小売価格(税別)
28	0027	3328NS	72,000円
31	0028	3331NS	81,000円
32	0029	3332NS	84,000円
34	0030	3334NS	86,000円
35	0031	3335NS	89,000円
36	0032	3336NS	92,000円
37	0033	3337NS	95,000円
38	0034	3338NS	96,000円
40	0035	3340NS	98,000円
41	0036	3341NS	100,000円
42	0037	3342NS	102,000円
43	0038	3343NS	105,000円

360 × 79 ビッチ

薄さと耐久性を兼ね備え、独自ラグ形状により湿田にも対応。



C

リンク	注文番号	RCコード	希望小売価格(税別)
33	0039	3633NS	113,000円
34	0040	3634NS	115,000円
35	0041	3635NS	117,000円
38	0042	3638NS	118,000円
39	0043	3639NS	120,000円
40	0044	3640NS	123,000円
42	0045	3642NS	127,000円
44	0046	3644NS	131,000円

400 × 79 ビッチ

79ピッチ最大幅クローラ。走破性・排土性を重視。



C オフセット

リンク	注文番号	RCコード	希望小売価格(税別)
36	0047	4036NKT	63,000円
38	0048	4038NKT	70,000円
39	0049	4039NKT	71,000円
42	0050	4042NKT	76,000円
44	0051	4044NKT	79,000円
45	0052	4045NKT	81,000円

ゴムクローラ あんしん保証26ヶ月(3シーズン) **KBL** ケイビーエル

コンバイン用クローラ

250 × 84 ビッチ

ラグ高を抑制した小型コンバイン専用クローラ。



250 84

リンク	注文番号	RCコード	希望小売価格(税別)
29	0053	2529NB	72,000円
30	0054	2530NB	74,000円
31	0055	2531NB	76,000円
33	0056	2533NB	78,000円

300 × 84 ビッチ

薄さとやわらかさを兼ね備えたクローラ。



C

リンク	注文番号	RCコード	希望小売価格(税別)
28	0057	3028NBS	74,000円
29	0058	3029NBS	76,000円
30	0059	3030NBS	80,000円
31	0060	3031NBS	81,000円
32	0061	3032NBS	83,000円
33	0062	3033NBS	85,000円
35	0063	3035NBS	88,000円

330 × 84 ビッチ

2~3条クラスで乗り心地、排土性を重視。



D オフセット

リンク	注文番号	RCコード	希望小売価格(税別)
29	0064	3329NBSR	81,000円
30	0065	3330NBSR	82,000円
31	0066	3331NBSR	84,000円
32	0067	3332NBSR	85,000円
33	0068	3333NBSR	86,000円
34	0069	3334NBSR	87,000円
35	0070	3335NBSR	89,000円
36	0071	3336NBSR	91,000円
37	0072	3337NBSR	92,000円
38	0073	3338NBSR	96,000円
39	0074	3339NBSR	97,000円
40	0075	3340NBSR	98,000円
41	0076	3341NBSR	99,000円
42	0077	3342NBSR	103,000円

ゴムクローラ あんしん保証26ヶ月(3シーズン) **KBL** ケイビーエル

コンバイン用クローラ

350 × 84 ビッチ

様々な現場に対応する、多機能コンバインクローラ。



C

リンク	注文番号	RCコード	希望小売価格(税別)
30	0078	3530NBSR	84,000円
31	0079	3531NBSR	85,000円
32	0080	3532NBSR	87,000円
33	0081	3533NBSR	88,000円
34	0082	3534NBSR	88,000円
37	0083	3537NBSR	101,000円
38	0084	3538NBSR	102,000円
40	0085	3540NBSR	103,000円
41	0086	3541NBSR	108,000円
42	0087	3542NBSR	111,000円
43	0088	3543NBSR	115,000円
44	0089	3544NBSR	117,000円

ゴムクローラ あんしん保証26ヶ月(3シーズン) **KBL** ケイビーエル

コンバイン用クローラ

400 × 84 ビッチ

400×84ピッチにセンタータイプが登場。湿田走破性と排土性を重視。



E センター

リンク	注文番号	RCコード	希望小売価格(税別)
32	0100	4032NBRF	125,000円
33	0101	4033NBRF	126,000円
35	0102	4035NBRF	128,000円
36	0103	4036NBRF	129,000円
37	0104	4037NBRF	130,000円
38	0105	4038NBRF	131,000円
39	0106	4039NBRF	132,000円
40	0107	4040NBRF	133,000円
41	0108	4041NBRF	134,000円
45	0109	4045NBRF	139,000円

400 × 84 ビッチ

両梯子形状。湿田走破性と排土性を重視。



E オフセット

リンク	注文番号	RCコード	希望小売価格(税別)
32	0090	4032NBR	125,000円
33	0091	4033NBR	126,000円
35	0092	4035NBR	128,000円
36	0093	4036NBR	129,000円
37	0094	4037NBR	130,000円
38	0095	4038NBR	131,000円
39	0096	4039NBR	132,000円
40	0097	4040NBR	133,000円
41	0098	4041NBR	134,000円
45	0099	4045NBR	139,000円

420 × 84 ビッチ

84ピッチ最大幅クローラ。超湿田走破性を重視。



D オフセット

リンク	注文番号	RCコード	希望小売価格(税別)
40	0110	4240NS	149,000円
41	0111	4241NS	152,000円
42	0112	4242NS	154,000円
43	0113	4243NS	156,000円
44	0114	4244NS	158,000円
45	0115	4245NS	160,000円

330 × 90 ビッチ

小型コンバイン用オフセットタイプ。



D オフセット

リンク	注文番号	RCコード	希望小売価格(税別)
26	0116	3326N9S	91,000円
28	0117	3328N9S	94,000円
30	0118	3330N9S	96,000円
32	0119	3332N9S	98,000円
34	0120	3334N9S	101,000円
36	0121	3336N9S	104,000円
37	0122	3337N9S	105,000円
39	0123	3339N9S	109,000円

タ
ク
ロ
ウ
ヤ
ラ

希望小売価格は税別価格です。

ゴムクローラ あんしん保証26ヶ月(3シーズン) KBL

コンバイン用クローラ

330^幅 × 90^{ピッチ}

小型コンバイン用オフセット無しタイプ。



幅 330 ピッチ 90

リンク	注文番号	RCコード	希望小売価格(税別)
26	0124	3326N9I	91,000円
27	0125	3327N9I	92,000円
28	0126	3328N9I	94,000円
30	0127	3330N9I	96,000円
32	0128	3332N9I	98,000円
34	0129	3334N9I	101,000円
36	0130	3336N9I	104,000円

360^幅 × 90^{ピッチ}

様々な圃場に対応する、多機能コンバインクローラ。



幅 360 ピッチ 90

リンク	注文番号	RCコード	希望小売価格(税別)
30	0131	3630N9S	102,000円
32	0132	3632N9S	104,000円
33	0133	3633N9S	105,000円
34	0134	3634N9S	106,000円
35	0135	3635N9S	109,000円
36	0136	3636N9S	111,000円
37	0137	3637N9S	114,000円
38	0138	3638N9S	117,000円
39	0139	3639N9S	120,000円
40	0140	3640N9S	124,000円
42	0141	3642N9S	131,000円

400^幅 × 90^{ピッチ}

幅狭芯金タイプ(芯金先端内々寸法40mm)。

芯金: N



幅 400 ピッチ 90

リンク	注文番号	RCコード	希望小売価格(税別)
35	0142	4035NS	126,000円
36	0143	4036NS	127,000円
38	0144	4038NS	130,000円
39	0145	4039NS	134,000円
40	0146	4040NS	137,000円
42	0147	4042NS	144,000円

※装着後30時間以内に再度テンションの張り調整をしてください。
●送料見合い(沖縄・離島を除く)

ゴムクローラ あんしん保証26ヶ月(3シーズン) KBL

コンバイン用クローラ

400^幅 × 90^{ピッチ}

幅狭芯金タイプ(芯金先端内々寸法40mm)。

芯金: N



幅 400 ピッチ 90

リンク	注文番号	RCコード	希望小売価格(税別)
43	0148	4043NS	147,000円
44	0149	4044NS	149,000円
45	0150	4045NS	153,000円
46	0151	4046NS	156,000円
47	0152	4047NS	162,000円
49	0153	4049NS	167,000円

400^幅 × 90^{ピッチ}

幅広芯金タイプ(芯金先端内々寸法50mm)。

芯金: W



幅 400 ピッチ 90

リンク	注文番号	RCコード	希望小売価格(税別)
36	0154	4036NWS	127,000円
38	0155	4038NWS	130,000円
39	0156	4039NWS	134,000円
40	0157	4040NWS	137,000円
41	0158	4041NWS	143,000円
42	0159	4042NWS	144,000円
43	0160	4043NWS	147,000円
44	0161	4044NWS	149,000円
45	0162	4045NWS	153,000円
46	0163	4046NWS	156,000円
47	0164	4047NWS	162,000円

400^幅 × 90^{ピッチ}

幅狭芯金タイプ(芯金先端内々寸法40mm)。

芯金: N



幅 400 ピッチ 90

リンク	注文番号	RCコード	希望小売価格(税別)
46	0165	4046NE	169,000円

※装着後30時間以内に再度テンションの張り調整をしてください。
●送料見合い(沖縄・離島を除く)

ゴムクローラ あんしん保証26ヶ月(3シーズン) KBL

コンバイン用クローラ

400^幅 × 90^{ピッチ}

幅狭芯金タイプ(芯金先端内々寸法40mm)。

芯金: N

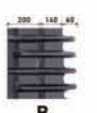

幅 400 ピッチ 90

リンク	注文番号	RCコード	希望小売価格(税別)
35	0166	4035NJS	143,000円
36	0167	4036NJS	144,000円
38	0168	4038NJS	146,000円
39	0169	4039NJS	147,000円
40	0170	4040NJS	149,000円
42	0171	4042NJS	154,000円

400^幅 × 90^{ピッチ}

幅広芯金タイプ(芯金先端内々寸法50mm)。

芯金: W

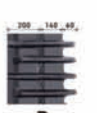

幅 400 ピッチ 90

リンク	注文番号	RCコード	希望小売価格(税別)
34	0172	4034NJS	142,000円
35	0173	4035NJS	143,000円
36	0174	4036NJS	144,000円
38	0175	4038NJS	146,000円
40	0176	4040NJS	149,000円
42	0177	4042NJS	154,000円
43	0178	4043NJS	158,000円
44	0179	4044NJS	162,000円
45	0180	4045NJS	163,000円
46	0181	4046NJS	169,000円

450^幅 × 90^{ピッチ}

幅狭芯金タイプ(芯金先端内々寸法40mm)。乾田・漕田両用標準タイプ。

芯金: N



幅 450 ピッチ 90

リンク	注文番号	RCコード	希望小売価格(税別)
40	0182	4540NI	187,000円
43	0183	4543NI	191,000円
44	0184	4544NI	194,000円
46	0185	4546NI	198,000円
49	0186	4549NI	204,000円

※装着後30時間以内に再度テンションの張り調整をしてください。
●送料見合い(沖縄・離島を除く)

ゴムクローラ あんしん保証26ヶ月(3シーズン) KBL

コンバイン用クローラ

450^幅 × 90^{ピッチ}

幅狭芯金タイプ(芯金先端内々寸法40mm)。排土性重視の片梯子形状。

芯金: N



幅 450 ピッチ 90

リンク	注文番号	RCコード	希望小売価格(税別)
46	0187	4546NEN	198,000円
48	0188	4548NEN	202,000円

450^幅 × 90^{ピッチ}

幅広芯金タイプ(芯金先端内々寸法50mm)。

芯金: W

パターン



幅 450 ピッチ 90

リンク	注文番号	RCコード	注文番号	RCコード	注文番号	RCコード	希望小売価格(税別)
40	0189	4540NAS	0190	4540NS	—	—	197,000円
42	0191	4542NAS	0192	4542NS	—	—	203,000円
43	0193	4543NAS	0194	4543NS	0195	4543NE	208,000円
44	0196	4544NAS	0197	4544NS	—	—	211,000円
45	0198	4545NAS	0199	4545NS	0200	4545NE	212,000円
46	0201	4546NAS	0202	4546NS	—	—	219,000円
47	0203	4547NAS	0204	4547NS	0205	4547NE	223,000円
48	0206	4548NAS	0207	4548NS	0208	4548NE	229,000円
49	—	—	0209	4549NS	0210	4549NE	230,000円
50	0211	4550NAS	0212	4550NS	—	—	234,000円
51	0213	4551NAS	—	—	0214	4551NE	235,000円
52	—	—	0215	4552NS	0216	4552NE	241,000円
55	0217	4555NAS	0218	4555NS	—	—	253,000円
56	0219	4556NAS	0220	4556NS	—	—	254,000円

左右ラグの乾田・漕田両用標準タイプ。

排土性の高い乾田・漕田両用標準タイプ。

漕田・漕田に対応した両梯子形状。

※装着後30時間以内に再度テンションの張り調整をしてください。
●送料見合い(沖縄・離島を除く)

タクローヤラ

希望小売価格は税別価格です。

ゴムクローラ

ゴムクローラ コンバイン用クローラ

あんしん保証26ヶ月(3シーズン) **KBL** ケイビーエル

500^{mm} × 90^{mm} ピッチ

大規模農家のための高耐久性クローラ。

パターン



A 左右ラグの乾田・湿田両用標準タイプ。
C 排土性の高い乾田・湿田両用標準タイプ。
D 長短交互ラグの乾田・湿田両用標準タイプ。
E オフセット 湿田・超湿田に対応した両格子形状。

リンク	注文番号	RCコード	注文番号	RCコード	注文番号	RCコード	注文番号	RCコード	希望小売価格(税別)
44	0221	5044NAS	0222	5044NS	0223	5044NDS	-	-	252,000円
46	0224	5046NAS	0225	5046NS	0226	5046NDS	-	-	254,000円
47	0227	5047NAS	0228	5047NS	-	-	-	-	255,000円
48	0229	5048NAS	0230	5048NS	-	-	-	-	256,000円
49	-	-	0231	5049NS	0232	5049NDS	-	-	257,000円
50	0233	5050NAS	0234	5050NS	0235	5050NDS	-	-	259,000円
51	0236	5051NAS	0237	5051NS	0238	5051NDS	0239	5051NE	263,000円
52	0240	5052NAS	0241	5052NS	0242	5052NDS	0243	5052NE	268,000円
53	0244	5053NAS	0245	5053NS	0246	5053NDS	0247	5053NE	278,000円
54	0248	5054NAS	0249	5054NS	0250	5054NDS	-	-	283,000円
55	0251	5055NAS	0252	5055NS	0253	5055NDS	-	-	286,000円
56	0254	5056NAS	0255	5056NS	0256	5056NDS	0257	5056NE	289,000円
57	0258	5057NAS	0259	5057NS	0260	5057NDS	-	-	300,000円
58	0261	5058NAS	0262	5058NS	0263	5058NDS	0264	5058NE	310,000円
61	-	-	0265	5061NS	-	-	-	-	320,000円

※装着後30時間以内に再度テンションの張り調整をしてください。
●送料別(重い仕様・重量を除く)

ゴムクローラ

ゴムクローラ コンバイン用クローラ

あんしん保証26ヶ月(3シーズン) **KBL** ケイビーエル

550^{mm} × 90^{mm} ピッチ

大規模農家のための高耐久性クローラ。

パターン



A オフセット 左右ラグの超湿田対応タイプ。
C オフセット 排土性の高い超湿田対応タイプ。
E オフセット 超湿田に対応した両格子形状。

リンク	注文番号	RCコード	注文番号	RCコード	注文番号	RCコード	希望小売価格(税別)
51	-	-	0266	5551NS	-	-	319,000円
54	-	-	0267	5554NS	-	-	349,000円
56	0268	5556NAS	0269	5556NS	0270	5556NE	359,000円
57	-	-	0271	5557NS	-	-	370,000円
58	0272	5558NAS	0273	5558NS	0274	5558NE	374,000円
60	-	-	0275	5560NS	-	-	385,000円

550^{mm} × 90^{mm} ピッチ ヤンマーGC1000専用
専用設計により高い適合性と耐久性を実現。



リンク	注文番号	RCコード	希望小売価格(税別)
60	0276	5560NSY	473,000円

※装着後30時間以内に再度テンションの張り調整をしてください。
●送料別(重い仕様・重量を除く)

タクロイヤ

ゴムクローラ

ゴムクローラ コンバイン用クローラ

あんしん保証26ヶ月(3シーズン) **KBL** ケイビーエル

550^{mm} × 90^{mm} ピッチ **オセキJapan専用**
専用設計により高い適合性と耐久性を実現。

ローララグ: ラグ高45mm



リンク	注文番号	RCコード	希望小売価格(税別)
56	0277	5556NI	360,000円
58	0278	5558NI	374,000円

550^{mm} × 90^{mm} ピッチ **オセキJapan専用**
専用設計により高い適合性と耐久性を実現。

ハイララグ: ラグ高65mm



リンク	注文番号	RCコード	希望小売価格(税別)
56	0279	5556NIH	360,000円
58	0280	5558NIH	374,000円

600^{mm} × 90^{mm} ピッチ **オセキJapan専用**
専用設計により高い適合性と耐久性を実現。



リンク	注文番号	RCコード	希望小売価格(税別)
56	0281	6056NI	441,000円
58	0282	6058NI	457,000円

500^{mm} × 100^{mm} ピッチ
専用設計により高い適合性と耐久性を実現。



リンク	注文番号	RCコード	希望小売価格(税別)
54	0283	5054N10	406,000円
57	0284	5057N10	418,000円

※装着後30時間以内に再度テンションの張り調整をしてください。
●送料別(重い仕様・重量を除く)

ゴムクローラ

ゴムクローラ コンバイン用クローラ

あんしん保証26ヶ月(3シーズン) **KBL** ケイビーエル

600^{mm} × 100^{mm} ピッチ

専用設計により高い適合性と耐久性を実現。



リンク	注文番号	RCコード	希望小売価格(税別)
64	0285	6064N10	624,000円
70	0286	6070N10	643,000円

クボタコンバインSR・AR・ARN専用ゴムクローラ

330^{mm} × 79^{mm} ピッチ



リンク	注文番号	RCコード	希望小売価格(税別)	適合機種
34	0287	3334NKS	44,000円	SR-11, 12, 13, 14, 15, AR-211, 212, 214, 217
36	0288	3336NKS	47,000円	SR-22, 23, 24, 25, 26, 27, 28, R-216S, AR-211, 212, 214, 217, ARN-214
39	0289	3339NKS	40,000円	AR-317, RX15S, 18S, 1500
40	0290	3340NKS	76,000円	R-218, SR-14, 16, 16S
42	0291	3342NKS	80,000円	SR-18, 20, 19S, 21S
44	0292	3344NKS	86,000円	SR-21, 23, M20
45	0293	3345NKS	85,000円	SR-M23

360^{mm} × 79^{mm} ピッチ



リンク	注文番号	RCコード	希望小売価格(税別)	適合機種
40	0294	3640NKS	83,000円	R-218, SR-14, 16, 16S
42	0295	3642NKS	85,000円	SR-18, 20, 19S, 21S
44	0296	3644NKS	87,000円	SR-21, 23, M20
45	0297	3645NKS	90,000円	SR-M23

360^{mm} × 79^{mm} ピッチ



リンク	注文番号	RCコード	希望小売価格(税別)	適合機種
40	0298	3640NKFS	83,000円	R-218, SR-14, 16, 16S
42	0299	3642NKFS	85,000円	SR-18, 20, 19S, 21S
44	0300	3644NKFS	87,000円	SR-21, 23, M20
45	0301	3645NKFS	90,000円	SR-M23

※装着後30時間以内に再度テンションの張り調整をしてください。
●送料別(重い仕様・重量を除く)

希望小売価格は税別価格です。

ゴムクローラ

あんしん保証26ヶ月(3シーズン) **KBL** プリマム

クボタコンバインSR・AR・ARN専用ゴムクローラ

400 ^幅 × 79 ^{ピッチ}



リンク	注文番号	RCコード	希望小売価格(税別)	適合機種
36	0302	4036NKT	63,000円	SR-J2,J3,J4,J5,J6,R-2145,AR-211,AR-213,214,217,ARN-211,214,216,217
38	0303	4038NKT	70,000円	SR-J2,J3,J4,J5,J6,60-211,213,214,217
39	0304	4039NKT	71,000円	AR-320,323,ARN-317
42	0305	4042NKT	76,000円	SR-14,14,145
44	0306	4044NKT	79,000円	SR-21,23,M20
45	0307	4045NKT	81,000円	SR-M23

360 ^幅 × 90 ^{ピッチ}



リンク	注文番号	RCコード	希望小売価格(税別)	適合機種
39	0308	3639NK9S	88,000円	AR-320,323,ARN-320,323
47	0309	3647NK9S	124,000円	ARH350,ARN-380,ARH-430

400 ^幅 × 90 ^{ピッチ}

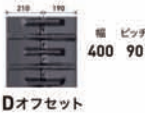

リンク	注文番号	RCコード	希望小売価格(税別)	適合機種
37	0310	4037NKS	99,500円	AR-218,221
39	0311	4039NKS	102,000円	AR-317,320,323,ARN-320
46	0312	4046NKS	125,000円	AR-326,330

400 ^幅 × 90 ^{ピッチ}



リンク	注文番号	RCコード	希望小売価格(税別)	適合機種
46	0313	4046NKWSC	125,000円	SR-35

※営業後30時間以内に再度ジャンクションの張り調整をしてください。
●送料元払い(印帳・梱包費除く)

ゴムクローラ

あんしん保証26ヶ月(3シーズン) **KBL** プリマム

クボタコンバインSR・AR・ARN専用ゴムクローラ

420 ^幅 × 90 ^{ピッチ}



リンク	注文番号	RCコード	希望小売価格(税別)	適合機種
40	0314	4240NKS	115,000円	SR-25,30,265,315
42	0315	4242NKS	125,000円	R1-30,301
43	0316	4243NKS	120,000円	SR-25,30,265,315,VY43
44	0317	4244NKS	113,000円	AR-326,330
45	0318	4245NKS	120,000円	SR-25,30,265,315,SR-M27,M32
46	0319	4246NKS	123,000円	ARN-327,331
47	0320	4247NKS	125,000円	SR-25,30,265,315,M27,M32,AR-326
48	0321	4248NKS	126,000円	AR-335
49	0322	4249NKS	150,000円	VY43

450 ^幅 × 90 ^{ピッチ}



リンク	注文番号	RCコード	希望小売価格(税別)	適合機種
46	0323	4546NKS	155,000円	SR-48,50
50	0324	4550NKS	172,000円	SR-35,40,45,50,55,56,AR-48,52,58,ARN-452,460
56	0325	4556NKS	202,000円	SR-50,55,61,AR-40,70,ARN-570

460 ^幅 × 90 ^{ピッチ}



リンク	注文番号	RCコード	希望小売価格(税別)	適合機種
44	0326	4644NKS	129,000円	AR-32
45	0327	4645NKS	170,000円	SR-M27,M32
46	0328	4646NKS	142,000円	AR-32,ARN433
47	0329	4647NKS	178,000円	SR-M27,M32,AR-36,43
48	0330	4648NKS	140,000円	ARN-438,445

500 ^幅 × 90 ^{ピッチ}



リンク	注文番号	RCコード	希望小売価格(税別)	適合機種
50	0331	5050NKS	204,000円	SR-75,AR-48,52,58,ARN-452
56	0332	5056NKS	210,000円	SR-50,55,61,75,AR-40,70,80,90,ARN-570,585

※営業後30時間以内に再度ジャンクションの張り調整をしてください。
●送料元払い(印帳・梱包費除く)

ゴムクローラ

あんしん保証26ヶ月(3シーズン) **KBL** プリマム

クボタコンバインSR・AR・ARN専用ゴムクローラ

550 ^幅 × 90 ^{ピッチ}



リンク	注文番号	RCコード	希望小売価格(税別)	適合機種
56	0333	5556NKS	220,000円	AR-80,90,90,92,ARN-498A

クボタコンバインER専用ゴムクローラ

300 ^幅 × 79 ^{ピッチ}



リンク	注文番号	RCコード	希望小売価格(税別)	適合機種
34	0334	3034NER	42,000円	ER211,213

330 ^幅 × 79 ^{ピッチ}



リンク	注文番号	RCコード	希望小売価格(税別)	適合機種
34	0335	3334NER	42,000円	ER211,213
39	0336	3339NER	39,000円	ER215,217
41	0337	3341NER	59,000円	ER220

360 ^幅 × 90 ^{ピッチ}



リンク	注文番号	RCコード	希望小売価格(税別)	適合機種
39	0338	3639NER	88,000円	ER320,323

※営業後30時間以内に再度ジャンクションの張り調整をしてください。
●送料元払い(印帳・梱包費除く)

ゴムクローラ

あんしん保証26ヶ月(3シーズン) **KBL** プリマム

クボタコンバインER専用ゴムクローラ

450 ^幅 × 90 ^{ピッチ}



リンク	注文番号	RCコード	希望小売価格(税別)	適合機種
50	0339	4550NER	193,000円	ER447
58	0340	4558NER	225,000円	ER572

500 ^幅 × 90 ^{ピッチ}



リンク	注文番号	RCコード	希望小売価格(税別)	適合機種
50	0341	5050NER	204,000円	ER456,447
58	0342	5058NER	235,000円	ER572,587

550 ^幅 × 90 ^{ピッチ}



リンク	注文番号	RCコード	希望小売価格(税別)	適合機種
58	0343	5558NER	255,000円	ER587,498,108

※営業後30時間以内に再度ジャンクションの張り調整をしてください。
●送料元払い(印帳・梱包費除く)

タクローラ

希望小売価格は税別価格です。

エレメント

尿素 (AdBlue) フィルター

尿素 (AdBlue) フィルター

●尿素SCRシステム

ディーゼルエンジンの排気中の窒素酸化物を浄化する技術

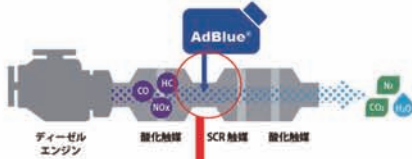

尿素フィルターとは

尿素SCRシステムで使用する尿素水 (AdBlue) の補給時に混入する異物を除去する役割を担う。交換目安は、「1年」もしくは「10万km」。農業機械・建設機械・トラック・自動車など、ディーゼルエンジンでは近年主流となっており、弊社で取り扱う尿素フィルターは、世界No.1シェアの「MANN+HUMMEL」製



定期交換部品のフィルターご案内

【オイル・燃料・エア】



【ハイドロリック用】



【トランスミッション用】



【エアコンフィルター用】

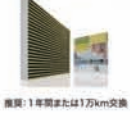

【プロバイガス用】



【エアド라이어用】



ゴムクローラ

あんしん保証 使用時間500時間まで (最大適用期間24ヶ月)

KBL オリジナル

クボタパワクロ対応

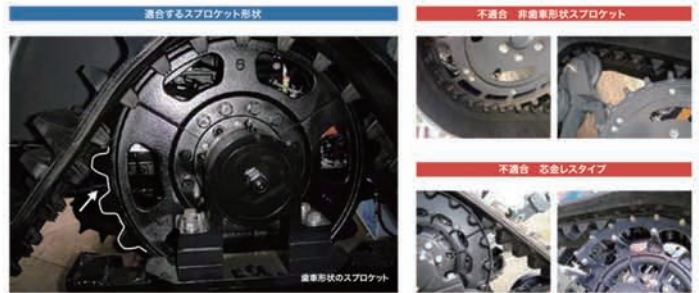

330^幅 × 84^{ピッチ}



幅 ピッチ
330 84

Cオフセット

リンク	注文番号	RCコード	希望小売価格 (税別)	適合機種
32	0344	3332KP	58,000円	JB13, JB14, JB16, JB18, GB180
34	0345	3334KP	61,000円	KB185, KB205, KB225, GB200, KB20
37	0346	3337KP	64,000円	GT21
39	0347	3339KP	66,000円	KT20, KT24, KT27, KT210, KT230, KT235, KT280

タクロイヤラ

ゴムクローラ

クボタパワクロ対応

あんしん保証 使用時間500時間まで (最大適用期間24ヶ月)

KBL オリジナル

400^幅 × 90^{ピッチ}



幅 ピッチ
400 90

Cオフセット

一部対応できない機種もあります。

リンク	注文番号	RCコード	希望小売価格 (税別)	適合機種
35	0348	4035KP	86,000円	KL25, KL270, KL285
38	0349	4038KP	93,000円	KL285, KL33, KL330, KL345P
39	0350	4039KP	100,000円	DL447
40	0351	4040KP	105,000円	
41	0352	4041KP	101,000円	KL285, KL410, KL415
42	0353	4042KP	103,000円	KL505, KL500
43	0354	4043KP	112,000円	KL415

280^幅 × 90^{ピッチ}



幅 ピッチ
280 90

リンク	注文番号	RCコード	希望小売価格 (税別)	適合機種
50	0355	2850KP	148,000円	SM274, SM285, SM295
56	0356	2856KP	174,000円	

450^幅 × 90^{ピッチ}



幅 ピッチ
450 90

リンク	注文番号	RCコード	希望小売価格 (税別)	適合機種
50	0357	4550KP	158,000円	GM72
56	0358	4556KP	200,000円	

ヤンマークローラトラクタ対応

●装着後30時間以内に再度テンションの張り調整をしてください。
●年式によってはサイズが異なる場合がありますのでご確認ください。
●掲載機種以外にも適合致しますのでサイズをお知らせください。

300^幅 × 84^{ピッチ}



幅 ピッチ
300 84

リンク	注文番号	RCコード	希望小売価格 (税別)	適合機種
44	0359	3044YC	105,000円	AC16, AC18
45	0360	3045YC	108,000円	
47	0361	3047YC	112,000円	

※装着後30時間以内に再度テンションの張り調整をしてください。
●送料別 (送料・梱包費を別)

ゴムクローラ

ヤンマークローラトラクタ対応

あんしん保証 使用時間500時間まで (最大適用期間24ヶ月)

KBL オリジナル

●装着後30時間以内に再度テンションの張り調整をしてください。
●年式によってはサイズが異なる場合がありますのでご確認ください。
●掲載機種以外にも適合致しますのでサイズをお知らせください。

330^幅 × 84^{ピッチ}



幅 ピッチ
330 84

リンク	注文番号	RCコード	希望小売価格 (税別)	適合機種
44	0362	3344YC	123,000円	AC21
46	0363	3346YC	146,000円	CT-118, CT-224, CT-230

400^幅 × 84^{ピッチ}



幅 ピッチ
400 84

リンク	注文番号	RCコード	希望小売価格 (税別)	適合機種
46	0364	4046YC	183,000円	CT-230
52	0365	4052YC	200,000円	CT-340, CT-401, CT420

450^幅 × 90^{ピッチ}



幅 ピッチ
450 90

リンク	注文番号	RCコード	希望小売価格 (税別)	適合機種
59	0366	0792NH	384,000円	CT56
59	0367	0792NH ^H	384,000円	CT56
63	0368	0793NH	406,000円	CT450, CT550, CT551, CT480, CT451
63	0369	0793NH ^H	406,000円	CT450, CT550, CT551, CT480, CT451

※Hはハイラゲバターン

450^幅 × 110^{ピッチ}



幅 ピッチ
450 110

リンク	注文番号	RCコード	希望小売価格 (税別)	適合機種
53	0370	0791NH	771,000円	CT65, CT75
53	0371	0791NH ^H	771,000円	CT65, CT75
56	0372	0794NH	761,000円	CT450, CT750
56	0373	0794NH ^H	761,000円	CT450, CT750

※装着後30時間以内に再度テンションの張り調整をしてください。
●送料別 (送料・梱包費を別)

希望小売価格は税別価格です。

ゴムクローラ

ゴムクローラ

あんしん保証 使用時間500時間まで(最大適用期間24ヶ月)

運搬車・作業機用ゴムクローラ

190^幅 × 72^{ピッチ}

リンク	注文番号	RCコード	希望小売価格(税別)
38	0447	2018SK	41,000円
53	0448	20183SK	62,000円

V
幅 200 72

230^幅 × 72^{ピッチ}

リンク	注文番号	RCコード	希望小売価格(税別)
34	0468	2039SK	58,000円
42	0469	2040SK	66,000円
43	0470	2041SK	67,000円
44	0471	2042SK	68,000円
46	0472	2044SK	71,000円
48	0473	2046SK	73,000円
50	0474	2048SK	75,000円
52	0475	2050SK	80,000円

X
幅 230 72

200^幅 × 72^{ピッチ}

リンク	注文番号	RCコード	希望小売価格(税別)
31	0469	20191SK	42,000円
32	0450	2019SK	43,000円
33	0451	2020SK	44,000円
34	0452	2021SK	44,500円
35	0453	2022SK	45,000円
36	0454	2023SK	45,500円
37	0455	2024SK	46,000円
38	0456	2025SK	47,000円
39	0457	2026SK	48,000円
40	0458	2027SK	49,000円
41	0459	2028SK	49,500円
42	0460	2029SK	51,000円
43	0461	2031SK	54,000円
44	0462	2032SK	55,000円
46	0463	2034SK	57,000円
47	0464	2035SK	58,000円
48	0465	2036SK	60,000円
49	0466	2037SK	62,000円
50	0467	2038SK	63,000円

X
幅 200 72

250^幅 × 72^{ピッチ}

リンク	注文番号	RCコード	希望小売価格(税別)
39	0476	2055SK	83,000円
40	0477	2056SK	84,000円
41	0478	2057SK	85,000円
42	0479	2058SK	86,000円
43	0480	2059SK	88,000円
44	0481	2060SK	89,000円
45	0482	2061SK	91,000円

X
幅 250 72

※パターンは予告なく変更する場合があります。

※SK・SKYタイプでは、幅・ピッチ・リンク数は同一ですが、取り付け幅が異なります。

※装着後30時間以内に再度テンションの張り調整をしてください。

●送料別払い(詳細・運賃を要す)

ゴムクローラ

あんしん保証 使用時間500時間まで(最大適用期間24ヶ月)

運搬車・作業機用ゴムクローラ

250^幅 × 72^{ピッチ}

リンク	注文番号	RCコード	希望小売価格(税別)
46	0483	2062SK	94,000円
47	0484	2063SK	95,000円
48	0485	2064SK	96,000円
49	0486	2065SK	99,000円
50	0487	2066SK	102,000円
54	0488	2068SK	110,000円

X
幅 250 72

300^幅 × 72^{ピッチ}

リンク	注文番号	RCコード	希望小売価格(税別)
46	0494	3064N7	129,000円
50	0495	3050N7	133,000円
52	0496	3052N7	135,000円
54	0497	3054N7	138,000円

Y
幅 300 72

280^幅 × 72^{ピッチ}

リンク	注文番号	RCコード	希望小売価格(税別)
46	0489	2070SK	118,000円
48	0490	2072SK	123,000円
49	0491	2073SK	125,000円
51	0492	2075SK	129,000円
54	0493	2078SK	135,000円

Z
幅 280 72

320^幅 × 90^{ピッチ}

リンク	注文番号	RCコード	希望小売価格(税別)
44	0498	3264SKY	258,000円

特
幅 320 90

※パターンは予告なく変更する場合があります。

モーター用ゴムクローラ

300^幅 × 72^{ピッチ}

リンク	注文番号	RCコード	希望小売価格(税別)	適合機種
46	0499	0270N	129,000円	共栄社HM1400 ゼアZHM1400
47	0500	0271N	130,000円	ゼアZHM1510・1710機
48	0501	0272N	131,000円	シャワラSHS30機
51	0502	0273N	134,000円	共栄社HM1550機

幅 300 72

タカキタ グランドエース用ゴムクローラ

400^幅 × 90^{ピッチ}

リンク	注文番号	RCコード	希望小売価格(税別)	適合機種
46	0503	RC4046NTH	181,000円	SS5026

幅 400 90

Dオフセット

※SKYタイプでは、幅・ピッチ・リンク数は同一ですが、取り付け幅が異なります。

※装着後30時間以内に再度テンションの張り調整をしてください。

●送料別払い(詳細・運賃を要す)

ゴムクローラ

幅 300 72

幅 280 72

幅 320 90

幅 300 72

幅 400 90

幅 300 72

タクロイヤ

ゴムクローラ

CRAWLER FOR SNOWBLOWER

除雪機用クローラ



ゴムクローラ

あんしん保証 使用時間500時間まで(最大適用期間24ヶ月)

除雪機用ゴムクローラ

芯金レスクローラ装着の機体には適合致しません。



180^幅 × 60^{ピッチ}

リンク	注文番号	RCコード	希望小売価格(税別)
28	0504	1828SNB	34,000円
30	0505	1830SNB	37,000円
31	0506	1831SNB	38,000円
32	0507	1832SNB	39,000円

200^幅 × 72^{ピッチ}

リンク	注文番号	RCコード	希望小売価格(税別)
27	0508	2027SNB	43,000円
28	0509	2028SNB	45,000円
30	0510	2030SNB	47,000円
31	0511	2031SNB	48,000円
34	0512	2034SNB	54,000円

※装着後30時間以内に再度テンションの張り調整をしてください。

●送料別払い(詳細・運賃を要す)

ゴムクローラ

あんしん保証 使用時間500時間まで(最大適用期間24ヶ月)

除雪機用ゴムクローラ

200^幅 × 72^{ピッチ}

リンク	注文番号	RCコード	希望小売価格(税別)
35	0513	2035SNB	54,500円
36	0514	2036SNB	56,000円
37	0515	2037SNB	57,000円
38	0516	2038SNB	58,000円
42	0517	2042SNB	62,000円
46	0518	2046SNB	67,000円

幅 200 72

230^幅 × 72^{ピッチ}

リンク	注文番号	RCコード	希望小売価格(税別)
31	0519	2331SNB	62,000円
33	0520	2333SNB	66,000円
34	0521	2334SNB	66,000円
35	0522	2335SNB	66,000円
36	0523	2336SNB	67,000円
37	0524	2337SNB	68,000円
38	0525	2338SNB	69,000円
40	0526	2340SNB	71,000円
55	0527	2355SNB	78,000円

幅 230 72

250^幅 × 72^{ピッチ}

リンク	注文番号	RCコード	希望小売価格(税別)
34	0528	2534SNB	75,000円
35	0529	2535SNB	76,000円
38	0530	2538SNB	79,000円
40	0531	2540SNB	81,000円
42	0532	2542SNB	84,000円

幅 250 72

300^幅 × 72^{ピッチ}

リンク	注文番号	RCコード	希望小売価格(税別)
34	0533	3034SNB	88,000円
36	0534	3036SNB	90,000円
38	0535	3038SNB	94,000円
40	0536	3040SNB	96,000円
42	0537	3042SNB	97,000円
44	0538	3044SNB	99,000円
56	0539	3056SNB	113,000円

幅 300 72

希望小売価格は税別価格です。

タイヤ

農業機械用タイヤ

Continental ラジアルタイヤ



高い堅牢性と形状再現性を実現。
広範囲に衝撃を分散させることにより、
農家の方々に日々変わらぬ快適性と
安心をご提供致します。

Continental
ラジアルタイヤ
V6723417

KBL
農業機械用
タイヤ

FALKEN
農業機械用
タイヤ

MOCHIMIN
農業機械用
タイヤ

タイヤメーカー
タイヤメーカー
37705016

KBL
農業機械用
タイヤ

MOCHIMIN
農業機械用
タイヤ



85扁平

注文番号	サイズ	互換サイズ	商品コード	価格
0600	280/85R24	11.2R24	RT6501	オープン
0601	320/85R24	12.4R24	RT6502	オープン
0602	340/85R24	13.6R24	RT6503	オープン
0603	380/85R24	14.9R24	RT6504	オープン
0604	420/85R24	16.9R24	RT6505	オープン
0605	280/85R28	11.2R28	RT6506	オープン
0606	320/85R28	12.4R28	RT6507	オープン
0607	340/85R28	13.6R28	RT6508	オープン
0608	380/85R28	14.9R28	RT6509	オープン
0609	420/85R28	16.9R28	RT6510	オープン
0610	380/85R30	14.9R30	RT6511	オープン
0611	420/85R30	16.9R30	RT6512	オープン
0612	460/85R30	18.4R30	RT6513	オープン
0613	380/85R34	14.9R34	RT6514	オープン
0614	420/85R34	16.9R34	RT6515	オープン
0615	460/85R34	18.4R34	RT6516	オープン
0616	340/85R38	13.6R38	RT6517	オープン
0617	420/85R38	16.9R38	RT6518	オープン
0618	460/85R38	18.4R38	RT6519	オープン
0619	520/85R38	20.8R38	RT6520	オープン
0620	520/85R42	20.8R42	RT6522	オープン

※価格は1本当たりの価格です。ホイールは別売です。

●送料別払い(沖縄・離島を除く)

農業機械用タイヤ

Continental ラジアルタイヤ



70扁平

注文番号	サイズ	互換サイズ	商品コード	価格
0621	320/70R24	11.2R24	RT6525	オープン
0622	340/70R24	12.4R24	RT6555	オープン
0623	380/70R24	13.6R24	RT6529	オープン
0624	420/70R24	14.9R24	RT6526	オープン
0625	480/70R24	16.9R24	RT6530	オープン
0626	380/70R28	13.6R28	RT6531	オープン
0627	420/70R28	14.9R28	RT6532	オープン
0628	480/70R28	16.9R28	RT6533	オープン
0629	420/70R30	14.9R30	RT6534	オープン
0630	480/70R30	16.9R30	RT6535	オープン
0631	480/70R34	16.9R34	RT6527	オープン
0632	520/70R34	18.4R34	RT6536	オープン
0633	480/70R38	16.9R38	RT6537	オープン
0634	520/70R38	18.4R38	RT6528	オープン
0635	580/70R38	20.8R38	RT6538	オープン

タイヤ

Continental
ラジアルタイヤ
V6723417

KBL
農業機械用
タイヤ

FALKEN
農業機械用
タイヤ

MOCHIMIN
農業機械用
タイヤ

タイヤメーカー
タイヤメーカー
37705016

KBL
農業機械用
タイヤ

MOCHIMIN
農業機械用
タイヤ



65扁平

注文番号	サイズ	互換サイズ	商品コード	価格
0636	440/65R24	13.6R24	RT6539	オープン
0637	480/65R24	14.9R24	RT6540	オープン
0638	540/65R24	16.9R24	RT6541	オープン
0639	440/65R28	13.6R28	RT6556	オープン
0640	480/65R28	14.9R28	RT6542	オープン
0641	540/65R28	16.9R28	RT6543	オープン
0642	600/65R28	16.9R30	RT6544	オープン
0643	540/65R30	16.9R30	RT6545	オープン
0644	540/65R34	16.9R34	RT6546	オープン
0645	600/65R34	18.4R34	RT6547	オープン
0646	540/65R38	16.9R38	RT6549	オープン
0647	600/65R38	18.4R38	RT6550	オープン
0648	650/65R38	20.8R38	RT6551	オープン
0649	650/65R42	20.8R42	RT6552	オープン

※価格は1本当たりの価格です。ホイールは別売です。

●送料別払い(沖縄・離島を除く)

タイヤ

農業機械用タイヤ

GENERAL バイアスタイヤ



新開発バイアスタイヤ

優れた走行安定性と操縦性

V.Plyテクノロジー

最高のクロスプライ設計とラジアルプライ設計を兼ね備えたV.Plyテクノロジー

レース用タイヤ技術からインスパイアされたポリマーファイバーがパターンに埋れ、低転がり抵抗と高い耐久性を実現。



優れた操縦性と優れた牽引力

濡った地面や柔らかい土壌で優れた性能を発揮。トレッド面の接地圧力をコントロールし、優れた操縦性と牽引力を発揮。



バイアスタイヤ 前・後輪兼用

注文番号	サイズ	商品コード	価格
0650	9.5-24 8PR	RT6001	オープン
0651	11.2-24 8PR	RT6002	オープン
0652	12.4-24 8PR	RT6003	オープン
0653	13.6-24 8PR	RT6004	オープン
0654	14.9-24 8PR	RT6005	オープン
0655	11.2-28 8PR	RT6006	オープン
0656	12.4-28 12PR	RT6007	オープン
0657	13.6-28 8PR	RT6008	オープン
0658	14.9-28 12PR	RT6009	オープン
0659	16.9-28 8PR	RT6010	オープン
0660	16.9-30 8PR	RT6011	オープン
0661	18.4-30 8PR	RT6012	オープン
0662	16.9-34 8PR	RT6013	オープン
0663	18.4-34 8PR	RT6014	オープン
0664	15.5-38 6PR	RT6015	オープン
0665	18.4-38 8PR	RT6016	オープン
0666	20.8-38 10PR	RT6017	オープン

※価格は1本当たりの価格です。ホイールは別売です。

●送料別払い(沖縄・離島を除く)

農業機械用タイヤ

KBL独自設計バイアスタイヤ



KBL

前輪

直進性・定着性能を兼ね備えた水田・畑用。泥滑りに強いイタダグデザインで優れた操縦性を実現。

注文番号	サイズ	商品コード	希望小売価格(税別)	商品コード	希望小売価格(税別)
0667	5-12 4PR	RT07225T2	7,500円	RT0891N	3,300円
0668	5.00-12 4PR	RT07145T2	7,700円	RT0891N	3,300円
0669	6-12 4PR	RT07035T2	9,600円	RT0860N	4,000円
0670	6.00-12 4PR	RT07165T2	10,500円	RT0860N	4,000円
0671	6-14 4PR	RT07045T2	12,200円	RT0862N	4,000円
0672	7-14 4PR	RT07065T2	14,700円	RT0863N	4,300円
0673	7-16 4PR	RT07075T2	16,800円	RT0864N	4,800円
0674	8-16 6PR	RT07085T2	21,800円	RT0865N	6,000円
0675	8-18 6PR	RT07095T2	23,100円	RT0866N	5,800円
0676	8.3-20 6PR	RT07105T2	27,500円	RT0868N	8,400円
0677	8.3-24 6PR	RT00215T2	32,100円	RT0870N	10,400円
0678	9.5-16 6PR	RT07115T2	31,000円	RT0867N	6,800円
0679	9.5-18 6PR	RT06805T2	33,400円	RT0866N	5,800円
0680	9.5-20 6PR	RT07345T2	38,000円	RT0868N	8,400円
0681	9.5-22 6PR	RT07355T2	40,200円	RT0869N	8,800円
0682	9.5-24 6PR	RT07485T2	43,700円	RT0870N	10,400円

後輪

牽引性能と耐摩耗を重視した水田・畑用。泥滑りに強いイタダグデザインで優れた操縦性を実現。

注文番号	サイズ	商品コード	希望小売価格(税別)	商品コード	希望小売価格(税別)
0683	8.3-20 4PR	RT07315T2	31,600円	RT0868N	8,400円
0684	8.3-22 4PR	RT07325T2	33,400円	RT0869N	8,800円
0685	8.3-24 4PR	RT07335T2	35,600円	RT0870N	10,400円
0686	9.5-22 4PR	RT06815T2	39,600円	RT0869N	8,800円
0687	9.5-24 4PR	RT07365T2	43,000円	RT0870N	10,400円
0688	11.2-24 4PR	RT07375T2	51,800円	RT0871N	10,400円
0689	11.2-26 4PR	RT07385T2	57,200円	RT0875N	14,300円
0690	11.2-28 4PR	RT06835T2	60,500円	RT0877N	15,500円
0691	12.4-24 4PR	RT07395T2	68,200円	RT0872N	12,400円
0692	12.4-26 4PR	RT07405T2	71,500円	RT0875N	14,300円
0693	12.4-28 4PR	RT07415T2	77,000円	RT0878N	16,400円
0694	12.4-32 4PR	RT07425T2	79,000円	RT0879N	15,400円
0695	13.6-24 4PR	RT07435T2	72,800円	RT0874N	14,900円
0696	13.6-26 4PR	RT08645T2	83,600円	RT0876N	15,300円
0697	13.6-28 4PR	RT07455T2	84,600円	RT0878N	16,400円

※価格は1本当たりの価格です。ホイールは別売です。

●送料別払い(沖縄・離島を除く)

タ
ク
ロ
イ
ヤ
ラ

タイヤ

Continental
ラジアルタイヤ
V6723417

KBL
農業機械用
タイヤ

FALKEN
農業機械用
タイヤ

MOCHIMIN
農業機械用
タイヤ

タイヤメーカー
タイヤメーカー
37705016

KBL
農業機械用
タイヤ

MOCHIMIN
農業機械用
タイヤ

希望小売価格は税別価格です。

タイヤ

農業機械用タイヤ

MICHELIN トラクタ用ラジアルタイヤ



AGRIBIB 85 扁平

高いラグと大きい接地面積により、乾燥地・湿地においても優れたトラクションと牽引力を発揮します。さらにランディングショルダーは土塵(作物や牧草)を傷めにくく、ほほほほでスリムなラグはタイヤの磨耗中間においても牽引力の低下を防止します。

注文番号	サイズ	互換サイズ	商品コード	価格
0840	9.5R24	250/85R24	208420	オープン
0841	11.2R24	280/85R24	209550	オープン
0842	12.4R24	320/85R24	000510	オープン
0843	13.6R24	340/85R24	208860	オープン
0844	14.9R24	380/85R24	000530	オープン
0845	16.9R24	420/85R24	000540	オープン
0846	280/85R28	11.2R28	210280	オープン
0847	12.4R28	320/85R28	208870	オープン
0848	13.6R28	340/85R28	000590	オープン
0849	14.9R28	380/85R28	208440	オープン
0850	16.9R28	420/85R28	208450	オープン
0851	16.9R30	420/85R30	000620	オープン
0852	18.4R30	460/85R30	000630	オープン
0853	420/85R34	16.9R34	209560	オープン
0854	18.4R34	460/85R34	208880	オープン
0855	12.4R36	320/85R36	000680	オープン
0856	12.4R38	320/85R38	208430	オープン
0857	13.6R38	340/85R38	000750	オープン
0858	380/80R38	14.9R38	209570	オープン
0859	420/85R38	16.9R38	202080	オープン
0860	18.4R38	460/85R38	208460	オープン
0861	20.8R38	520/85R38	208470	オープン

※価格は1本当たりの価格です。ホイールは別売です。

●送料別払い(沖縄・離島を除く)

農業機械用タイヤ

MICHELIN トラクタ用ラジアルタイヤ



OMNIBIB 70 扁平

柔軟性と剛性を両立したケーシングの採用と低内圧設計によって、接地面積を最大化することが可能となりました。これによりタイヤの接地面圧が抑制され、快適性はもちろんと土壌圧縮にみられる農産物への負荷を軽減します。また土塵れが向上するため、タイヤ本来の持つトラクションや牽引力を維持し、作業効率の向上や燃費にも寄与します。高いラグパターンを採用することによりラジアル性能も向上し、経済性にも考慮した設計になっています。

注文番号	サイズ	商品コード	価格
0867	320/70R24	202980	オープン
0868	360/70R24	204740	オープン
0869	380/70R24	203310	オープン
0870	420/70R24	203270	オープン
0871	480/70R24	203400	オープン
0872	360/70R28	206750	オープン
0873	380/70R28	203150	オープン
0874	420/70R28	203160	オープン
0875	480/70R28	203170	オープン
0876	480/70R30	204670	オープン
0877	480/70R34	202990	オープン
0878	520/70R34	203870	オープン
0879	480/70R38	203280	オープン
0880	520/70R38	203180	オープン
0881	580/70R38	203500	オープン

※価格は1本当たりの価格です。ホイールは別売です。

●送料別払い(沖縄・離島を除く)



MULTIBIB 65 扁平

農場から道路でも卓越した性能を発揮します。優れたハンドリング・快適な乗り心地を確保するのはもちろん、高いトラクション能力が特長と燃料節約に繋がる生産性アップへ繋がります。

注文番号	サイズ	商品コード	価格
0882	440/65R24	200760	オープン
0883	480/65R24	200770	オープン
0884	540/65R24	200780	オープン
0885	440/65R28	200790	オープン
0886	480/65R28	200800	オープン
0887	540/65R28	200810	オープン
0888	540/65R30	200820	オープン
0889	540/65R34	200830	オープン
0890	600/65R34	200840	オープン
0891	540/65R38	200850	オープン
0892	600/65R38	200860	オープン
0893	650/65R38	200870	オープン
0894	650/65R42	200880	オープン

※価格は1本当たりの価格です。ホイールは別売です。

●送料別払い(沖縄・離島を除く)

タイヤ

農業機械用タイヤ

MICHELIN トラクタ用ラジアルタイヤ



XEOBIB 60 扁平

最適化されたトレッドパターンによりショックと路面の不均質性を吸収します。大きな接地面積が幅(わだち)の減少を実現。耕地において最大15パーセントの燃料消費低減が可能になりました。

注文番号	サイズ	商品コード	価格
0895	VF 480/60R28	201430	オープン
0896	VF 520/60R28	200620	オープン
0897	VF 600/60R28	201440	オープン
0898	VF 600/60R30	201450	オープン
0899	VF 600/60R38	201670	オープン
0900	VF 650/60R38	200610	オープン
0901	VF 710/60R38	201460	オープン
0902	VF 710/60R42	201470	オープン

※価格は1本当たりの価格です。ホイールは別売です。

●送料別払い(沖縄・離島を除く)

農業機械用タイヤ

MICHELIN コンバイン・ハーベスタ用ラジアルタイヤ



MEGAXBIB コンバイン・ハーベスタ用ラジアルタイヤ

2層のメタルプライが耐衝撃性能を向上させ、3層のケーシングプライがサンドウィッチ状に構成され、サイドの高い位置まで耐久性をもたらします。MEGAXBIBならではの安定した走行をぜひ体験して下さい。

注文番号	サイズ	商品コード	価格
0915	620/75R26	018100	オープン
0916	750/65R26	209580	オープン
0917	620/75R30	200660	オープン
0918	650/75R32	202910	オープン
0919	800/65R32	208670	オープン
0920	900/60R32	210900	オープン

※価格は1本当たりの価格です。ホイールは別売です。

●送料別払い(沖縄・離島を除く)



AXIOBIB 大型トラクタ用ラジアルタイヤ

主に250HP以上のトラクター用。ミシュラン独自の「ULTRAFLEX Technology」を採用し、優れた牽引性と土壌保護を可能にしました。丈夫でありながら弾力性を両立した革新的なケーシングは、耐久性や耐衝撃性を犠牲にせず、低空圧で使用可能です。

注文番号	サイズ	商品コード	価格
0903	IF 600/70R30	203780	オープン
0904	IF 620/75R30	204070	オープン
0905	IF 650/60R34	210290	オープン
0906	IF 710/70R42	203660	オープン
0907	IF 710/75R42	208190	オープン

※価格は1本当たりの価格です。ホイールは別売です。

●送料別払い(沖縄・離島を除く)



MACHXBIB 大型トラクタ用ラジアルタイヤ

縦式ラグとショルダー、柔軟なケーシングを特徴とするタフさがポイントのトラクタータイヤ。大きなラグがサービスタフを向上させ、摩耗的な荷物運送を実現します。

注文番号	サイズ	商品コード	価格
0908	600/65R28	204910	オープン
0909	600/70R28	204940	オープン
0910	600/70R30	206880	オープン
0911	650/75R38	017520	オープン
0912	710/70R38	204920	オープン
0913	800/70R38	206870	オープン
0914	710/70R42	204930	オープン

※価格は1本当たりの価格です。ホイールは別売です。

●送料別払い(沖縄・離島を除く)



CEREXBIB コンバイン・ハーベスタ用ラジアルタイヤ

通常のタイヤより接地面積が最大40%の向上を実現した大径容量設計のポイント。牽引カパアップにより傾斜地でのトラクション向上など、作業エリアの拡大が見込まれます。また、大きめのフラットプリント仕様によりわだちの減少・土壌圧縮の低減へ繋がります。

注文番号	サイズ	商品コード	価格
0921	VF 520/80R26	208260	オープン
0922	VF 420/70R26	207170	オープン
0923	VF 750/65R26	208550	オープン
0924	IF 800/70R32	208910	オープン

※価格は1本当たりの価格です。ホイールは別売です。

●送料別払い(沖縄・離島を除く)

タク
ロイ
ヤラ

タイヤ

農業機械用タイヤ
タイヤチューブ

136901、136249、136175はFALKEN製チューブ、その他はKBL製チューブとなっております。

注文番号	品番	リム径	タイヤサイズ	バルブ型式	希望小売価格(税別)	注文番号	品番	リム径	タイヤサイズ	バルブ型式	希望小売価格(税別)
0925	136901	7	3.50-7 4.00-7	TR-13	3,100円	0951	RT0875N	26	11.2-26 12.4-26	TR-218A	14,300円
0926	RT0850N	8	4.00-8	TR-13	2,600円	0952	RT0876N		13.6-26	TR-218A	15,300円
0927	RT0851N	9	4.00-9	TR-13	2,600円	0953	RT0877N	28	11.2-28	TR-218A	15,500円
0928	136249	10	3.00-10	TR-4	3,800円	0954	RT0878N		12.4-28 13.6-28	TR-218A	16,400円
0929	RT0852N		4.00-10 4.50-10	TR-13	2,700円	0955	RT0900N		14.9-28	TR-218A	17,300円
0930	RT0853N	12	4.00-12	TR-13	2,700円	0956	RT0894N	30	16.9-30	TR-218A	24,300円
0931	RT0891N		5-12 5.00-12	TR-13	3,300円	0957	RT0897N		18.4-30	TR-218A	25,400円
0932	RT0860N		6-12 6.00-12	TR-13	4,000円	0958	RT0879N	32	12.4-32	TR-218A	15,400円
0933	RT0861N	14	5-14	TR-13	3,500円	0959	RT0895N	34	16.9-34	TR-218A	24,900円
0934	RT0862N		6-14	TR-13	4,000円	0960	RT0898N		18.4-34	TR-218A	26,600円
0935	RT0863N	15	7-14	TR-13	4,300円	0961	RT0901N	36	12.4-36 13.6-36 13.9-36	TR-218A	17,700円
0936	RT0855N		4.00-15	TR-15	2,800円	0962	RT0893N		13.6-38	TR-218A	21,000円
0937	RT0857N	5.00-15	TR-15	4,400円	0963	RT0896N	38		16.9-38	TR-218A	28,800円
0938	RT0859N	16	5.50-16	TR-15	5,600円	0964		RT0899N	18.4-38	TR-218A	32,600円
0939	RT0864N		7-16	TR-15	4,800円	0965	RT0880N	8	15×6.50-8 16×6.50-8 16×7.00-8	TR-13	3,400円
0940	RT0865N		8-16	TR-15	6,000円	0966	RT0881N		17×8.00-8	TR-13	2,900円
0941	RT0867N	9.5-16	TR-15	6,800円	0967	RT0882N	19×10.00-8		TR-13	3,900円	
0942	RT0866N	18	8-18 9.5-18	TR-15	5,800円	0968	RT0883N	10	19×8.00-10	TR-13	4,000円
0943	RT0856N		4.00-19	TR-15	3,100円	0969	RT0884N		20×8.00-10	TR-13	3,200円
0944	RT0868N	20	8.3-20 9.5-20	TR-15	8,400円	0970	RT0885N	20×10.00-10	TR-13	4,500円	
0945	RT0869N		8.3R-22 9.5R22	TR-15	8,800円	0971	136175	22×10.00-10	TR-13	6,500円	
0946	RT0870N	24	8.3R-24 9.5R-24	TR-218A	10,400円	0972	RT0886N	23×10.00-10	TR-13	4,000円	
0947	RT0871N		11.2R-24	TR-218A	10,400円	0973	RT0887N	12	26×10.00-12	TR-13	5,000円
0948	RT0872N		12.4-24	TR-218A	12,400円	0974	RT0888N	15	11.5/80-15	TR-15	11,000円
0949	RT0873N		13.6-24	TR-15	14,900円	0975	RT0889N		11L-15	TR-15	11,000円
0950	RT0874N		13.6-24	TR-218A	14,900円	0976	RT0890N	16	14L-16.1	TR-218A	10,800円



タ
ク
ロ
イ
ヤ
ラ

希望小売価格は税別価格です。

バッテリー
KBLオリジナル
VARTA
VARTA 外車用
ACF73
ハイパー
起動機

バッテリー KBLオリジナル RK-S Super・RK-C Superバッテリー

農業機械・建設機械のための

KBLオリジナル RK-S Super・RK-C Superバッテリー



バッテリー年間生産量14億個、世界シェア36%超えのクラリス社と共同開発。



車載機器の充実や、食味・収穫の確証。オートステアリングなどの各種センサーを用いた機械が登場するなど農業機械の多様化、ハイテク化が進んでいます。
進化する農業機械に対応した 大容量・高性能バッテリーをオススメ致します！

RK-Caバッテリー

(自動車/建機/農機用) ※アトラス社製



注文番号	品名	性能	CCA(A)	重量(kg)	保証期間	希望小売価格(税別)
1250	30A19L/R	21	290	7.8	1年2万キロ	8,500円
1251	120E41L/R	88	800	25.7	1年2万キロ	29,000円
1252	130E41L/R	92	900	27.4	1年2万キロ	30,000円
1253	130F51	96	850	35.1	1年2万キロ	28,000円
1254	170F51	120	950	40.5	1年2万キロ	40,000円
1255	155G51	120	950	41.1	1年2万キロ	41,000円
1256	195G51	140	1000	43.5	1年2万キロ	44,000円
1257	210H52	160	1200	55.8	1年2万キロ	49,000円
1258	245H52	176	1250	58.1	1年2万キロ	53,000円

バッテリー KBLオリジナル RK-S Super・RK-C Superバッテリー

RK-S Superバッテリー

(自動車/建機/農機用)

メンテナンスフリータイプ・振動対策・状態検知



注文番号	品名	性能	CCA(A)	重量(kg)	保証期間	希望小売価格(税別)
1259	50B19L/R	32	340	10.0	3年6万キロ	8,500円
1260	70B24L/R	42	480	13.0	3年6万キロ	13,000円
1261	90D23L/R	48	550	16.8	3年6万キロ	16,000円
1262	105D24L/R	40	600	19.2	3年6万キロ	17,000円
1263	120D31L/R	72	680	22.0	3年6万キロ	20,000円
1264	135E41L/R	80	750	27.5	2年4万キロ	29,000円
1265	155F51	96	800	33.6	2年4万キロ	33,000円
1266	175F51	108	1005	38.3	2年4万キロ	40,000円
1267	205G51	128	1090	42.6	2年4万キロ	44,000円
1268	265H52	168	1300	55.1	2年4万キロ	53,000円
1269	31-1000 #1	100(20HR)	1000	26.3	2年4万キロ	36,000円
1270	100G #2	100(20HR)	830	25.4	2年4万キロ	37,000円

#1 センターポール Gr-31 #2 2階端子 Gr-30H

RK-C Superバッテリー

(自動車/建機/農機用)

補水型キャップタイプ・振動対策・状態検知



注文番号	品名	性能	CCA(A)	重量(kg)	保証期間	希望小売価格(税別)
1271	46B19L/R	28	330	9.2	3年6万キロ	8,500円
1272	60B24L/R	36	430	12.4	3年6万キロ	13,000円
1273	85D23L/R	52	520	15.6	3年6万キロ	16,000円
1274	100D24L/R	58	630	17.3	3年6万キロ	17,000円
1275	110D31L/R	64	650	19.8	3年6万キロ	20,000円

タ
ク
ロ
イ
ヤ
ラ

バッテリー
VARTA
VARTA 外車用
ACF73
ハイパー
起動機

バッテリー VARTA

最高品質

VARTA (バルタ) バッテリー

世界が認めた信頼のブランド「クラリス社」製造のカーバッテリーです。



VARTA独自の特許技術グリッドは、腐食や膨張による破損など、故障や性能低下に直結する経年劣化への耐久性を飛躍的に高めています。



VARTA スタンダードシリーズ

欧州車純正装着率 No.1 船/バッテリーシェア世界 No.1

シリーズ	注文番号	品名	アイドリングストップ専用品	性能	CCA(A)	重量(kg)	希望小売価格(税別)
ブルーダイナミック 3年または10万キロ保証	1276	44B19L/R	34	360	9.6	9,000円	
	1277	65B24L/R	42	480	13.0	16,600円	
	1278	80D23L/R	56	600	16.6	19,500円	
	1279	90D26L/R	61	650	18.6	21,000円	
	1280	115D31L/R	75	760	21.8	24,000円	
ブルーダイナミック 3年または10万キロ保証	1281	55B19L/R	36	410	10.4	9,000円	
	1282	75B24L/R	46	510	13.4	17,600円	
	1283	95D23L/R	60	700	17.0	21,000円	
	1284	115D26L/R	75	730	19.8	23,000円	
	1285	135D31L/R	80	800	22.8	28,000円	
シルバーダイナミック 3年無制限保証 (容量は3年または10万キロ保証)	1286	60B19L/R	K50/K50R	30	380	10.5	19,000円
	1287	60B20L/R	M50/M50R	34	400	10.9	20,000円
	1288	80B24L/R	N70/N70R	46	500	13.7	30,000円
	1289	115D23L/R	O90/O90R	60	660	18.0	34,000円
	1290	130D26L/R	S100/S100R	64	720	20.3	43,000円
シルバーダイナミック 3年または6万キロ保証	1291	145D31L/R	T110/T110R	75	820	22.7	46,500円
	1292	S34B20R		28	340	11.0	44,000円
	1293	S46B24R		36	370	13.3	50,000円

バッテリー VARTA

VARTA

VARTA 外車用AGM

AGM(Absorbent Glass Mat)アブソーベント・グラスマットの膜で、これは特殊ガラスのこと。この特殊なガラス繊維をバッテリー内のセパレーターに採用したことで、従来の3倍という優れたスターティングパワーとサイクル性能を実現。

シリーズ	注文番号	品名	VARTA品名	シフトコード	性能	CCA(A)	高さ(mm)	長さ(mm)	幅(mm)	重量(kg)	希望小売価格(税別)
ブルーダイナミック (EX規格)	1294	LN0	544 401 039	B36	44	390	175	175	190	11.2	22,500円
	1295	LN1	552 400 047	C22	52	470	207	175	190	13.5	23,400円
	1296	LN2	540 408 054	D24	60	540	242	175	190	15.5	28,800円
	1297	LBN3	572 409 068	E43	72	680	278	175	175	17.7	32,200円
	1298	LN3	574 012 068	E11	74	680	278	175	190	19.4	35,100円
シルバーダイナミックEFB (EX規格)	1299	LBN4	580 406 074	F17	80	740	315	175	175	20.8	38,600円
	1300	LN5	595 403 080	G3	95	800	353	175	190	25.0	44,000円
	1301	LN4	610 402 092	I1	110	900	393	175	190	27.3	50,000円
	1302	LN2	540 500 054	NA0	40	540	242	175	190	16.1	40,000円
	1303	LN3	570 500 065	N70	70	650	278	175	190	19.8	43,000円
シルバーダイナミックAGM (EX規格)	1304	LN2 AGM	540 901 068	D52	60	680	242	175	190	17.6	49,900円
	1305	LN3 AGM	570 901 076	E39	70	740	278	175	190	20.3	50,800円
	1306	LN4 AGM	580 901 080	F21	80	800	315	175	190	22.9	56,700円
	1307	LN5 AGM	595 901 085	G14	95	850	353	175	190	26.0	58,500円
	1308	LN6 AGM	605 901 095	H15	105	950	393	175	190	29.4	89,500円
ヘビーデューティ	1309	K11	643 107 090	K11	143	900	508	175	205	36.5	110,000円
	1310	K9	640 400 080	K9	140	800	513	187	223	35.8	105,000円
スーパーヘビーデューティ	1311	M18	680 108 100	M18	180	1000	513	223	223	45.1	113,000円
	1312	N9	725 103 115	N9	225	1150	518	276	242	56.8	130,000円

VARTA 2輪・管理機・除雪機用

タイプ	注文番号	品名	性能	CCA(A)	高さ(mm)	長さ(mm)	幅(mm)	重量(kg)	希望小売価格(税別)
メンテナンスフリー	1313	VTXAA-BS	2.3	113	48	85	1.2	8,100円	
	1314	VTXAL-BS	3.0	113	70	87	1.8	6,200円	
	1315	VT4B-5	2.5	113	38	86	1.0	6,800円	
	1316	VTXG-BS	4.0	113	70	105	2.2	8,000円	
	1317	VTX7A-BS	5.0	150	87	95	2.9	9,500円	
	1318	VTX7L-BS	6.0	113	70	130	2.8	9,300円	
	1319	VT7B-BS	4.5	151	66	92	2.5	10,500円	
	1320	VT7B-4	6.5	151	66	92	2.7	13,600円	
	1321	VTX9-BS	8.0	151	87	106	3.4	10,000円	
	1322	VT9B-BS	8.0	151	69	105	3.2	12,900円	
	1323	VT9B-4	8.0	151	69	105	3.5	13,900円	
	1324	VTX13-BS	10.0	150	87	130	4.5	12,000円	
	1325	VT12A-BS	10.0	151	87	130	3.9	15,000円	
	1326	VT12B-BS	10.0	151	69	130	4.1	14,000円	
	1327	VT12B-4	10.0	151	69	130	4.1	15,000円	
1328	VTX14-BS	12.0	150	87	146	5.0	13,500円		
1329	VTX18L-BS	21.0	205	90	164	7.4	18,000円		
1330	VTX20L-BS	18.0	175	87	154	6.4	17,500円		
1331	VTZ5S	3.5	113	70	85	1.8	9,500円		
1332	VTZ6V	5.0	113	70	105	2.1	10,000円		
1333	VTZ10S	6.0	113	70	107	2.1	14,500円		
1334	VTZ7S	7.0	113	70	130	2.7	10,000円		
1335	VTZ10S	8.6	151	87	92	3.3	14,500円		
1336	VTZ12S	11.0	151	87	110	4.1	16,000円		
1337	VTZ14S	11.2	151	87	110	4.2	17,000円		
1338	VTX14HL-BS	12.0	134	89	146	5.0	13,000円		
コンベンショナルバッテリー	1339	VB12AL-A2	12.0	134	80	140	4.2	14,000円	

希望小売価格は税別価格です。

バッテリー

バッテリー

ACデルコ

ACデルコ 2輪車向けメンテナンスフリー 1年または2万キロ保証

注文番号	品番	性能		サイズ			希望小売価格 (税別)
		100時間率(Ah)	長さ(mm)	幅(mm)	高さ(mm)	重量(kg)	
1340	DTX4L-BS	3.0	114	71	86	1.2	7,400円
1341	DTX5L-BS	4.0	114	71	106	1.9	7,000円
1342	DTX7L-BS	6.0	150	87	94	2.9	9,100円
1343	DTX7L-BS	6.0	114	71	131	2.4	9,400円
1344	DTX9-BS	8.0	150	87	105	3.0	11,400円
1345	DTX12-BS	10.0	150	87	130	4.2	15,700円
1346	DTX14-BS	12.0	150	87	145	5.0	15,900円
1347	DTX20L-BS	18.0	175	87	155	6.3	18,300円
1348	DTR4A-5	2.3	114	49	86	1.1	8,300円
1349	DTR4A-5	2.3	114	49	86	1.1	8,300円
1350	DT4B-5	2.3	114	39	86	1.1	8,600円
1351	DT7B-4	6.5	150	65	93	2.7	12,100円
1352	DT9B-4	8.0	150	70	105	3.4	12,300円
1353	DT12B-4	10.0	150	70	130	4.1	20,300円
1354	DT14B-4	12.0	150	70	145	4.6	24,700円
1355	DT12A	10.0	150	87	105	3.5	23,700円
1356	DTZ7S	6.0	113	70	105	2.1	14,000円
1357	DTZ10S	8.6	150	87	93	3.2	16,200円
1358	DTZ12S	11.0	150	87	110	3.7	17,300円
1359	DTZ14S	11.2	150	87	110	3.9	20,300円

ACデルコ 2輪車向けコンベンショナル バッテリー 6ヶ月または1万キロ保証

注文番号	品番	性能		サイズ			希望小売価格 (税別)
		100時間率(Ah)	長さ(mm)	幅(mm)	高さ(mm)	重量(kg)	
1360	CS0N18L-A3	20.0	205	90	162	5.3	18,200円
1361	DB9-B	9.0	135	75	139	2.5	9,400円
1362	DB9L-A2	9.0	135	75	139	2.5	16,800円
1363	DB9L-B	9.0	135	75	139	2.5	16,800円
1364	DB10L-A2	11.0	135	90	145	3.1	16,000円
1365	DB12A-A	12.0	134	80	160	3.2	16,400円
1366	DB12AL-A	12.0	134	80	160	3.2	18,600円
1367	DB14-A2	14.0	134	89	166	3.6	18,100円
1368	DB14L-A2	14.0	134	89	166	3.6	12,100円
1369	DB14L-B2	14.0	134	89	166	3.6	18,800円
1370	DB16AL-A2	16.0	207	71	164	4.3	29,900円
1371	DB16-B	19.0	175	100	155	5.0	31,400円
1372	I2N5.5-3B	5.5	103	90	114	1.6	22,500円

アタッチメント

アタッチメント

KRフォーク

簡易フォークの決定版!! ビンパッシュ交換で様々な機種に簡単取付。各部に特殊鋼を採用し強度UP(当社比)

注文番号	品番	クラス (t)	開口 (mm)	幅 (mm)	全長 (mm)	重量 (kg)	希望小売価格 (税別)
1200	BA010KR	0.8-1.0	625	220	497	29	200,000円
1201	BA015KR	1.5-1.8	739	250	558	37	230,000円
1202	BA020KR	1.5-2.7	1,035	370	736	70	240,000円
1203	BA030KR	3.0-3.8	1,200	434	947	118	270,000円
1204	BA040KR	4.0-5.5	1,300	470	940	164	300,000円
1205	BA060KR	6.0-8.0	1,710	615	1,230	286	380,000円

KRTフォーク

フォークの強化モデル。木造現場に最適で特殊鋼採用により軽量化を実現。

注文番号	品番	クラス (t)	開口 (mm)	幅 (mm)	全長 (mm)	重量 (kg)	希望小売価格 (税別)
1206	BA020KRT	2.0-2.8	960	270	966	118	420,000円
1207	BA030KRT	3.0-3.8	1,200	330	1,085	150	430,000円
1208	BA040KRT	4.0-5.5	1,310	425	1,195	240	500,000円
1209	BA060KRT	6.0-8.0	1,614	475	1,340	360	720,000円

ECフォーク

バケット作業とフォーク作業が同時できる。差別荷はアームに固定し通常通り作業可能。木、石などの除去、掘り作業等でのつかみ作業の補助員として。

注文番号	品番	クラス (t)	開口 (mm)	幅 (mm)	フラット幅 (mm)	重量 (kg)	希望小売価格 (税別)
1210	BA008EC	0.8	123*85	70	18	18	103,000円
1211	BA010EC	1.0	123*85	70	20	20	120,000円
1212	BA015EC	1.5	133*94	70	22	22	153,000円
1213	BA020EC	2.0-2.5	144*100	80	35	35	139,000円
1214	BA030EC	3.0-3.5	154*110	90	45	45	153,000円
1215	BA040EC	4.0-5.5	200*150	110	70	70	190,000円

アタッチメント

アタッチメント

油圧ショベル用草刈機

油圧モーター直結で軽便、傾斜地作業も安心。軽量化高耐久性フレーム構造を採用。駆動リンク採用により、地面の凹凸を気にせずラク作業。

注文番号	品番	クラス (t)	開口 (mm)	幅 (mm)	全長 (mm)	奥行 (mm)	重量 (kg)	希望小売価格 (税別)	
1231	KR-HN600	1.5-2.5	600(刈)	イチョウ刃22枚	930	370	410	85	オープン
1232	KR-HN800	3.0-5.0	800(刈)	曲が刃+イチョウ刃18	1,210	590	560	170	オープン
1233	KR-HN1100	6.0-8.0	1,100(刈)	曲が刃+イチョウ刃24	1,550	615	550	200	オープン

※本製品には機械本体にブレーカー配管が必要です。



ペールハンドラー

ペール幅800mm~1,300mmまで対応。タイヤショベル、トラクターにおすすめ。

注文番号	品番	前幅 (mm)	開口幅 (mm)	全長 (mm)	高さ (mm)	重量 (kg)	希望小売価格 (税別)
1224	KR-BH90	1,350	0~1,450	1,200	950	114	オープン

※バックプラケットは別製作にて対応可能(別売)

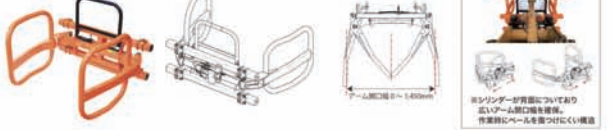

その他アタッチメント

スクルトンバケット・編組バケットなど各種バケットを制作しています。

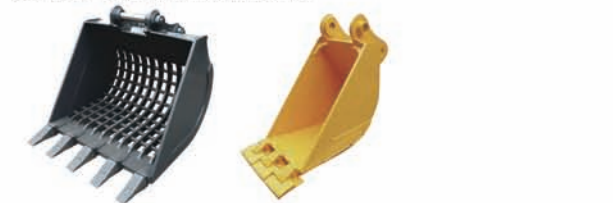

アタッチメント

アタッチメント

スタンダードバケット

各種種類のラインナップも充実。※注文の欄には併用使用する機種のご確認をお願いします。機種により寸法等変わってきます。

注文番号	品番	クラス (t)	クラス仕様	幅 (mm)	奥行 (mm)	高さ (mm)	容量 (m³)	希望小売価格 (税別)
1216	BA020ST	2.0	185 3本	400	658	503	0.06	89,000円
1217	BA030ST	3.0	185 4本	450	670	557	0.09	102,000円
1218	BA035ST	3.5	185 4本	550	670	557	0.11	109,000円
1219	BA040ST	4.0	185 4本	550	770	672	0.14	129,000円
1220	BA050ST	5.0	185 4本	600	995	672	0.16	135,000円
1221	BA060AT	6.0	255 4本 (223本)	650	970	880	0.28	272,000円

法面バケット

傾斜面内蔵タイプでハードな作業も安心。各部に特殊鋼を採用し強度UP(当社比)。

注文番号	品番	クラス (t)	幅 (mm)	奥行 (mm)	高さ (mm)	重量 (kg)	容量 (m³)	希望小売価格 (税別)
1222	BA020FB	2.0	800	500	400	75	0.04	94,000円
1223	BA030FB	3.0	1,000	550	450	103	0.06	100,000円
1224	BA040FB	4.0-5.0	1,200	450	530	175	0.11	130,000円
1225	BA060FB	6.0-8.0	1,400	750	610	250	0.16	195,000円

共用バケット

ハンガー部は強固なボックス構造によりハードな作業も安心。各部に特殊鋼を採用し強度UP(当社比)。

注文番号	品番	クラス (t)	幅 (mm)	奥行 (mm)	高さ (mm)	重量 (kg)	容量 (m³)	希望小売価格 (税別)
1226	BA0205B	2.0	600 (640)	580	455	48	0.058	63,000円
1227	BA0305B	3.0	700	630	520	95	0.09	78,000円
1228	BA0405B	4.0	800	660	560	145	0.13	92,000円
1229	BA0505B	5.0	900	660	560	162	0.14	151,000円
1230	BA0605B	6.0-8.0	1,000	800	624	227	0.18	151,000円

タクローヤラ

アタッチメント

スタンダードバケット

法面バケット

共用バケット

希望小売価格は税別価格です。

オペレーターシート

オペレーターシート

農業機械・建設機械・産業機械用オペレーターシート

KG0064WB

仕様 ・スライドルーム付
・はね上げ式(器具付)

対応機種 ・トラクター
・2175mm以下のミニショベル車

1400
15,000円

オプション R1-30HD (KG0064WB専用 防振ゴム)

1401
1,500円

KG1090KWB

仕様 ・はね上げ式(器具付)

対応機種 ・トラクター
・ミニショベル
・フォークリフト
・半室ローラー車

1402
20,000円

KG0064BK (はね上げ金具 高さ35mm・25mm 2種入り)

1403
2,000円

ディテールが見やすいように色(黄色)を加工しています。

オペレーターシート

オペレーターシート

農業機械・建設機械・産業機械用オペレーターシート

KG1071K

仕様 ・スライドルーム付
・リクライニング付
・背もたれ調節付

対応機種 ・トラクター
・車中機
・フォークリフト
・30tクラスのショベル車

1403
30,000円

KG0065

仕様 ・スライドルーム付
・背もたれなし

対応機種 ・キャブ
・フォークリフト車

1404
28,000円

KG0066A

仕様 ・スライドルーム付
・アームレスト付

対応機種 ・トラクター
・フルオーダー
・フォークリフト
・車中機

1405
32,000円

ディテールが見やすいように色(黄色)を加工しています。

タクロイヤラ

オペレーターシート

オペレーターシート

フォークリフト用オペレーターシート

ST0201

仕様 ・スライドルーム付
・リクライニング付
・背もたれ調節付
・シートベルト付(調整なし)
・サスペンション付

対応機種 ・トラクター(後席)
・トラクター(前席)

※シート調整センター(国産)
※シートベルトセンター(国産)

1406
54,300円

ST0203

仕様 ・スライドルーム付
・リクライニング付
・背もたれ調節付
・シートベルト付(調整なし)
・シート調整センター付
・サスペンション付

対応機種 ・コマツ
・住友
・TCM
・住友
・住友

※調整付シートベルト(国産)

1407
56,000円

共通レールブラケット寸法		各メーカー参考シートサイズ	
F	290	コマツ	340x255x5 mm
R	290	TCM	230x285x5 mm
		住友	280x280x5 mm
		三菱	320x275x5 mm

ST0204 1408 49,000円

仕様 ・スライドルーム付
・サスペンション付

ST0205 1409 49,000円

仕様 ・スライドルーム付
・サスペンション付

ST0304 8,750円

仕様 汎用型シート幅φ13
・高さ160mm・L1,220mm

ST0305 6,130円

仕様 汎用型シート幅φ13
・高さ160mm・L1,170mm

ディテールが見やすいように色(黄色)を加工しています。

オペレーターシート

オペレーターシート

オペレーターシートカバー

KG1200C

トラクター用 1412 6,000円

KG1200D

KG1071K専用 1413 6,500円

型番	幅	長さ	高さ
KG1200C	375	118	147
KG1200D	433	90	187
KG1200A2	380	420	420
KG1200B	290	380	410
KG1200E	570	500	470

KG1200A2

KG1090KWB専用 1414 4,000円

KG1200B

KG0064WB専用 1415 3,500円

KG1200E

フォークリフト用 1416 3,500円

ディテールが見やすいように色(黄色)を加工しています。

希望小売価格は税別価格です。

スプレー

補修スプレー 農機用スプレー



乾燥時間：20℃で約15分
(表面乾燥)
塗り面積：0.9~1.2㎡
(2度塗り)

4ℓ
ラッカー 27,000円(税別)
フタル酸 15,500円(税別)
専用シンナー 5,800円(税別)

16ℓ
ラッカー 77,500円(税別)
フタル酸 47,000円(税別)
専用シンナー 15,000円(税別)

※送料：12本以上で元払い(沖縄・離島を除く)

ラッカー/420ml

希望小売価格(税別) 1,600円

1700	KG02205	サマーホワイト 純正No./1300-958-001-10/相当色	1717	KG02035	青色17号 純正No./07935-50068/相当色
1701	KG02215	コスモブルー 純正No./1200-952-001-10/相当色	1718	KG02045	赤色1号 純正No./07935-50301/相当色
1702	KG02225	クリスタルブルー 純正No./1300-957-001-10/相当色	1719	KG02055	黒色4号 純正No./07935-50064/相当色
1703	KG02235	ネオブルー 純正No./1300-985-001-10/相当色	1720	KG02065	灰色17号 純正No./07935-50090/相当色
1704	KG02245	ミューラック 純正No./1300-954-001-10/相当色	1721	KG02905	黒1号 純正No./07935-50017/相当色
1705	KG03005	アイボリーホワイト 純正No./1300-932-001-10/相当色	1722	KG02915	黄色9号 純正No./07935-50025/相当色
1706	KG03015	ダークブラウン 純正No./1300-937-001-10/相当色	1723	KG02925	白4号 純正No./07935-50041/相当色
1707	KG03025	アイアンブルー 純正No./1300-940-001-10/相当色	1724	KG02935	白7号 純正No./07935-50065/相当色
1708	KG03035	フラッシュホワイト 純正No./1300-953-001-10/相当色	1725	KG02945	黒2号 純正No./07935-50140/相当色
1709	KG03715	サンセグレイ 純正No./1300-959-001-20/相当色	1726	KG02305	赤ホワイト-MU 純正No./0975-0000-160/相当色
1710	KG03725	フレンドリーN7 純正No./1300-971-001-20/相当色	1727	KG02315	レッド-B-CT351 純正No./0975-0000-270/相当色
1711	KG03835	ウォームシルバー-M 純正No./1300-992-001-20/相当色	1728	KG02325	レッド-B-MPR 純正No./0975-0000-230/相当色
1712	KG03845	ダイナミックイエロー-2 純正No./1300-910-001-20/相当色	1729	KG02105	クリムホワイト 純正No./TOR9480040/相当色
1713	KG42015	オーシャンブルー 純正No./1300-910-001-20/相当色	1730	KG02115	ヤンマーレッド 純正No./TOR9480050/相当色
1714	KG02005	白1号 純正No./07935-50008/相当色	1731	KG02125	ネイビーグレー 純正No./TOR9480040/相当色
1715	KG02015	白10号 純正No./07935-50009/相当色	1732	KG02135	ブラック 純正No./TOR94300121/相当色
1716	KG02025	黄色9号 純正No./07935-50027/相当色	1733	KG02145	ホワイト 純正No./TOR94800140/相当色

補修スプレー 農機用スプレー

ラッカー/420ml

1734	KG02955	レッド2 純正No./TOR94800100/相当色	1745	KG03655	ニューホランドブルー 純正No./AC-150/相当色
1735	KG02965	プレインシルバー-M 純正No./TOR94800160/相当色	1746	KG03665	ニューレッドA 純正No./XAT504/相当色
1736	KG02975	プレインシルバー-M2 純正No./TOR94800190/相当色	1747	KG03675	ニューグレー 純正No./XAT505/相当色
1737	KG02985	クリーム 純正No./TOR94800210/相当色	1748	KG03685	ブラウン 純正No./XAT505A/相当色
1738	KG02995	カムグリーン 純正No./TOR94800230/相当色	1749	KG03695	ジョンディアグリーン 純正No./TOR-94800931/相当色
1739	KG03855	プレミアムレッド 純正No./TOR94800250/相当色	1750	KG03705	ジョンディアイエロー 純正No./TOR-94300911/相当色
1740	KG03865	プレミアムホワイト 純正No./TOR94800110/相当色	1751	KG03045	紐スター-スリットグリーン 純正No./99999TR-46/相当色
1741	KG03615	ブル(黒) 純正No./AC-100/相当色	1752	KG03055	紐スター-ディープグリーン 純正No./99999TR-47/相当色
1742	KG03625	グレー 純正No./AC-101/相当色	1753	KG03065	ニプロレッド 純正No./8810-000110/相当色
1743	KG03635	ニューフォードブルー 純正No./AC-150/相当色	1754	KG03075	コハシレッド 純正No./0095000/相当色
1744	KG03645	ニューホランドグレー 純正No./AC-120/相当色	1755	KG03085	カタキタ 草薙色 純正No./0001-0110-1060/相当色

除雪機用スプレー・その他

ラッカー/420ml

1756	KG03785	ホンダ レッド 純正No./KGS1001/相当色	1758	KG03795	相模 レッド 純正No./919850-W007/相当色
1757	KG03775	ファラウェイブルー			

その他(ラッカー)

1759	KG01365	シャープブラック(艶消)	希望小売価格(税別)	1,100円
1760	KG0306R	クリアラッカー	希望小売価格(税別)	1,400円
1761	KG0240	プラサフグレー	希望小売価格(税別)	1,400円
1762	KG03095	シルバー	希望小売価格(税別)	2,000円
1763	KG03105	ブラック	希望小売価格(税別)	2,000円

スプレー

補修スプレー 建機用スプレー

※送料：12本以上で元払い(沖縄・離島を除く)

1764	KG00775	ブルー 純正No./07935-50001/相当色	1778	KG00775	ブルー 純正No./07935-50001/相当色
1765	KG00806	ブルー 純正No./07935-50002/相当色	1779	KG00775	ブルー 純正No./07935-50001/相当色
1766	KG00805	ブルー 純正No./07935-50003/相当色	1780	KG00775	ブルー 純正No./07935-50001/相当色
1767	KG00804	ブルー 純正No./07935-50004/相当色	1781	KG00775	ブルー 純正No./07935-50001/相当色
1768	KG00803	ブルー 純正No./07935-50005/相当色	1782	KG00775	ブルー 純正No./07935-50001/相当色
1769	KG00802	ブルー 純正No./07935-50006/相当色	1783	KG00775	ブルー 純正No./07935-50001/相当色
1770	KG00801	ブルー 純正No./07935-50007/相当色	1784	KG00775	ブルー 純正No./07935-50001/相当色
1771	KG00800	ブルー 純正No./07935-50008/相当色	1785	KG00775	ブルー 純正No./07935-50001/相当色
1772	KG00799	ブルー 純正No./07935-50009/相当色	1786	KG00775	ブルー 純正No./07935-50001/相当色
1773	KG00798	ブルー 純正No./07935-50010/相当色	1787	KG00775	ブルー 純正No./07935-50001/相当色
1774	KG00797	ブルー 純正No./07935-50011/相当色	1788	KG00775	ブルー 純正No./07935-50001/相当色
1775	KG00796	ブルー 純正No./07935-50012/相当色	1789	KG00775	ブルー 純正No./07935-50001/相当色
1776	KG00795	ブルー 純正No./07935-50013/相当色	1790	KG00775	ブルー 純正No./07935-50001/相当色
1777	KG00794	ブルー 純正No./07935-50014/相当色	1791	KG00775	ブルー 純正No./07935-50001/相当色

全て 300ml
希望小売価格(税別) 1,700円

補修スプレー 建機用スプレー

※送料：12本以上で元払い(沖縄・離島を除く)

1814	KG00776	ブルー 純正No./07935-50015/相当色	1828	KG00776	ブルー 純正No./07935-50015/相当色
1815	KG00777	ブルー 純正No./07935-50016/相当色	1829	KG00776	ブルー 純正No./07935-50015/相当色
1816	KG00778	ブルー 純正No./07935-50017/相当色	1830	KG00776	ブルー 純正No./07935-50015/相当色
1817	KG00779	ブルー 純正No./07935-50018/相当色	1831	KG00776	ブルー 純正No./07935-50015/相当色
1818	KG00780	ブルー 純正No./07935-50019/相当色	1832	KG00776	ブルー 純正No./07935-50015/相当色
1819	KG00781	ブルー 純正No./07935-50020/相当色	1833	KG00776	ブルー 純正No./07935-50015/相当色
1820	KG00782	ブルー 純正No./07935-50021/相当色	1834	KG00776	ブルー 純正No./07935-50015/相当色
1821	KG00783	ブルー 純正No./07935-50022/相当色	1835	KG00776	ブルー 純正No./07935-50015/相当色
1822	KG00784	ブルー 純正No./07935-50023/相当色	1836	KG00776	ブルー 純正No./07935-50015/相当色
1823	KG00785	ブルー 純正No./07935-50024/相当色	1837	KG00776	ブルー 純正No./07935-50015/相当色
1824	KG00786	ブルー 純正No./07935-50025/相当色	1838	KG00776	ブルー 純正No./07935-50015/相当色
1825	KG00787	ブルー 純正No./07935-50026/相当色	1839	KG00776	ブルー 純正No./07935-50015/相当色
1826	KG00788	ブルー 純正No./07935-50027/相当色	1840	KG00776	ブルー 純正No./07935-50015/相当色
1827	KG00789	ブルー 純正No./07935-50028/相当色	1841	KG00776	ブルー 純正No./07935-50015/相当色

全て 300ml
希望小売価格(税別) 1,700円

タ
ク
ロ
イ
ヤ
ラ

希望小売価格は税別価格です。

LEDライト

ライト

LEDライト 全品ノイズキャンセラー対応! 省エネ・長寿命・高発熱のLEDライト!

LEDライト (8連/丸型/拡散) KGL410A 注文番号: 1824 色温度: 6500K 明るさ: 1800LM 電圧: 9-32V 消費電力: 24W 防水等級: IP67 EMC規格: EN55022 寿命期間: 30000 5,700円	LEDライト (9連/角型/集光) KGL424B 注文番号: 1824 色温度: 6500K 明るさ: 1800LM 電圧: 10-32V 消費電力: 27W 防水等級: IP67 EMC規格: EN55022 寿命期間: 30000 4,800円
LEDライト (1連/長四角型/拡散) KGL445A2 注文番号: 1824 色温度: 6500K 明るさ: 800LM 電圧: 10-48V 消費電力: 10W 防水等級: IP68 EMC規格: EN55022 寿命期間: 30000 4,800円	LEDライト (5連/角型/拡散) KGL507A2 注文番号: 1824 色温度: 6500K 明るさ: 1050LM 電圧: 9-32V 消費電力: 15W 防水等級: IP67 EMC規格: EN55022 寿命期間: 30000 4,900円
LEDライト (6連/丸型/拡散) KGL508A2 注文番号: 1824 色温度: 6500K 明るさ: 1200LM 電圧: 9-32V 消費電力: 18W 防水等級: IP67 EMC規格: EN55022 寿命期間: 30000 4,900円	LEDライト (6連/長四角型/拡散) KGL524A 注文番号: 1824 色温度: 6500K 明るさ: 1100LM 電圧: 10-32V 消費電力: 18W 防水等級: IP67 EMC規格: EN55022 寿命期間: 30000 4,700円
LEDライト (5連/角型/拡散/履帯専用) KGL534A 注文番号: 1824 色温度: 6500K 明るさ: 1000LM 電圧: 10-32V 消費電力: 15W 防水等級: IP67 EMC規格: EN55022 寿命期間: 30000 8,600円	LEDライト (16連/角型/拡散) KGL558A 注文番号: 1824 色温度: 6500K 明るさ: 3300LM 電圧: 9-32V 消費電力: 48W 防水等級: IP68 EMC規格: EN55022 寿命期間: 30000 9,000円
LEDライト (2連/長丸/集光) KGLBL1B 注文番号: 1824 明るさ: BLJE/200LM 電圧: 9-60V 消費電力: 20W 防水等級: IP67 EMC規格: EN55022 寿命期間: 50000 12,000円	LEDライト (9連/角型/拡散) KGL7030P 注文番号: 1824 色温度: 6500K 明るさ: 2900LM 電圧: 9-32V 消費電力: 24W 防水等級: IP67 EMC規格: EN55022 寿命期間: 30000 7,900円
LEDライト (5連/角型/拡散) KGL401AH 注文番号: 1824 色温度: 6500K 明るさ: 800LM 電圧: 10-80V 消費電力: 15W 防水等級: IP67 EMC規格: EN55022 寿命期間: 30000 5,500円	LEDライト (9連/角型/拡散) KGL424A 注文番号: 1824 色温度: 6500K 明るさ: 1800LM 電圧: 10-32V 消費電力: 27W 防水等級: IP67 EMC規格: EN55022 寿命期間: 30000 5,500円

LEDライト

LEDライト

LEDライト

LEDライト

LEDライト

LEDライト

LEDライト

LEDライト

LEDライト

LEDライト

LEDライト

LEDライト

LEDライト

LEDライト

LEDライト

LEDライト

LEDライト

LEDライト

LEDライト

LEDライト

LEDライト

LEDライト

LEDライト

LEDライト

LEDライト

LEDライト

LEDライト

LEDライト

LEDライト

LEDライト

LEDライト

LEDライト

LEDライト

ライト

LEDライト 全品ノイズキャンセラー対応! 省エネ・長寿命・高発熱のLEDライト!

LEDライト (9連/角型/拡散) KGL424AY 注文番号: 1824 色温度: 6500K 明るさ: 1800LM 電圧: 10-32V 消費電力: 27W 防水等級: IP67 EMC規格: EN55022 寿命期間: 30000 6,100円	LEDライト (9連/丸型/拡散) KGL425A 注文番号: 1824 色温度: 6500K 明るさ: 1800LM 電圧: 10-32V 消費電力: 27W 防水等級: IP67 EMC規格: EN55022 寿命期間: 30000 5,500円
LEDライト (8連/長四角型/拡散) KGL511A2 注文番号: 1824 色温度: 6500K 明るさ: 1750LM 電圧: 9-32V 消費電力: 24W 防水等級: IP68 EMC規格: EN55022 寿命期間: 30000 5,500円	LEDライト (8連/長四角型/集光) KGL511B2 注文番号: 1824 色温度: 6500K 明るさ: 1750LM 電圧: 9-32V 消費電力: 24W 防水等級: IP68 EMC規格: EN55022 寿命期間: 30000 5,500円
LEDライト (7連/角型/拡散) KGL520A 注文番号: 1824 色温度: 6500K 明るさ: 2780LM 電圧: 9-36V 消費電力: 35W 防水等級: IP68 EMC規格: EN55022 寿命期間: 50000 6,700円	LEDライト (2連/長四角型/拡散) KGL529A 注文番号: 1824 色温度: 6500K 明るさ: 800LM 電圧: 9-36V 消費電力: 20W 防水等級: IP68 EMC規格: EN55022 寿命期間: 50000 7,300円
LEDライト (8連/角型/拡散) KGL537A 注文番号: 1824 色温度: 6500K 明るさ: 1400LM 電圧: 10-32V 消費電力: 24W 防水等級: IP67 EMC規格: EN55022 寿命期間: 50000 4,900円	LEDライト (8連/角型/集光) KGL537B 注文番号: 1824 色温度: 6500K 明るさ: 1400LM 電圧: 10-32V 消費電力: 24W 防水等級: IP67 EMC規格: EN55022 寿命期間: 50000 4,900円
LEDライト (4連/角型/拡散) KGL543A 注文番号: 1824 色温度: 6500K 明るさ: 800LM 電圧: 9-32V 消費電力: 12W 防水等級: IP67 EMC規格: EN55022 寿命期間: 50000 4,900円	LEDライト (6連/角型/集光) KGL570A 注文番号: 1824 色温度: 6500K 明るさ: 1440LM 電圧: 9-32V 消費電力: 18W 防水等級: IP67 EMC規格: EN55022 寿命期間: 50000 4,600円
LEDライトバー (12連/拡散) KGL631A 注文番号: 1824 色温度: 6500K 明るさ: 2160LM 電圧: 9-32V 消費電力: 36W 防水等級: IP67 EMC規格: EN55022 寿命期間: 50000 5,500円	LEDライトバー (60連/拡散) KGL634A 注文番号: 1824 色温度: 6500K 明るさ: 10800LM 電圧: 9-32V 消費電力: 180W 防水等級: IP67 EMC規格: EN55022 寿命期間: 50000 14,500円

LEDライト

LEDライト

LEDライト

LEDライト

LEDライト

LEDライト

LEDライト

LEDライト

LEDライト

LEDライト

LEDライト

LEDライト

LEDライト

LEDライト

LEDライト

LEDライト

LEDライト

LEDライト

LEDライト

LEDライト

LEDライト

LEDライト

LEDライト

LEDライト

LEDライト

LEDライト

LEDライト

LEDライト

LEDライト

LEDライト

LEDライト

LEDライト

LEDライト

LEDライト

LEDライト

LEDライト

LEDライト

LEDライト

LEDライト

LEDライト

LEDライト

LEDライト

LEDライト

LEDライト

LEDライト

LEDライト

LEDライト

LEDライト

LEDライト

LEDライト

LEDライト

LEDライト

LEDライト

LEDライト

LEDライト

LEDライト

LEDライト

LEDライト

LEDライト

LEDライト

LEDライト

LEDライト

LEDライト

LEDライト

LEDライト

LEDライト

LEDライト

タ
ク
ロ
イ
ヤ
ラ

LEDライト

LEDライト

LEDライト

LEDライト

LEDライト

LEDライト

LEDライト

LEDライト

LEDライト

LEDライト

LEDライト

LEDライト

LEDライト

LEDライト

LEDライト

ライト

LEDライト 全品ノイズキャンセラー対応! 省エネ・長寿命・高発熱のLEDライト!

LEDライトバー (24連/拡散) KGL653A 注文番号: 1884 色温度: 6500K 明るさ: 5040LM 電圧: 9-32V 消費電力: 72W 防水等級: IP67 EMC規格: EN55022 寿命期間: 50000 9,700円	LEDライトバー (4連/拡散) KGL711A 注文番号: 1884 色温度: 6500K 明るさ: 2000LM 電圧: 9-32V 消費電力: 40W 防水等級: IP68 EMC規格: EN55022 寿命期間: 50000 7,300円
LEDライト (14連/丸型/拡散) KGL601A 注文番号: 1884 色温度: 6500K 明るさ: 2800LM 電圧: 10-30V 消費電力: 42W 防水等級: IP67 EMC規格: EN55022 寿命期間: 30000 6,700円	LEDライト (6連/長四角型/拡散) KGL606A 注文番号: 1884 色温度: 6500K 明るさ: 1100LM 電圧: 10-30V 消費電力: 18W 防水等級: IP67 EMC規格: EN55022 寿命期間: 30000 5,500円
LEDライト (6連/長四角型/集光) KGL606B 注文番号: 1884 色温度: 6500K 明るさ: 1500LM 電圧: 10-30V 消費電力: 18W 防水等級: IP67 EMC規格: EN55022 寿命期間: 30000 5,500円	LEDライト (6連/角型/拡散) SW付 KGLWH1A 注文番号: 1892 色温度: 6500K 明るさ: 1900LM 電圧: 9-32V 消費電力: 30W 防水等級: IP68 EMC規格: EN55022 寿命期間: 50000 6,000円
LEDライト (6連/丸型/拡散/黄色) KGLYE1A 注文番号: 1891 色温度: YELLOW/100LM 電圧: 10-30V 消費電力: 18W 防水等級: IP67 EMC規格: EN55022 寿命期間: 30000 6,500円	LEDライト (16連/角型/拡散/黄色) KGLYE2A 注文番号: 1892 色温度: YELLOW/390LM 電圧: 10-32V 消費電力: 48W 防水等級: IP68 EMC規格: EN55022 寿命期間: 30000 10,000円
LEDライト (長丸型/直線) KGL6R3B 注文番号: 1893 明るさ: GREEN/120LM 電圧: 10-80V 消費電力: 6W 防水等級: IP67 EMC規格: EN55022 寿命期間: 50000 15,800円	LEDライト (長丸型/直線) KGLRE3B 注文番号: 1894 明るさ: RED/180LM 電圧: 10-80V 消費電力: 6W 防水等級: IP67 EMC規格: EN55022 寿命期間: 50000 15,800円
LEDライト (長丸型/直線) KGLBL3B 注文番号: 1894 	

新商品・EXTRA

新商品・EXTRA

EXTRA 高品位尿素水AdBlue

高品位尿素水 **AdBlue®** グローバルスタン

AdBlue® (アドブルー)とは

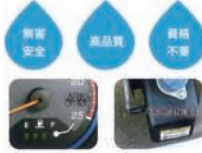

厳しい基準をクリアした高品位尿素水だけが名乗れる登録商標です
ドイツ自動車工業会(VDA)に認定された高品質な尿素水だけが「AdBlue®」と名乗ることができます。
窒素酸化物の排出を、AdBlue®を使用するSCRシステムによって、水と窒素に分解します。静かな自然環境を守り、地球環境を守ります。

尿素SCRシステムとは

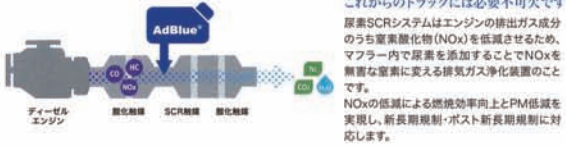

JIS K2247-1・ISO9001の認証を取得

安心してお使いいただけるようにと
とことん高品質にこだわっています



世界基準である品質基準ISO22241-1と同等のJIS K2247-1の認証を取得しています。
お客様の安心のために、厳しい品質管理と自社分析による最高品質のAdBlue® だけをお届けいたします。



ダドな品質をお届けします

商品のご紹介

■IBCタンク 1000L

少ないスペースでの保管が可能です。



豊富なオプション

- IBCタンクカバー
- 両蓋計
- ホース(直垂下向き)
- IBC用電動ポンプ

■品質管理タグ

- タグに記された番号から
- 製造日
- 製造工場
- 品質証明書
- をご確認ください

■鋼製IBCタンクスタンド

■バックインボックス(BIB) 20L 10L

持ち運び簡単なお手軽サイズです。
内装はポリエチレン製で専用ノズルを同封しております。使用後は外装、内装を分別して廃棄することができます。
※廃棄方法は各自の地域にご確認ください。

■ドラム 200L

●ドラム用ポンプ
※スペースを有効活用できるドラムです。
金属製のポンプは使用しないでください。

■AdBlue トローリーキットDC12V

アドブルーの液体移送を1台で解決。
バッテリー電源で、無敵な効率性。

■AdBlue給水ポンプキット

IBC容器に取り付けるだけで、給水効率が大幅に向上。
デジタル流量メーターで使用量も同時に把握。

■AdBlue POLYTANK

保存・運搬・給水、1台3役のアドブルー専用タンク

■尿素フィルター

建物・倉庫・トラック
各種対応品をご用意しています

【AdBlue+の保存有効期間】

保管温度	有効期間
±10℃	36ヶ月
±20℃	18ヶ月
±30℃	12ヶ月
±35℃	06ヶ月
>35℃	

給油関連

Gespasa 軽油関連



軽油運搬給油タンク200L DC12V OG5057

保存・運搬・給油 1台3役の軽油専用タンク



幅(mm)	1,160	【取付】40L/分
奥行(mm)	750	(付属品) デジタル流量メーター
高さ(mm)	900	デジタル流量メーター(取付済)
質量(kg)	45.5	デジタル流量メーター(取付済)

※実売価格 2930 **200,000円**



軽油運搬給油タンク410L DC12V OG5055

保存・運搬・給油 1台3役の軽油専用タンク



幅(mm)	1,160	【取付】40L/分
奥行(mm)	750	(付属品) デジタル流量メーター
高さ(mm)	790	デジタル流量メーター(取付済)
質量(kg)	62	デジタル流量メーター(取付済)

※実売価格 2931 **250,000円**



軽油給油ポンプキット AC100V OG5001

軽油専用ポンプキットに
流量メーター・吐出量調整

幅(mm)	480
奥行(mm)	325
高さ(mm)	370
質量(kg)	24.1

【取付】50L/分
【付属品】流量メーター・オイルホース(4m)取付済
デジタル流量メーター
デジタル流量メーター(取付済)

※実売価格 2932 **98,000円**

軽油給油ポンプキットBOX AC100V OG5004

軽油専用ポンプキットに
流量メーター・吐出量調整

幅(mm)	390
奥行(mm)	345
高さ(mm)	360
質量(kg)	25.3

【取付】50L/分
【付属品】流量メーター・オイルホース(4m)取付済
デジタル流量メーター
デジタル流量メーター(取付済)

※実売価格 2933 **140,000円**

洗浄

高圧洗浄ガン

SUS ベントランス洗浄ガン



洗浄ガスベック
容量:28Max30L
ランス:ステンレス製
ランス長さ:900mm

注文番号 2907 3P-PF25-LBS9 3/8インチスチール製 洗浄ノズル(取付済) 1/8(BN) 希望小売価格(税別) **32,000円**

フレッシュランス洗浄ガン



洗浄ガスベック
ガン本体(21Max25L)
射撃(150℃)
ガン入口(3/8)

注文番号 2908 PPL100-P25 ランス長さ 1000mm(スチール製) 希望小売価格(税別) **45,000円**

洗浄ノズル

注文番号	品名	対応能力	希望小売価格(税別)
2909	1/8MVNP-1568B	吐水量:800L/h~1300L/h 吐水圧:11Mpa~15Mpa	2,400円
2910	1/8MVNP-15124B	吐水量:1500L/h~2000L/h 吐水圧:11Mpa~15Mpa	2,400円

洗浄機用ホース



注文番号	サイズ/長さ	希望小売価格(税別)
2911	1/4x10m	9,500円
2912	1/4x15m	13,000円
2913	1/4x20m	17,000円

洗浄機用ホース 1/4(2分)

注文番号	サイズ/長さ	希望小売価格(税別)
2914	3/8x10m	11,000円
2915	3/8x15m	15,000円
2916	3/8x20m	18,500円

洗浄機用ホース 3/8(3分)

注文番号	サイズ/長さ	希望小売価格(税別)
2914	3/8x10m	11,000円
2915	3/8x15m	15,000円
2916	3/8x20m	18,500円

希望小売価格は税別価格です。

タクローヤラ

灯火器類

コンビネーションライト (マグネット式ワイヤレス・LED)・リフレクター・逆三角形ステッカーセット

マグネット式 ワイヤレスリヤコンビネーションライト

公道走行に簡単に取り付け、取り外し!

7ピンコネクタ*に接続し、充電して使用します。
充電はシガーソケット,USBに対応

*7ピンコネクタ:ISO規格標準(ヨーロッパタイプ)

新商品

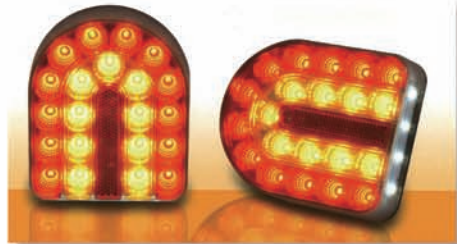

品番 K156571

- テールランプ、ブレーキ、方向指示、ナンバープレート用の4機能
- DC12V/DC5V,USB
- 周波数:2.4GHz
- バッテリー容量:3.7V、2000mAh
- 保護構造:IP65
動作保証温度:-20°C~50°C
- 使用可能時間:10時間
充電時間:4時間
- 待機可能時間:20時間
(待機時間は使用環境によって変化します。)
- Eマーク、技適マーク取得済
- 免許、資格不要
電波到達距離20m



希望小売価格(税別) 35,000円

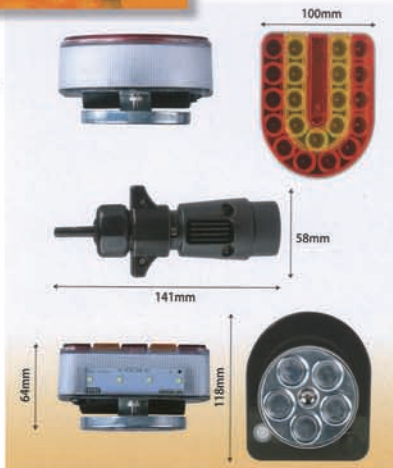

USBコード
シガープラグ付

LEDリアコンビネーションライト

セット内容:LEDテールランプ
12MMケーブル(両ライト用)DM7プラグカブラ

品番 K25388

規格:テールランプ/ブレーキランプ/ウインカー/ナンバー灯(12V専用)

LED回路のため、電球の腐食
接触不良の心配なし!!
長期間使用可能!

LED リヤコンビネーションライト



No.	色	点灯
1	黄	方向指示 左
2	黄	-
3	白	アース
4	緑	方向指示 右
5	黒	ナンバー/テールランプ 右
6	黒	ブレーキ 左右
7	黒	ナンバー/テールランプ 左

参考販売価格 14,400円(税別)

配線プラグ&ソケット

送料:別途全国一律1,300円(離島・沖縄を除く)



メス側(プラスチック)

品番 K3401

希望小売価格
940円(税込)



メス側(メタル)

品番 K3997

希望小売価格
1,450円(税別)

配線コネクタ(7芯用)

品番 K14342

(金属コード付)



希望小売価格
2,900円(税別)

リフレクター・逆三角形ステッカーセット



セットがお得!

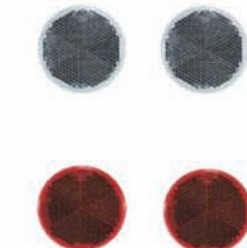

セット価格2,500円(税別)

品番:RFL-Gtri-SET

内容:逆三角形ステッカー 1枚

リフレクター赤 2枚

リフレクター白 2枚

備考:シール付き

逆三角形ステッカー 単品



品番:G-Tri

入数:1枚

備考:150mm

単品価格940円(税別)

リフレクター赤・丸型 単品



品番:RFL-R

入数:1枚

備考:両面シール付

単品価格420円(税別)

リフレクター白・丸型 単品



品番:RFL-W

入数:1枚

備考:両面シール付

単品価格420円(税別)

*全点別途送料が必要です。

反射板 パッケージ

三角形

品番 K3871

三角形、赤、2個入ビス付

希望小売価格(税別)
1,000円

反射板 単品

三角形

色 φ61mm 希望小売価格(税別) φ69mm 希望小売価格(税別)

黄色	K8889	260円	黄色	K8896	420円
赤色	K8890	260円	赤色	K8897	420円
白色	K8891	260円	白色	K8898	420円

反射板 パッケージ

丸型/ビス止め

品番	色	セット 数量	サイズ	希望小売価格(税別)
K8892	橙色	4	φ61	900円
K8893	赤	4	φ61	900円
K8899	橙色	2	φ66	700円
K8900	赤	2	φ66	700円

反射板パッケージ

長方形(接着貼付)

パッケージ内容:

品番	色	数量	サイズφ	希望小売価格(税別)
K4614	橙色	4	108x42	1610円
K4615	白	2	110x43	1220円
K14441	赤	2	103x46	1220円

低速車マーク

ECE企画R69に準拠

品番 M12439

大型専用

赤色蛍光
赤色反射
ビス止め

350mm

¥3,850円(税別)

3M 低速車マーク

希望小売価格(税別)

SMVE-5(N) 国際基準	3,930円
SMVE-6 日本基準	3,000円
SMV-SB 取付金具	1,450円
SMVE-6M (マグネット付き)	4,700円



希望小売価格は税別価格です。

AGRICULTURAL CRAWLER&TIRE PRODUCT CATALOG 2020

POINTS OF TN CRAWLER

東日興産のゴムクローラはここが違う!!

クローラサイズ確認

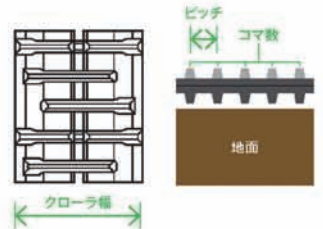
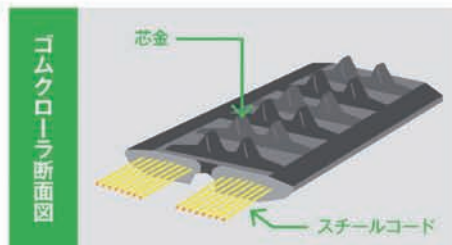
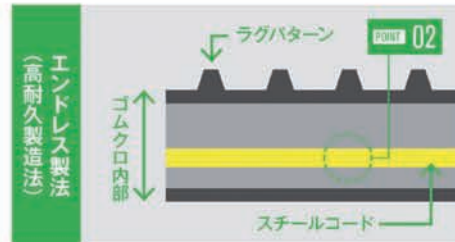
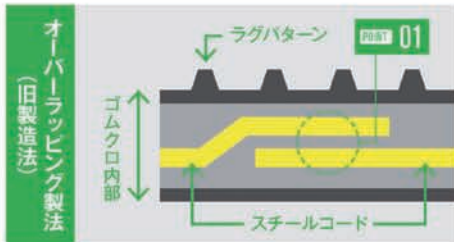

400	×	90	×	40
↑幅		↑ピッチ		↑コマ数
330	×	42	×	79.0
↑幅		↑ピッチ		↑コマ数
20	×	72	×	35B
↑幅		↑ピッチ		↑コマ数

- お使いのゴムクローラの内側に打刻されているサイズ(幅×ピッチ×コマ数)をご確認をお願いします。
- 打刻が純正品番の場合もありますが、弊社で照合可能な商品もございます。(弊社または販売店で確認してください。)
- 打刻が無い場合は実測をお願いします。

- 幅はメーカーによりさまざまですので出来るだけ正確に測定してください。またオフセットタイプの確認も重要です。
- ピッチは下記がメインです。下記にないピッチは弊社または販売店で確認下さい。60.0/72.0/79.0/84.0/90.0/100/110/150
- コンバインの場合はラグ1つに対して1コマ芯金がある場合が多いです。

測定用紙を用意していますので、弊社または販売店に確認してください。

コンバインクローラ 芯金サイズ確認方法

- コンバインクローラには芯金幅が2種類あります。
- 機種や純正品番等で弊社資料がない場合は測定をお願いする場合があります。

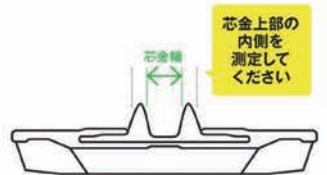

芯金幅の種類	
N	← 約40mm
W	← 約50mm

POINT 01 オーバーラップ (接合部分)。この箇所では前後に引っ張られてはく離したり耐久性が落ちます。

POINT 02 エンドレス製法はスチールコードの接合部分がないので左記の様な問題点は起きません。

商品には自信があります

だから **2年間保証付き** (販売日より)

(使用後により保証内容が異なります)

当社採用のエンドレス製法によるゴムクローラは 2005年の10月より出荷して累計で約330,000本程が市場に流通していますが、切断したり亀裂が入るなど、はく離が原因でのクレームはありません。(2020年2月時点)

ゴムクローラにおける問題発生はほとんどは、内部に何重にも張り巡らしているスチールコードの接合部分にはく離してしまうのが原因です。なんと耐久性問題の90%程度が、スチールコードの接合部分であるという調査結果が出ています。

東日興産のゴムクローラは、スチールコードに**継ぎ目がない高耐久性能を持った新構造**です。この製法は専門の技術が必要であり、製作の工程数が増える為、ゴムクローラ自体の製造時間も増えてしまいます。

当然ながら製造原価自体も高くなってしまいますが、我々は大事なお客様に安心してご使用して頂くという観点からこのような製造方法を採用いたしました。

アフター市場では様々なメーカーによるゴムクローラが流通し価格競争が激しくなっており、価格第一の検討になりがちです。ただし、いくら安い値段で購入してもその商品が本当の意味でのお買い得だったのかは、どれぐらい使用できるかによって全然違ってきます。廃棄する処理費用も考えれば、長持ちするゴムクローラの方がメリットがあります。

ゴムクローラにおけるトータルコストを考えれば断然、東日興産のゴムクローラがお買い得です。

保証

保証期間

コンバインクローラ	2年間 年内刈り取り面積10町歩以内	
トラクタクローラ	1年間 500時間以内	
運搬車作業車	2年間 500時間以内	1年間 500時間以内 <small>建設機械用運搬車</small>
ハーベスタ草刈機	1年間 500時間以内	

※保証の適用は1商品につき1回までとなります。保証適用を受け、納入した代替品については保証適用外となりますのでご注意ください

保証内容

- 弊社製ゴムクローラに不具合が発生し、その原因が製造等による欠陥と判断できた場合、期間と条件にしたがって交換を致します。

保証適用外

- 機械本体の取扱説明書に示す取り扱い操作や禁止事項を守らず、それが原因で破損された場合。
- ゴムクローラ全体の 1/4 以下の断裂・小さな傷、経時変化による亀裂・退色など。
- 破損によっての取替え工費、本体及び部品の損傷、本体使用不可能期間における損害保証
- 天災による損傷
- 不具合が発生した後、速やかに弊社への申し出がなかった場合。
- 不具合が発生した際は、不具合箇所・製造番号・サイズ番号の写真をメール等で速やかに送って頂いた後に対応させていただきます。

注意事項

- 道路の緑石や突起物などはクローラを傷つける可能性がありますので接触、乗り上げは避けてください。
- 石が多い作業場や切り株のある林道では急旋回を極力避けていただきゆっくり走行してください。
- エンジンオイル、燃料、その他の油脂類が、ゴムクローラに付着したまま放置しておくと損傷、破損の原因となります。
- アスファルト走行は摩擦抵抗が大きい為、損傷、破損に繋がる恐れがあります。

CARRIER

運搬車クローラ・作業機
ハーベスタ・マニアスプレッター・草刈機



商品コード	コア数	標準小売価格
UN106030	30	¥22,000
UN106032	32	¥24,000
UN106033	33	¥25,000
UN106037	37	¥29,000
UN106038	38	¥30,000



商品コード	コア数	標準小売価格
UN116034	34	¥27,000
UN116037	37	¥31,000
UN116038	38	¥32,000
UN116048	48	¥38,000
UN116055	55	¥41,000
UN116056	56	¥42,000



商品コード	コア数	標準小売価格
UN136037	37	¥34,000
UN136038	38	¥35,000
UN136057	57	¥57,000
UN136060	60	¥63,000
UN136063	63	¥67,000



商品コード	コア数	標準小売価格
UN156054	54	¥66,000



商品コード	コア数	標準小売価格
UN166031	31	¥26,000
UN166032	32	¥27,000
UN166033	33	¥28,000
UN166034	34	¥28,000
UN166035	35	¥30,000
UN166037	37	¥31,000
UN166041	41	¥33,000
UN166054	54	¥57,000
UN166055	55	¥58,000
UN166058	58	¥63,000



商品コード	コア数	標準小売価格
UN157228	28	¥29,000
UN157230	30	¥30,000
UN157232	32	¥31,000
UN157233	33	¥32,000
UN157234	34	¥33,000



商品コード	コア数	標準小売価格
UN186030	30	¥29,000
UN186031	31	¥30,000
UN186032	32	¥31,000
UN186033	33	¥31,000
UN186034	34	¥31,000
UN186035	35	¥32,000
UN186036	36	¥32,000
UN186037	37	¥33,000
UN186038	38	¥34,000
UN186039	39	¥35,000
UN186040	40	¥35,000
UN186041	41	¥36,000
UN186046	46	¥46,000
UN186047	47	¥47,000
UN186048	48	¥48,000
UN186055	55	¥62,000
UN186056	56	¥63,000
UN186058	58	¥65,000



商品コード	コア数	標準小売価格
UN187230	30	¥29,000
UN187231	31	¥30,000
UN187232	32	¥30,500
UN187233	33	¥31,000
UN187234	34	¥32,000
UN187235	35	¥33,000
UN187236	36	¥34,000
UN187237	37	¥35,000
UN187238	38	¥36,000
UN187239	39	¥39,000
UN187240	40	¥41,000
UN187241	41	¥43,000
UN187242	42	¥45,000



商品コード	コア数	標準小売価格
UN207228	28	¥40,000
UN207230	30	¥41,000
UN207231	31	¥42,000
UN207232	32	¥43,000
UN207233	33	¥44,000
UN207234	34	¥44,000
UN207235	35	¥45,000
UN207236	36	¥46,000
UN207237	37	¥46,000
UN207238	38	¥47,000
UN207239	39	¥48,000
UN207240	40	¥49,000
UN207241	41	¥50,000
UN207242	42	¥51,000
UN207243	43	¥54,000
UN207244	44	¥55,000
UN207246	46	¥58,000
UN207247	47	¥59,000
UN207248	48	¥60,000
UN207249	49	¥61,000
UN207250	50	¥62,000



商品コード	コア数	標準小売価格
UN237234	34	¥58,000
UN237242	42	¥66,000
UN237243	43	¥68,000
UN237244	44	¥69,000
UN237246	46	¥70,000
UN237247	47	¥71,000
UN237248	48	¥74,000
UN237250	50	¥75,000
UN237252	52	¥79,000



商品コード	コア数	標準小売価格
UN257239	39	¥83,000
UN257240	40	¥84,000
UN257241	41	¥85,000
UN257242	42	¥86,000
UN257243	43	¥87,000
UN257244	44	¥90,000
UN257245	45	¥90,000
UN257246	46	¥94,000
UN257247	47	¥95,000
UN257248	48	¥96,000
UN257249	49	¥100,000
UN257250	50	¥102,000
UN257252	52	¥105,000
UN257254	54	¥110,000
UN257260	60	¥130,000



商品コード	コア数	標準小売価格
UN307246	46	¥129,000
UN307247	47	¥130,000
UN307248	48	¥132,000
UN307251	51	¥134,000
UN307254	54	¥137,000



商品コード	コア数	標準小売価格
UN329041	41	¥158,000
UN329044	44	¥160,000
UN329056	56	¥197,000
UN329058	58	¥212,000
UN329076	76	¥357,000



商品コード	コア数	標準小売価格
UN351053	53	¥250,000

ハーベスタ
マニアスプレッター用



商品コード	コア数	標準小売価格
HB188424	24	¥44,000
HB188425	25	¥45,000
HB188426	26	¥46,000
HB188427	27	¥47,000
HB188428	28	¥48,000
HB188429	29	¥49,000
HB188430	30	¥50,000



商品コード	コア数	標準小売価格
HB208429	29	¥56,000
HB208430	30	¥57,000



商品コード	コア数	標準小売価格
HB257934	34	¥56,000
HB257936	36	¥58,000
HB257938	38	¥60,000
HB257940	40	¥62,000
HB257942	42	¥64,000



商品コード	コア数	標準小売価格
HB258431	31	¥76,000
HB258436	36	¥90,000
HB258437	37	¥94,000
HB258439	39	¥102,000
HB258442	42	¥116,000



商品コード	コア数	標準小売価格
HB359045	45	¥206,000
HB359046	46	¥209,000
HB359047	47	¥212,000
HB359048	48	¥215,000
HB359049	49	¥218,000
HB359050	50	¥222,000
HB359054	54	¥235,000
HB359060	60	¥320,000
HB359065	65	¥340,000



商品コード	コア数	標準小売価格
HB459060	60	¥364,000
HB459062	62	¥371,000
HB459064	64	¥385,000
HB459065	65	¥392,000
HB459066	66	¥398,000
HB459068	68	¥410,000

運搬車専用
芯金レスクローラ



商品コード	コア数	標準小売価格
MN187228	28	¥35,000
MN187231	31	¥31,000
MN187232	32	¥27,000

芯金レスタタイプの形状



ク
ロ
ー
ラ

SNOWPLOW

除雪クローラ



商品コード	コア数	標準小売価格
SN186028	28	¥34,000
SN186030	30	¥37,000



商品コード	コア数	標準小売価格
SN207227	27	¥43,000
SN207228	28	¥45,000
SN207230	30	¥47,000
SN207231	31	¥48,000
SN207234	34	¥54,000
SN207235	35	¥55,000
SN207236	36	¥56,000
SN207237	37	¥57,000
SN207238	38	¥58,000



商品コード	コア数	標準小売価格
SD237231	31	¥62,000
SD237234	34	¥65,000
SD237235	35	¥66,000
SD237236	36	¥67,000
SD237237	37	¥68,000
SD237238	38	¥69,000
SD237240	40	¥71,000



商品コード	コア数	標準小売価格
SG257234	34	¥75,000
SG257235	35	¥76,000
SG257238	38	¥79,000
SG257240	40	¥81,000
SG257242	42	¥84,000



商品コード	コア数	標準小売価格
SW307236	36	¥90,000
SW307238	38	¥95,000
SW307240	40	¥96,000
SW307242	42	¥97,000
SW307244	44	¥98,000
SW307256	56	¥113,000



商品コード	コア数	標準小売価格
NN126020	20	¥28,000
NN126021	21	¥30,000



商品コード	コア数	標準小売価格
SL186031	31	¥43,000



商品コード	コア数	標準小売価格
SH186030	30	オープン価格

芯金レスタタイプの形状



*標準小売価格は税別です

希望小売価格は税別価格です。

COMBINE

コンバインクローラ

ラグパターン

オフ:オフセット 両:両梯子 片:片梯子
※ラグパターンは予告なく変更する場合があります。予めご了承下さい。

DS2879

280 × 79
mm幅 ピッチ

オフセット

OE

●2条列の乾田用で安定した走行性能を発揮します。

パターン



商品コード	コマ数	標準小売価格
DS287932	32	¥56,000
DS287935	35	¥58,000
DS287938	38	¥61,000
DS287939	39	¥67,000

YE3084

300 × 84
mm幅 ピッチ

F

●2条列のSTDで安定した走行性能を発揮します。
●芯金がセンターにあります。

パターン



商品コード	コマ数	標準小売価格
YE308428	28	¥74,000
YE308429	29	¥76,000
YE308430	30	¥79,000
YE308431	31	¥81,000
YE308432	32	¥83,000
YE308433	33	¥85,000
YE308435	35	¥90,000

YO3084

300 × 84
mm幅 ピッチ

オフセット

OF

●2条列のSTDで安定した走行性能を発揮します。

パターン



商品コード	コマ数	標準小売価格
YO308428	28	¥74,000
YO308429	29	¥76,000
YO308430	30	¥79,000
YO308431	31	¥81,000
YO308432	32	¥83,000
YO308433	33	¥85,000
YO308434	34	¥85,000
YO308435	35	¥90,000

YR3372

330 × 72
mm幅 ピッチ

オフセット

OF

●2条列のSTDで安定した走行性能を発揮します。

パターン



商品コード	コマ数	標準小売価格
YR337238	38	¥95,000
YR337239	39	¥96,000

DN3379

330 × 79
mm幅 ピッチ

オフセット

OF

●2条列のSTDで安定した走行性能を発揮します。
●新しく設計変更し装着しやすくなりました。

パターン



商品コード	コマ数	標準小売価格
DN337928	28	¥76,000
DN337931	31	¥81,000
DN337932	32	¥84,000
DN337934	34	¥86,000
DN337935	35	¥89,000
DN337936	36	¥93,000
DN337937	37	¥94,000
DN337938	38	¥95,000
DN337939	39	¥97,000
DN337940	40	¥98,000
DN337941	41	¥100,000
DN337942	42	¥102,000
DN337943	43	¥106,000
DN337944	44	¥127,000
DN337945	45	¥131,000

GM3384

330 × 84
mm幅 ピッチ

オフセット

OF

●2条列のSTDで安定した走行性能を発揮します。
●新しく設計変更し装着しやすくなりました。

パターン



商品コード	コマ数	標準小売価格
GM338429	29	¥81,000
GM338430	30	¥82,000
GM338431	31	¥84,500
GM338432	32	¥85,000
GM338433	33	¥86,000
GM338434	34	¥87,000
GM338435	35	¥89,000
GM338436	36	¥90,000
GM338437	37	¥92,000
GM338438	38	¥96,000
GM338439	39	¥97,000
GM338440	40	¥98,000
GM338441	41	¥99,000
GM338442	42	¥105,000

IC3390

330 × 90
mm幅 ピッチ

D

●2条列のSTDで安定した走行性能を発揮します。

パターン



商品コード	コマ数	標準小売価格
IC339026	26	¥91,000
IC339027	27	¥92,000
IC339028	28	¥93,000
IC339030	30	¥94,000
IC339032	32	¥98,000
IC339034	34	¥108,000
IC339036	36	¥114,000

CY3572

350 × 72
mm幅 ピッチ

両梯子

J

●両梯子により排土性能が良く力強い走行性能を発揮します。

パターン



商品コード	コマ数	標準小売価格
CY357238	38	¥108,000
CY357239	39	¥110,000

タ
ク
ロ
ー
ヤ
ラ

希望小売価格は税別価格です。

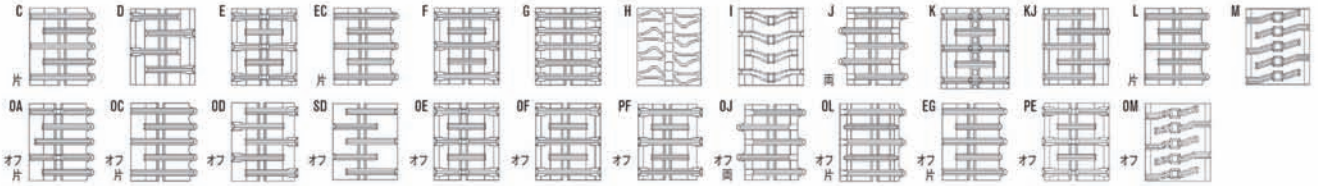

MM3584

350 × 84
mm幅 ピッチ

F ●排土性能にすぐれ安定した走行性能を発揮します。
パターン



商品コード	コマ数	標準小売価格
MM358430	30	¥84,000
MM358431	31	¥86,000
MM358432	32	¥87,000
MM358433	33	¥88,000
MM358434	34	¥89,000
MM358435	35	¥98,000
MM358437	37	¥100,000
MM358438	38	¥102,000
MM358440	40	¥103,000
MM358441	41	¥108,000
MM358442	42	¥111,000
MM358443	43	¥115,000
MM358444	44	¥116,000
MM358445	45	¥117,000

YA3590

350 × 90
mm幅 ピッチ

F ●排土性能にすぐれ安定した走行性能を発揮します。
パターン



商品コード	コマ数	標準小売価格
YA359030	30	¥102,000
YA359032	32	¥104,000
YA359033	33	¥105,000
YA359034	34	¥107,000
YA359035	35	¥108,000
YA359036	36	¥109,000
YA359037	37	¥114,000
YA359038	38	¥116,000
YA359039	39	¥122,000
YA359040	40	¥124,000
YA359041	41	¥127,000
YA359042	42	¥131,000
YA359043	43	¥141,000

BD3679

360 × 79
mm幅 ピッチ

E ●2条列の湿田用で安定したけん引力を発揮します。
●芯金がセンターに付いています。
パターン

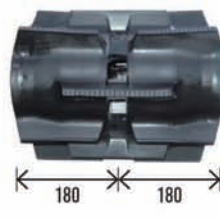

商品コード	コマ数	標準小売価格
BD367933	33	¥114,000
BD367935	35	¥116,000
BD367938	38	¥118,000
BD367939	39	¥121,000
BD367940	40	¥124,000
BD367942	42	¥127,000
BD367944	44	¥132,000

YS3690

360 × 90
mm幅 ピッチ

D ●2条列の湿田用で安定したけん引力を発揮します。
パターン



商品コード	コマ数	標準小売価格
YS369030	30	¥103,000
YS369031	31	¥103,000
YS369032	32	¥104,000
YS369033	33	¥105,000
YS369034	34	¥106,000
YS369035	35	¥108,000
YS369036	36	¥110,000

タ
ク
ロ
ー
ヤ
ラ

EY4072

400 × 72
mm幅 ピッチ

両梯子オフセット

OJ ●両梯子オフセットタイプ
●力強い走行性能を発揮します。
パターン



商品コード	コマ数	標準小売価格
EY407238	38	¥119,000
EY407239	39	¥120,000
EY407242	42	¥127,000
EY407244	44	¥130,000

DL4079

400 × 79
mm幅 ピッチ

オフセット

OE ●強湿田用、ワイドクローラで接地圧を低くしました。
パターン



商品コード	コマ数	標準小売価格
DL407934	34	¥80,000
DL407935	35	¥81,000
DL407936	36	¥84,000
DL407938	38	¥148,500
DL407939	39	¥152,000
DL407940	40	¥163,000
DL407942	42	¥172,000
DL407944	44	¥180,000

IH4084

400 × 84
mm幅 ピッチ

オフセット

OE ●2条列の湿田用で安定したけん引力を発揮します。
●幅広い構造でクローラの沈みこみを抑えます。
パターン

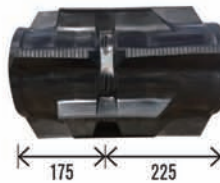

商品コード	コマ数	標準小売価格
IH408432	32	¥125,000
IH408433	33	¥127,000
IH408435	35	¥128,000
IH408436	36	¥129,000
IH408437	37	¥130,000
IH408438	38	¥131,000
IH408439	39	¥132,000
IH408440	40	¥133,000
IH408441	41	¥134,000
IH408445	45	¥139,000

GY4084

400 × 84
mm幅 ピッチ

両梯子オフセット

OJ ●両梯子により排土性能が良く力強い走行性能を発揮します。
パターン



商品コード	コマ数	標準小売価格
GY408432	32	¥125,000
GY408433	33	¥127,000
GY408435	35	¥128,000
GY408436	36	¥129,000
GY408437	37	¥130,000
GY408438	38	¥131,000
GY408440	40	¥133,000
GY408441	41	¥134,000
GY408445	45	¥139,000

※標準小売価格は税別です

希望小売価格は税別価格です。

COMBINE

コンバインクローラ

ラグパターン

オフ: オフセット 両: 両梯子 片: 片梯子
※ラグパターンは予告なく変更する場合があります。予めご了承下さい。

QY4090

400 × 90
mm幅 ピッチ

Nタイプ

- F** ●長短ラグの組み合わせで泥の持ち上げが少ないタイプです。
●3条列の芯金が狭いタイプです。

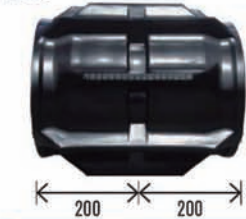

商品コード	コア数	標準小売価格
QY409035	35	¥127,000
QY409036	36	¥128,000
QY409038	38	¥130,000
QY409039	39	¥134,000
QY409040	40	¥137,000
QY409042	42	¥144,000
QY409043	43	¥146,000
QY409044	44	¥149,000
QY409045	45	¥152,000
QY409046	46	¥156,000
QY409047	47	¥162,000
QY409050	50	¥170,000

QB4090

400 × 90
mm幅 ピッチ

Wタイプ

- F** ●長短ラグの組み合わせで泥の持ち上げが少ないタイプです。
●3条列の芯金が広いタイプです。

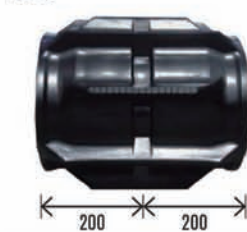

商品コード	コア数	標準小売価格
QB409036	36	¥128,000
QB409038	38	¥130,000
QB409039	39	¥135,000
QB409040	40	¥136,000
QB409041	41	¥142,000
QB409042	42	¥144,000
QB409043	43	¥146,000
QB409044	44	¥148,000
QB409045	45	¥153,000
QB409046	46	¥157,000
QB409047	47	¥165,000
QB409052	52	¥167,000

BN4090

400 × 90
mm幅 ピッチ

Nタイプ片梯子

- C** ●梯子により排土性能が良く力強い走行性能を発揮します。
●3条列の芯金が狭いタイプです。



商品コード	コア数	標準小売価格
BN409034	34	¥143,000
BN409035	35	¥144,000
BN409036	36	¥145,000
BN409038	38	¥146,000
BN409039	39	¥147,000
BN409040	40	¥148,000
BN409042	42	¥155,000
BN409043	43	¥156,000
BN409044	44	¥157,000
BN409045	45	¥158,000
BN409046	46	¥160,000
BN409047	47	¥170,000

BW4090

400 × 90
mm幅 ピッチ

Wタイプ片梯子

- C** ●梯子により排土性能が良く力強い走行性能を発揮します。
●3条列の芯金が広いタイプです。



商品コード	コア数	標準小売価格
BW409034	34	¥143,000
BW409035	35	¥144,000
BW409036	36	¥145,000
BW409038	38	¥146,000
BW409039	39	¥147,000
BW409040	40	¥148,000
BW409042	42	¥155,000
BW409043	43	¥158,000
BW409044	44	¥162,000
BW409045	45	¥164,000
BW409046	46	¥170,000
BW409047	47	¥172,000

KH4090

400 × 90
mm幅 ピッチ

オフセット

- SD** ●2条列の強湿田、ベース厚の改良で装着性が向上しました。



商品コード	コア数	標準小売価格
KH409030	30	¥120,000
KH409032	32	¥128,000
KH409034	34	¥136,000
KH409035	35	¥142,000
KH409036	36	¥149,000
KH409038	38	¥152,000
KH409039	39	¥153,000
KH409040	40	¥154,000
KH409042	42	¥157,000
KH409043	43	¥160,000
KH409044	44	¥163,000
KH409045	45	¥166,000
KH409046	46	¥180,000
KH409047	47	¥182,000
KH409049	49	¥184,000

KM4090

400 × 90
mm幅 ピッチ

オフセット

- OE** ●2条列の強湿田、3条列の湿田用。
●ワイドクローラで接地圧を低くしました。

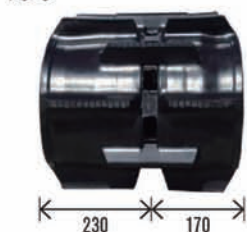

商品コード	コア数	標準小売価格
KM409040	40	¥154,000
KM409042	42	¥157,000
KM409043	43	¥160,000
KM409044	44	¥163,000
KM409045	45	¥166,000
KM409046	46	¥180,000
KM409047	47	¥169,000
KM409049	49	¥170,000

UX4090

400 × 90
mm幅 ピッチ

Nタイプ片梯子オフセット

- EG** ●梯子により排土性能が良く力強い走行性能を発揮します。
●ワイドクローラで接地圧を低くしました。

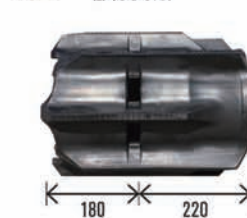

商品コード	コア数	標準小売価格
UX409045	45	¥158,000
UX409046	46	¥168,000

TC4284

420 × 84
mm幅 ピッチ

オフセット

- OF** ●2条列の強湿田、3条列の湿田用。
●ワイドクローラで接地圧を低くしました。



商品コード	コア数	標準小売価格
TC428440	40	¥151,000
TC428441	41	¥152,000
TC428442	42	¥154,000
TC428443	43	¥157,000
TC428444	44	¥158,000
TC428445	45	¥160,000

タ
ク
ロ
ー
ヤ
ラ

希望小売価格は税別価格です。

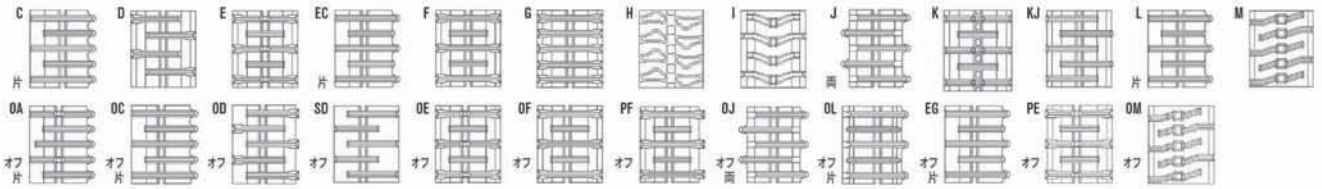

KB4284

420 × 84
mm幅 ピッチ

片梯子オフセット

OA ●排土性とけん引を考えた片梯子のオリジナルパターン。
パターン



商品コード	コマ数	標準小売価格
KB428440	40	¥154,000
KB428441	41	¥157,000
KB428442	42	¥159,000
KB428443	43	¥161,000
KB428444	44	¥163,000
KB428445	45	¥165,000

RS4290

420 × 90
mm幅 ピッチ

オフセット

OE ●力強い走行性能を発揮するハイラグタイプです。
パターン



商品コード	コマ数	標準小売価格
RS429035	35	¥135,000
RS429038	38	¥137,000
RS429042	42	¥143,000
RS429049	49	¥172,000

KC4290

420 × 90
mm幅 ピッチ

片梯子オフセット

OC ●梯子により排土性能が良く力強い走行性能を発揮します。
パターン



商品コード	コマ数	標準小売価格
KC429038	38	¥155,000
KC429039	39	¥156,000
KC429041	41	¥158,000
KC429042	42	¥160,000

SQ4590

450 × 90
mm幅 ピッチ

Nタイプ

E ●力強い走行性能を発揮するハイラグタイプです。
●3条列~4条列の芯金が狭いタイプです。
パターン



商品コード	コマ数	標準小売価格
SQ459040	40	¥188,000
SQ459042	42	¥190,000
SQ459043	43	¥192,000
SQ459044	44	¥193,000
SQ459045	45	¥195,000
SQ459046	46	¥198,000
SQ459047	47	¥199,000
SQ459048	48	¥201,000
SQ459049	49	¥203,000
SQ459050	50	¥205,000
SQ459051	51	¥207,000
SQ459052	52	¥209,000
SQ459055	55	¥211,000
SQ459056	56	¥214,000

タ
ク
ロ
ー
ヤ
ラ

SB4590

450 × 90
mm幅 ピッチ

Wタイプ

E ●力強い走行性能を発揮するハイラグタイプです。
●3条列~4条列の芯金が広いタイプです。
パターン



商品コード	コマ数	標準小売価格
SB459040	40	¥198,000
SB459042	42	¥205,000
SB459043	43	¥208,000
SB459044	44	¥210,000
SB459045	45	¥212,000
SB459046	46	¥220,000
SB459047	47	¥224,000
SB459048	48	¥228,000
SB459049	49	¥230,000
SB459050	50	¥234,000
SB459051	51	¥235,000
SB459052	52	¥240,000
SB459055	55	¥252,000
SB459056	56	¥255,000

UR4590

450 × 90
mm幅 ピッチ

Wタイプ両梯子

J ●両梯子により排土性能が良く力強い走行性能を発揮します。
パターン



商品コード	コマ数	標準小売価格
UR459040	40	¥198,000
UR459042	42	¥205,000
UR459043	43	¥208,000
UR459044	44	¥210,000
UR459045	45	¥212,000
UR459046	46	¥220,000
UR459047	47	¥224,000
UR459048	48	¥228,000
UR459049	49	¥230,000
UR459050	50	¥234,000
UR459051	51	¥235,000
UR459052	52	¥240,000
UR459055	55	¥252,000
UR459056	56	¥255,000

UW4590

450 × 90
mm幅 ピッチ

Wタイプ片梯子

C ●梯子により排土性能が良く力強い走行性能を発揮します。
パターン



商品コード	コマ数	標準小売価格
UW459040	40	¥198,000
UW459042	42	¥205,000
UW459043	43	¥208,000
UW459044	44	¥210,000
UW459045	45	¥212,000
UW459046	46	¥220,000
UW459047	47	¥224,000
UW459048	48	¥228,000
UW459049	49	¥230,000
UW459050	50	¥234,000
UW459051	51	¥235,000
UW459052	52	¥240,000
UW459055	55	¥252,000
UW459056	56	¥255,000

SY4590

450 × 90
mm幅 ピッチ

Nタイプ片梯子

EC ●梯子により排土性能が良く力強い走行性能を発揮します。
●芯金が狭いタイプです。
パターン

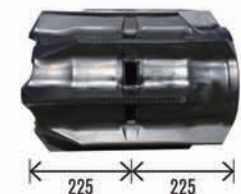

商品コード	コマ数	標準小売価格
SY459045	45	¥190,000
SY459046	46	¥198,000
SY459048	48	¥201,000

※標準小売価格は税別です

希望小売価格は税別価格です。

COMBINE

コンバインクローラ

ラグパターン

オフ:オフセット 両:両梯子 片:片梯子
※ラグパターンは予告なく変更する場合があります。予めご了承下さい。

UB5090

500 × 90
mm幅 ピッチ

E ●力強い走行性能を発揮するハイラグタイプです。

パターン



商品コード	コマ数	標準小売価格
UB509044	44	¥254,000
UB509046	46	¥255,000
UB509047	47	¥256,000
UB509048	48	¥257,000
UB509049	49	¥258,000
UB509050	50	¥259,000
UB509051	51	¥263,000
UB509052	52	¥268,000
UB509053	53	¥277,000
UB509054	54	¥284,000
UB509055	55	¥286,000
UB509056	56	¥289,000
UB509057	57	¥300,000
UB509058	58	¥310,000

YW5090

500 × 90
mm幅 ピッチ

両梯子オフセット

OJ ●両梯子 オフセットタイプ
●力強い走行性能を発揮します。

パターン



商品コード	コマ数	標準小売価格
YW509044	44	¥254,000
YW509046	46	¥255,000
YW509047	47	¥256,000
YW509048	48	¥257,000
YW509049	49	¥258,000
YW509050	50	¥259,000
YW509051	51	¥263,000
YW509052	52	¥268,000
YW509053	53	¥277,000
YW509054	54	¥284,000
YW509055	55	¥286,000
YW509056	56	¥289,000
YW509057	57	¥300,000
YW509058	58	¥310,000

DF5090

500 × 90
mm幅 ピッチ

片梯子

C ●片梯子
受注生産にて対応しております

パターン



商品コード	コマ数	標準小売価格
DF509044	44	¥254,000
DF509046	46	¥255,000
DF509047	47	¥256,000
DF509048	48	¥257,000
DF509049	49	¥258,000
DF509050	50	¥259,000
DF509051	51	¥263,000
DF509052	52	¥268,000
DF509053	53	¥277,000
DF509054	54	¥284,000
DF509055	55	¥286,000
DF509056	56	¥289,000
DF509057	57	¥300,000
DF509058	58	¥310,000

AF5090

500 × 90
mm幅 ピッチ

片梯子

EC ●梯子により掘土性能が良く力強い走行性能を発揮します。

パターン



商品コード	コマ数	標準小売価格
AF509044	44	¥254,000
AF509046	46	¥255,000
AF509047	47	¥256,000
AF509048	48	¥257,000
AF509049	49	¥258,000
AF509050	50	¥259,000
AF509051	51	¥263,000
AF509052	52	¥268,000
AF509053	53	¥277,000
AF509054	54	¥284,000
AF509055	55	¥286,000
AF509056	56	¥289,000
AF509057	57	¥300,000
AF509058	58	¥310,000

KA5010

500 × 100
mm幅 ピッチ

F ●力強い走行性能を発揮します。

パターン



商品コード	コマ数	標準小売価格
KA501054	54	¥407,000
KA501057	57	¥418,000

DA5590

550 × 90
mm幅 ピッチ

E ●力強い走行性能を発揮するハイラグタイプです。
●芯金がセンターにあります。

パターン

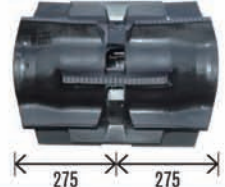

商品コード	コマ数	標準小売価格
DA559050	50	¥300,000
DA559051	51	¥320,000
DA559053	53	¥338,000
DA559054	54	¥348,000
DA559055	55	¥359,000
DA559056	56	¥360,000
DA559057	57	¥370,000
DA559058	58	¥374,000
DA559060	60	¥386,000

DK5590

550 × 90
mm幅 ピッチ

オフセット

OE ●力強い走行性能を発揮するハイラグタイプです。
オフセットです。

パターン



商品コード	コマ数	標準小売価格
DK559051	51	¥320,000
DK559053	53	¥338,000
DK559054	54	¥348,000
DK559055	55	¥359,000
DK559056	56	¥360,000
DK559057	57	¥370,000
DK559058	58	¥374,000
DK559060	60	¥386,000

DW5590

550 × 90
mm幅 ピッチ

片梯子オフセット

OL ●6条列の溜田用。片梯子により掘土性能が良く力強い走行性能を発揮します。

パターン



商品コード	コマ数	標準小売価格
DW559051	51	¥320,000
DW559054	54	¥348,000
DW559055	55	¥359,000
DW559056	56	¥360,000
DW559057	57	¥370,000
DW559058	58	¥374,000
DW559060	60	¥386,000

クローラ

希望小売価格は税別価格です。

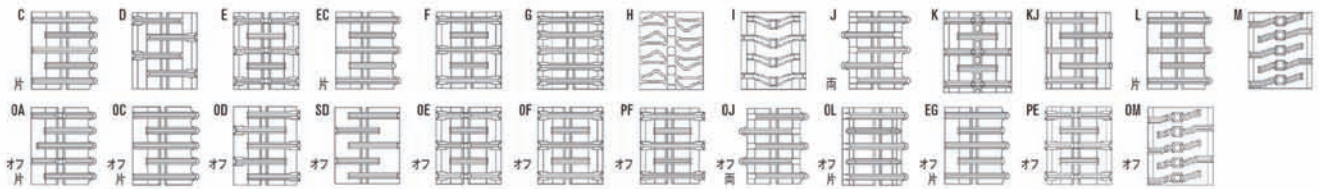

WJ6090

600 × 90
mm幅 ピッチ

オフセット



●力強い走行性能を発揮するハイラグタイプです。

パターン



325 * 275

商品コード	コマ数	標準小売価格
WJ609056	56	¥442,000
WJ609057	57	¥448,000
WJ609058	58	¥456,000

YG6090

600 × 90
mm幅 ピッチ

片梯子



●梯子により掘土性能が良く力強い走行性能を発揮します。

パターン

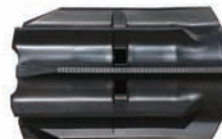

300 * 300

商品コード	コマ数	標準小売価格
YG609056	56	¥442,000
YG609057	57	¥448,000
YG609058	58	¥456,000

CA6010

600 × 100
mm幅 ピッチ

片梯子



●片梯子により掘土性能が良く力強い走行性能を発揮します。

パターン



300 * 300

商品コード	コマ数	標準小売価格
CA601064	64	¥640,000
CA601070	70	¥700,000

COMBINE

コンバインクローラ クボタ SR/AR, ARN/ER 専用

DS2879

280 × 79
mm幅 ピッチ

オフセット



●2条列の乾田用で安定した走行性能を発揮します。

パターン



160 * 120

商品コード	コマ数	標準小売価格
DS287928	28	¥34,000
DS287931	31	¥43,000
DS287934	34	¥35,800
DS287940	40	¥54,000
DS287942	42	¥55,000

DX3379

330 × 79
mm幅 ピッチ

オフセット



●2条列のSTDタイプで安定した走行性能を発揮します。
●新しく設計変更し装着しやすくなりました。

パターン



180 * 150

商品コード	コマ数	標準小売価格
DX337934	34	¥43,000
DX337936	36	¥46,000
DX337939	39	¥40,000
DX337940	40	¥77,000
DX337941	41	¥59,000
DX337942	42	¥80,000
DX337944	44	¥87,000
DX337945	45	¥89,000

CE3679

360 × 79
mm幅 ピッチ

オフセット



●2条列の溜田用優れたけん引力を発揮します。
●待望のオフセットタイプ新しく設計変更し装着しやすくなりました。

パターン



200 * 160

商品コード	コマ数	標準小売価格
CE367940	40	¥82,000
CE367942	42	¥86,000
CE367944	44	¥87,000
CE367945	45	¥90,000

DH4079

400 × 79
mm幅 ピッチ

オフセット



●2条列の強溜田用ワイドクローラで接地圧を低くしました。

パターン



210 * 190

商品コード	コマ数	標準小売価格
DH407936	36	¥62,000
DH407938	38	¥70,000
DH407939	39	¥71,500
DH407942	42	¥77,000
DH407944	44	¥78,500
DH407945	45	¥80,500

※標準小売価格は税別です

希望小売価格は税別価格です。

COMBINE

コンバインクローラ **クボタ** SR/AR, ARN/ER 専用

ラグパターン

オフ:オフセット 両:両梯子 片:片梯子
 ※ラグパターンは予告なく変更する場合があります。予めご了承下さい。

KZ3390

330 × 90
mm幅 ビッチ

オフセット

OF
パターン

●2条列のSTDタイプで安定した走行性能を発揮します。



190 * 140

商品コード	コマ数	標準小売価格
KZ339037	37	¥90,000
KZ339039	39	¥110,000

CM3690

360 × 90
mm幅 ビッチ

オフセット

OF
パターン

●3条列のSTDタイプで安定した走行性能を発揮します。



200 * 160

商品コード	コマ数	標準小売価格
CM369039	39	¥89,000
CM369047	47	¥124,000

XY4090 XB4090

芯金が狭いタイプN

芯金が広いタイプW

400 × 90
mm幅 ビッチ

N/Wタイプ

F
パターン

●長短ラグの組み合わせで泥の持ち上げが少ないタイプです。



200 * 200

商品コード	コマ数	標準小売価格
XY409037	37	¥100,000
XY409039	39	¥102,000
XY409046	46	¥125,000
XB409046	46	¥125,000

KE4190

410 × 90
mm幅 ビッチ

オフセット

OM
パターン

●ワイドクローラで接地圧を低くしました。
●泥よけの良い波型ラグ構造です。



180 * 230

商品コード	コマ数	標準小売価格
KE419046	46	¥124,000
KE419047	47	¥125,000

RS4290

420 × 90
mm幅 ビッチ

オフセット

OE
パターン

●力強い走行性能を発揮するハイラグタイプです。



225 * 195

商品コード	コマ数	標準小売価格
RS429040	40	¥115,000
RS429043	43	¥119,800
RS429044	44	¥115,000
RS429045	45	¥120,000
RS429046	46	¥124,000
RS429047	47	¥125,000
RS429048	48	¥126,800

KR4390

430 × 90
mm幅 ビッチ

オフセット

PE
パターン

●力強い走行性能を発揮するハイラグタイプです。



200 * 230

商品コード	コマ数	標準小売価格
KR439044	44	¥115,000
KR439046	46	¥124,000
KR439047	47	¥125,000
KR439048	48	¥126,800
KR439050	50	¥132,000

SK4590

450 × 90
mm幅 ビッチ

オフセット

E
パターン

●力強い走行性能を発揮するハイラグタイプです。



225 * 225

商品コード	コマ数	標準小売価格
SK459046	46	¥158,000
SK459050	50	¥172,000
SK459056	56	¥202,000

XK4590

450 × 90
mm幅 ビッチ

オフセット

KJ
パターン

●安定したけん引力を発揮します。
●芯金がセンターについています。



225 * 225

商品コード	コマ数	標準小売価格
XK459050	50	¥185,000
XK459056	56	¥210,000

ク
ロ
ー
ラ

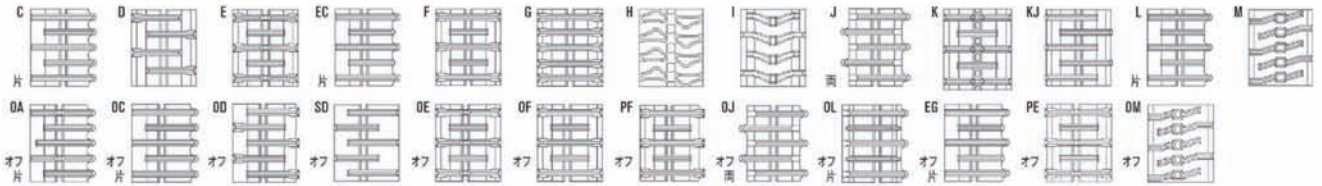

EN4590 New!

450 × 90
mm幅 ピッチ

- M** パターン
- ワイドクローラで接地圧を低くしました。
 - 泥よけの良い波型ラグ構造です。



商品コード	コマ数	標準小売価格
EN459050	50	¥185,000
EN459058	58	¥225,000

ST4690

460 × 90
mm幅 ピッチ

- F** パターン
- 長短ラグの組み合わせで泥の持ち上げが少ないタイプです。



商品コード	コマ数	標準小売価格
ST469045	45	¥171,000
ST469047	47	¥178,500

SZ4790

470 × 90
mm幅 ピッチ

オフセット

- PF** パターン
- 長短ラグの組み合わせで泥の持ち上げが少ないタイプです。



商品コード	コマ数	標準小売価格
SZ479044	44	¥131,000
SZ479045	45	¥156,000
SZ479046	46	¥144,000
SZ479047	47	¥157,500
SZ479048	48	¥140,000

EZ4790

470 × 90
mm幅 ピッチ

オフセット

- OM** パターン
- ワイドクローラで接地圧を低くしました。
 - 泥よけの良い波型ラグ構造です。



商品コード	コマ数	標準小売価格
EZ479044	44	¥131,000
EZ479045	45	¥156,000
EZ479046	46	¥144,000
EZ479047	47	¥157,500
EZ479048	48	¥140,000

タ
ク
ロ
ー
ラ
ヤ
ラ

UT5090

500 × 90
mm幅 ピッチ

- K** パターン
- 力強い走行性能を発揮します。
 - 芯金がセンターについています。

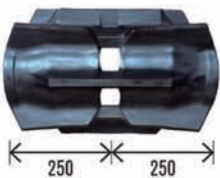

商品コード	コマ数	標準小売価格
UT509050	50	¥204,000
UT509056	56	¥210,000
UT509058	58	¥236,000
UT509061	61	¥250,000

※UK5090はUT5090に統一されました。

UV5090 New!

500 × 90
mm幅 ピッチ

オフセット

- OM** パターン
- 力強い走行性能を発揮します。



商品コード	コマ数	標準小売価格
UV509050	50	¥204,000
UV509058	58	¥236,000

TD5590

550 × 90
mm幅 ピッチ

オフセット

- OD** パターン
- 6条列のSTDタイプで安定した走行性能を発揮します。



商品コード	コマ数	標準小売価格
TD559056	56	¥222,000

UU5590

550 × 90
mm幅 ピッチ

- M** パターン
- ワイドクローラで接地圧を低くしました。
 - 芯金がセンターについています。



商品コード	コマ数	標準小売価格
UU559058	58	¥258,000

※標準小売価格は税別です

希望小売価格は税別価格です。

Kubota TRACTOR

クボタトラクタクローラ パワクロ対応

ラグパターン オフ:オフセット 両:両梯子 片:片梯子
 ※ラグパターンは予告なく変更する場合があります。予めご了承下さい。

PS2890

280 × 90
mm幅 ピッチ

H ●グリップカにすぐれた
畑作仕様。
パターン



商品コード	コマ数	標準小売価格
PS289050	50	¥150,000
PS289056	56	¥170,000

※パワクロ対応

GP3384

330 × 84
mm幅 ピッチ

オフセット

OF ●STDタイプで
安定した走行性能を発揮します。
パターン

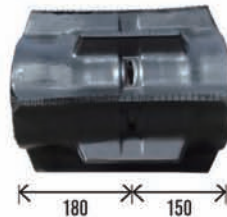

商品コード	コマ数	標準小売価格
GP338432	32	¥58,600
GP338434	34	¥61,200
GP338437	37	¥63,800
GP338439	39	¥67,000

※パワクロ対応

KP4090

400 × 90
mm幅 ピッチ

Nタイプオフセット

OE ●STDタイプで
安定した走行性能を発揮します。
パターン



商品コード	コマ数	標準小売価格
KP409035	35	¥86,000
KP409038	38	¥95,000
KP409039	39	¥99,700
KP409041	41	¥102,000
KP409042	42	¥105,000
KP409043	43	¥109,000

※パワクロ対応

PC4290

420 × 90
mm幅 ピッチ

片梯子オフセット

OC ●梯子により排土性能が良く
力強い走行性能を発揮します。
パターン



商品コード	コマ数	標準小売価格
PC429035	35	¥90,000
PC429038	38	¥110,000
PC429039	39	¥105,000
PC429041	41	¥110,000
PC429042	42	¥115,000
PC429043	43	¥116,000

※パワクロ対応

KD4590

450 × 90
mm幅 ピッチ

E ●力強い走行性能を発揮する
ハイラックタイプです。
パターン



商品コード	コマ数	標準小売価格
KD459050	50	¥160,000
KD459056	56	¥196,000

※パワクロ対応
※在庫限り次回終了

KV4590

450 × 90
mm幅 ピッチ

I ●泥よけの良い波型ラグ構造です。
●力強い走行性能を発揮します。
パターン



商品コード	コマ数	標準小売価格
KV459050	50	¥160,000
KV459056	56	¥196,000

※パワクロ対応

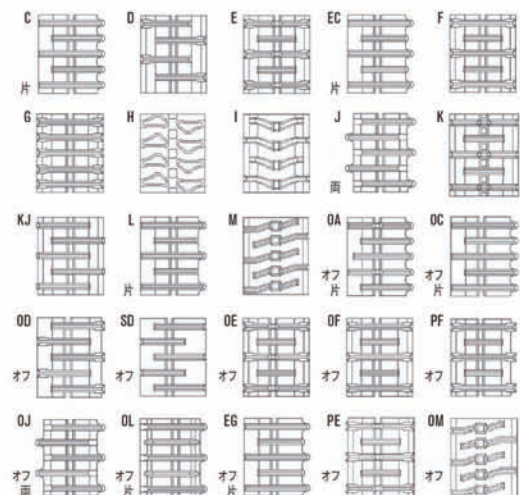

ク
ロ
ー
ヤ
ラ

希望小売価格は税別価格です。

TRACTOR

トラクタクローラ セミクロ対応

SA4090

400 × 90
mm幅 ピッチ

Wタイプ

- E** ●力強い走行性能を発揮するハイラグタイプ
●芯金が広いタイプです。



200 * 200

商品コード	コマ数	標準小売価格
SA409035	35	¥166,000
SA409038	38	¥170,000
SA409039	39	¥183,000
SA409040	40	¥185,000

KD4590

450 × 90
mm幅 ピッチ

- E** ●力強い走行性能を発揮するハイラグタイプです。



225 * 225

商品コード	コマ数	標準小売価格
KD459042	42	¥176,000
KD459049	49	¥205,000

※在庫限りなり次期終了

KV4590

450 × 90
mm幅 ピッチ

- I** ●泥よけの良い波型ラグ構造です。
●力強い走行性能を発揮します。



225 * 225

商品コード	コマ数	標準小売価格
KV459042	42	¥176,000
KV459049	49	¥205,000

TRACTOR

トラクタクローラ フルクローラ

タ
ク
ロ
ー
ラ

YT3084 /YT3384

300(330) × 84
mm幅 ピッチ

片梯子

- EC** ●ヤンマーフルクローラタイプ
●梯子により排土性能が良く力強い走行性能を発揮します。



150 * 150 (150) (180)

商品コード	コマ数	標準小売価格
YT308444	44	¥104,000
YT338441	41	¥116,000
YT338444	44	¥124,000
YT338446	46	¥146,000

YF4084

400 × 84
mm幅 ピッチ

片梯子オフセット

- EG** ●ヤンマーフルクローラタイプ
●梯子により排土性能が良く力強い走行性能を発揮します。



225 * 175

商品コード	コマ数	標準小売価格
YF408446	46	¥184,000
YF408452	52	¥199,000

ETL(H)4590
ETL(H)4511

450 × 90(110)
mm幅 ピッチ

@@@@@

- F** ●ヤンマーフルクローラタイプ
●H=走破性を考えたハイラグ (ラグ高さ=55/75)
●L=掘進を備へたローララグ (ラグ高さ=45)



225 * 225

商品コード	コマ数	標準小売価格
ETL459059	59	¥385,000
ETH459059	59	¥385,000
ETL459063	63	¥405,000
ETH459063	63	¥405,000
ETL451153	53	¥772,000
ETH451153	53	¥772,000
ETL451156	56	¥760,000
ETH451156	56	¥760,000
ETL451158	58	¥770,000
ETH451158	58	¥770,000

H(ハイラグ) ETH4590(ラグ高さ=55) ETH4511(ラグ高さ=75)
L(ローラ) ETL4590(ラグ高さ=45) ETL4511(ラグ高さ=45)

ETL(H)5511

550 × 110
mm幅 ピッチ

@@@@@

- F** ●ヤンマーフルクローラタイプ
●ベース厚をアップして耐久性を向上しました。
●H=走破性を考えたハイラグ (ラグ高さ=75)
●L=掘進を備へたローララグ (ラグ高さ=50)



275 * 275

商品コード	コマ数	標準小売価格
ETL551158	58	¥730,000
ETH551158	58	¥730,000
ETL551162	62	¥900,000
ETH551162	62	¥900,000
ETL551164	64	¥1,055,000
ETH551164	64	¥1,055,000

※標準小売価格は税別です

希望小売価格は税別価格です。

TRACTOR

トラクタクローラ モロオカ・三菱

ラグパターン

オフ:オフセット 両:両梯子 片:片梯子
 ※ラグパターンは予告なく変更する場合があります。予めご了承下さい。

ETL(H)4590

450 × 90
mm幅 ピッチ

F ●三菱フルクローラタイプ
 ●H=走破性を考えたハイラグ(ラグ高さ=55)
 ●L=掘進を備えたローラグ(ラグ高さ=45)
 パターン



225 * 225

商品コード	コマ数	標準小売価格
ETL459060	60	¥386,000
ETH459060	60	¥386,000
ETL459066	66	¥430,000
ETH459066	66	¥430,000
ETL459068	68	¥460,000
ETH459068	68	¥460,000

MT5010

500 × 100
mm幅 ピッチ

G ●モロオカ/三菱タイプ
 ●STDタイプで安定した走行性能を発揮します。
 パターン



250 * 250

商品コード	コマ数	標準小売価格
MT501062	62	¥560,000

ML(H)6015

600 × 150
mm幅 ピッチ

G ●モロオカ/三菱タイプ
 ベース厚をアップして耐久性を向上しました。
 ●H=走破性を考えたハイラグ(ラグ高さ=80)
 ●L=掘進を備えたローラグ(ラグ高さ=55)
 パターン



300 * 300

商品コード	コマ数	標準小売価格
ML601546	46	¥725,000
MH601546	46	¥725,000
ML601548	48	¥1,280,000
MH601548	48	¥1,280,000

ML7515

750 × 150
mm幅 ピッチ

G ●実績のモロオカタイプ
 パターン



375 * 375

商品コード	コマ数	標準小売価格
ML751566	66	¥1,700,000

New! トラクタクローラ パワクロ/セミクロ対応

PB4090

クボタ:パワクロ対応 使用機種:SL41, SL45他

商品コード	コマ数	標準小売価格
PB400X90X41	41	オープン価格
PB400X90X42	42	オープン価格



PB4090



PA4590

PA4590

クボタ:パワクロ対応 使用機種:SMZ855, SMZ955他

商品コード	コマ数	標準小売価格
PA450X90X50	50	オープン価格

I ●波型ラグ構造で掘土性能がアップ
 ●スプロケットの穴が無いため泥の侵入が少なくクローラが長持ち
 パターン



発電機 WIDEN

HDK3000i インバーター発電機



- 定格出力: 3.0KVA
- 外形寸法: L484×W420×H417mm
- 乾燥重量: 34kg

商品コード	標準小売価格
592HDK3000I	¥149,900

HPG1600ie インバーター発電機



- 定格出力: 1.6KVA
- 外形寸法: L499×W285×H455mm
- 乾燥重量: 21kg

商品コード	標準小売価格
592HDK1600IE	¥127,100

希望小売価格は税別価格です。

タ
ク
ロ
ー
ヤ
ラ

TIRE

各種タイヤ

SUPERSTONE

【スーパーストーン】

LOGO

SUPERSTONE



日本の農機メーカーやタイヤメーカーの工場が多いタイにて生産。日本より稼働率が高いアジア各国のフィールドでの実績がある信頼出来るメーカー。

ST358 FRONT M-Lug



四輪駆動トラクター前輪用タイヤ
操作性と耐久性に優れています。

パターン	サイズ	PR	TT/TL
ST358	5.00-12	4	TT
ST358	6-12	4	TT
ST358	6-14	4	TT
ST358	7-14	4	TT
ST358	7-16	4	TT
ST358	8-16	4	TT
ST358	8-16	6	TT
ST358	8-18	4	TT
ST358	8.3-20	6	TT
ST358	9.5-22	6	TT

SF REAR High-Lug



四輪駆動トラクター後輪用タイヤ
SF (SUPERFARM) ハイラグタイヤでありながら、水田と畑作の両方で使用出来るハイパフォーマンスタイヤです。

パターン	サイズ	PR	TT/TL
SF	8.3-20	4	TT
SF	8.3-22	4	TT
SF	8.3-24	4	TT
SF	9.5-22	4	TT
SF	9.5-24	4	TT
SF	11.2-24	4	TT
SF	12.4-24	4	TT
SF	12.4-26	4	TT
SF	13.6-26	4	TT
SF	12.4-28	4	TT
SF	13.6-28	6	TT

OTANI

【オータニ】

LOGO

OTANI



東南アジア生産の日本農機メーカーがOEM採用しているタイヤ。コストパフォーマンスに優れた安心のブランド。

F-33 FRONT M-Lug



四輪駆動トラクター前輪用タイヤ
操作性と耐久性に優れています。

パターン	サイズ	PR	TT/TL
F-33	6-14	4	TT
F-33	7-14	4	TT
F-33	7-16	4	TT
F-33	8-16	4	TT
F-33	8-16	6	TT
F-33	8-18	6	TT

F-37 REAR High Lug



四輪駆動トラクターの後輪用タイヤ
水田と畑作の両方で使用できるハイパフォーマンスタイヤです。

パターン	サイズ	PR	TT/TL
F-37	9.5-24	6	TT
F-37	11.2-24	6	TT
F-37	13.6-24	6	TT
F-37II	13.6-26	6	TT
F-37	12.4-28	6	TT
F-37	13.6-28	6	TT

F-36 FRONT/REAR M-Lug



四輪駆動トラクターの前輪及び後輪用タイヤ

耕土性を重視したラグパターンで畑作地域に最適です。

パターン	サイズ	PR	TT/TL
F-36	8.3-22	6	TT
F-36	9.5-22	6	TT

F-33 FRONT/REAR M-Lug



四輪駆動トラクターの前輪及び後輪用タイヤ

あらゆる土壌に対応するラグ形状が、多くの場面で安定した走行性能を発揮。

パターン	サイズ	PR	TT/TL
F-33	14.9-24	8	TT
F-33	12.4-28	8	TT

F-39 FRONT/REAR M-Lug



四輪駆動トラクターの前輪及び後輪用タイヤ

あらゆる土壌に対応するラグ形状が、安定した走行性能を発揮。

パターン	サイズ	PR	TT/TL
F-39	11.2-24	8	TT
F-39	13.6-24	8	TT

F-35 FRONT/REAR M-Lug



四輪駆動トラクターの前輪及び後輪用タイヤ

耕土性を重視したラグパターンで畑作地域に最適です。

パターン	サイズ	PR	TT/TL
F-35	8.3-20	6	TT
F-35	8.3-24	6	TT
F-35	9.5-24	6	TT
F-35	12.4-32	6	TT

GALAXY

【ギャラクシー】

LOGO

GALAXY
APPLICATION SPECIFIC, PURPOSE BUILT



北米のオフ・ハイウェイ・タイヤでは有名なブランドで、現在はATGグループの傘下にあります。大手農機メーカーのOEM供給や、建機メーカーのOEM供給など、世界でも認められているブランドです。

BIAS EARTH-PRO45



後輪及び四輪駆動の前輪用タイヤ

耕土性能や乗り心地を考えた新しいラグデザインにより牽引力も向上。オンロード走行も考えたケミカル配合により耐久性も大幅にアップ。

パターン	サイズ	PR	TT/TL
EP45	9.5-20	6	TT
EP45	8.3-24	8	TT
EP45	9.5-24	8	TT
EP45	11.2-24	8	TT
EP45	12.4-24	8	TT
EP45	13.6-24	8	TT
EP45	14.9-24	8	TT
EP45	16.9-24	8	TT
EP45	18.4-26	12	TT
EP45	11.2-28	8	TT
EP45	12.4-28	8	TT
EP45	13.6-28	8	TT
EP45	14.9-28	8	TT
EP45	16.9-28	8	TT
EP45	16.9-30	8	TT
EP45	18.4-30	8	TT
EP45	16.9-34	8	TT
EP45	18.4-34	8	TT
EP45	12.4-36	8	TT
EP45	15.5-38	8	TT
EP45	16.9-38	8	TT
EP45	18.4-38	8	TT

※標準小売価格は税別です

タ
ク
ロ
イ
ヤ
ラ

BIAS AGRI TRAC II



後輪用及び四輪駆動車の前輪用タイヤ

大手トラクターメーカーにもOEM採用された排土性能にすぐれたラグデザイン。オンロード走行も考えたケミカル配合により耐久性も大幅アップ。

パターン	サイズ	PR	TT/TL
AT II	(180/95-14)7-14	6	TL
AT II	7-16	6	TL
AT II	9-16	6	TL
AT II	9.5-16	6	TL

TRACTOR FRONT F-2



二輪駆動の前輪用タイヤ

3本リフトレッドパターンにより、直進性に優れている。

パターン	サイズ	PR	TT/TL
F-2	5.50-16	6	TT
F-2	6.00-16	6	TT
F-2	6.50-16	6	TT
F-2	7.50-16	8	TT
F-2	9.00-16	6	TT
F-2	7.50-18	8	TT
F-2	6.00-19	6	TT
F-2	7.50-20	8	TT

BIAS R-1 324



後輪及び四輪駆動の前輪用タイヤ

あらゆる土壌に対応するラグ形状が、多くの場面で安定した走行性能を発揮。

パターン	サイズ	PR	TT/TL
324	9.5-20	6	TT
324	9.5-22	6	TT
324	8.3-24	8	TT
324	9.5-24	8	TT
324	11.2-24	8	TT
324	12.4-24	8	TT
324	13.6-24	8	TT
324	14.9-24	8	TT
324	16.9-24	8	TT
324	18.4-26	12	TT
324	13.6-28	8	TT
324	14.9-28	8	TT
324	16.9-28	8	TT
324	16.9-30	8	TT
324	18.4-30	8	TT
324	12.4-32	8	TT
324	16.9-34	8	TT
324	18.4-34	8	TT
324	12.4-36	8	TT
324	15.5-38	8	TT
324	16.9-38	8	TT
324	18.4-38	8	TT

EARTH-PRO R-1W 700



ラジアルタイヤ

マルチアングルデザインによりセルフクリーニング特性を向上させ、滑らかな乗り心地と高い耐久性を実現。

パターン	サイズ	インチ表記	TT/TL
700	280/70R20	8.3R20	TL
700	320/70R24	11.2R24	TL
700	380/70R24	13.6R24	TL
700	380/70R28	13.6R28	TL
700	420/70R28	14.9R28	TL
700	480/70R28	16.9R28	TL
700	480/70R30	16.9R30	TL
700	480/70R34	16.9R34	TL
700	480/70R38	16.9R38	TL
700	520/70R38	18.4R38	TL
700	580/70R38	20.8R38	TL
700	710/70R38		TL

EARTH-PRO R-1W 850



ラジアルタイヤ

マルチアングルデザインによりセルフクリーニング特性を向上させ、滑らかな乗り心地と高い耐久性を実現。

パターン	サイズ	インチ表記	TT/TL
850	280/85R20	11.2R20	TL
850	250/85R24	9.5R24	TL
850	280/85R24	11.2R24	TL
850	320/85R24	12.4R24	TL
850	340/85R24	13.6R24	TL
850	380/85R24	14.9R24	TL
850	420/85R24	16.9R24	TL
850	280/85R28	11.2R28	TL
850	320/85R28	12.4R28	TL
850	340/85R28	13.6R28	TL
850	380/85R28	14.9R28	TL
850	420/85R28	16.9R28	TL
850	420/85R30	16.9R30	TL
850	460/85R30	18.4R30	TL
850	320/85R32	12.4R32	TL
850	420/85R34	16.9R34	TL
850	460/85R34	18.4R34	TL
850	320/85R36	12.4R36	TL
850	340/85R36	13.6R36	TL
850	320/85R38	12.4R38	TL
850	340/85R38	13.6R38	TL
850	420/85R38	16.9R38	TL
850	460/85R38	18.4R38	TL
850	520/85R38	20.8R38	TL
850	520/85R42	20.8R42	TL

BIAS R-1 304



後輪及び四輪駆動の前輪用タイヤ

ナイロンカーカス構造により、高い耐久性を保持し、パワフルかつ安定した走行性能を発揮。

パターン	サイズ	PR	TT/TL
304	11.2-28	8	TT
304	12.4-28	8	TT
304	13.6-36	8	TT
304	12.4-38	6	TT
304	13.6-38	8	TT

EARTH-PRO R-1



後輪及び四輪駆動の前輪用タイヤ

排土性能にすぐれたチューブレスタイプ。オンロード走行も考えたケミカル配合により耐久性も大幅アップ。

パターン	サイズ	PR	TT/TL
EP	13.6-38	8	TL

DIAMOND TREAD R-3



コンパクター/作業機及びトラクター用タイヤ

高いローテーションにより、畑や芝生を傷めにくいトレッドパターンが特徴。

パターン	サイズ	PR	TT/TL
R-3	23.1-26	8	TL
R-3	23.1-26	12	TL
R-3	28L-26	16	TL

TURF SPECIAL R-3



作業機及びトラクター用タイヤ

ゴルフ場の芝生に対応したタイヤ構造を採用。また高いローテーションにより畑や芝生を傷めることのないタイヤ設計を実現。

パターン	サイズ	PR	TT/TL
R-3TS	22.5LLX16.1	6	TL
R-3TS	12LLX16	6	TL

HONEY WAGON



散布機及び作業機用タイヤ

浮力と丸みのあるショルダーが特徴で、土壌圧縮に向いています。散布機メーカーのOEMで採用されているモデルとなります。

パターン	サイズ	PR	TT/TL
I-3	725X65-26	20	TL

タイヤ (ギャラクシー)

RIB IMPLEMENT I-1



インplement用タイヤ

圃場を備えず、オンロードでも高い耐久性を実現。

パターン	サイズ	PR	TT/TL
I-1	9.5L-14SL	8	TL
I-1	9.5L-15SL	8	TL
I-1	11L-14SL	8	TL
I-1	11L-15SL	8	TL
I-1	12.5L-15SL	10	TL
I-1	19L-16.1SL	12	TL
I-1	21.5L-16.1SL	14	TL

IMPMASTER 200 I-1



インplement用タイヤ

IMPMASTER200は収穫機、散布機等で優れたパフォーマンスを発揮します。

パターン	サイズ	PR	TT/TL
200 I-1	16.5L-16.1	14	TL

WORKSTAR F-3



インplement用タイヤ

オンロードでの走行も考えて設計されたトレッドパターンにより、高い耐久性を実現。

パターン	サイズ	PR	TT/TL
F-3	11L-16SL	10	TL

FRONTS & IMPLEMENTS 320



インplement用タイヤ

オンロードでの走行も考えて設計されたトレッドパターンにより、高い耐久性を実現。

パターン	サイズ	PR	TT/TL
320	10.0/75-15.3	10	TT
320	10.0/75-15.3	14	TT
320	11.5/80-15.3	14	TT

タ
ク
ロ
ー
ヤ
ラ

SEAT

TNオペレーターシート

TN-1S

- スライドレール/スライドレバー付

標準小売価格
¥19,800

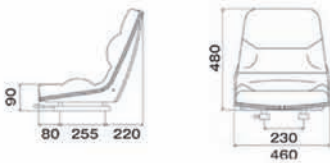

TN-1S-P

- 一本止めの金具付
- 座部裏面複数ボルト穴加工
- 従来のTN-1Sの一本止めタイプです。
- 穴径8φと10φの2種類からお選びいただけます。

標準小売価格
¥19,800

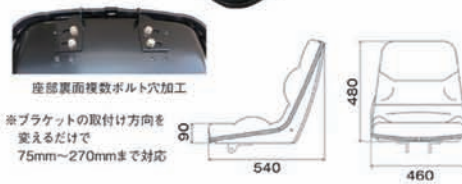

座部裏面複数ボルト穴加工
※ブラケットの取付け方向を変えるだけで75mm~270mmまで対応

TN-2S

- スライドレール/スライドレバー付
- リクライニング付

標準小売価格
¥30,000

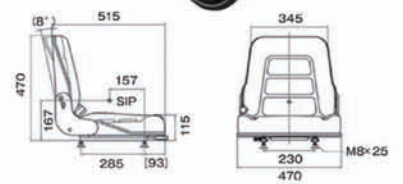

TN-2S-AR

標準小売価格
¥32,000

- アームレスト付
- スライドレール/スライドレバー付
- リクライニング付

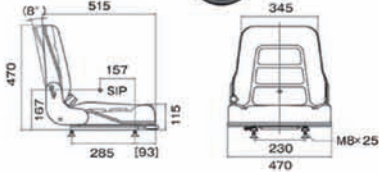

TN-3S-P

ミニオペレーターシート
セット一本止め 防振ゴム付

標準小売価格
¥14,000

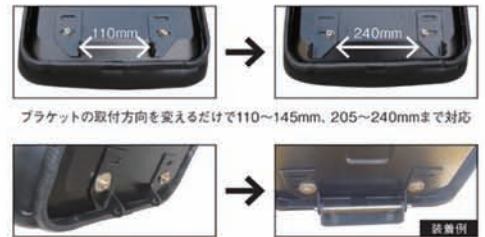

ブラケットの取付け方向を変えるだけで110~145mm, 205~240mmまで対応

シャフト1本で簡単取付

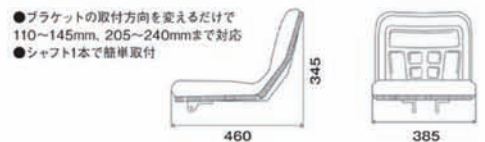

- ブラケットの取付け方向を変えるだけで110~145mm, 205~240mmまで対応
- シャフト1本で簡単取付

TN-3S

標準小売価格
¥14,000

- スライドレール/スライドレバー付

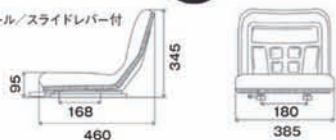

TN-3S-MB8 TN-3S-MB10

オペレーターシートTN-3S
マルチブラケット仕様

標準小売価格
¥18,000

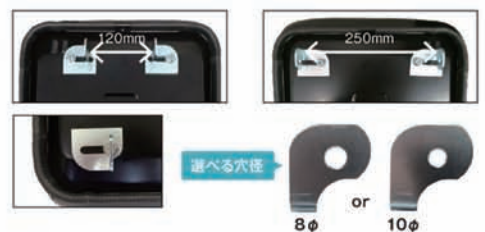

- 独自設計のマルチブラケットにより、120mm~250mm幅でマルチに対応！より多くの機械に加工なしで装着出来るようになりました！作業時間の短縮に貢献します！
- 取付ボルト位置での固定が可能に！小型トラクター、コンバイン、田植機に簡単装着！！

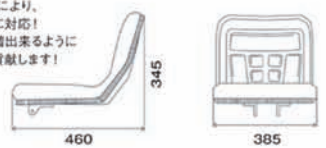

※標準小売価格は税別です

希望小売価格は税別価格です。

タ
ク
ロ
ー
ヤ
ラ

TN-4S

標準小売価格
¥45,000

オペレーターシート緩衝器付

- 硬さ調整ハンドル付/スライドレール付き

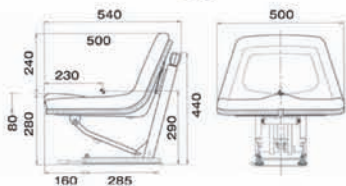

SG-1

標準小売価格
¥55,000

- オペレーターシートフォークリフトタイプ
- スライドレール付き
- シートベルト付き

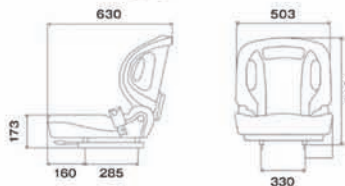

SG-2

標準小売価格
¥35,000

- オペレーターシートラグジュアリータイプ
- スライドレール付き
- リクライニング式

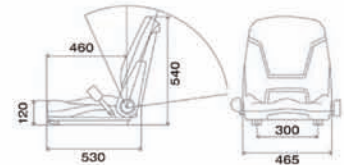

PRIMO XM (MSG 65/521)



ショートストロークメカニカルミニサスペンションシート

標準小売価格
オープン価格

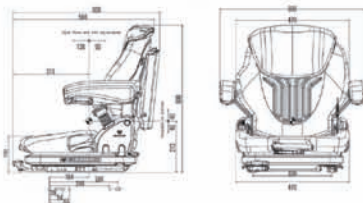

- 80mmストロークメカニカルサスペンション
- 体重調整機能 (45~170kg)
- メカ式ランバーサポート
- シートベルト
- OPS (シートスイッチ)
- 前後スライド調整
- 防水PVCシート

- オプション (別売)
- ドキュメントボックス
 - バックレストエクステンション
 - アームレスト

Universo Basic (MSG 44/520)



ロングストロークメカニカルサスペンションシート

標準小売価格
オープン価格



※シートはPVC黒色になります。

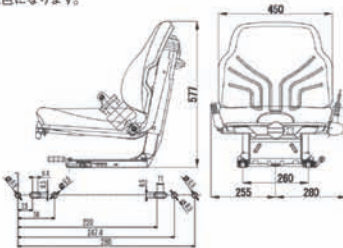

- メカニカルサスペンション
- シート高調整可
- 体重調整範囲 (50~130kg)
- リクライニング機能なし
- 前後スライド調整
- 防水PVCシート

- オプション (別売)
- シートベルト
 - アームレスト

MAXIMO Dynamic (MSG 95AL741 12V)



ハイパフォーマンスエアサスペンションシート

標準小売価格
オープン価格

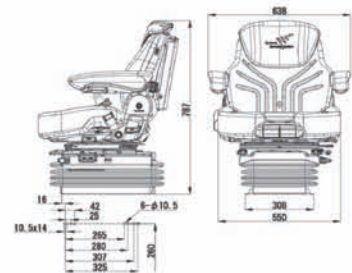

- 120mmストロークエアサスペンション
- 高振動吸収ダイナミックダンパーシステム
- 自動体重調整機能 (50~130kg)
- アクティブダンパー
- 前後/左右横振動吸収サスペンション
- 80mm×380mm角度調整式大型アームレスト
- 550mmエクストラワイドシートクッション
- 除湿機能付きハップスクライメット付シート
- バックレストエクステンション
- シートヒーター/エア式ランバーサポート
- シート座面位置、角度調整機能
- スイベル機能 左右20度
- ドキュメントホルダー

- オプション (別売)
- シートベルト
 - OPS (シートスイッチ)

タ
ク
ロ
ー
ヤ
ラ

一本止めに变更可能! 従来のレール式にこちらの金具を加工して取付けて頂ければ、一本止めに 变更可能です。(別売)

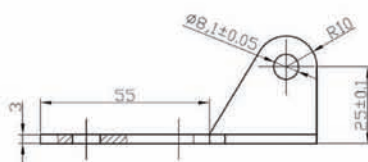
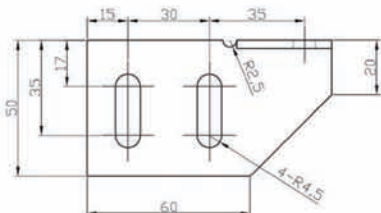

※標準小売価格は税別です



スーパーストーン ST358 FRONT M-Lug

ハターン	サイズ	PR	TT/TL	No.
ST358	5.00-12	4	TT	10700
ST358	6-12	4	TT	14000
ST358	6-14	4	TT	15100
ST358	7-14	4	TT	17400
ST358	7-16	4	TT	21400
ST358	8-16	4	TT	24400
ST358	8-16	6	TT	26500
ST358	8-18	4	TT	27700
ST358	8.3-20	6	TT	35600
ST358	9.5-22	6	TT	43500

スーパーストーン SUPERFAME REAR High-Lug

ハターン	サイズ	PR	TT/TL	No.
SF	8.3-20	4	TT	41400
SF	8.3-22	4	TT	42600
SF	8.3-24	4	TT	43700
SF	9.5-22	4	TT	50200
SF	9.5-24	4	TT	48100
SF	11.2-24	4	TT	56700
SF	12.4-24	4	TT	76300
SF	12.4-26	4	TT	87200
SF	12.4-28	4	TT	89300
SF	13.6-26	4	TT	93700
SF	13.6-28	6	TT	100500

オータニ F-33 FRONT/REAR M-Lug

ハターン	サイズ	PR	TT/TL	No.
F-33	14.9-24	8	TT	100900
F-33	12.4-28	8	TT	83000

オータニ F-39 FRONT/REAR M-Lug

ハターン	サイズ	PR	TT/TL	No.
F-39	11.2-24	8	TT	57400
F-39	13.6-24	8	TT	78600

オータニ F-33 FRONT M-Lug

ハターン	サイズ	PR	TT/TL	No.
F-33	6-14	4	TT	15100
F-33	7-14	4	TT	17400
F-33	7-16	4	TT	21400
F-33	8-16	4	TT	24400
F-33	8-16	6	TT	26500
F-33	8-18	6	TT	27700

オータニ F-35 FRONT/REAR M-Lug

ハターン	サイズ	PR	TT/TL	No.
F-35	8.3-20	6	TT	30000
F-35	8.3-24	6	TT	40900
F-35	9.5-24	6	TT	44400
F-35	12.4-32	6	TT	89500

オータニ F-37 REAR High-Lug

ハターン	サイズ	PR	TT/TL	No.
F-37	9.5-24	6	TT	48100
F-37	11.2-24	6	TT	56700
F-37	13.6-24	6	TT	76300
F-37 II	13.6-26	6	TT	93700
F-37	12.4-28	6	TT	89200
F-37	13.6-28	6	TT	100500

オータニ F-36 FRONT/REAR M-Lug

ハターン	サイズ	PR	TT/TL	No.
F-36	8.3-22	6	TT	44000
F-36	9.5-22	6	TT	43500

ギャラクシー BIAS EARHT-PRO 45

ハターン	サイズ	PR	TT/TL	No.
EP45	9.5-20	6	TT	42300
EP45	8.3-24	8	TT	37500
EP45	9.5-24	8	TT	40800
EP45	11.2-24	8	TT	55900
EP45	12.4-24	8	TT	69500
EP45	13.6-24	8	TT	77100
EP45	14.9-24	8	TT	92200
EP45	16.9-24	8	TT	114900
EP45	18.4-26	12	TT	120900
EP45	11.2-28	8	TT	62100
EP45	12.4-28	8	TT	75600
EP45	13.6-28	8	TT	87700
EP45	14.9-28	8	TT	99800
EP45	16.9-28	8	TT	120900
EP45	16.9-30	8	TT	125500
EP45	18.4-30	8	TT	160200
EP45	16.9-34	8	TT	148100
EP45	18.4-34	8	TT	170800
EP45	12.4-36	8	TT	89200
EP45	15.5-38	8	TT	166300
EP45	16.9-38	8	TT	170800
EP45	18.4-38	8	TT	196500

ギャラクシー BIAS R-1 324

ハターン	サイズ	PR	TT/TL	No.
324	9.5-20	6	TT	42300
324	9.5-22	6	TT	39600
324	8.3-24	8	TT	37500
324	9.5-24	8	TT	40800
324	11.2-24	8	TT	55900
324	12.4-24	8	TT	69500
324	13.6-24	8	TT	77100
324	14.9-24	8	TT	92200
324	16.9-24	8	TT	114900
324	18.4-26	12	TT	120900
324	13.6-28	8	TT	87700
324	14.9-28	8	TT	99800
324	16.9-28	8	TT	120900
324	16.9-30	8	TT	125500
324	18.4-30	8	TT	160200
324	12.4-32	8	TT	83100
324	16.9-34	8	TT	148100
324	18.4-34	8	TT	170800
324	12.4-36	8	TT	89200
324	15.5-38	8	TT	166300
324	16.9-38	8	TT	170800
324	18.4-38	8	TT	196500

ギャラクシー EARHT-PRO R-1

ハターン	サイズ	PR	TT/TL	No.
EP	13.6-38	8	TL	113400

ギャラクシー BIAS R-1 304

ハターン	サイズ	PR	TT/TL	No.
304	11.2-28	8	TT	62000
304	12.4-28	8	TT	75600
304	13.6-36	8	TT	111900
304	12.4-38	6	TT	124000
304	13.6-38	8	TT	113400

ギャラクシー TRACTOR FRONT F-2

ハターン	サイズ	PR	TT/TL	No.
F-2	5.50-16	6	TT	13300
F-2	6.00-16	6	TT	13600
F-2	6.50-16	6	TT	16300
F-2	7.50-16	8	TT	21200
F-2	9.00-16	10	TT	39300
F-2	7.50-18	8	TT	23600
F-2	6.00-19	6	TT	16600
F-2	7.50-20	8	TT	34800

ギャラクシー EARTH-PRO R1-W 850

ハターン	サイズ	インチ表記	TT/TL	No.
850	280/85R20	11.2R20	TL	74100
850	250/85R24	9.5R24	TL	68000
850	280/85R24	11.2R24	TL	84700
850	320/85R24	12.4R24	TL	105800
850	340/85R24	13.6R24	TL	120900
850	380/85R24	14.9R24	TL	149700
850	420/85R24	16.9R24	TL	190500
850	280/85R28	11.2R28	TL	110300
850	320/85R28	12.4R28	TL	120900
850	340/85R28	13.6R28	TL	136000
850	380/85R28	14.9R28	TL	166300
850	420/85R28	16.9R28	TL	208600
850	420/85R30	16.9R30	TL	219200
850	460/85R30	18.4R30	TL	237300
850	320/85R32	12.4R32	TL	136000
850	420/85R34	16.9R34	TL	241900
850	460/85R34	18.4R34	TL	287200
850	320/85R36	12.4R36	TL	151200
850	340/85R36	13.6R36	TL	185900
850	320/85R37	12.4R37	TL	158700
850	340/85R38	13.6R38	TL	175300
850	420/85R38	16.9R38	TL	264500
850	460/85R38	18.4R38	TL	302300
850	520/85R38	20.8R38	TL	355200

ギャラクシー EARTH-PRO R1-W 700

ハターン	サイズ	インチ表記	TT/TL	No.
700	280/70R20	8.3R20	TL	75600
700	320/70R24	11.2R24	TL	120900
700	380/70R24	13.6R24	TL	143600
700	380/70R28	13.6R28	TL	166300
700	420/70R28	14.9R28	TL	181400
700	480/70R28	16.9R28	TL	226700
700	480/70R38	16.9R30	TL	302300
700	480/70R34	16.9R34	TL	294800
700	480/70R38	16.9R38	TL	302300
700	520/70R38	18.4R38	TL	374900
700	580/70R38	20.8R38	TL	474700

希望小売価格は税別価格です。

タ
ク
ロ
イ
ヤ
ラ

トラクター用チューブ (ラジアル兼用)

タイヤサイズ	適合チューブ	No.
5.00-12	5.00-12TR13	3350
6-12	6-12TR13	3350
6-12	6-12TR15	3350
6-14	6-14TR13	3350
7-14	7-14TR13	3350
7-16	7-16TR15	4840
8-16	8-16TR15	4840
9.5-16	9.5-16TR15	7440
6.00-16	6.00-16TR15	4560
6.50-16	6.50/7.00-16TR15	4930
7.50-16	7.50-16TR15	5770
7.50-18	7.50-18TR15	5770
8-18	8-18TR15	5580
9.50-18	9.50-18TR15	8370
8.3-20	8.3-20TR218A	6140
9.5-20	9.5-20TR218A	7810
8.3-22	8.3-22TR218A	6700
9.5-22		
8.3-24	8.3-24TR218A	7630
9.5-24	9.5-24TR218A	7630
11.2-24	11.2-24TR218A	11900
280/85R24	12.4-24TR218A	11900
12.4-24		
320/85R24		
360/70R24		
13.6-24	13.6-24TR218A	14900
340/85R24		
380/70R24		
14.9-24		
380/85R24	14.9-24TR218A	16700
420/70R24		
16.9-24	16.9-24TR218A	18000
420/85R24		
460/70R24		
480/70R24		
12.4-26	12.4-26TR218A	12500
13.6-26		
16.9-26	16.9-26TR218A	21400
480/70R26		
18.4-26		
23.1-26	23.1-26TR218A	39500
11.2-28	11.2-28TR218A	13200
280/85R28		
320/70R28		
12.4-28	12.4-28TR218A	13600
320/85R28		
360/70R28		
13.6-28		
340/85R28	13.6-28TR218A	16400
380/70R28		
440/65R28		
14.9-28		
380/85R28	14.9-28TR218A	16900
420/70R28		
480/65R28		
16.9-28		
420/85R28	16.9-28TR218A	20000
480/70R28		
540/65R28		
600/65R28		
16.9-30	16.9-30TR218A	23800
420/85R30		
480/70R30		
540/65R30		

トラクター用チューブ (ラジアル兼用)

タイヤサイズ	適合チューブ	No.
18.4-30	18.4-30TR218A	24900
460/85R30		
520/70R30		
600/65R30		
12.4-32	12.4-32TR218A	16900
16.9-34	16.9-34TR218A	24600
420/85R34		
480/70R34		
540/65R34		
18.4-34	18.4-34TR218A	26000
460/85R34		
520/70R34		
600/65R34		
12.4-36	12.4-36TR218A	16700
320/85R36		
13.6-36	13.6-36TR218A	17100
340/85R36		
12.4-38	12.4-38TR218A	19300
320/85R38		
13.6-38	13.6-38TR218A	20500
340/85R38		
16.9-38	16.9-38TR218A	28300
420/85R38		
480/70R38		
540/65R38		
18.4-38	18.4-38TR218A	32000
460/85R38		
520/70R38		
600/65R38		
20.8-38	20.8-38TR218A	33500
520/85R38		
580/70R38		
650/65R38		

作業機用 (ラジアル兼用)

タイヤサイズ	適合チューブ	No.
28L-26	28L-26TR218A	46900
9.5L-14	9.5L-14TR15	10600
11L-14	11L-14TR15	10600
11L-15	11L-15/16TR15	12300
12.5L-15	12.5L-15/16TR15	12500
11L-16	11L-15/16TR15	12300
12.5L-16	12.5L-15/16TR15	12500
16.5L-16.1	16.5L-16.1TR218A	18000
19L-16.1	19.5L-16.1TR218A	22100
21.5L-16.1		
10-16.5	10-16.5TR15	9300

フォークリフト用 (ラジアル兼用)

タイヤサイズ	適合チューブ	No.
5.00-8	5.00-8JS2	1670
6.00-9	6.00-9JS2	2230
6.50-10	6.50-10JS2	2980
7.00-12	7.00-12TR75A	3350
5.50-15	5.50-15JS2	2790
8.15-15	8.15-15TR75A	3720
(28X9-15)		
8.25-15	8.25-15TR177A	4650

フォークリフト用フラップ

タイヤサイズ	適合チューブ	No.
5.00-8	5.00-8FLAP	1120
6.00-9	6.00-9FLAP	1300
6.50-10	6.50-10FLAP	1490
7.00-12	7.00-12FLAP	1670
5.50-15	5.50-15FLAP	2050
8.15-15	8.15-15FLAP	2230
(28X9-15)		
8.25-15	8.25-15FLAP	3720

希望小売価格は税別価格です。



長寿命で環境にやさしい エコノミー&エコロジー

1968年、生産開始以来**980**万本の販売実績に裏付けされた信頼性。
純正部品で培った品質・性能を開発・製造・販売一貫で管理。

長寿命だからコスト削減、長寿命だから廃棄処分量減少。
エコノミーでエコロジーに配慮したエコトラック。
自信を持ってお勧めします。

※ ECO²-TRACK(エコトラック)とはブリヂストンの採用専用ゴムの総称です。

タ
ク
ロ
ー
ヤ
ラ

ECO²-TRACKが作業環境を改善するポイント

ポイント 1 静音性向上
走行時や作業時の騒音を鉄シュー+パッド対比で約**14%**、鉄シュー対比で約**18%**抑えます。

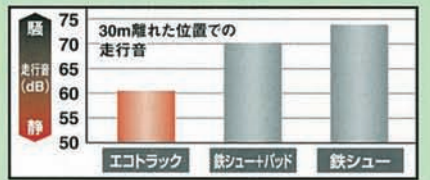

ポイント 2 乗り心地向上
運転時の振動を鉄シュー+パッド対比で約**16%**、鉄シュー対比で約**36%**改善します。

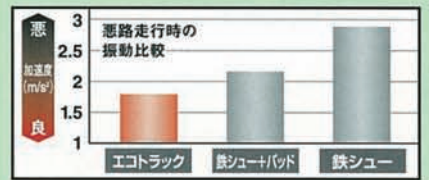

ポイント 3 大幅な軽量化
足回り重量を鉄シュー+パッド対比で約**43%**、鉄シュー対比で約**30%**抑えます。

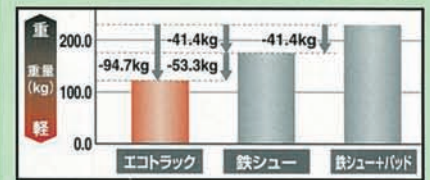

※300幅1本の場合。

ポイント 4 路面ダメージの軽減
路面に与える衝撃を抑止。環境に配慮しています。

ポイント 5 整備時間の短縮
泥詰まりがなく、清掃時間も大幅に短縮されます。

TRACTOR 走破性に加え、抜群のけん引力を発揮!

トラクタ用タイヤ

F01



トラクタ用前輪タイヤ

- 2輪駆動前輪用として設計。
- 3リップパターンにより、直進性、耐横すべりに優れる。

商品コード	タイヤサイズ	PR
265215	TL 3.50-5	4
264847	4.00-10	4
264905	4.00-12	4
265009	4.00-15	4
264927	5.00-12	4
265011	5.00-15	4

AT70 SUPERLUG AS-1



トラクタ用後輪タイヤ(ハイラグタイプ)

- 水田での走破性に加え、幅広ラグにより耐久性を向上。

商品コード	タイヤサイズ	PR
289567	13.6-26	6

AR2



トラクタ用前輪タイヤ

- 4輪駆動の前輪としてハンドル操作が軽く優れた操縦性を発揮する。
- 運搬車・作業車への使用も可。

商品コード	タイヤサイズ	PR
264981	5 -14	4
264983	5 -14	6
267307	TL 6 -12	2
267309	6 -12	4
264993	6 -14	4
264995	6 -14	6
267673	7 -14	4
267315	7 -16	4
267301	8 -16	4
267863	8 -18	4
268905	8.3 -20	4
268237	9.5 -16	4
264903	4.00-12	2
270455	5.00-12	2
270457	5.00-12	4
270459	5.00-12	6
267313	6.00-12	4

AT35 SUPERLUG BT-2



トラクタ用後輪タイヤ(ハイラグタイプ)

- 水田(湿田)で泥はけが良く、優れたけん引力を発揮する。
- 耐久性・耐摩耗性に優れる。

商品コード	タイヤサイズ	PR
283283	13.6-24	4

AT50 SUPERLUG MT-1



トラクタ用後輪タイヤ(ハイラグタイプ)

- 土の持ち上げ、付着が少なく圃場も荒らしにくい。
- 水田での走破性に加え、畑地での作業にも適する。

商品コード	タイヤサイズ	PR
303093	7-14	4
270667	8-16	4
270463	TL 8-16	4
265057	8-18	4
270465	TL 8-18	4
267311	8.3-20	4
302159	8.3-22	4
265099	8.3-24	4
265089	9.5-22	4
265105	9.5-24	4
267675	11.2-24	4
303001	11.2-26	4
273483	12.4-24	4
267303	12.4-26	4
267867	12.4-28	4
268925	12.4-32	4
267305	13.6-24	4
267865	13.6-26	4
267869	13.6-28	4

TL: チュープレスタイプ

AT30 SUPERLUG BT-1



トラクタ用後輪タイヤ(ハイラグタイプ)

- 水田(湿田)で泥はけが良く、優れたけん引力を発揮する。

商品コード	タイヤサイズ	PR
265101	9.5-24	4
265107	11.2-24	4
265113	12.4-24	4
265147	12.4-32	4

CULTIVATOR

さまざまな圃場で優れたけん引力を発揮!

耕うん機用タイヤ

AF5



耕うん機用タイヤ

●ラグが側面に張り出したパターンにより、主に軟弱地での走破性を重視。

商品コード	タイヤサイズ	PR
265163	3.50- 7	2
264901	4.00-12	2
267943	100/85- 7	2

AK4



耕うん機用水田タイヤ(標準ラグタイプ)

●泥はけが良く、水田で優れたけん引力を発揮する。

商品コード	タイヤサイズ	PR
265063	4.00-19	4

A250



耕うん機用タイヤ

●弓形パターンにより、泥はけに優れ、振動も少ない。
●デララー、作業機での使用にも適する。

商品コード	タイヤサイズ	PR
264841	3.00-10	2
274437	4.00- 7	2
264713	4.00- 8	2
264715	TL 4.00- 8	2
264717	4.00- 8	4
264825	4.00- 9	2
264827	TL 4.00- 9	2
264829	4.00- 9	4
264843	4.00-10	2
264845	4.00-10	4

AK12



耕うん機用水田タイヤ(ハイラグタイプ)

●ハイラグパターンによりスリップを軽減し走破性を向上。

商品コード	タイヤサイズ	PR
265061	4.00-19	4

AF1



耕うん機用タイヤ

●さまざまな圃場で優れたけん引力を発揮する。

商品コード	タイヤサイズ	PR	パターン名
264897	4.00-12	2	AF2
264899	4.00-12	4	AF2
264929	6.00-12	2	

A07



耕うん機用タイヤ

●けん引力、耐摩耗性に優れる。
●運搬車、作業機などでの使用にも適する。

商品コード	タイヤサイズ	PR
264913	5 -12	2
264915	TL 5 -12	2
264933	6 -12	2
264935	TL 6 -12	2
264849	4.50-10	2
264907	5.00-12	2
264909	TL 5.00-12	2
264911	5.00-12	4

A600



バインダー用タイヤ

●湿田でのスリップが少なく優れたけん引力を発揮する。
●乾田走行に於ける振動も少ない。

商品コード	タイヤサイズ
264755	TL 18X7.00-8
264793	TL 18X9.00-8

BINDER

バインダー用タイヤ

優れたけん引力を発揮!



タ
ク
ロ
ー
ヤ
ラ

TL: チュープレスタイプ

TRACTOR(トラクタ用タイヤ)

F01(前輪2WD)			No.	No.
品番	タイヤサイズ	PR	タイヤ	チューブ
264847	400-10	4	12660	2780
264905	400-12	4	14440	2780
265009	400-15	4	17720	3180
264927	500-12	4	14680	3500
265011	500-15	4	18480	6160

AR1(前輪4WD)			No.	No.
品番	タイヤサイズ	PR	タイヤ	チューブ
270461	5-12	2	14180	3500
264987	6-14	6	25820	3920
264937	600-12	6	23540	3500
265031	600-16	4	29120	6320

AR2(前輪4WD)			No.	No.
品番	タイヤサイズ	PR	タイヤ	チューブ
264981	5-14	4	19740	3540
264983	5-14	6	21520	3540
267307	TL 6-12	2	21520	-
267309	6-12	4	18740	3500
264993	6-14	4	21260	3920
264995	6-14	6	25820	3920
267673	7-14	4	26580	4180
267315	7-16	4	31640	6080
267301	8-16	4	36700	6320
309427	8-16	6	37980	6320
306577	8-18	4	37980	6840
310469	8-18	6	50640	6840
268905	8.3-20	4	48100	6580
268237	9.5-16	4	48100	6840
264903	400-12	2	12660	2780
270455	500-12	2	13160	3500
270457	500-12	4	14680	3500
270459	500-12	6	18220	3500
267313	600-12	4	18740	3500

AT30(後輪ハイラグ)			No.	No.
品番	タイヤサイズ	PR	タイヤ	チューブ
303967	95-24	4	82280	8100
303721	11.2-24	4	85560	10640
303969	124-24	4	116460	12920
304279	124-32	4	151900	25320

AT35(後輪ハイラグ)			No.	No.
品番	タイヤサイズ	PR	タイヤ	チューブ
283283	136-24	4	139240	22320

AT50(後輪ハイラグ)			No.	No.
品番	タイヤサイズ	PR	タイヤ	チューブ
303093	7-14	4	26280	6320
270667	8-16	4	48100	6320
270463	TL 8-16	4	40500	-
265057	8-18	4	45560	6840
270465	TL 8-18	4	55700	0
267311	8.3-20	4	49360	7080
302159	8.3-22	4	53160	8100
265099	8.3-24	4	54440	8100
303971	9.5-20	4	53160	0
265089	9.5-22	4	60760	7080
265105	9.5-24	4	59500	8100
267675	11.2-24	4	69620	10640
303001	11.2-26	4	87340	8100
273483	12.4-24	4	96200	12920
267303	12.4-26	4	106840	15700
267867	12.4-28	4	107600	16700
268925	124-32	4	125320	25520
267305	136-24	4	108860	16200
267865	136-26	4	115180	16460
267869	136-28	4	139240	16700

AT70(後輪ハイラグ)			No.	No.
品番	タイヤサイズ	PR	タイヤ	チューブ
322715	124-36	6	144300	-
289567	136-26	6	158220	16460
322575	136-38	6	192400	-

CULTIVATOR(耕うん機用タイヤ)

A250			No.	No.
品番	タイヤサイズ	PR	タイヤ	チューブ
264841	300-10	2	9360	2780
274437	400-7	2	9360	2780
264713	400-8	2	10120	2100
264715	TL400-8	2	11400	-
264717	400-8	4	11140	2100
264825	400-9	2	10120	2780
264827	TL400-9	2	11400	-
264829	400-9	4	11900	2780
264843	400-10	2	11400	2780
264845	400-10	4	12660	2780

AF1			No.	No.
品番	タイヤサイズ	PR	タイヤ	チューブ
264897	◆400-12	2	13420	3180
264899	◆400-12	4	15700	3180
264929	600-12	2	18980	3500

◆のサイズはAF2となります

AF5			No.	No.
品番	タイヤサイズ	PR	タイヤ	チューブ
265163	350-7	2	8100	2780
264901	400-12	2	13920	3180
267943	100/85-07	2	-	2780

A07			No.	No.
品番	タイヤサイズ	PR	タイヤ	チューブ
264913	5-12	2	13920	3500
264915	TL 5-12	2	15700	-
264933	6-12	2	19740	3500
264935	TL 6-12	2	22280	-
264849	450-10	2	13680	2780
264907	500-12	2	15700	3500
264909	TL 500-12	2	16960	-
264911	500-12	4	16960	3500

AK4(水田タイヤ)			No.	No.
品番	タイヤサイズ	PR	タイヤ	チューブ
265063	400-19	4	25320	3680

AK12(水田タイヤ)			No.	No.
品番	タイヤサイズ	PR	タイヤ	チューブ
265061	400-19	4	25320	3680

A600(バインダー用)			No.	No.
品番	タイヤサイズ		タイヤ	チューブ
264755	TL 18×700-8		21020	-
264793	TL 18×900-8		20260	-



T-13H

T-10H

FSLM



U10L

TA

UL

トラクター用タイヤ

P	製品コード	サイズ		PR	パターン	No.
T 1 3 H	AGS00505	8	- 18	4	T13H	62800
	AGS00601	83	- 20	4	T13H	61400
	AGS00620	95	- 20	4	T13H	67000
	AGS00651	83	- 22	4	T13H	64400
	AGS00656	95	- 22	4	T13H	87700
	AGS00681	83	- 24	4	T13H	73100
	AGS00742	95	- 24	4	T13H	90700
	AGS00724	112	- 24	4	T13H	109700
	AGS00734	124	- 24	4	T13H	162600
	AGS00754	136	- 24	4	T13H	194500
	AGS00777	112	- 26	4	T13H	149700
	AGS00780	124	- 26	4	T13H	189000
	AGS00760	136	- 26	4	T13H	195500
	AGS00827	136	- 28	4	T13H	184600
	AGS00885	124	- 32	4	T13H	198400
	T 1 0 H	AGS00793	112	- 24	4	T10H
AGS00789		124	- 24	4	T10H	166100
AGS00794		136	- 24	4	T10H	187600
AGS00790		95	- 26	4	T10H	133500
AGS00779		112	- 26	4	T10H	139900
AGS00795		124	- 26	4	T10H	180200
AGS00782		136	- 26	4	T10H	188400
AGS00799		112	- 28	4	T10H	138100
AGS00817		124	- 28	4	T10H	147800
AGS00818		136	- 28	4	T10H	193800
AGS00819	136	- 28	6	T10H	189200	
F S L M	AGS00123	450	- 10	4	FSLM	17700
	AGS00126	6	- 10	4	FSLM	23300
	AGS00158	5	- 12	2	FSLM	14100
	AGS0N006	5	- 12	4	FSLM	16100
	AGS00183	500	- 12	2	FSLM	17300
	AGS0N010	500	- 12	4	FSLM	19200
	AGS0N002	6	- 12	4	FSLM	18900
	AGS0N003	600	- 12	4	FSLM	21200
	AGS00259	600	- 12	6	FSLM	45500
	AGS00273	5	- 14	4	FSLM	22400
	AGS00276	6	- 14	2	FSLM	29100
	AGS0N015	6	- 14	4	FSLM	18600
	AGS00298	7	- 14	4	FSLM	26200
	AGS00437	7	- 16	4	FSLM	33000
	AGS00326	8	- 16	4	FSLM	41600
	AGS00499	400	- 18	4	FSLM	20300
	AGS00510	8	- 18	4	FSLM	54500
	AGS00518	8	- 18	6	FSLM	75500
	AGS00591	72	- 20	4	FSLM	55700
	AGS00604	83	- 20	4	FSLM	64400
AGS00605	83	- 20	6	FSLM	75000	
AGS00660	95	- 22	6	FSLM	93300	
AGS00735	95	- 24	6	FSLM	75800	

耕うん機用タイヤ

P	製品コード	サイズ		PR	パターン	No.	
U 1 0 L	AGS00171	5	- 12	2	U10L	16700	
	AGS00188	500	- 12	2	U10L	17700	
	AGS00240	600	- 12	2	U10L	24000	
	チューブレス						
	AGS00173	5	- 12	2	U10L	19900	
	AGS00189	500	- 12	2	U10L	23700	
	AGS00215	6	- 12	2	U10L	28500	
	AGS00241	600	- 12	2	U10L	31000	
	AGS89501	350	- 5	2	TA	7600	
	AGS0F003	350	- 6	2	TA	7000	
T A	AGS0F005	350	- 7	2	TA	6500	
	AGS0F007	400	- 7	2	TA	7700	
	AGS0F009	400	- 8	2	TA	10900	
	AGS0F011	400	- 9	2	TA	12900	
	AGS0F013	400	- 10	2	TA	14600	
	AGS00116	450	- 10	2	TA	12900	
	AGS00164	5	- 12	2	TA	15800	
	AGS00186	500	- 12	2	TA	19200	
	AGS00217	6	- 12	2	TA	23400	
	AGS00237	600	- 12	2	TA	27800	
	AGS00282	6	- 14	2	TA	29200	
	チューブレス						
	AGS0F004	350	- 6	2	TA	8300	
	AGS00027	100/85	D6	2	TA	8700	
	AGS0F006	350	- 7	2	TA	9500	
	AGS0F008	400	- 7	2	TA	11500	
	AGS00035	400	- 8	2	TA	15700	
	AGS00056	400	- 9	2	TA	18500	
	AGS00084	400	- 10	2	TA	17600	
	AGS00135	400	- 12	2	TA	20000	
AGS00185	500	- 12	2	TA	22800		
AGS00218	6	- 12	2	TA	30000		
AGS00233	600	- 12	2	TA	30700		

荷車用タイヤ

P	製品コード	サイズ		PR	パターン	No.
U L	HCS00010	250	- 4	4	UL	2900
	HCS00020	275	- 4	2	UL	3200
	HCS00030	300	- 4	4	UL	4000
	HCS00050	350	- 5	2	UL	4600
	HCS00060	350	- 5	4	UL	4100
	HCS00069	400	- 5	2	PD3	7300
	HCS00071	400	- 5	4	UL	6700
	HCS00080	325	- 8	2	UL	4300
	HCS00090	400	- 8	4	UL	5500
	HCS00100	400	- 8	6	UL	7700
	HCS00105	500	- 8	4	UL	9900
	HCS00110	500	- 9	6	UL	11300
	HCS00130	600	- 9	6	UL	16400
	HCS00180	450	- 14	4	UL	9600
	HCS00190	450	- 14	6	UL	9900
	HCS00210	500	- 14	6	UL	10300
	HCS00230	325	- 16	4	UL	7700
	HCS00240	350	- 16	4	UL	7600
	HCS00250	400	- 16	4	UL	9800
	HCS00270	450	- 16	6	UL	12500
HCS00280	500	- 16	6	UL	14600	

タ
ク
ロ
ー
ヤ
ラ

BS製チューブ価格表

BSコード	サイズ	バルブ	No
AGSCF004	350- 6	TR- 13	—
AGSCF003	350- 6	JS- 87	—
AGSC6826	400- 8	TR- 87	—
AGSCF007	400- 8	TR-13	—
AGSCF009	400- 10	TR- 13	—
AGSC8033	450- 10	TR- 13	—
AGSC6839	450- 10	JS- 89	—
AGSCK010	400- 12	TR- 13	3070
AGSCN003	OR,ID,AG450/500/570-12	TR- 13	4110
AGSCN001	5- 12	TR- 13	2720
AGSCN005	600/6-12	TR- 13	3390
AGSC6901	5- 14	TR- 13	5330
AGSCK012	500/6- 14	TR- 13	4910
AGSC8031	7- 14	TR- 13	4640
AGSC8032	400-15	TR- 15	3280
AGSCK013	AG500A-15/B-16	TR- 15	5570
AGSCK015	400- 16	TR- 15	3630
AGSC8049	550A7- 16	TR- 15	7710
AGSC6968	600/7- 16	TR- 218A	16990
AGSC8045	750/95- 16	TR- 15	—
AGSC8030.	8- 16	TR- 15	—
AGSCK016	600/8- 18	TR- 15	8400
AGSC7004	600/8- 18	TR- 218A	12110
AGSC8058	400/440- 19	TR- 15	5630
AGSC7033	500A-19/7.2-20	TR- 15	12110
AGSCK018	83/95- 20	TR- 15	11470
AGSC7071	83-R22	TR- 218A	21600
AGSCK021	83-R22	TR- 15	10510
AGSCK046	95-R20,22	TR- 15	11150
AGSC7079	95-R20,22	TR- 218A	25950
AGSCK028	72/83- 24	TR- 15	10290
AGSCK025	112/124- 24	TR- 218A	18400
AGSCK024	95-24S/95 R24	TR- 15	14400
AGSCK048	9.5A-R24/11.2-24S	TR- 15	14400
AGSC7099	112/124- 24	TR- 15	33600
AGSCK051	13.6-24/12.4A-26	TR-218A	33490
AGSCK035	112/124- 28	TR- 218A	19760
AGSCF002	350- 5	TR- 13	—
AGSCF001	350- 5	JS-87	—
AGSCF005	350/400- 7	TR- 13	—
AGSCF006	350/400- 7	JS- 244A	—
AGPC7400	A-8/500/600-R 9	TR- 13	5280
HCSCF002	300-4	JS-87	—
ORSC0380	23x850-12	TR- 13	—

TR-126

◆バイアスタイヤ◆

小型トラクターの前輪用タイヤ。幅広い路面に対応するバターンと高耐久ケーシングを採用したラグタイヤです。



サイズ	PR	TT/TL	適用リム	タイヤ幅 m/m	タイヤ外径 m/m	適用バルブ	空気圧 Kg/cm ²
6-14	4	TT	W5	157	655	TR15	1.9
7-14	4	TT	W5	170	690	TR15	1.6

TR-144

◆バイアスタイヤ◆

四輪駆動の前輪用。ラグに二通りの角度を設けることで、優れたトラクションと耐久性を両立しました。



サイズ	PR	TT/TL	適用リム	タイヤ幅 m/m	タイヤ外径 m/m	適用バルブ	空気圧 Kg/cm ²
7-16	4	TT	W6	183	740	TR15	1.6
8-16	6	TT	W6	200	785	TR15	1.9
9.5-16	6	TT	W8L	245	850	TR15	2.1
8-18	6	TT	W6	200	840	TR15	1.9
8.3-20	6	TT	W7	211	890	TR15	2.4
9.5-22	6	TT	W8	245	1,000	TR218A	2.2

TR-135 (R-1)

◆バイアスタイヤ◆

後輪および四輪駆動の前輪用。中央部に広がるラグが圃場へのダメージを軽減します。また豊富なサイズバリエーションで小型から大型のトラクターまでフォローします。



サイズ	PR	TT/TL	適用リム	タイヤ幅 m/m	タイヤ外径 m/m	適用バルブ	空気圧 Kg/cm ²
10.00-20	10	TT	W7.5	280	1,075	TR218A	4.8
8.3-24	8	TT	W7	211	995	TR218A	3.1
9.5-24	8	TT	W8	232	1,056	TR218A	2.8
11.2-24	8	TT	W10	284	1,105	TR218A	2.4
12.4-24	8	TT	W11	315	1,160	TR218A	2.3
13.6-24	8	TT	W12	345	1,210	TR218A	2.0
14.9-24	8	TT	W13	378	1,265	TR218A	1.8
16.9-24	8	TT	W15	429	1,335	TR218A	1.7
23.1-26	12	TT	W20	587	1,585	TR218A	1.7
8.3-28	6	TT	W7	213	1,104	TR218A	2.4
9.5-28	8	TT	W8	235	1,155	TR218A	2.8
11.2-28	8	TT	W10	284	1,205	TR218A	2.4
12.4-28	8	TT	W11	325	1,260	TR218A	2.3
13.6-28	8	TT	W12	345	1,310	TR218A	2.0
14.9-28	8	TT	W13	378	1,365	TR218A	1.8
16.9-30	8	TT	W15	429	1,485	TR218A	1.7
18.4-30	8	TT	W16	460	1,546	TR218A	1.4
8.3-32	6	TT	W7	211	1,195	TR218A	2.4
12.4-32	8	TT	W11	325	1,360	TR218A	2.3
16.9-34	8	TT	W15	429	1,585	TR218A	1.7
18.4-34	8	TT	W16	467	1,650	TR218A	1.4
8.3-36	6	TT	W7	211	1,295	TR218A	2.4
12.4-36	8	TT	W11	325	1,465	TR218A	2.3
13.6-36	8	TT	W12	345	1,515	TR218A	2.0
12.4-38	8	TT	W11	315	1,525	TR218A	2.3
13.6-38	8	TT	W12	345	1,565	TR218A	2.0
16.9-38	8	TT	W15	429	1,685	TR218A	1.7
18.4-38	8	TT	W16	467	1,750	TR218A	1.4

TR-171

◆ハイラグタイヤ◆

泥濘地に強いハイラグデザインが優れたトラクションとセルフクリーニング効果を発揮。天然ゴムのコンパウンドとナイロンケーシングが長寿命を実現。



サイズ	PR	TT/TL	適用リム	タイヤ幅 m/m	タイヤ外径 m/m	適用バルブ	空気圧 Kg/cm ²
5.00-12	4	TT	3.00	130	271	TR15	2.0
5.00-12	6	TT	3.00	130	271	TR15	2.8
6.00-12	6	TT	4.00E	160	635	TR13	2.6
8-18	4	TT	W6	190	845	TR15	1.2
8.3-20	6	TT	W7	200	895	TR15	2.4
9.5-20	6	TT	W8	235	950	TR218A	2.1
8.3-22	8	TT	W7	205	945	TR218A	3.2
9.5-22	8	TT	W8	235	1,005	TR218A	3.0
8.3-24	6	TT	W7	200	1,005	TR218A	2.4
9.5-24	6	TT	W8	236	1,006	TR218A	2.1
11.2-24	6	TT	W10	285	1,105	TR218A	1.8
12.4-24	8	TT	W11	315	1,165	TR218A	2.3
13.6-24	6	TT	W12	355	1,210	TR218A	1.6
11.2-26	8	TT	W10	284	1,155	TR218A	2.4
12.4-26	8	TT	W11	315	1,210	TR218A	2.3
13.6-26	6	TT	W12	340	1,270	TR218A	1.6
12.4-28	6	TT	W11	315	1,260	TR218A	1.7
13.6-28	6	TT	W12	350	1,300	TR218A	1.6
14.9-28	8	TT	W13	388	1,361	TR218A	1.8
16.9-30	8	TT	W15	430	1,490	TR218A	1.7
12.4-32	8	TT	W11	315	1,370	TR218A	2.3
12.4-36	8	TT	W11	315	1,470	TR218A	2.3
13.6-38	8	TT	W12	345	1,585	TR218A	2.0

NEW

FARM SPECIAL (R-1)

後輪および四輪駆動の前輪用。デュアルアングルラグが優れたトラクションを発揮し、スリップを低減します。穀物と土壌に優しいラウンドショルダーを採用し、排土性能を高めるマッドブレーカーをトレッド面に配置しました。



サイズ	PR	TT/TL	適用リム	タイヤ幅 m/m	タイヤ外径 m/m	適用バルブ	空気圧 Kg/cm ²
9.5-24	8	TT	W8	240	1,050	TR218A	2.8
11.2-24	8	TT	W10	285	1,095	TR218A	2.4
12.4-24	8	TT	W11	320	1,155	TR218A	2.3
13.6-24	8	TT	W12	350	1,205	TR218A	2.0
14.9-24	8	TT	W13	378	1,255	TR218A	1.8
11.2-28	8	TT	W10	285	1,205	TR218A	2.4
12.4-28	8	TT	W11	315	1,265	TR218A	2.3
13.6-28	8	TT	W12	350	1,310	TR218A	2.0
14.9-28	8	TT	W13	375	1,355	TR218A	1.8
16.9-30	8	TT	W15L	431	1,469	TR218A	1.7
18.4-30	8	TT	W16L	451	1,533	TR218A	1.4
12.4-32	8	TT	W11	320	1,360	TR218A	2.3
13.6-36	8	TT	W12	345	1,515	TR218A	2.0
13.6-38	8	TT	W12	345	1,565	TR218A	2.0
14.00-38	8	TT	W12	345	1,565	TR218A	2.0
15.5-38	8	TT	W14L	394	1,575	TR218A	1.8

※の商品は都度納期確認

タク
ロ
イ
ヤ
ラ



NEW

PUDDLE SPECIAL (R-2)

◆バイアスタイヤ◆

- ・R-2の深溝トレッドデザインと特徴的なラグパターンが泥濘地でも地面をしっかりつかみ、優れたトラクション性能を発揮します。
- ・セルフクリーニング力のあるトレッドデザイン
- ・強固なケーシングが優れた耐久性を実現



サイズ	PR	TT/TL	荷重/速度コード	適用リム	タイヤ幅 m/m	タイヤ外径 m/m	適用バルブ	空気圧 Kg/cm ²
120/90-26	6	TT	90 A2	4 JA	125	940	TR15	3.0

RT-747

幅広いラグがリフト作業時に優れたグリップと安定性を実現。バックホーローダー、コンパクトローダーやテレハンドラーでの使用に最適です。



サイズ	荷重/速度コード	TT/TL	適用リム	タイヤ幅 m/m	タイヤ外径 m/m	適用バルブ	空気圧 Kg/cm ²
460/70R24	152 A8/149 B	TT	DW 15 L	465	1,254	TR218A	3.2

TR-318

スプレーヤー用に開発されたTR318。デュアルアングルのラグが優れたトラクションと快適な乗り心地を実現。セルフクリーニングにも優れた力を発揮します。



サイズ	PR	TT/TL	荷重/速度コード	適用リム	タイヤ幅 m/m	タイヤ外径 m/m	適用バルブ	空気圧 Kg/cm ²
23×9.00-12	6	TT	93 A3	7.0	220	585	TR15	3.0
26×10.00-12	8	TT	107 A3	8.5	265	675	TR15	3.7

RT-955

ロークroppタイヤは管理作業の必需品。作業をダメージから守ります。



サイズ	荷重/速度コード	TT/TL	互換サイズ	適用リム	タイヤ幅 m/m	タイヤ外径 m/m	適用バルブ	空気圧 Kg/cm ²
210/90R24	107 A8/B	TL	8.3R24	W 7	214	1010	TR618A	2.4
210/95R28	116 A8/B	TL	8.3R28	W 7	214	1111	TR618A	2.4
210/95R32	120 A8/B	TL	-	W 7	214	1213	TR618A	3.2
210/95R44	120 A8/B	TL	-	W 7	214	1518	TR618A	2.4
230/95R32	128 A8/B	TL	9.5R32	W 8	238	1251	TR618A	4.0
230/95R36	130 A8/B	TL	9.5R36	W 8	238	1352	TR618A	4.0
230/95R44	134 A8/B	TL	9.5R44	W 8	238	1556	TR618A	4.0
300/95R46	148 A8/B	TL	12.4R46	W 9	295	1738	TR618A	4.0

TF-9090

三本リブデザインで安定した操舵性を実現しました。高剛性ナイロンカーカスの採用により、優れた荷重性能を発揮。



サイズ	PR	TT/TL	適用リム	タイヤ幅 m/m	タイヤ外径 m/m	適用バルブ	空気圧 Kg/cm ²
5.50-16	6	TT	W4	150	710	TR15	3.7
6.00-16	6	TT	W4.5	170	735	TR15	3.3
6.50-16	6	TT	W4.5	180	765	TR15	3.1
7.50-16	8	TT	W5.5	207	810	TR15	3.7
7.50-18	8	TT	W5.5	207	860	TR15	3.7
6.00-19	6	TT	W4.5	167	815	TR15	3.3
7.50-20	8	TT	W5.5	205	915	TR15	3.4
9.00-16	10	TT	W8	257	855	TR15	3.9

AS-2001 (R-1)

大型ハーベスター駆動輪用。堅牢な強度を誇り、過酷な条件での使用を可能としました。



サイズ	PR	TT/TL	適用リム	タイヤ幅 m/m	タイヤ外径 m/m	適用バルブ	空気圧 Kg/cm ²
18.4-26	12	TT	W16	467	1,475	TR218A	2.3



タ
ク
ロ
ー
ヤ
ラ



AGRIMAX RT-855 (85%扁平)

◆ラジアルタイヤ◆

高い浮力を発揮し、土壌を傷つけない最小限の踏み固めのみで高い積載能力を発揮。トレッドパターンとカーカスが高い牽引力、優れた排土性、快適な乗り心地を保证します。



サイズ	荷重/速度コード	T/T/TL	互換サイズ	適用リム	タイヤ幅 m/m	タイヤ外径 m/m	適用J/ULP	空気圧 Kg/cm ²
210/65R16	106A8/B	TL	7.50R16	W7	214	806	TR618A	2.4
210/65R18	108A8/B	TL	7.50R18	W7	214	855	TR618A	2.4
210/90R20	110A8/B	TL	8.3R20	W7	211	890	TR618A	2.4
250/65R20	116A8/116B	TL	9.5R20	W9(W7,W9)	250	940	TR618A	2.4
280/65R20	112A8/B	TL	11.2R20	W10(W9)	292	984	TR618A	1.6
250/65R22	113A8/B	TL	9.5R22	W8	251	985	TR618A	2.4
210/90R24	107 AB/B	TL	8.3R24	W7	214	1010	TR618A	2.4
250/65R24	109A8/109B	TL	9.5R24	W9(W7,W9)	250	1,036	TR618A	1.6
250/65R28	112A8/B	TL	9.5R28	W8	251	1,137	TR618A	1.6
280/65R24	115A8/112B	TL	11.2R24	W10(W9)	292	1,086	TR618A	1.6
320/65R20	119A8/B	TL	12.4R20	W11	329	1,052	TR618A	1.6
320/65R24	122A8/119B	TL	12.4R24	W11(W9,W10)	329	1,154	TR618A	1.6
340/65R24	125A8/122B	TL	13.6R24	W12(W11)	353	1,188	TR618A	1.6
380/65R24	131A8/128B	TL	14.9R24	W12(W11,W13)	380	1,256	TR618A	1.6
420/65R24	137A8/137B	TL	16.9R24	W15(W14,W13)	438	1,324	TR618A	1.6
280/65R28	118A8/115B	TL	11.2R28	W10(W9)	292	1,187	TR618A	1.6
320/65R28	124A8/121B	TL	12.4R28	W11(W9,W10)	329	1,256	TR618A	1.6
340/65R28	127A8/124B	TL	13.6R28	W12(W11)	353	1,289	TR618A	1.6
380/65R28	133A8/130B	TL	14.9R28	W12(W11,W13)	380	1,357	TR618A	1.6
420/65R28	139A8/136B	TL	16.9R28	W15(W13,W14)	438	1,425	TR618A	1.6
460/65R30	140A8/137B	TL	16.9R30	W15(W13,W14)	438	1,475	TR618A	1.6
480/65R30	145A8/142B	TL	18.4R30	W16(W14,W15)	475	1,544	TR618A	1.6
320/65R32	126A8/123B	TL	12.4R32	W11(W9,W10)	329	1,357	TR618A	1.6
420/65R34	142A8/139B	TL	16.9R34	W11(W9,W10)	438	1,578	TR618A	1.6
460/65R34	147A8/144B	TL	18.4R34	W16(W14,W15)	475	1,646	TR618A	1.6
320/65R36	128A8/125B	TL	12.4R36	W11(W9,W10)	329	1,458	TR618A	1.6
340/65R36	132A8/129B	TL	13.6R36	W12(W11)	353	1,492	TR618A	1.6
320/65R38	143A8/B	TL	12.4R38	W10(W9,W11,DW11)	319	1,509	TR618A	3.6
340/65R38	133A8/130B	TL	13.6R38	W12(W11)	353	1,543	TR618A	1.6
380/65R38	139A8/B	TL	14.9R38	W12	380	1,611	TR618A	1.6
420/65R38	144A8/141B	TL	16.9R38	W15(W13,W14)	438	1,679	TR618A	1.6
460/65R38	149A8/146B	TL	18.4R38	W16(W14,W15)	475	1,747	TR618A	1.6
520/65R38	155A8/152B	TL	20.8R38	W16(W16)	516	1,849	TR618A	1.6

○は RT955 パターンになります。

AGRIMAX RT-657 (65%扁平)

◆ラジアルタイヤ◆

基本性能を継承しつつ、この65%扁平ラジアルは安全性、快適性を損なわない積載力の高い価格、品質性能になっております。



サイズ	荷重/速度コード	T/T/TL	互換サイズ	適用リム	タイヤ幅 m/m	タイヤ外径 m/m	適用J/ULP	空気圧 Kg/cm ²
440/65R24	135D/138A8	TL	13.6R24	W14L(W13,W15L)	441	1182	TR618A	2.4
480/65R24	140D/143A8	TL	14.9R24	W15L(W14L)	479	1234	TR618A	2.4
540/65R24	148D/149A8	TL	16.9R24	W16L(W16L)	530	1312	TR618A	2.4
440/65R28	138D/141A8	TL	13.6R28	W14L(W13,W15L)	441	1283	TR618A	2.4
480/65R28	142D/145A8	TL	14.9R28	W15L(W14L)	479	1335	TR618A	2.4
540/65R28	149D/152A8	TL	16.9R28	W16L(W16L)	530	1413	TR618A	2.4
540/65R30	150D/153A8	TL	16.9R30	W16L(W16L)	530	1464	TR618A	2.4
600/65R28	154D/157A8	TL	16.9R30	DW20B(W18L)	611	1491	TR618A	2.4
600/65R30	155D/158A8	TL	18.4R30	DW20B(W18L)	611	1542	TR618A	2.4
540/65R34	152D/155A8	TL	16.9R34	W16L(W16L)	530	1556	TR618A	2.4
600/65R34	157D/160A8	TL	18.4R34	DW20B(W18L)	611	1644	TR618A	2.4
540/65R38	153D/156A8	TL	16.9R38	W16L(W16L)	530	1667	TR618A	2.4
600/65R38	159D/162A8	TL	18.4R38	DW20B(W18L)	611	1745	TR618A	2.4
650/65R38	163D/166A8	TL	20.8R38	DW20B	645	1811	TR618A	2.4
650/65R42	165D/168A8	TL	20.8R42	DW20B	645	1913	TR618A	2.4

AGRIMAX RT-765 (70%扁平)

◆ラジアルタイヤ◆

このオールラウンド性能の高いRT765は接地面へ効果的に力を伝えることのできるラグデザインにより、圃場では僅かな接地圧で、高い牽引力を発揮します。



サイズ	荷重/速度コード	T/T/TL	互換サイズ	適用リム	タイヤ幅 m/m	タイヤ外径 m/m	適用J/ULP	空気圧 Kg/cm ²
260/70R20	113AB/113B	TL	6.50R20	W8(W9)	258	872	TR618A	2.4
280/70R20	116AB/116B	TL	8.3R20	W9(W10)	282	900	TR618A	2.4
360/70R20	129AB/B	TL	12.4R20	W11	357	1,042	TR618A	2.4
380/70R20	132AB/132B	TL	13.6R20	W13(W11,W13)	380	1,082	TR618A	2.4
320/70R24	116AB/116B	TL	11.2R24	W10(W9,W11)	319	1,094	TR618A	1.6
360/70R24	122AB/122B	TL	12.4R24	W11(W10,W12)	357	1,152	TR618A	1.6
380/70R24	125AB/125B	TL	13.6R24	W12(W11,W13)	380	1,190	TR618A	1.6
420/70R24	132AB/130B	TL	14.9R24	W13(W12,W14L)	418	1,284	TR618A	1.6
480/70R24	138AB/138B	TL	16.9R24	W15L(W14L,W16L)	479	1,316	TR618A	1.6
360/70R28	125AB/125B	TL	12.4R28	W11(W10,W12)	357	1,251	TR618A	1.6
380/70R28	127AB/127B	TL	13.6R28	W12(W11,W13)	380	1,293	TR618A	1.6
420/70R28	133AB/133B	TL	14.9R28	W13(W12,W14L)	418	1,349	TR618A	1.6
480/70R28	140AB/140B	TL	16.9R28	W15L(W14L,W16L)	479	1,421	TR618A	1.6
420/70R30	134AB/134B	TL	14.9R30	W13(W12,W14L)	418	1,398	TR618A	1.6
480/70R30	141AB/141B	TL	16.9R30	W15L(W14L,W16L)	479	1,478	TR618A	1.6
480/70R34	149AB/149B	TL	16.9R34	W15L(W14L,W16L)	479	1,580	TR618A	2.4
600/70R30	152AB/152B	TL	16.9R34	DW20B,DW18L(W18L)	591	1,602	TR618A	1.6
520/70R34	148AB/148B	TL	18.4R34	W16L(W15L,W18L)	516	1,640	TR618A	1.6
480/70R38	145AB/145B	TL	16.9R38	W15L(W14L,W16L)	479	1,681	TR618A	1.6
520/70R38	150AB/150B	TL	18.4R38	W16L(W15L,W18L)	516	1,749	TR618A	1.6
580/70R38	155AB/155B	TL	20.8R38	W18L	577	1,827	TR618A	1.6
710/70R38	178AB/175B	TL	DW23A		716	1,959	TR618A	3.2
620/70R42	160AB/160B	TL	20.8R42	DW20A	625	1,935	TR618A	1.6
710/70R42	173AB/B	TL	DW23A		716	2,061	TR618A	2.4

荷重コード/許容荷重

荷重コード	1輪当りの許容荷重(Kg)	荷重コード	1輪当りの許容荷重(Kg)	荷重コード	1輪当りの許容荷重(Kg)	荷重コード	1輪当りの許容荷重(Kg)
100	800	115	1215	130	1900	145	2900
101	825	116	1250	131	1950	146	3000
102	850	117	1285	132	2000	147	3075
103	875	118	1320	133	2060	148	3150
104	900	119	1360	134	2120	149	3250
105	925	120	1400	135	2180	150	3350
106	950	121	1450	136	2240	151	3450
107	975	122	1500	137	2300	152	3550
108	1000	123	1550	138	2360	153	3650
109	1030	124	1600	139	2430	154	3750
110	1060	125	1650	140	2500	155	3875
111	1090	126	1700	141	2575	156	4000
112	1120	127	1750	142	2650	157	4125
113	1150	128	1800	143	2725	158	4250
114	1180	129	1850	144	2800	159	4375

速度コード/許容速度

速度記号	速度 (Km/h)
A2	10
A4	20
A6	30
A8	40
B	50
C	60
D	65
E	70
F	80
G	90
J	100
K	110

タイヤマーキング

①	250	/	85	R	24	TL	109A8
	▼		▼	▼	▼	▼	▼
	タイヤ総幅 (ミリ)		扁平率 85%	ラジアル構造	リム径 (インチ)	チューブレス	荷重コード/速度コード
②	10.0	/	80	-	12	10PR	AW702
	▼		▼	▼	▼	▼	▼
	タイヤ総幅 (インチ)		扁平率 80%	バイアス構造	リム径 (インチ)	10プライ レーティング	トレッドパターン

※の商品は都度納期確認

【注意】ラジアルタイヤの空気圧は基本 1.6Kg/cm² ですが、作業用途によっては空気圧の調整が必要になります。

タ
ク
ロ
ー
ヤ
ラ



AGRICULTURAL TYRES

タイヤ (インプラメント)
(インプラメント用)

AW-702/705/708

底層平デザインで土壌へのダメージを最小限におさえるインプラメントタイヤ。オンロード・オフロード両方に完全対応。



AW-702

サイズ	PR	TT/TL	適用リム	タイヤ幅 m/m	タイヤ外径 m/m	適用バルブ	空圧圧 Kg/cm ²
10.0/80-12	10	TL	W9	264	710	TR15	3.9
10.0/75-15.3	10	TL	W9	274	760	TR15	3.9
11.5/80-15.3	12	TL	W9	297	844	TR15	4.1
13.0/75-16	10	TL	W11	340	890	TR15	3.0
12.5/80-18	12	TL	W9	308	965	TR15	3.7
13.0/65-18	16	TL	W11	336	890	TR15	4.9

AW-705

サイズ	PR	TT/TL	適用リム	タイヤ幅 m/m	タイヤ外径 m/m	適用バルブ	空圧圧 Kg/cm ²
14.0/65-16	14	TL	W11	353	870	TR15	4.0
15.0/55-17	14	TL	W13	391	850	TR15	3.7
15.0/70-18	12	TL	W13	391	990	TR15	3.1
16.0/70-20	12	TT	W13	408	1,075	TR15	3.0

AW-708

サイズ	PR	TT/TL	適用リム	タイヤ幅 m/m	タイヤ外径 m/m	適用バルブ	空圧圧 Kg/cm ²
400/60-15.5	14	TL	W13	405	875	TR218A	3.6
19.0/45-17	10	TL	W16	491	866	TR15	2.25

LG-RIB

細いリブパターンとラウンドショルダーが牧草へのダメージを防ぐ、マルチリブタイヤ。



サイズ	PR	TT/TL	適用リム	タイヤ幅 m/m	タイヤ外径 m/m	適用バルブ	空圧圧 Kg/cm ²
13X5.00-6	4	TL	W3.5	127	325	TR13	2.8
15X6.00-6	6	TL	W4.5	152	365	TR13	3.2
16X6.50-8	6	TL	W5.375	170	408	TR13	2.9

LG-306

フラットなトレッド面とラウンドショルダーが芝へのダメージを防ぎます。



サイズ	PR	TT/TL	適用リム	タイヤ幅 m/m	タイヤ外径 m/m	適用バルブ	空圧圧 Kg/cm ²
20X8-10	4	TL	W6	205	500	TR15	1.7
23X10.50-12	8	TL	W8.50	260	585	TR15	3.0
26X12-12	8	TL	W10.5	310	640	TR15	3.0

AW09



サイズ	荷重/速度コード	TT/TL	適用リム	タイヤ幅 m/m	タイヤ外径 m/m	適用バルブ	空圧圧 Kg/cm ²
380/55-17	141A8	TL	13	390	850	TR413	3.2

FLOTATION-558

ヘイバスター、ロールベラ、インプラメント、トレーラーに最適なフローテーションタイヤ。オンロード、オフロード両方で使用に適しています。



サイズ	PR	TT/TL	荷重/速度コード (駆動軸装備時)	荷重/速度コード (フリーローリング時)	適用リム	タイヤ幅 m/m	タイヤ外径 m/m	適用バルブ	空圧圧 Kg/cm ²
400/55-22.5*	14	TL	138 AB/134 B	150 AB/148 B	AG 11.75	405	1,020	TR218A	3.5
400/55-22.5*	16	TL	140 AB/136 B	152 AB/148 B	AG 11.75	405	1,020	TR218A	4.0
500/45-22.5	12	TL	136 AB/132 B	148 AB/144 B	AG 16.00	500	1,045	TR218A	2.7
500/45-22.5*	16	TL	142 AB/138 B	154 AB/150 B	AG 16.00	500	1,045	TR218A	3.6

*の商品は都度納期確認

FL630 ULTRA

NEW

・トレーラー、タンカー、散布機に最適なフローテーションタイヤ。
・オンロード、オフロード両方で使用に適しています。



サイズ	TT/TL	荷重/速度コード	適用リム	タイヤ幅 m/m	タイヤ外径 m/m	適用バルブ	空圧圧 Kg/cm ²
600/55R26.5	TL	165 D/176 A8	W20	611	1,333	TR618A	4.0

I-1

マルチリブ・底層平デザインで底空気抵抗でも高荷重能力を発揮します。オンロード・オフロード両方に完全対応。



サイズ	PR	TT/TL	適用リム	タイヤ幅 m/m	タイヤ外径 m/m	適用バルブ	空圧圧 Kg/cm ²
9.5L-14SL	8	TT	W7	240	735	TR15	3.0
11L-14SL	8	TL	8	256	753	TR413	2.5
11L-15SL	8	TT/TL	W8	270	770	TR15	2.5
12.5L-15SL	10	TT/TL	W10	310	820	TR15	3.0
12.5L-16SL	12	TT	10LB	310	845	TR13	3.6
11L-16SL	8	TT	W8	270	795	TR15	2.5
16.5L-16.1SL	10	TL	W14	435	1,025	TR218A	2.5
19L-16.1SL	10	TL	W16	490	1,100	TR218A	2.2
21.5L-16.1SL	14	TL	W18	550	1,030	TR218A	2.5

AS-504

あらゆる路面状況で最高のトラクションを発揮します。オンロード走行にも対応。



サイズ	PR	TT/TL	適用リム	タイヤ幅 m/m	タイヤ外径 m/m	適用バルブ	空圧圧 Kg/cm ²
7.00-12	6	TL	W4.5	187	683	TR15	2.5
10.0/75-15.3	8	TT	W9	264	780	TR15	3.1
11.5/80-15.3	8	TL	W9	290	867	TR15	2.7
7.50-18	8	TT	W5.5	214	838	TR15	3.1
12.5/80-18	12	TL	W9	308	987	TR15	3.7
16.0/70-20	14	TL	W13	408	1,097	TR15	3.5

TR-387(R-3)/TR-390(R-3)

高フローテーション性能で柔らかい土壌での使用に最適。深いトレッドが長寿命を実現。



サイズ	PR	TT/TL	適用リム	タイヤ幅 m/m	タイヤ外径 m/m	適用バルブ	空圧圧 Kg/cm ²
16.9-28	8	TL	W15	440	1,400	TR218A	1.7
23.1-26	12	TL	W20	587	1,560	TR618A	1.7

TR-387(R-3)

サイズ	PR	TT/TL	適用リム	タイヤ幅 m/m	タイヤ外径 m/m	適用バルブ	空圧圧 Kg/cm ²
28L-26	16	TL	W25	714	1,560	TR618A	1.9

FLOTATION-648

フローテーションに優れており土壌を踏み固めない。それにより、作物の成長にダメージを与えません。



サイズ	PR	TT/TL	適用リム	タイヤ幅 m/m	タイヤ外径 m/m	適用バルブ	空圧圧 Kg/cm ²
500/50-17	14	TL	W16	510	945	TR618A	2.8
550/60-22.5	18	TL	W16	550	1,240	TR618A	3.2
600/55-26.5	16	TL	W20	600	1,354	TR618A	2.6

FLOTATION RIB IMPLEMENT

トレーラーの運搬作業に最適なリブパターンを採用。高いフローテーション能力を発揮し、燃費向上を実現します。



サイズ	PR	TT/TL	適用リム	タイヤ幅 m/m	タイヤ外径 m/m	適用バルブ	空圧圧 Kg/cm ²
31×13.50-15	12	TL	10LB	360	780	TR15	5.2

タ
ク
ロ
ー
ヤ
ラ



BKT 農耕用ラジアル・バイアス/インブルメントタイヤ

TR135			
サイズ	PR	TT/TL	No.
10.00-20	10	TT	104400
8.3-24	8	TT	50800
9.5-24	8	TT	55600
11.2-24	8	TT	76800
12.4-24	8	TT	95000
13.6-24	8	TT	105200
14.9-24	8	TT	130600
16.9-24	8	TT	161800
23.1-26	12	TT	457400
8.3-28	6	TT	94200
9.5-28	8	TT	94600
11.2-28	8	TT	85200
12.4-28	8	TT	102000
13.6-28	8	TT	116800
14.9-28	8	TT	133600
16.9-30	8	TT	169200
18.4-30	8	TT	225400
8.3-32	6	TT	108400
12.4-32	8	TT	122000
16.9-34	8	TT	198400
18.4-34	8	TT	237800
8.3-36	6	TT	120000
8.3-36	8	TT	128000
12.4-36	8	TT	119600
13.6-36	8	TT	150600
12.4-38	8	TT	164000
13.6-38	8	TT	151800
16.9-38	8	TT	256000
18.4-38	8	TT	277200

TR171 (ハイラグ)			
サイズ	PR	TT/TL	No.
5.00-12	4	TT	21000
5.00-12	6	TT	21000
6.00-12	6	TT	25800
8-18	4	TT	46400
8.3-20	6	TT	51800
9.5-20	6	TT	70400
8.3-22	8	TT	58800
9.5-22	8	TT	78400
8.3-24	6	TT	57200
9.5-24	6	TT	74800
11.2-24	6	TT	92400
12.4-24	8	TT	101200
13.6-24	6	TT	127600
11.2-26	8	TT	109000
12.4-26	8	TT	134400
13.6-26	6	TT	140800
12.4-28	6	TT	123200
13.6-28	6	TT	161800
14.9-28	8	TT	171600
16.9-30	8	TT	210000
12.4-32	8	TT	159200
12.4-36	8	TT	178000
13.6-38	8	TT	236000

TR144			
サイズ	PR	TT/TL	No.
7-16	4	TT	27600
8-16	6	TT	33600
9.5-16	6	TT	64000
8-18	6	TT	37400
8.3-20	6	TT	42400
9.5-22	6	TT	66000

RT955			
サイズ	インチ表記	TT/TL	No.
210/90R24	8.3R24	TL	88200
210/95R28	8.3R28	TL	121400
210/95R32	8.3R32	TL	152400
230/95R32	9.5R32	TL	174400
230/95R36	9.5R36	TL	187600
230/95R40	9.5R40	TL	222000
300/85R42	11.2R42	TL	242000
210/95R44	8.3R44	TL	214000
230/95R44	9.5R44	TL	233800
300/95R46	12.4R46	TL	339600

TR126			
サイズ	PR	TT/TL	No.
6-14	4	TT	25400
7-14	4	TT	27200

TF9090			
サイズ	PR	TT/TL	No.
5.50-16	6	TT	18600
6.00-16	6	TT	22600
6.50-16	6	TT	24800
7.50-16	8	TT	32800
9.00-16	10	TT	52600
7.50-18	8	TT	40400
6.00-19	6	TT	23600
7.50-20	8	TT	46400

TR387 TR390			
サイズ	PR	TT/TL	No.
16.9-28	8	TT	254200
23.1-26	12	TL	540600
28L-26 TR390	16	TL	646800

AW702			
サイズ	PR	TT/TL	No.
10.0/80-12	10	TL	54400
10.0/75-15.3	10	TL	62600
11.5/80-15.3	12	TL	85800
340/55-16 (13.0/55-16)	14	TL	78600
13.0/75-16	10	TL	103200
12.5/80-18	12	TL	115000
13.0/65-18	16	TL	129800

LG306			
サイズ	PR	TT/TL	No.
13X5.00-6	4	TL	6600
18X8.5-8	6	TL	21600
20X8-10	4	TL	20800
23X8.5-12	8	TL	44800
23X10.50-12	8	TL	88800
26X12-12	8	TL	84000

FARM SPECIAL			
サイズ	PR	TT/TL	No.
9.5-24	8	TT	55600
11.2-24	8	TT	76800
12.4-24	8	TT	95000
13.6-24	8	TT	105200
11.2-28	8	TT	85200
12.4-28	8	TT	102000
13.6-28	8	TT	116800
14.9-24	8	TT	130600
14.9-28	8	TT	133600
16.9-30	8	TT	169200
18.4-30	8	TT	225400
12.4-32	8	TT	112000
13.6-36	8	TT	150600
13.6-38	8	TT	151800

AW705			
サイズ	PR	TT/TL	No.
14.0/65-16	14	TL	115200
15.0/55-17	14	TL	103800
15.0/70-18	12	TL	146000
16.0/70-20	12	TT	166400

LG-RIB			
サイズ	PR	TT/TL	No.
16X6.50-8	6	TL	9800
15X6.00-6	6	TL	8800
13X5.00-6	4	TL	6600

AW708			
サイズ	PR	TT/TL	No.
400/60-15.5	14	TL	129400
19.0/45-17	10	TL	179000

I-1			
サイズ	PR	TT/TL	No.
9.5L-14SL	8	TT	43200
11L-14SL	8	TL	53400
11L-15SL	8	TL	49800
12.5L-15SL	10	TL	61200
12.5L-16SL	12	TT	72400
11L-16SL	8	TT	54600
16.5L-16.1SL	10	TL	150000
19L-16.1SL	10	TL	192200
21.5L-16.1SL	14	TL	282400

TR318			
サイズ	PR	TT/TL	No.
23X9.00-12	6	TT	28600
26X10.00-12	8	TT	43600

AS2001			
サイズ	PR	TT/TL	No.
18.4-26	12	TT	298400

FLOTATION ラジアル FL693M			
サイズ	PR	TT/TL	No.
560/45R22.5	-	-	348000
850/50R30.5	-	-	976000

FLOTATION RIB IMPLEMENT (HF1)			
サイズ	PR	TT/TL	No.
31X13.50-15	12	TL	125200

AS504			
サイズ	PR	TT/TL	No.
7.00-12	6	TL	37800
5.00-15	6	TT	22800
10.0/75-15.3	8	TT	74000
11.5/80-15.3	8	TL	94800
7.50-16	8	TT	41600
7.50-18	8	TT	45600
12.5/80-18	12	TL	127000
16.0/70-20	14	TL	212600

FLOTATION 648			
サイズ	PR	TT/TL	No.
500/50-17	14	TL	232000
500/60-22.5	16	TL	352000
550/60-22.5	18	TL	432000
600/55-26.5	16	TL	492800

AW09			
サイズ	PR	TT/TL	No.
380/55-17 141A8 (15.0/55-17)	-	TL	101600

RT747			
サイズ	PR	TT/TL	No.
460/70R24	-	TL	304600

AGRIMAX TERIS			
サイズ	PR	TT/TL	No.
620/75R26	-	TL	814000
750/65R26	-	TL	948000
800/65R32	-	TL	1302000

FLOTATION 558			
サイズ	PR	TT/TL	No.
500/45-22.5	12	TL	257200

AGRIMAX SIRIO			
サイズ	PR	TT/TL	No.
IF600/70R30	-	-	560000

FL630 ULTRA			
サイズ	PR	TT/TL	No.
600/55R26.5	-	-	496000

PUDDLE SPECIAL			
サイズ	PR	TT/TL	No.
120/90-26	6	TT	51800
120/90-26	6	TL	57000

タ
ク
ロ
ー
ヤ
ラ

農機/建機/産機用チューブ・フラップ
トラクター用 (ラジアル兼用)

呼び	タイヤサイズ	適合チューブ	No.		
12	5.00-12	5.00-12TR13	4200		
	6.00-12	6.00/6-12TR13	4200		
14	6-14	6/7-14TR13	4400		
	7-14				
16	5.50-16	5.50/6.00-16TR15	5800		
	6.00-16				
	6.50-16	6.50/7.00-16TR15	6400		
	7-16				
18	7.50-16	7.50-16TR15	7400		
	8-16				
18	7.50-18	7.50/8-18TR15	7400		
	8-18				
19	6.00-19	6.00-19 TR15	7900		
		7.50-20TR15	8400		
20	7.50-20	7.50-20TR218	8400		
	8.3-20	8.3-20TR218A	8400		
	9.5-20	9.5-20TR218A	10000		
	11.2-20	11.2-20TR218A	10600		
22	8.3-22	8.3-22TR218A	10200		
	9.5-22	9.5-22TR15	10200		
	8.3-24	8.3-24TR218A	11400		
24	9.5-24	9.5-24TR218A	11400		
	11.2-24	11.2/12.4-24TR218A	13400		
	280/85R24				
	12.4-24				
	320/85R24				
	360/70R24				
	13.6-24				
340/85R24	13.6-24TR218A			19200	
24	380/70R24	14.9-24TR218A	21600		
	14.9-24				
	380/85R24				
	420/70R24				
26	16.9-24	16.9-24TR218A	23400		
	420/85R24				
	460/70R24				
	480/70R24				
	12.4-26			12.4-26TR218A	16000
	13.6-26			13.6-26TR218A	16000
	16.9-26			16.9-26TR218A	27600
28	480/70R26	23.1-26TR218A	53000		
	18.4-26				
	23.1-26				
	8.3-28			8.3-28TR218A	15400
	9.5-28				
	11.2-28			11.2-28TR218A	17000
	280/85R28				
	320/70R28				
	12.4-28			12.4-28TR218A	17600
	320/85R28				
360/70R28					
13.6-28	13.6-28TR218A	21200			
340/85R28					
380/70R28					
14.9-28	14.9-28TR218A	21800			
380/85R28					
420/70R28					
480/65R28					
28	16.9-28	16.9-28TR218	26800		
	420/85R28				
	480/70R28				
	540/65R28				
	600/65R28				

タイヤバルブ

用途	バルブ種類	形式
チューブ用バルブ	ラバーカバード	TR13
		TR15
		TR218
		JS2
チューブレス用バルブ	クランプイン	TR75A
		TR618A

呼び	タイヤサイズ	適合チューブ	No.		
30	16.9-30	16.9-30TR218A	30600		
	420/85R30				
	480/70R30				
	540/65R30				
32	18.4-30	8.4-30TR218A	32200		
	460/85R30				
	520/70R30				
	600/65R30				
32	8.3-32	8.3-32TR218A	14000		
	9.5-32				
32	12.4-32	12.4-32TR218A	21800		
34	16.9-34	16.9-34TR218A	31600		
	420/85R34				
	480/70R34				
	540/65R34				
34	18.4-34	18.4-34TR218A	33600		
	460/85R34				
	520/70R34				
	600/65R34				
36	8.3-36	8.3-36TR218A	15400		
	9.5-36				
	230/95R36				
	12.4-36			12.4-36TR218A	21600
36	12.4-36	13.6-36TR218A	23200		
	320/85R36				
	13.6-36				
	340/85R36				
36	12.4-38	12.4-38TR218A	25000		
	320/85R38				
	13.6-38			13.6-38TR218A	26400
	340/85R38				
36	14.9-38	14.9-38TR218A	28800		
	380/85R38				
	16.9-38			16.9-38TR218A	36400
	420/85R38				
36	480/70R38	18.4-38TR218A	41200		
	540/65R38				
	600/65R38				
	20.8-38			20.8-38TR218A	43000
520/85R38					
36	580/70R38	9.5-40 TR218	22000		
	650/65R38				
40	11.2-42	11.2-42TR218A	23800		
	270/95R42				
	20.8-42			20.8-42TR218A	61400
520/85R42					
580/70R42					
650/65R42					
44	8.3-44	8.3-44TR218A	21400		
	210/95R44				
	9.5-44				
44	230/95R44	12.4-46TR218A	26400		
	12.4-46				
46	300/95R46	9.5-48TR218A	21200		
	9.5-48				
48	230/95R48	11.2-48TR218A	32200		
	11.2-48				
	270/95R48				

TR13/TR15

(mm)	A	B	C
TR13	35	56	11.5
TR15	35	56	16

採寸 / 形式

	A	B	C	D	α (度)
JS2	56	56	26	33	70°
TR75A	95	89.5	24	70	82°

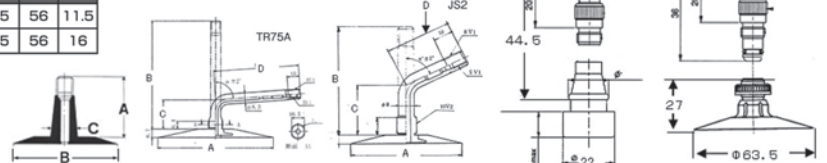

作業機用 (ラジアル兼用)

呼び	タイヤサイズ	適合チューブ	No.		
6	15X6.00-6	15X6.00-6TR13	3600		
	220/50-6	220/50-6TR13	8000		
8	3.50-8	3.50-8TR13	1800		
	5.00-8	5.00-8TR13	5000		
	16X6.50-8	16X6.50-8TR13	4000		
8	16X8.50-8	16X8.50-8TR13	9400		
	10.0/80-12	10.0/80-12TR15	7800		
12	23X8.50-12	23X8.50/10.5-12TR15	7800		
	9.5L-14	9.5L-14/15TR15	13600		
14	11L-14	11L-14TR15	13600		
	11L-15	11L-15/16TR15	15800		
15	12.5L-15	12.5L-15/16TR15	16000		
	10.0/75-15.3	10.0/75-15.3TR15	10600		
15.3	11.5/80-15.3	11.5/80-15.3TR15	12200		
	400/60-15.5	400/60-15.5TR15	19400		
15.5	11L-16	11L-15/16TR15	15800		
	12.5L-16	12.5L-15/16TR15	16000		
16	13.0/75-16	13.0/75-16TR15	11200		
	16.5L-16.1	16.5L-16.1TR218A	23200		
16.1	19L-16.1	19.5L-16.1TR218A	28400		
	21.5L-16.1				
16.5	10-16.5	10-16.5TR15	10000		
	12-16.5	12-16.5TR15	11000		
17	15.0/55-17	15.0/55-17TR15	30200		
	380/55-17				
17	19.0/45-17	19.0/45-17TR15	33800		
	12.5/80-18			12.5/80-18TR15	23200
	13.0/65-18				
18	13.0/65-18	13.0/65-18TR15	23200		
	16.0/70-20	16.0/70-20TR15	25400		
20	550/60-22.5	500/60-22.5TR218A	56400		
26	28L-26	28L-26TR218A	60200		

フォークリフト用 (ラジアル兼用)

呼び	タイヤサイズ	適合チューブ	No.
8	5.00-8	5.00-8JS2	2400
9	6.00-9	6.00-9JS2	3000
10	6.50-10	6.50-10JS2	3800
12	7.00-12	7.00-12TR75A	4400
15	5.50-15	5.50-15JS2	3600
	8.15-15 (28X9-15)	8.15-15TR75A	4800

フォークリフト用フラップ

呼び	タイヤサイズ	適合フラップ	No.
8	5.00-8	5.00-8FLAP	1200
9	6.00-9	6.00-9FLAP	1400
10	6.50-10	6.50-10FLAP	1600
12	7.00-12	7.00-12FLAP	1800
15	8.15-15 (28X9-15)	8.15-15FLAP	2400
20	10.00-20	10.00-20FLAP	3800

チューブレスバルブ

呼び	タイヤサイズ	適合チューブ	No.
	兼用	TR618A	4000

OR タイヤ用 O-RING

呼び	タイヤサイズ	適合 O-RING	No.
25	17.5/20.5-25	17.5-25ORING	3800
25	23.5/26.5-25	26.5-25ORING	4200
33	18.00R33	18.00-33ORING	6400

■消費税込別途

商品ラインナップ

品番	5時間率容量(Ah)	始動性能(CCA)	リザーブキャパシティ(RC)	質量(kg)	液栓形状	ハンドル	インジケータ	製品保証※1
30A19R/L	21Ah	290A	40分	7.8	突出	無し	無し	1年または2万km
46B19R/L	30Ah	350A	55分	9.3				
60B24R/L	36Ah	430A	71分	11.5	フラット			
90D23R/L	54Ah	580A	125分	16.1			有り	2年または4万km
95D26R/L	58Ah	630A	130分	17.1	フラット			
125D31R/L	72Ah	750A	160分	20.9	フラット	有り		
120E41R	88Ah	800A	190分	25.1				
130F51	96Ah	800A	230分	35.4				1年または2万km
150F51	112Ah	890A	270分	38.3	突出		無し	
155G51	120Ah	890A	290分	41.1				
195G51	140Ah	1000A	330分	42.4				2年または4万km

※1 ご購入後どちらか早く到達する迄

AZバッテリーの優れた特徴

- 運搬、交換に便利なハンドル付き
- バッテリーの状態が一目でわかるインジケータ付き
- 中央に配置されたストラップにより長寿命を実現
 - ・優れた耐振動性と始動性能
 - ・ホットメルトの採用により、外部からの衝撃及び振動の抑制、活物質の脱落を防ぎます。
- FGサイズは、ハイブリット (F51、G51)
- 高始動性能
 - ・ハイパワーな始動性能で寒い日も楽々エンジン始動
- メンテナンスフリーでありながら、液栓タイプなのでメンテナンス可能

インジケータの見方 便利なハンドル付き

(緑色)良好
(黒色)要充電
(透明)補水

中央に配置された
ストラップ

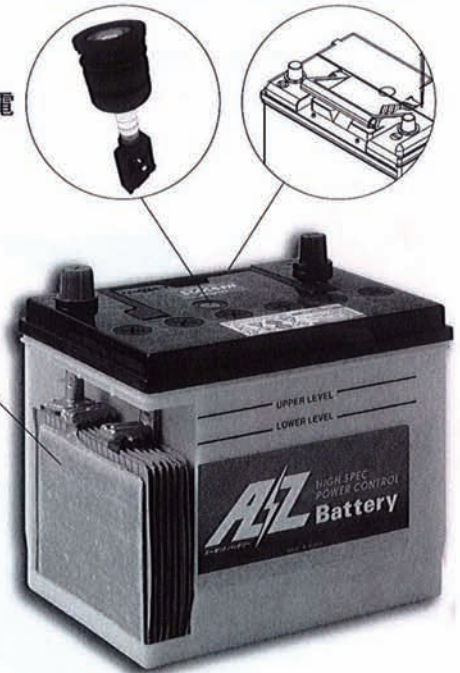

革新的なグリッド構造

- ① 新構造のカルシウムと錫の合金グリッド
 - 卓越した腐食防止性能
 - 活物質の密着力強化
 - 自己放電の最少化
 - 電流の流れの最適化
 - ラウンドエッジ設計
- ② エネルギーを最大限に引き出す
低電気抵抗セパレータ
 - 高い瞬発力で快適なエンジン始動
 - 極板間のショートを防止
- ③ 改良プレートとウルトラマイクロファイバーによる耐久性の向上
 - 外部からの衝撃と振動への耐久性

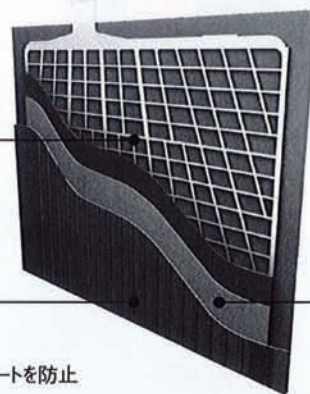

品番	品名	No.	機能	液栓形状
30A19R	AZバッテリー（メンテナンスフリー）	8800		ネジ止め
30A19L	AZバッテリー（メンテナンスフリー）	8800		ネジ止め
60B24R	AZバッテリー（メンテナンスフリー）	15000		フラット
60B24L	AZバッテリー（メンテナンスフリー）	15000		フラット
90D23R	AZバッテリー（メンテナンスフリー）	17400	ハンドル付	フラット
90D23L	AZバッテリー（メンテナンスフリー）	17400	ハンドル付	フラット
95D26R	AZバッテリー（メンテナンスフリー）	18000	ハンドル付	フラット
95D26L	AZバッテリー（メンテナンスフリー）	18000	ハンドル付	フラット
125D31R	AZバッテリー（メンテナンスフリー）	21600	ハンドル付	フラット
125D31L	AZバッテリー（メンテナンスフリー）	21600	ハンドル付	フラット
120E41R	AZバッテリー（ハイブリットタイプ）	33000	ハンドル付	突起
120E41L	AZ規格なし			
130F51	AZバッテリー（ハイブリットタイプ）	32400	ハンドル付	突起
150F51	AZバッテリー（ハイブリットタイプ）	41800	ハンドル付	突起
155G51	AZバッテリー（ハイブリットタイプ）	41600	ハンドル付	突起
195G51	AZバッテリー（ハイブリットタイプ）	57600	ハンドル付	突起
AZNF46B19R/L	AZ-ECO 充電制御車対応	9200	ハンドル付	フラット
AZNF65B24R/L	AZ-ECO 充電制御車対応	16800	ハンドル付	フラット
AZNF95D23R/L	AZ-ECO 充電制御車対応	21200	ハンドル付	フラット
AZNF100D26R/L	AZ-ECO 充電制御車対応	22600	ハンドル付	フラット
AZNF130D31R/L	AZ-ECO 充電制御車対応	27200	ハンドル付	フラット
46B19R	古河 バッテリー(5000)	8800		ネジ止め
46B19L	古河 バッテリー(5000)	8800		ネジ止め
40B19R	古河 バッテリー(5000)	7400		フラット
40B19L	古河 バッテリー(5000)	7400		フラット
30HR740	古河 バッテリー	99000		突起
130E41L	古河 バッテリー(SP)	46200		突起
130E41R	古河 バッテリー(SP)	46200		突起
170F51	古河 バッテリー(SP)	69200		突起
195G51	古河 バッテリー(SP)	82000		突起
FB14-A2	古河 昇降機用バッテリー	14800		ネジ止め
M-42/B20	アイドリングストップ	11800		
N-55	アイドリングストップ	20000		
Q-85	アイドリングストップ	24600		
S-95	アイドリングストップ	27600		
AZ充電器	ACH-450AZ BATTERY CHARGER	16200		

30A・60B・NF46B・NF65B・M-42/B20は2台にて出荷、他サイズは1台より元払い 関東・東海・東北地区
 注文をPM3:00までに頂きますと当日出荷となります。



他サイズ（規格）も多数有りますのでお問い合わせ願います。

バッテリーは鉛価格が上下する事により価格変動します。

ロングライフクーラント

				
52-004	54-004	55-184	56-208	56-204
LLC 2L JIS 緑	LLC 4L JIS 緑	LLC 18L JIS 緑	LLC 20L JIS 緑	LLC 20L JIS 緑 (ポリ)
No.5420001630	No.5420003147	No.5420012613	No.5420015200	No.5420014930

ウインドウォッシャー液

				
10-301	10-401	11-001	12-001	12-091
W/W 300ml	W/W 400ml	W/W 1L	W/W 2L	W/W 2L
No.5420000160	No.5420000187	No.5420000347	No.5420000440	No.5420000667

オイルジョッキ

				
90-001	90-003	90-004	90-005	90-015
オイルジョッキ 1L	オイルジョッキ 3L	オイルジョッキ 4L	オイルジョッキ 5L	ロングノズル 5L
No.5420000459	No.5420001067	No.5420001267	No.5420001499	No.5420001933





バッテリー補充液、ハンドクリーナー





				
01-001	02-001	35-021	03-025	05-201
B/T液 1L	B/T液 2L	ハンドクリーナー 2L	ハンドクリーナー詰め替え用	精製水 20L
No.5420000293	No.5420000453	No.5420003280	No.5420002667	No.5420003200





CEPTOO BCC-50 ブースターケーブル	CEPTOO BCC-80 ブースターケーブル	CEPTOO BCC-100 ブースターケーブル	CEPTOO BCC-120 ブースターケーブル
50A 3.5M (18縦×28横cm)	80A 3.5M (21×31cm)	100A 5.0M (22×32cm)	120A 5.0M (21×31cm)
NO. 5420001625	NO. 5420002625	NO. 5420004250	NO. 5420005300
			
CEPTOO BCC-200 ブースターケーブル	クロスヨーロッパ ガソリン携行缶	クロスヨーロッパ ガソリン携行缶	クロスヨーロッパ ガソリン携行缶
200A 5.0M	2L	5L	10L
NO. 5420009750	NO. 5420004050	NO. 5420004400	NO. 5420005875
			
クロスヨーロッパ ガソリン携行缶	クロスヨーロッパ ガソリン携行缶	CEPTOO 合皮シートNS-21(S)	CEPTOO 合皮シートNS-22(M)
20L	20L 縦型	180mm×280mm	280mm×360mm
NO. 5420006125	NO. 5420010250	NO. 5420000800	NO. 5420001050
			
CEPTOO 合皮シートNS-23(L)	CEPTOO 合皮シートNS-24(LL)	AZ ACH-450 バッテリー充電器	FBバッテリー B-001 太端子変換アダプター
320mm×650mm	650mm×650mm	12V専用120Ah対応	55B24➡(S)
NO. 5420001750	NO. 5420002400	NO. 5420016200	NO. 5420001000
			
メルテック Y-001バッテリーターミナルセット	メルテック Y-002バッテリーターミナルセット	メルテック Y-003バッテリーターミナルセット	メルテック Y-004バッテリーターミナルセット
小ポール B端子	大ポール D端子	蝶ネジ式 小ポール B端子	蝶ネジ式 大ポール D端子
NO. 5420001025	NO. 5420001175	NO. 5420001125	NO. 5420001225
			

マルチスポンジロール

*他規格商品に付きましても見積り致します。
*送料は別途発生致します。



品名	A型 F車輪用スポンジロール	B型 Sスポンジロール	C型 Sスポンジロール	D型 Sスポンジロール
Photo				
No.	1880002840	1880002660	1880001740	1880001660
材質 (色)	SC (グレー)	SC (グレー)	SC (グレー)	SC (グレー)
寸法 (幅×内径×外径)	70 t × φ15 × φ280	65 t × φ15 × φ280	φ80 × φ15 × 340t	60 t × φ10 × φ180
使用メーカー (メーカーコード)	ヤンマー FA	三菱サノ	サノ (ML0780)	ヤンマー (SDML1650)
	クボタ (9228057170)	ヤンマー (SDML4730)	平・平高	サノ (ML1650)
	藤木 (100119)	サノ (ML4730)		KMのみ



品名	E型	F型	G型	H型	J型
Photo					
No	1880003000	1880002500	1880002840	1880001840	1880003000
材質 (色)	SC (グレー)	SC (グレー)	SC (グレー)	SC (グレー)	SC (グレー)
寸法 (幅×内径×外径)	65 t × φ175 × φ310	80 t × φ10 × φ230	70 t × φ20 × φ280	30 t × φ25 × φ280	65 t × φ175 × φ305



品名	K型	L型	M型	N型	O型
Photo					No Image
No	1880002840	1880001400	1880001800	1880002700	1880002700
材質 (色)	SC (グレー)	SC (グレー)	SC (グレー)	SC (グレー)	SC (グレー)
寸法 (幅×内径×外径)	65 t × φ20 × φ290	65 t × φ16 × φ118	170 t × φ10 × φ105	65t × φ28 × φ280	60t × φ10 × φ290

エンジンエアフィルター

*他規格商品に付きましても見積り致します。
*送料は別途発生致します。

品名	AF-S1	AF-M1	AF-K1
Photo			
No.	1880000540	1880000360	1880000600
材質(色)	MF-40 (ブラック)	MF-40 (ブラック)	MF-40 (ブラック)
寸法 (幅×横×縦)	15 t × 83 × 128 (抜型)	15 t × 93 × 110	30 t × 100 × 110
使用メーカー (メーカーコード)	スバル EX130	三菱 (KA01091AA004)	クボタ (12301-11210)

品名	AF-S1K	AF-H1N	AF-S2
Photo			No Image
No.	1880000700	1880000800	1880000560
材質(色)	MF-40 (ブラック)	MF-40 (ブラック)	MF-40 (ブラック)
寸法 (幅×横×縦)	30 t × 80 × 120 (小判型)	40 t × 100 × 130 (抜き型)	25 t × φ92
使用メーカー (メーカーコード)	スバル (277-32603-08)	ホンダ (17211-ZE1-000)	ロビン

品名	TB-15	TB-20	TB-30
Photo			
No.	1880002500	1880003000	1880004000
材質(色)	SC(ブラック)	SC(ブラック)	SC(ブラック)
寸法 (厚み×高さ×幅)	15×400×250	20×400×250	30×400×250

農林産業用スパークプラグ NGK

BPMR6A

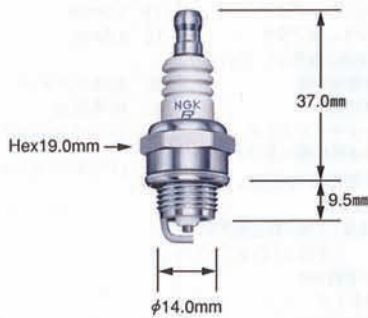

刈払機など小型エンジンを搭載したモデル用に開発された小型プラグです。エンジンに取り付けた際に、外部のセラミック部が自動車などに比べて短くなっております。

CMR6A



BPMR6Aに比べ、ネジ径を細くした小型プラグです。

CMR6H



ネジリーチは2輪車用で 사용되는寸法ですが、絶縁体は短い小型プラグです。

CR5HSB



小型4ストロークの2輪車などで使用されているサイズのプラグですが、ターミナル部は、一体型です。ホンダの草刈機などで使用されています。

BPR5ES



汎用エンジンや田植機など、様々な用途に使用されています。また、4輪車にも使用されています。

BPR6HS

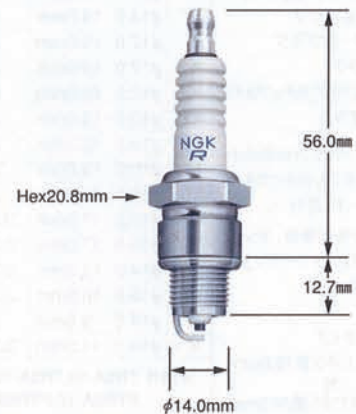

汎用エンジンや耕耘機など、様々な用途に使用されています。また、2ストローク2輪車にも使用されています。

B-4



ショートリーチプラグです。小型プラグが主流となっておりますので、今ではほとんど使用されておられません。

AB-2



古くは農機具などに使用されておりましたが、小型化が進み、今ではほとんど使用されておられません。

LFR5A-11

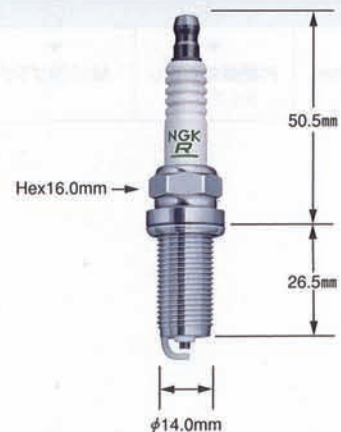

ネジが長いロングリーチプラグです。船外機などで使用されています。また、4輪車にも使用されています。

在庫	品番	在庫	品番	在庫	品番	在庫	品番	在庫	品番	希望小売	No.
	AB-2		AB-6		AB-7					700	940
◎	B-4									430	457
◎	B-4ES		B-7ES		B-8ES		B-9ES			410	410
	B-5ES	◎	B-6ES							450	410
	B-2H		B-2							430	512
◎	B-4H		B-4H-10							450	410
	B-5HS	◎	B-6HS	◎	B-7HS		B-8HS			450	410
	B-6HS-10									450	410
	B-7HS-10		B-8HS-10		B-9HS-10					450	410
	B2-LM		B4-LM							430	464
◎	B6S	◎	B7S		B8S					430	464
◎	BM6		BM7							450	410
◎	BM4A	◎	BM6A	◎	BM7A					450	410
	BM6F		BM7F							450	410
	BMR2A		BMR4A	○	BMR6A	○	BMR7A			570	750
	BMR2A-10									570	750
	BMR6F									570	750
	BP-2E									450	410
	BP5EA		BP6EA							450	410
	BP5EA-11		BP5EA-L							450	410
◎	BP4ES	◎	BP5ES	◎	BP6ES		BP7ES		BP8ES	450	410
	BP4ES-11		BP5ES-11		BP6ES-11		BP7ES-11			410	410
	BP4EY-11		BP5EY-11		BP6EY-11					430	536
	BP-2H		BP-4H		BP4HA	○	BP5HA			450	410
○	BP2HS		BP4HS	○	BP5HS	◎	BP6HS		BP7HS	450	410
○	BP4HS-10		BP5HS-10		BP6HS-10		BP7HS-10		BP8HS-10	450	410
	BPM4A	◎	BPM6A	◎	BPM7A		BPM4A-10		BPM6A-10	450	410
	BPM6F		BPM7F							450	410
◎	BPM6Y	◎	BPM7Y	◎	BPM8Y					450	410
	BPMR4A		BPMR6A	○	BPMR7A					570	750
	BPMR4A-10		BPMR6A-10							570	750
○	BPMR6F		BPMR6Y			○	BPMR8Y			570	750
	BPR5ES		BPR6ES							450	583
	CM-6									700	702
	CMR4A		CMR6A		CMR7A					650	929
○	CMR5H		CMR6H		CMR7H					650	929

希望小売価格は税別価格です。

NSK ベアリング

単位: mm

6000形 価格寸法表

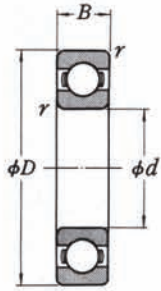

開放形



シールド形
ZZ

形式	定 価						主要寸法			基本定格 荷重(N)	
	開放形		シールド形(Z・ZZ)		止め輪付	両シールド	d	D	B	Cr	Cor
	並 級	P 5	並 級	P 5	ZZNR	VV(DD)					
6000	540	1,780	620	1,860	730	700	10	26	8	4550	1970
6001	550	1,820	630	1,900	740	720	12	28	8	5100	2370
6002	610	2,010	700	2,100	820	790	15	32	9	5600	2830
6003	630	2,080	720	2,170	850	820	17	35	10	6000	3250
6004	680	2,240	780	2,350	920	880	20	42	12	9400	5000
6005	780	2,570	900	2,690	1,050	1,010	25	47	12	10100	5850
6006	930	3,070	1,070	3,210	1,260	1,210	30	55	13	13200	8300
6007	1,150	3,800	1,320	3,970	1,550	1,500	35	62	14	16000	10300
6008	1,490	4,920	1,710	5,140	2,010	1,940	40	68	15	16800	11500
6009	1,930	6,370	2,220	6,660	2,610	2,510	45	75	16	20900	15200
6010	2,300	7,590	2,650	7,940	3,110	2,990	50	80	16	21800	16600
6011	2,910	9,600	3,350	10,000	3,930	3,780	55	90	18	28300	21200
6012	3,270	10,800	3,760	11,300	4,410	4,250	60	95	18	29500	23200
6013	3,950	13,000	4,540	13,600	5,330	5,140	65	100	18	30500	25200
6014	4,530	14,900	5,210	15,600	6,120	5,890	70	110	20	38000	31000
6015	5,280	17,400	6,070	18,200	7,130	6,860	75	115	20	39500	33500
6016	6,260	20,700	7,200	21,600	8,450	8,140	80	125	22	47500	40000
6017	7,420	24,500	8,530	25,600	10,000	9,650	85	130	22	49500	43000
6018	8,660	28,600	9,960	29,900	11,700	11,300	90	140	24	58000	50000
6019	10,300	34,000	11,800	35,500	13,900	13,400	95	145	24	60500	54000
6020	11,700	38,600	13,500	40,400	—	15,200	100	150	24	60000	54000
6021	16,800	55,400	19,300	58,000	—	21,800	105	160	26	72500	66000
6022	21,600	71,300	24,800	—	—	28,100	110	170	28	85000	73000
6024	23,700	78,200	27,300	—	—	30,800	120	180	28	88000	80000
6026	28,100	92,700	32,300	—	—	36,500	130	200	33	106000	101000
6028	31,900	105,000	36,700	—	—	41,500	140	210	33	110000	109000
6030	44,600	147,000	51,300	—	—	58,000	150	225	35	126000	126000

表示価格はすべて消費税抜きの金額です。

6200形 価格寸法表

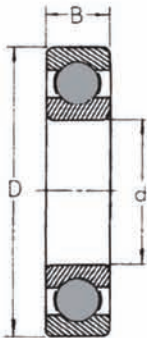

開放形



Z.V.D
片シールド

形式	定 価						寸法(mm)			基本定格 荷重(N)	
	開放形		シールド形(Z・ZZ)		止め輪付	両シールド	d	D	B	Cr	Cor
	並 級	P 5	並 級	P 5	ZZNR	VV(DD)					
6200	450	1,490	520	1,550	610	590	10	30	9	5100	2390
6201	490	1,620	560	1,690	660	640	12	32	10	6800	3050
6202	540	1,780	620	1,860	730	700	15	35	11	7650	3750
6203	630	2,080	720	2,170	850	820	17	40	12	9550	4800
6204	710	2,340	820	2,450	960	920	20	47	14	12800	6600
6205	840	2,770	970	2,900	1,130	1,090	25	52	15	14000	7850
6206	1,100	3,630	1,270	3,800	1,490	1,430	30	62	16	19500	11300
6207	1,460	4,820	1,680	5,040	1,970	1,900	35	72	17	25700	15300
6208	1,880	6,200	2,160	6,490	2,540	2,440	40	80	18	29100	17900
6209	2,300	7,590	2,650	7,940	3,110	2,990	45	85	19	31500	20400
6210	2,680	8,840	3,080	9,250	3,620	3,480	50	90	20	35000	23200
6211	3,130	10,300	3,600	10,800	4,230	4,070	55	100	21	43500	29300
6212	3,640	12,000	4,190	12,600	4,910	4,730	60	110	22	52500	36000
6213	4,600	15,200	5,290	15,900	6,210	5,980	65	120	23	57500	40000
6214	5,160	17,000	5,930	17,800	6,970	6,710	70	125	24	62000	44000
6215	5,690	18,800	6,540	19,600	7,680	7,400	75	130	25	66000	49500
6216	6,790	22,400	7,810	23,400	9,170	8,830	80	140	26	72500	53000
6217	8,570	28,300	9,860	29,600	11,600	11,100	85	150	28	84000	62000
6218	10,300	34,000	11,800	35,500	13,900	13,400	90	160	30	96000	71500
6219	12,000	39,600	13,800	—	—	15,600	95	170	32	109000	82000
6220	14,100	46,500	16,200	—	—	18,300	100	180	34	122000	93000
6221	20,400	67,300	23,500	—	—	26,500	105	190	36	133000	105000
6222	26,200	86,500	30,100	—	—	34,100	110	200	38	144000	117000
6224	37,200	123,000	42,800	—	—	48,400	120	215	40	155000	131000
6226	44,400	147,000	51,100	—	—	—	130	230	40	167000	146000
6228	56,200	185,000	64,600	—	—	—	140	250	42	166000	150000
6230	83,400	275,000	95,900	—	—	—	150	270	45	176000	168000

表示価格はすべて消費税抜きの金額です。

品番により標準軸受は高機能標準軸受HPSシリーズに順次切り替え中です。
こちらに掲載されていない軸受、若しくはステンレス製品も取扱っておりますので、お問い合わせ願います。

6300形 価格寸法表

NSK ベアリング

単位：mm

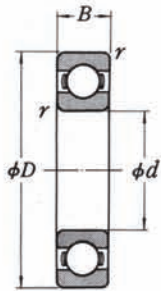

開放形



シールド形
ZZ

形 式	定 価						寸法(mm)			基本定格荷重(N)	
	開放形		シールド形(Z・ZZ)		止め輪付	両シールド	d	D	B	Cr	Cor
	並 級	P 5	並 級	P 5	ZZNR	VV(DD)					
6300	630	2,080	720	2,170	850	820	10	35	11	8100	3450
6301	670	2,210	770	2,310	900	870	12	37	12	9700	4200
6302	690	2,280	790	2,380	930	900	15	42	13	11400	5450
6303	840	2,770	970	2,900	1,130	1,090	17	47	14	13600	6650
6304	960	3,170	1,100	3,310	1,300	1,250	20	52	15	15900	7900
6305	1,220	4,030	1,400	4,210	1,650	1,590	25	62	17	20600	11200
6306	1,580	5,210	1,820	5,450	2,130	2,050	30	72	19	26700	15000
6307	2,130	7,030	2,450	7,350	2,880	2,770	35	80	21	33500	19200
6308	3,140	10,400	3,610	10,800	4,240	4,080	40	90	23	40500	24000
6309	3,970	13,100	4,570	13,700	5,360	5,160	45	100	25	53000	32000
6310	4,740	15,600	5,450	16,400	6,400	6,160	50	110	27	62000	38500
6311	5,590	18,400	6,430	19,300	7,550	7,270	55	120	29	71500	44500
6312	6,850	22,600	7,880	23,600	9,250	8,910	60	130	31	82000	52000
6313	8,380	27,700	9,640	28,900	11,300	10,900	65	140	33	92500	60000
6314	10,100	33,300	11,600	34,800	13,600	13,100	70	150	35	104000	68000
6315	12,800	42,200	14,700	44,200	17,300	16,600	75	160	37	113000	77000
6316	15,500	51,200	17,800	53,500	—	20200	80	170	39	123000	86500
6317	17,400	57,400	20,000	—	—	22600	85	180	41	133000	97000
6318	23,000	75,900	26,500	—	—	29900	90	190	43	143000	107000
6319	29,000	95,700	33,400	—	—	37700	95	200	45	153000	119000
6320	37,400	123,000	43,000	—	—	48600	100	215	47	173000	141000
6321	43,500	144,000	50,000	—	—	56600	105	225	49	184000	154000
6322	51,100	169,000	58,800	—	—	66400	110	240	50	205000	179000
6324	94,500	—	109,000	—	—	123000	120	260	55	207000	185000
6326	120,000	—	138,000	—	—	—	130	280	58	229000	214000
6328	148,000	—	170,000	—	—	—	140	300	62	253000	246000
6330	185,000	—	213,000	—	—	—	150	320	65	274000	284000

表示価格はすべて消費税抜きの金額です。

各社シール比較表

	NSK	NTN	KOYO	NACHI
シールド(鋼板プレス)	ZZ	ZZ	ZZ	ZZ
接触シール(合成ゴム)	DD	LLU	2RS	2NSL
非接触シール(合成ゴム)	VV	LLB	2RU	2NK

小径玉軸受 600・620・630シリーズ

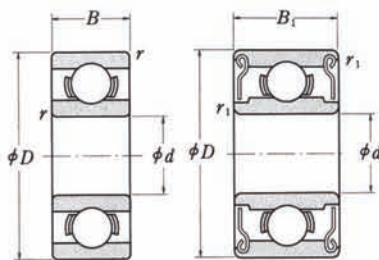

開放形

シールド形
ZZ・ZZ1

600・620・630形 価格寸法表

単位：mm

形 式	価 格		主要寸法			基本定格荷重(N)	
	オープン	ZZ	d	D	B・B ₁	Cr	Cor
634	470	—	4	16	5	1730	670
605	—	—	5	14	5	1330	505
625	400	400	5	16	5	1730	670
635	360	—	5	19	6	2340	885
606	—	—	6	17	6	2260	835
626	330	300	6	19	6	2340	885
607	400	380	7	19	6	2340	885
627	420	390	7	22	7	3300	1370
608	300	280	8	22	7	3300	1370
628	590	590	8	24	8	3350	1430
609	600	500	9	24	7	3350	1430
629	440	380	9	26	8	4550	1970

表示価格はすべて消費税抜きの金額です。

品番により標準軸受は高性能標準軸受HPSシリーズに順次切り替え中です。
こちらに掲載されていない軸受、若しくはステンレス製品も取扱っておりますので、お問い合わせ願います。

ヤンマー

ヤンマー

※ここに掲載されていない商品についてはお問合せ下さい。

YB100B
YB101
YB301
YB200
YB102
YB30

TC800
TC950
CA75
CA85

CA100
CA105
CA120
CA125

CA19
CA21
TC2410新
CA220
CA210 (取付穴有)

CA200
CA210 (取付穴有)
CA240

CA140
CA160
CA180

CA215

YB250
YB25

YB500
YB50

YB65
BE50
BE65

CA8 CA7

CA10
CA11

CA18
CA195

CA130
GC221
GC218

CA300S
CA230
CA250
AJ330

AJ318
AJ319
YH320

CA300
CA315
GC335 (上下取付)

CA355
CA435
CA475 (上下取付)

CA-MAX5
CA525 (上下取付)

GC558 (平成12年度まで)

GC558

Ee1
Ee2
Ee3
Ee4

Ee6
Ee65
Ee70Z

Ee8
Ee85

Ee30
Ee35
Ee55
Ee60

GC214
GC215
GC216
GC217

Ee211 Ee213 Ee214

CA365 (シングル取付) AJ433

CA365 CA455 CA485 GC440 GC451

GC558 (平成12年度まで)

CA365 AJ433

ヤンマー

ヤンマー

※ここに掲載されていない商品についてはお問合せ下さい。

GC219新
GC222新
GC223V

GC322
GC323

GC325
GC328
GC329
GC328V

GC333 NEW
GC336 NEW
GC335V NEW
GC338V NEW
GC341V NEW

GC441
GC447
GC453

AG460
AG467
AG470

GC70

GC80
GC90

GC580
GC561
GC585
AG570

AJ216 AJ219
AJ217 AJ223
AJ218 YH217
YH220 YH223

GC322H GC323V AJ323

GC441V GC447V

AG572

GC685
GC695
GC698

AE330
AE334
AJ334

AE434
AE445
AE447
AJ439
AE439

YH460
YH470

YH570
YH590

AG6100
AG6114
YH6115
YH6101

AG7114

YH333

YH433 YH440 YH448

AG6100R
AG6114R

刈り製品部品



クボタ

クボタ

※ここに掲載されていない商品についてはお問合せ下さい。

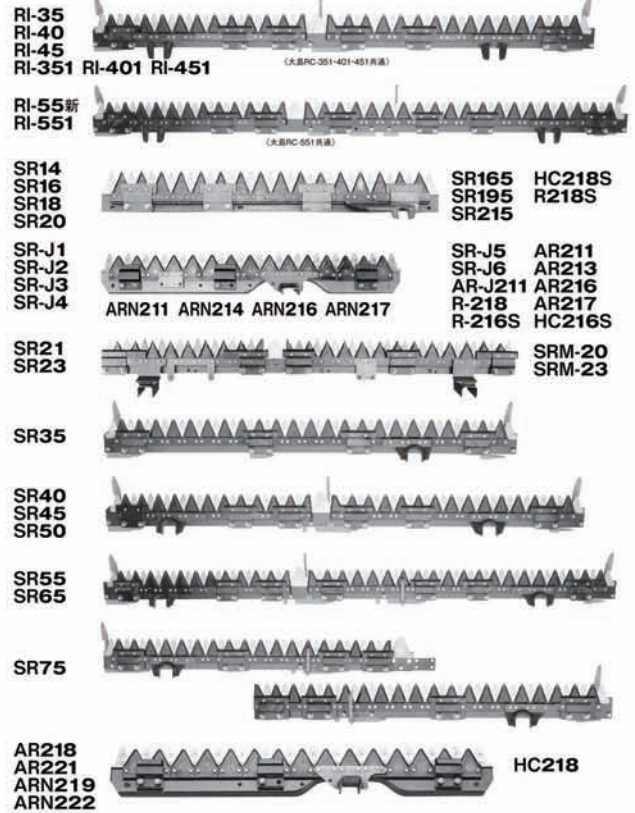
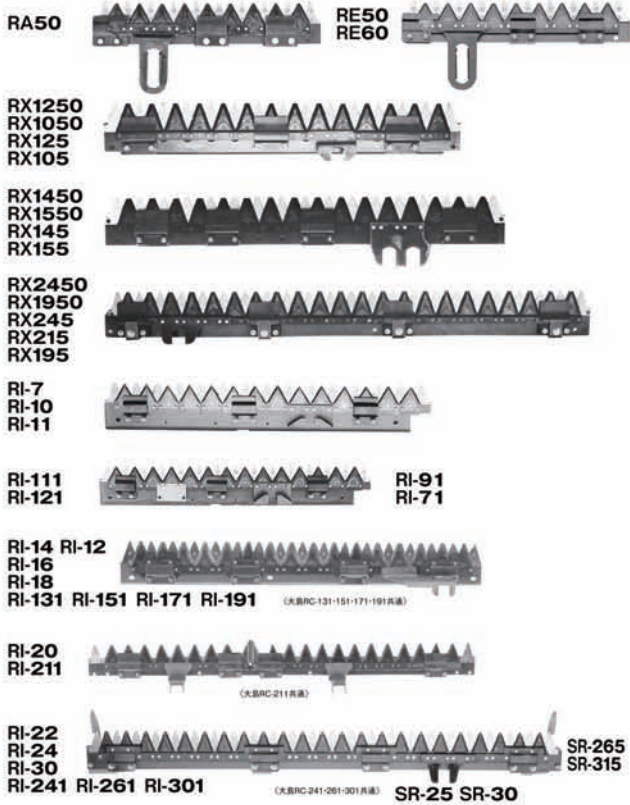

クボタ

クボタ

※ここに掲載されていない商品についてはお問合せ下さい。

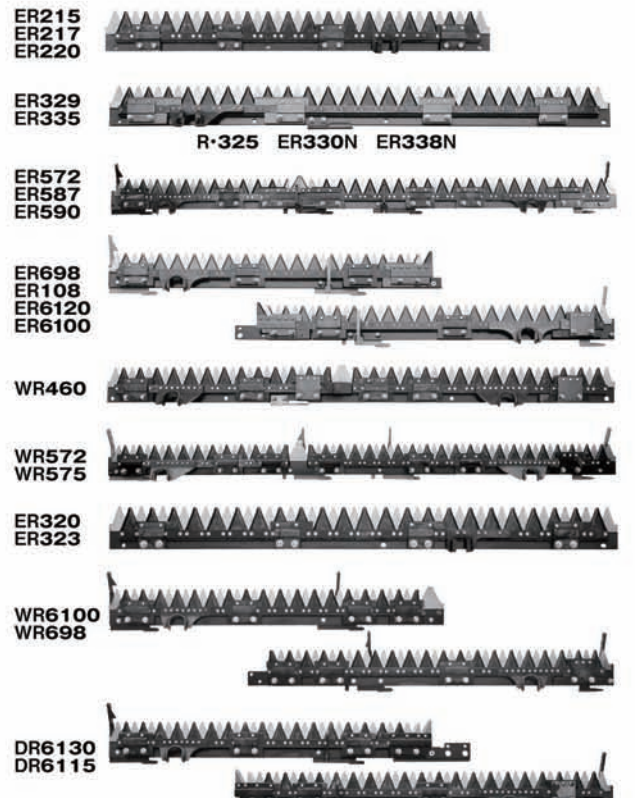
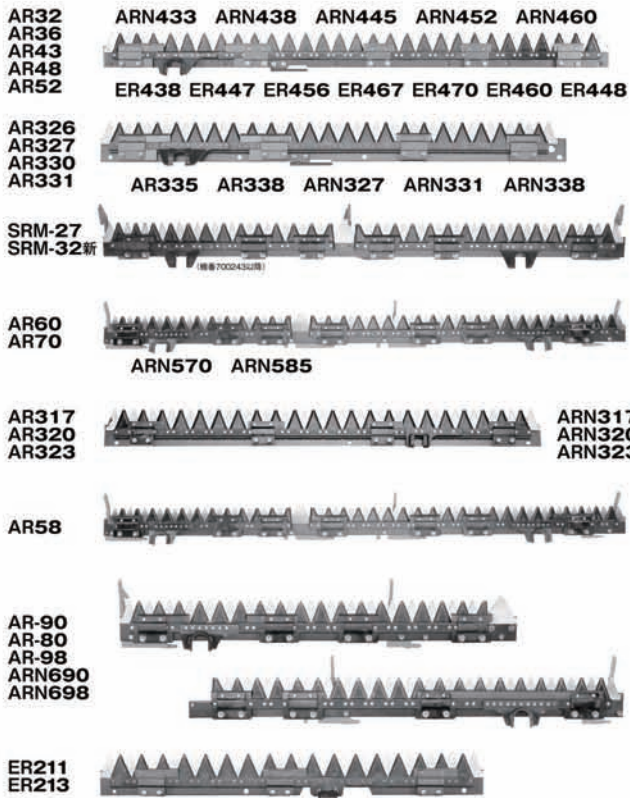

刈り製品部品



中セキ

中セキ

※ここに掲載されていない商品についてはお問合せ下さい。

HL110
HL90
HL80
HL70
HL60



HE209

HL67 HL115
HL97 HL95
HL117 HL85
HL87 HL75
HL65

HL160
HL140
HL120



HA210 HA211

HL127 HL125
HL147 HL155
HL157 HL175
HL177

HL1900
HL2400
HL220
HL250



HL225
HL227
HL255
HL257

HA13旧
HA16旧



HA18旧 HL13旧
HA19旧 HL16旧

HA25
HA28



HA25新
HA28新



HA20
HL180
HL200
HL207



HA33
HA333



HA336

HA36
HA38



HA433
HA438

HA40
HA45
HA50



HA442
HA448

HA60
HA560



HA436
HA440
HA441



HF322
HF323
HF325



HF327
HF328

HF331
HF332
HFR338



HFG328
HFG331
HFG335

HF433
HF440
HF441
HF446
HF455
HJ4075



HF431 HF443 HF448 HF456

HFG452 HFG447 HFG433 HFG435 HFG461
HFG443 HFR463 HFR450 HFZ472 HFR440

中セキ

中セキ

※ここに掲載されていない商品についてはお問合せ下さい。

HF558
HF570 (旧)



HF559
HF570AT新
HFG561
HFZ585



HFR575 HX575

HV321
HVS321



HVG320
HVG323
HVA314
HVA316



HVF320 HVF323 HVF328

HVB315
(前期)

HV214
HV216
HV218
HV220



HVF218 HVF220 HVF223

HVG218
HVG221
HVS218

HVA212
HVA213
HVA214
HVA216



HV211 HV212

HV213
HVB217
HVB216
HVB215

HJ675
HJ682



(全長2000) (L977) (H147) (上下取組)

HJ695
HF680 (旧)

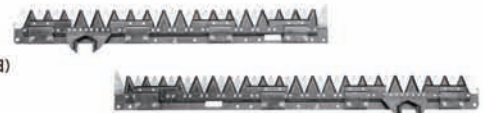

HJ698
HF680AT新
HFZ690



HVG428
HVA428
HFC433



HJ6120
HJ6123



HJ587



三菱

三菱

※ここに掲載されていない商品についてはお問合せ下さい。

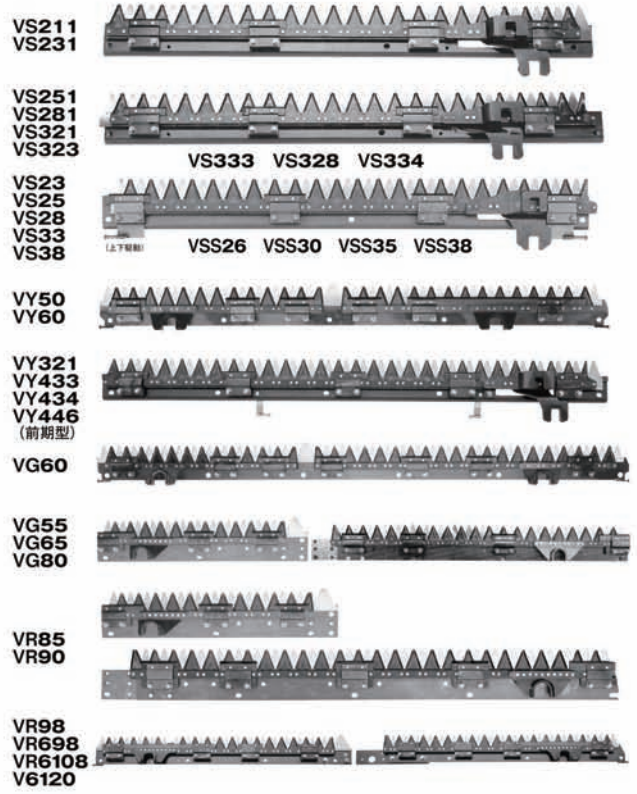
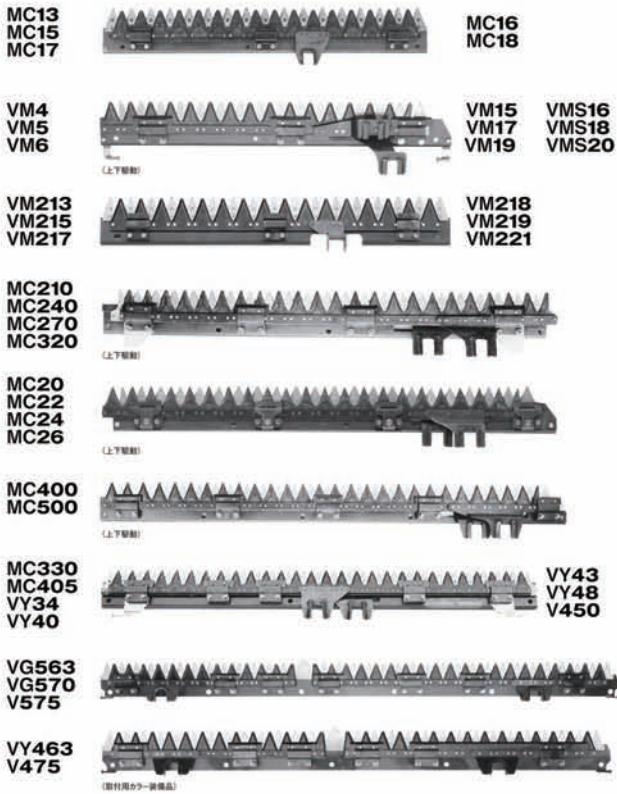

コンバインストローカッター

ワラ切り

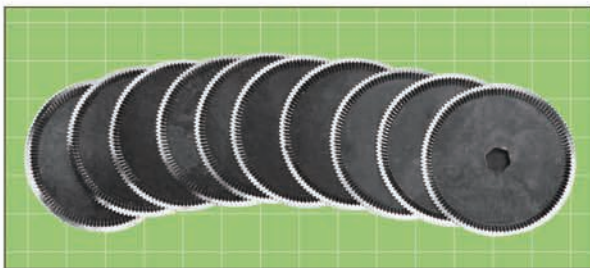

■ ストローカッターサイズ表

外径×内径	備考	外径×内径	備考
130×17	1.2t ヤ, 中	160×21	1.6t 斜目, 中
130×17	1.2t 86目, ク	160×21	斜目, ミ
130×17	1.6t 斜目, ク	160×23	90目, ミ
130×21	1.2t ヤ, 中	160×26	斜目, 中
130×21	1.6t 斜目, ク	168(170)×21	斜目, ク
130×27	1.2t 1.6t ヤ	180×21	ヤ
140×17	斜目, ミ	180×27	ヤ
140×19	1.2t ミ	180×27	斜目, ヤ
140×21	斜目, ミ	190×21	斜目, 中
150×17	斜目, ク	190×26	斜目, 中
150×21	ヤ, ク, 中	200×21	中
150×21	斜目, ク	200×21	斜目, ク
150×27	斜目, ヤ	220×21	斜目, 中
150×27	ヤ 100目	220×26	斜目, 中
160×17	斜目, 中	220×27	斜目, ヤ

■ セラミック刃サイズ表

外径×内径	備考	外径×内径	備考
130×17	クボタ, 斜目	130×17	クボタ, 斜目
130×21	クボタ, 斜目	130×21	クボタ, 斜目
150×17	クボタ, 斜目	150×17	クボタ, 斜目
150×21	クボタ, 斜目	150×21	クボタ, 斜目
168(170)×21	クボタ, 斜目	168(170)×21	クボタ, 斜目
200×21	クボタ, 斜目	200×21	クボタ, 斜目
150×27	ヤンマー	150×27	ヤンマー
150×27	ヤンマー, 斜目	150×27	ヤンマー, 斜目
180×27	ヤンマー	180×27	ヤンマー
180×27	ヤンマー, 斜目	180×27	ヤンマー, 斜目
220×27	ヤンマー, 斜目	220×27	ヤンマー, 斜目

※形状 ヤンマー/イセキ: 皿
クボタ/ミツビシ: 平

各種ワラ切刃 (目 脱 用)
コンバイン用

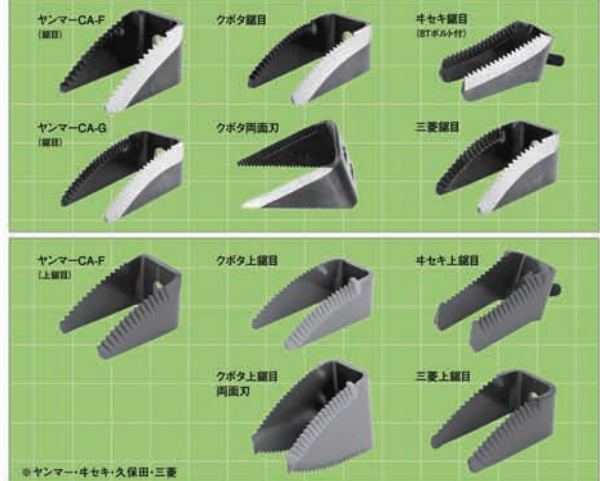

野菜根切ブレード

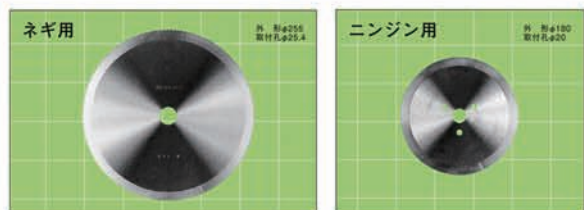

刈り製品部品



メーカー名	機種名	入数	No.	備考
ヤンマー	YB-100B	10	7190	
ヤンマー	YB-500	5	13850	
ヤンマー	YB-65	5	14830	
ヤンマー	CA-19	1	26150	
ヤンマー	CA-10	1	20650	
ヤンマー	CA-18	1	24690	
ヤンマー	CA-7	1	17130	
ヤンマー	CA-300	1	57920	
ヤンマー	CA-140	1	23950	
ヤンマー	CA-300S	1	36500	
ヤンマー	CA-355	1	73420	(上下駆動)
ヤンマー	CA-MAX5	1	95580	
ヤンマー	CA-215	1	34980	
ヤンマー	Ee-8	1	44060	
ヤンマー	Ee-1	1	21500	
ヤンマー	Ee-6	1	33950	
ヤンマー	GC-70	1	69700	
ヤンマー	GC-325	1	36980	ツイン駆動
ヤンマー	GC-80	1	81470	
ヤンマー	GC-219(新)	1	34740	ツイン駆動
ヤンマー	GC-441	1	54920	ツイン駆動
ヤンマー	GC-322	1	39120	ツイン駆動
ヤンマー	GC-561	1	69350	ツイン駆動
ヤンマー	GC-685	1	79270	ツイン駆動
ヤンマー	GC-558(新)	1	88300	平成13年度から
ヤンマー	AG-467	1	57950	ツイン駆動
ヤンマー	GC-333(新)	1	39750	1E8990-17502
ヤンマー	AJ-318	1	33400	
ヤンマー	AE-330	1	37890	
ヤンマー	AE-434	1	50590	
ヤンマー	AG-6100	1	110300	ツイン駆動
ヤンマー	AG-7114	1	127700	
ヤンマー	YH-570	1	71500	
ヤンマー	YH-460	1	62300	

メーカー名	機種名	入数	No.	備考
クボタ	ER-438	1	46920	標準品 取付金具付き
クボタ	ER-572	1	78500	新型5H8095901-7
クボタ	ER-698	1	86700	新型5H8035900-6
クボタ	ER-329	1	34500	
クボタ	WR-460	1	64720	ツイン駆動
クボタ	WR-572	1	77100	ツイン駆動
クボタ	ER-215	1	29240	
クボタ	ER320	1	35980	
クボタ	WR-698	1	91200	ツイン駆動
クボタ	DR-6115	1	100600	ツイン駆動

メーカー名	機種名	入数	No.	備考
三菱	MC-13	1	21680	
三菱	MC-20	1	48240	(上下駆動)
三菱	MC-12	1	34060	(上下駆動)
三菱	MC-6000	1	95580	(上下駆動)
三菱	MC-400	1	79140	(上下駆動)
三菱	MC-210	1	50150	(上下駆動)
三菱	MC-330	1	72440	(上下駆動)
三菱	VM-4	1	38120	(上下駆動)
三菱	VG-55	1	69700	ツイン駆動
三菱	VS-23	1	55880	(上下駆動)
三菱	VR-85	1	81470	ツイン駆動
三菱	VS-211	1	52940	(上下駆動)
三菱	VS-251	1	52940	(上下駆動)
三菱	VY-50	1	54700	ツイン駆動
三菱	VG-60	1	67360	ツイン駆動
三菱	VY-321	1	72400	
三菱	VR-98	1	86500	ツイン駆動
三菱	VM-213	1	28350	
三菱	VG-563	1	68300	ツイン駆動
三菱	VY-463	1	55800	

メーカー名	機種名	入数	No.	備考
クボタ	HE-505	5	13590	
クボタ	RA-50	5	13980	
クボタ	RE-50	5	14010	
クボタ	RX-1250	1	19950	
クボタ	R1-22	1	39090	標準品 取付金具付き
クボタ	R1-12	1	23620	
クボタ	R1-35	1	57150	標準品 取付金具付き
クボタ	R1-55(新)	1	68330	標準品 取付金具付き
クボタ	R1-20	1	39030	
クボタ	R1-7	1	17740	
クボタ	SR-40	1	54530	標準品 取付金具付き
クボタ	SR-35	1	39390	標準品 取付金具付き
クボタ	SR-14	1	26620	
クボタ	R1-111	1	16520	
クボタ	SR-75	1	71500	標準品 取付金具付き
クボタ	SR-65	1	69400	標準品 取付金具付き
クボタ	SR-21	1	39530	ツイン駆動
クボタ	SRM-27	1	57100	標準品 取付金具付き
クボタ	AR-60	1	72350	標準品 取付金具付き
クボタ	AR-58	1	75900	標準品 取付金具付き
クボタ	SR-J1	1	21770	
クボタ	AR-90	1	82240	標準品 取付金具付き
クボタ	AR-32	1	46920	標準品 取付金具付き
クボタ	AR-218	1	21150	
クボタ	AR-326	1	36120	標準品 取付金具付き
クボタ	AR-317	1	33980	
クボタ	ER-211	1	22540	

メーカー名	機種名	入数	No.	備考
井関	HL-277	1	43520	
井関	HL-1900	1	33150	
井関	HA-25	1	34270	(旧)
井関	HL-170	1	23330	
井関	HL-60	1	17980	
井関	HA-33	1	56390	(上下駆動)
井関	HL-160	1	20450	
井関	HA-36	1	69700	(上下駆動)
井関	HA-436	1	69700	(上下駆動)
井関	HA-40	1	69700	(上下駆動)
井関	HA-560	1	85290	(上下駆動)
井関	HA-25	1	43180	(新型)
井関	HF-322	1	42300	
井関	HF-331	1	48800	ツイン駆動
井関	HA-20	1	40530	
井関	HJ-675	1	121320	JAPAN-6
井関	HJ-675L	1	127940	
井関	HV-214	1	32770	
井関	HF-431	1	55740	ツイン駆動
井関	HVG-320	1	42150	ツイン駆動
井関	HV-321	1	40360	
井関	HF-558	1	64720	ツイン駆動
井関	HJ-695	1	74050	ツイン駆動
井関	HVA-212	1	23150	
井関	HJ-698	1	72860	ツイン駆動
井関	HF-559(新)	1	64950	ツイン駆動
井関	HVG-428	1	57450	ツイン駆動
井関	HJ-6120	1	75700	ツイン駆動
井関	HJ-587	1	69700	ツイン駆動

カッター刃

品名	外径×内径	入数	No.	備考
カッター刃	130×17	100	830	1.2t ヤ・イ
カッター刃	130×17	100	830	1.2t 86P ク
カッター刃	130×17	100	875	1.6t 斜目 ク
カッター刃	130×21	100	830	1.2t ヤ・イ
カッター刃	130×21	100	875	1.6t 斜目 ク
カッター刃	130×27	100	830	1.2t ヤ
カッター刃	130×27	100	875	1.6t ヤ
カッター刃	140×17	100	890	斜目 三菱
カッター刃	140×21	100	890	斜目 三菱
カッター刃	140×19	100	830	1.2t ミ
カッター刃	150×17	100	970	斜目 ク
カッター刃	150×21	100	970	ヤ・イ
カッター刃	150×21	100	970	斜目 ク
カッター刃	150×27	100	970	ヤ 100目
カッター刃	150×27	100	970	斜目 ヤ
カッター刃	160×17	100	1065	斜目 イ
カッター刃	160×21	100	1065	斜目 イ
カッター刃	160×21	100	1065	斜目 三菱
カッター刃	160×23	100	1065	90P ミ
カッター刃	160×26	100	1065	斜目 イ
カッター刃	168×21	50	1300	斜目 ク
カッター刃	180×21	50	1390	ヤ
カッター刃	180×27	50	1390	ヤ
カッター刃	180×27	50	1390	斜目 ヤ
カッター刃	190×21	50	1595	斜目 イ
カッター刃	190×26	50	1595	斜目 イ
カッター刃	200×21	50	1705	イ
カッター刃	200×21	50	1705	斜目 ク、ミ
カッター刃	220×21	50	1925	斜目 イ
カッター刃	220×26	50	1925	斜目 イ
カッター刃	220×27	50	1925	斜目 ヤ
スターホイール	大21 六角穴	100	1050	三菱
スターホイール	大23 六角穴	100	1050	三菱
スターホイール	中19 六角穴	100	1000	三菱
スターホイール	小19 六角穴	100	950	三菱

セラミック刃	130×17	100	3800	斜目 ク
セラミック刃	130×21	100	3800	斜目 ク
セラミック刃	150×17	100	4100	斜目 ク
セラミック刃	150×21	100	4100	斜目 ク
セラミック刃	168×21	50	4690	斜目 ク
セラミック刃	200×21	50	5000	斜目 ク
セラミック刃	◎ 180×27	50	4850	ヤ
セラミック刃	180×27	50	4850	斜目 ヤ 100目
セラミック刃	150×27	100	4100	斜目 ヤ 80目
セラミック刃	220×27	50	5300	斜目 ヤ

◎印は無くなり次第廃番になります。

代替品 180×27→180×27斜目

ワラ切り

メーカー名	刃形状	入数	No.	備考
ヤンマー	鋸目	100	580	
ヤンマー	CA 鋸目(G)	80	610	高さ25mm長さ70mm
ヤンマー	CA 鋸目(F)	100	595	高さ30mm
ヤンマー	CA (F)上鋸目	100	830	10ヶ入りDX化粧箱
ヤンマー	CA (F)上鋸目	100	830	
クボタ	鋸目	100	580	
クボタ	上鋸目	100	800	10ヶ入りDX化粧箱
クボタ	上鋸目	100	800	
クボタ	両面刃鋸目	100	845	RX355用
クボタ	両面刃上鋸目	100	1380	10ヶ入りDX化粧箱
クボタ	両面刃上鋸目	100	1380	
三菱	鋸目	100	580	
三菱	上鋸目	100	780	10ヶ入りDX化粧箱
三菱	上鋸目	100	780	
イセキ	鋸目	100	625	
イセキ	ボルト付き	100	735	8Tボルト付き
イセキ	上鋸目(ボルト付)	100	920	10ヶ入りDX化粧箱
イセキ	上鋸目(ボルト付)	100	920	8Tボルト付き

*小箱(10個入)は1箱35円加算となります。

刈払機用刃物

刈払機用チップソー

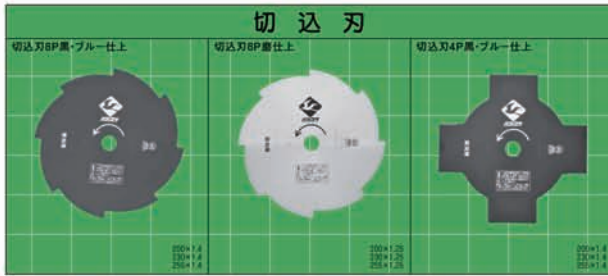

●丸のこ刃 刃径80P-80P70P

●丸のこ刃 仕様表

255×1.4t	16P・8P・4P・3P	黒・ブルー
255×1.25t	16P・8P・4P・3P	黒
230×1.4t	8P・4P・3P	黒・ブルー
230×1.25t	8P・4P・3P	黒
255×1.4t	特殊4P	黒・ブルー
255×1.4t	特殊30P(管利用)	黒・ブルー
255×1.25t	特殊30P(管利用)	黒
305×1.25t	特殊30P(管利用)	黒
305×1.4t	16P・8P	黒・ブルー
305×1.25t	16P・8P	黒
200×1.4t	8P・4P	黒・ブルー

●丸のこ刃 仕様表

255×1.4t	80P・70P・60P	黒・ブルー
255×1.25t	80P・70P・60P	黒・ブルー
230×1.4t	80P・70P・60P	黒・ブルー
230×1.25t	80P・70P・60P	黒
255×1.4t	80P・70P・60P	黒・ブルー
255×1.25t	80P・70P・60P	黒

その他の各種板厚1.6・1.8t他、ご要望により製造致します。又各サイズ40P、48Pの歯数もあります。

※刈払機用回転刃はJIS日本工業規格認証工場で生産されています。

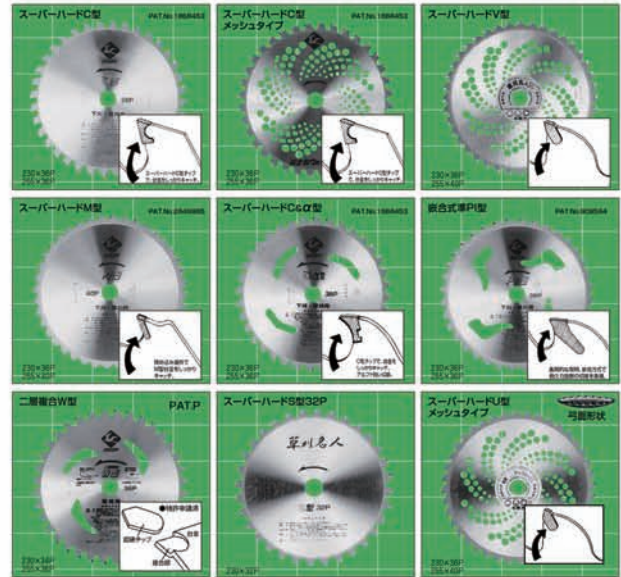

※刈払機用チップソーはJIS日本工業規格認証工場で生産されています。

■あらゆる用途に応えた豊富なバリエーション

品名(形式)	サイズ	特長	軽摩(18.8kg)	重摩(20.0kg)	山形下削
U型	230×36P 255×40P	弓面形状で目詰りに強い。軽摩用(18kg)等で土の中に入り込みにくく、切れ味も耐久性抜群の作業性UPの画期的タイプ。	○	○	△
L型	230×36P 255×36P	異形状埋め込みタイプで、刃先のR形状で草へのくしみを向上させたタイプ。	○	○	○
E型	230×36P 255×36P	異形状埋め込みタイプで、チドリ刃を可能にした切れ味強い万能タイプ。	○	○	○
P型	230×36P 255×36P	異形状埋め込みタイプで、刃先を可動にして作業疲労を軽減したタイプ。	○	○	○
M型	230×36P 255×40P	たて埋め込みタイプで、コブをつけてチップの衝撃を緩和、切れ味強い画期的タイプ。	○	○	○
S型	230×36P 255×36P	埋め込みタイプ-除草用の作業用。強力万能タイプ。	○	○	△
二層複合W型	230×34P 255×36P	業界初!! 二層複合構造タイプで耐衝撃性、安全性、切れ味、耐久性を全て兼ね備えた一級除草用のタイプ。	○	○	△

品名	外径×刃数×厚さ	色	入数	No.	備考
2枚刃	305×2P×1.60t	ブルー	100	860	幅90mm
*	255×2P×1.60t	ブルー	100	830	幅90mm
*	305×2P×1.60t	ブルー	100	1090	幅95mm
*	255×2P×1.60t	ブルー	100	1030	幅95mm
3枚刃	255×3P×1.40t	ブルー	50	1140	
*	230×3P×1.40t	ブルー	50	1090	
4枚刃	255×4P×1.40t	黒・ブルー	50	1140	
*	230×4P×1.40t	黒・ブルー	50	1100	
*	200×4P×1.40t	黒	50	1000	
*	255×4P×1.25t	磨	50	1310	
*	230×4P×1.25t	磨	50	1270	
8枚刃	255×8P×1.40t	黒・ブルー	50	1140	
*	230×8P×1.40t	黒・ブルー	50	1100	
*	200×8P×1.40t	黒	50	1000	
*	255×8P×1.25t	磨	50	1310	
*	230×8P×1.25t	磨	50	1270	
改良4枚刃	255×4P×1.40t	黒	50	1140	
丸鋸刃	255×80P×1.4t	黒・ブルー	50	1310	その他の刃数も
80P/ 40P	230×80P×1.4t	黒・ブルー	50	1270	生産致します。
60P	255×60P×1.4t	黒・ブルー	50	1400	
80P/ 60P	255×80P×1.25t	磨	50	1490	
80P/ 60P	230×80P×1.25t	磨	50	1440	
筈刈刃	255×30P×1.40t	黒・ブルー	50	1310	
筈刈刃	255×30P×1.25t	磨	50	1490	
筈刈刃	230×30P×1.25t	磨	50	1440	

品名	外径×刃数×厚さ	色	入数	No.	備考
M型チップソー	255×40P×1.25t	磨	25	4290	
*	230×36P×1.25t	磨	25	4140	
PI型チップソー	255×36P×1.25t	磨	25	4430	窓明き型
*	230×36P×1.25t	磨	25	4290	窓明き型
C型チップソー	255×36P×1.25t	磨	25	4570	
*	230×36P×1.25t	磨	25	4290	
C&α型チップソー	255×36P×1.25t	磨	25	4710	窓明き型
*	230×36P×1.25t	磨	25	4430	窓明き型
S型チップソー	230×32P×1.25t	磨	50	3000	
D型チップソー	255×40P×1.25t	磨	25	5290	窓明き型
8吋チップソー	200×32P×1.25t	磨	30	3710	
U型チップソー	255×40P×1.25t	磨	25	4290	弓面タイプ
*	230×36P×1.25t	磨	25	4140	弓面タイプ
V型チップソー	255×40P×1.25t	磨	25	3940	軽量タイプ
*	230×36P×1.25t	磨	25	3800	軽量タイプ
絡まり防止ブレード	外径φ105	黒	50	1140	

刈刃製品部

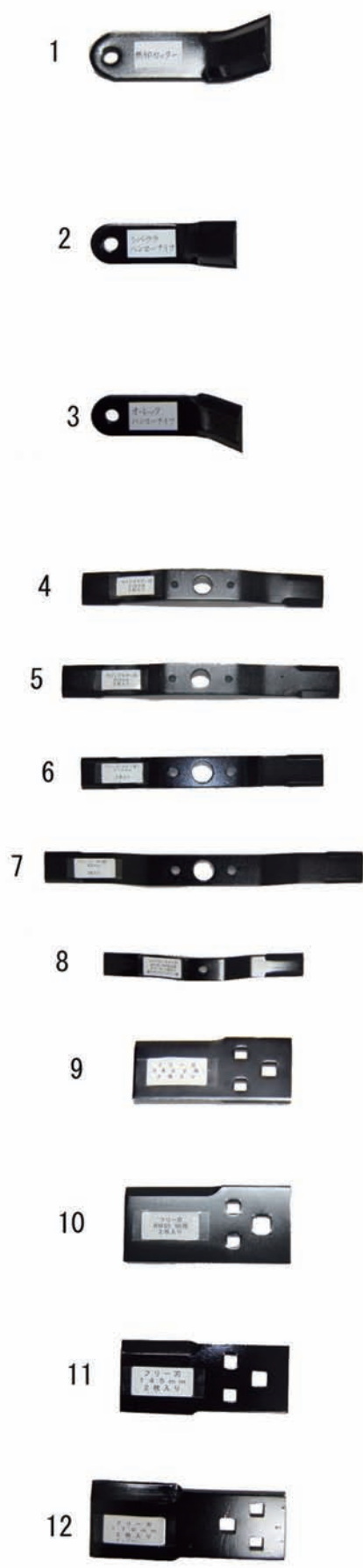

番号	品名	対応機種名	1台使用数	No.
1	無印カッター(125*35mm)	パロネスHM110, 1100	90	610
		パロネスHM140, 1400	110	610
		パロネスHM160	96	610
		パロネスHM200, 1550・1560	120	610
		パロネスHM1700, 1720	140	610
		コマツゼノアZHM150A, 1500	120	610
		コマツゼノアZHM1700	140	610
		コマツゼノアZHM1100	80	610
		コマツゼノアZHM1510	72	610
		コマツゼノアZHM1710	96	610
		取付けボルトナットセット	1	450
2	シバウラハンマーナイフ(102*29)	シバウラFRE600	32	610
3	オーレックハンマーナイフ(105*29)	オーレック、HR531	32	610
		オーレック、HR662・HRC662B	38	610
		オーレック、HR802・HRC802B	46	610
		オーレック、HRH801	46	610
		オーレック、BX80-H75B	44	610
		コマツゼノアZHM850W	52	610
		取付けボルトナットセット	1	430
4	サンケーハンマーナイフ(90*32)	サンエースSHM651	36	610
		サンエースSHM800	42	610
		サンエースSHM801	62	610
		シバウラFE750	48	610
6	パロネスハンマーナイフ(102*32)	パロネスHM80.85	72	630
		共立 H75B	44	630
		共立 H90B	56	630
	パロネスハンマーナイフ (125*32)	パロネスHM90・95・950	80	725
	パロネス	取付けボルトセット	1	370
4	ウイングモアー刃310mm	オーレックWM624 626	2	1730
5	ウイングモアー刃355mm	オーレックWM726TL 736 1207TL	2	1960
4	新ウイングモアー刃310*45mm	耐久性1.3倍 先端再焼入れ	2	1930
5	新ウイングモアー刃35*45mm	耐久性1.3倍 先端再焼入れ	2	2170
	ウイングモアフリハ刃355mm替刃4枚	取付けM10袋ナット2ヶ付き	1	4170
6	サイトウモアー刃 短(310mm)	サイトウ、クボタ601型	2	2560
7	サイトウモアー刃 長(410mm)	サイトウ、クボタ701型	2	2730
8	スパイダーモアー(260mm)	オーレックSP550、850	4	980
9	オーレックRM82用(140*60)	オーレックRM80、82	2	1720
10	オーレックRM85用(145*70)	オーレックRM85、86、90	2	1880
11	サンケーフリー刃(145*60)	サンエースSRM820、830VH	2	2200
		サンエースSRM831~2、999、970、972	2	2200
12	サンケーフリー刃(170*60)	サンエースSRM820VH、1000D、1200D	2	2380
	兼用三つ穴606mm(長穴)	オーレックAM61A、61B	1	3730
		サンケーSRD601A、600	1	3730
	兼用三つ穴700mm(長穴)	サンケーSRD701A	1	5320
		ワド-M701 オーレック AM700	1	5320
	兼用三つ穴760mm		1	5170
	オーレック800mm	オーレックAM80	1	5500
	ワド 540mm		1	4120
	スパイダー	取付けナットセット(W付)	1	330

刈刃製品部

刈払機用チップソー

早刈一番

プロ向け
山林用
竹・笹刈りに



安心して使える
軽量メッシュ



発注品番	外径×刃数	標準価格	JANコード
0083	230mm×36P	¥4,000	00836
0084	255mm×40P	¥4,200	00843

無電解ニッケルめっき 梱包単位25枚

S-1

荒れ地に強い
ロングセラー
商品



コブで小石を
弾きチップを守る
切れ味が長く続く



発注品番	外径×刃数	標準価格	JANコード
0011	230mm×36P	¥4,800	00119
0012	255mm×40P	¥5,000	00126

無電解ニッケルめっき 梱包単位25枚

S-1 軽量

荒れ地に
強い
軽量タイプ



小石に強い
軽量メッシュ型

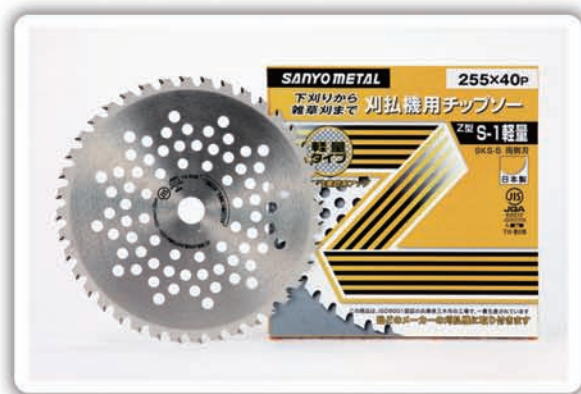

発注品番	外径×刃数	標準価格	JANコード
0016	230mm×36P	¥4,800	00164
0017	255mm×40P	¥5,000	00171

無電解ニッケルめっき 梱包単位25枚

切技一番

竹や硬い
草木も切れる
60チップ

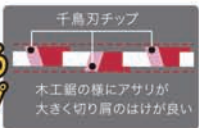

千鳥刃でスパッと
切れる



発注品番	外径×刃数	標準価格	JANコード
0085	230mm×54P	¥6,000	00850
0086	255mm×60P	¥6,400	00867

無電解ニッケルめっき 梱包単位25枚

刈刃製品部

刈払機用チップソー

飛龍

雑草刈りに
畦草刈りに



薄刃で切れ味
バツグン



発注品番	外径×刃数	価格	JANコード 49840370
0023	230mm×36P	オープン	00232
0024	255mm×40P	オープン	00249
0022	280mm×46P	オープン	00225

ブラック塗装

梱包単位25枚

白龍

プロ向け
山林用
竹・笹刈りに

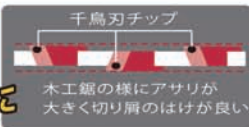

千鳥刃でスパッと
切れる



発注品番	外径×刃数	価格	JANコード 49840370
0025	230mm×36P	オープン	00317
0026	255mm×40P	オープン	00324

無電解ニッケルめっき

梱包単位25枚

青龍

一般刈りに
小石が
多い所に



新刃型+コブ付で
切れ味鋭く小石に
強い



発注品番	外径×刃数	価格	JANコード 49840370
0031	230mm×36P	オープン	00256
0032	255mm×36P	オープン	00263

ブルーメタリック塗装

梱包単位25枚

金龍

背丈のある
柔らかい
草刈りに



バリア効果で
草が巻付きにくい



発注品番	外径×刃数	価格	JANコード 49840370
0033	230mm×36P	オープン	00331
0034	255mm×40P	オープン	00342

イエローメタリック塗装

梱包単位25枚

刈刃製品部

希望小売価格は税別価格です。

刈払機用チップソー・刈刃

山林の巧 - たくみ -

**抜群の切れ味
プロ向け
山林用
竹・笹刈りに**

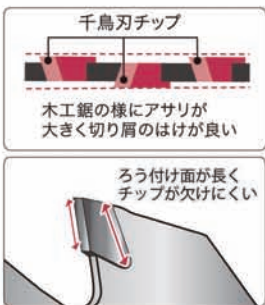

千鳥刃でスパッと切れる

大きい超硬チップで竹や小径木を切断しやすく
欠けに強いダイヤ型チップ



品番	外径×刃数	標準価格	バーコード 49840370
0052	255mm×46P	¥5,000	00522

無電解ニッケルめっき

梱包単位25枚

Youtube
で動画を
チェック!



水際の達人

**水田の畦刈りに
抜群の威力!**

使用用途

水田の水際刈り
用水路まわり
溝など、狭い場所
畑のうねの雑草刈りにも

回転が落ちず、水跳ねが少ない
土の磨耗に強い超強靱チップ
泥や土にくい込みにくい特殊刃形状
あつかい易い小径サイズ



発注品番	品名	外径×刃数	価格	JANコード 49840370
0399	水際の達人	155mm×8P	オープン	03998

オレンジ塗装 梱包単位 25枚

Youtube
で動画を
チェック!



鋸目八枚刃

**安全形状で
石飛減少!
草刈り快適**

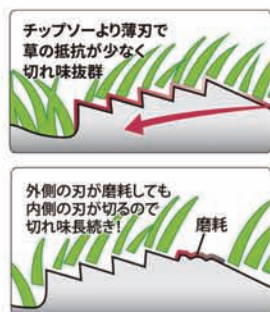

薄刃仕上げで切れ味抜群!

多段状の鋸目刃で切れ味長続き



発注品番	外径×刃厚	価格	JANコード 49840370	カラー
0330	160mm × 1.25mm	オープン	03301	エメラルドグリーン
0331	200mm × 1.25mm	オープン	03318	ルビーレッド
0333	230mm × 1.4mm	オープン	03332	シルキーホワイト
0332	255mm × 1.4mm	オープン	03325	シルキーホワイト

※160mmのみ20mm穴用ブッシュ付

梱包単位 25枚

Youtube
で動画を
チェック!



エルバダイヤモンド砥石

外径100mm×電着巾18mm×穴径20mm
(15mm用ブッシュ付)

発注品番	価格	JANコード 49840370
0665	オープン	06654

梱包単位10枚



希望小売価格は税別価格です。

刈払機用品

無双 ツインブレード TWB-230

上下刃ハサミ切り
石跳ね、
キックバックを抑え、
安全草刈!!

国土交通省運用 NETIS 登録商品
登録番号：KK-190011-A
PAT.P



安全

上下刃ハサミ切りで石飛び、キックバックを抑制!!

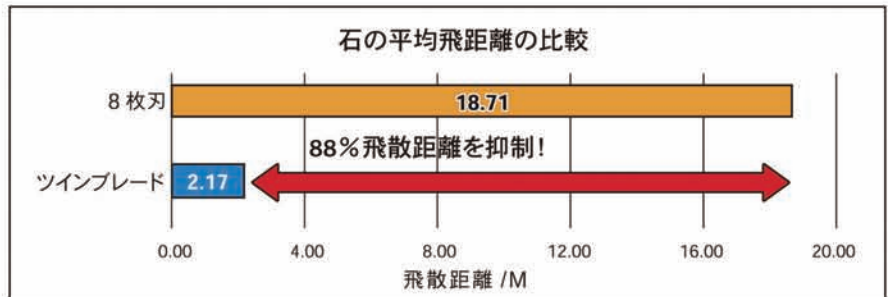

主な使用場所：街路樹のまわり / 駐車場(車のまわり) / 石や異物が多い所 / 道路ギワ等

高耐久

3個のギヤで負荷を分散し、
抜群の耐久性

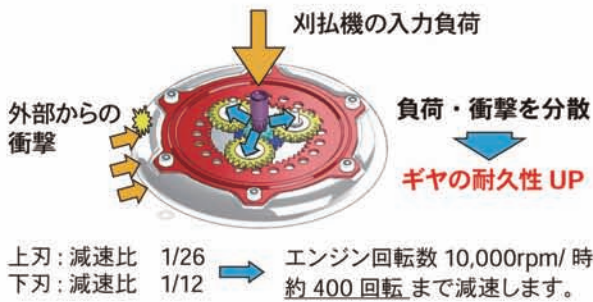

高品質

圧倒的な切味と作業時の
騒音低減を実現!

リップ加工で、草の絡みを抑制!
下刃との接地面積を減らし、摺動荷重と騒音を軽減!
◎刃は高級刃物鋼に熱処理を施し、草刈に最適な硬度を実現。

【上刃】



側面・先端の2面刃
付けて切れ味 UP
刈払は、立体的な加工(上刃)と
切れ味鋭い2面刃付け

発注品番	品名	標準価格	JANコード 49840370
0620	TWB-230 無双ツインブレード	¥26,800	06203
0621	TWB-230 替刃(上18P,下15P)	¥4,000	06210
0622	TWB-230 替刃40P(上18P,下22P)	¥4,200	06227
梱包単位 本体6ヶ 替刃セット20セット			
0639	TWB-230 草寄せカバー	¥450	06395



希望小売価格は税別価格です。

刈刃製品部品

水田・畑関連用品

中干しの達人

刈払機用 水田株間除草



Youtube
で動画を
チェック!



取付簡単

稲株保護カバー

幅 15cm の保護カバーが作物を保護し、株間の除草を楽にします。



超小径

中干しの達人用 チップソー 130mm×8P

直径 130mm の中干しの達人用チップソーは小径で手軽なため、除草しにくい株間の隅々まで簡単に除草できます。



発注品番	品名	標準価格	JANコード 49840370
0845	中干しの達人	¥6,000	08450
0847	中干しの達人用カバー	¥3,800	08429
0848	中干しの達人用チップソー	¥2,200	08436
0849	中干しの達人用取付けボルト・ナット	¥1,000	08498

梱包単位 本体12ヶ

※中干しの達人付属品：カバーベース/樹脂カバー(左右共通)/ネジ×6本(片側3本)/中干しの達人用チップソー/Uボルト×2本/蝶ナット×4個/座金×2枚

畑のシェーバー / 畑のシェーバー DX

刈払機用・畑の除草カッター



製品サイズ比較



畑のシェーバー DX
185mm×3P

畑のシェーバー
145mm×2P

畑のシェーバー
Youtube
で動画を
チェック!



畑のシェーバーDX
Youtube
で動画を
チェック!



刈払機で簡単、手軽に除草
作物、果樹を傷つけない
腰を曲げずに、楽々立ち作業
※畑のシェーバー DX は 26cc 以上の
刈払機でご使用ください



発注品番	品名	標準価格	JANコード 49840370
0859	畑のシェーバー	¥4,500	08597
0860	畑のシェーバー用ブレード	¥2,300	08603
0861	畑のシェーバー用カバー	¥1,000	08610
0862	畑のシェーバー用刃押え金具	¥1,500	08627

梱包単位 本体小箱10ヶ 大箱40ヶ ブレード20枚

発注品番	品名	標準価格	JANコード 49840370
0863	畑のシェーバーDX	¥5,800	08634
0864	畑のシェーバーDX用ブレード	¥2,960	08641
0865	畑のシェーバーDX用カバー	¥1,500	08658
0862	畑のシェーバーDX用刃押え金具	¥1,500	08627

梱包単位 本体小箱10ヶ 大箱40ヶ ブレード20枚

希望小売価格は税別価格です。

自走・乗用式草刈機

スパイダーモア用
フリーナイフ



発注品番	品名	付属品	標準価格	JANコード 49840370	適応機種
0609	SP用フリーナイフ(1台分)	フリーナイフ: 8枚、取付ボルト: 4ヶ、 キャップ付きUナット: 6ヶ(替刃用4ヶ・基板用2ヶ)、 ばね座金 10mm: 2ヶ、平座金 10x30x3.2mm: 2ヶ	¥6,700	06098	オーレック SP 431F,852F,301 共立 AZ 431F,852F,301 ※ SP301、AZ301は1台につき4枚使用する ため、2台分の替刃になります。 また平座金は使用しません。
0608	SP用フリーナイフ替刃	フリーナイフ8枚、キャップ付きUナット6ヶ	¥5,300	06081	梱包単位 10セット

ウィングモア用
フリーナイフ



発注品番	品名	付属品	標準価格	JANコード 49840370	適応機種
0607	WM用フリーナイフ(1台分)	フリーナイフ: 8枚、フリーナイフ取付ボルト: 4ヶ、 キャップ付きUナット M10: 4ヶ、ばね座金 8Φ: 4ヶ、 本体取付ボルト: 4ヶ	¥8,000	06074	オーレック WM646F, 736BF,746F,747Pro,757Pro WMC726AF,736F 共立 AZ736BF,746F,757 AZC726AF,AZC736F ISEKIアグリ WM746F, 757P, 757P-J, WMC736F
					梱包単位 10セット

マックス355フリー刃

ウィングモア用フリー刃



装着イメージ



Youtube
で動画を
チェック!

発注品番	品名	標準価格	JANコード 49840370	適応機種
0483	マックス 355 フリー刃(1台分)	¥12,500	04834	
0484	上刃替刃セット(4枚/セット)	¥2,500	04841	オーレック WM716,726,736
0485	下刃替刃セット(4枚/セット)	¥3,200	04858	アグリップ WM716,726
0487	基板(1枚)	¥2,800	04872	共立 AZ716,726,736
0486	ボルト・ナット(2ヶ/セット)	¥1,200	04865	
※ 1台分(基盤2枚/上刃4枚/下刃4枚/ボルト・ナット各4ヶ) 梱包単位 本体(大箱) 10セット / 上下替刃セット各10セット / 基盤10枚 / ボルト・ナット 50セット				

マックス260フリー刃

スパイダーモア用フリー刃



装着イメージ



Youtube
で動画を
チェック!

発注品番	品名	標準価格	JANコード 49840370	適応機種
0610	マックス 260 フリー刃(1台分)	¥12,000	06104	
0611	替刃セット(4枚/セット)	¥2,500	06111	オーレック SP550,650A,850,851
0612	基板(1枚)	¥2,000	06128	アグリップ SP550,650A,850
0613	ボルト・ナット(4ヶ/セット)	¥1,800	06135	共立 AZ550,650A,850,851
0614	取付け袋ナット(2ヶ/セット)	¥600	06142	
※ 1台分(基盤2枚/替刃8枚/ボルト・ナット8セット/取付け袋ナット2ヶ) 梱包単位 本体(大箱) 10セット / 替刃セット 10セット / 基盤10枚 / ボルト・ナット20セット / 取付け袋ナット 50セット				

希望小売価格は税別価格です。

自走・乗用式草刈機

畦草刈ブレード

自走式畦草刈機用



(取付例) 畦草刈ブレード255

発注品番	品名	サイズmm×厚さmm	標準価格	JANコード 49840370	適応機種
0458	畦草刈ブレード 255 取付ナット付	260×30×2.3	¥3,200 (4枚入/セット)	04582	オーレック SP 550,650A,850,851 ISEKI アグリ SP 550,650A,850 共立 AZ 550,650A,850,851
0456	畦草刈ブレード 310	310×40×4.0	¥3,300 (2枚入/セット)	04568	オーレック WM 604,606,616,624,626,636,646,603(4枚・左右各2枚) ISEKI アグリ WM 606,616,624,626 AZ 656(310+355),624(310+310),626,636,646,603(4枚 Wナイフ)
0457	畦草刈ブレード 350	355×40×4.5	¥4,000 (2枚入/セット)	04575	オーレック WM 706,716,726,736,1107,1207(3枚使用),1307(3枚使用),1317(3枚使用) ISEKI アグリ WM 706,716,1107,726,1207(3枚使用) 共立 AZ 656(310+355),716,726,736,1207(3枚使用) AZC 1307(3枚使用),1317(3枚使用)

※WMC 736F、AZC736Fはフリーナイフのため使用できません。

梱包単位10セット

畦畔ブレード

自走式畦草刈機用



発注品番	品名	サイズmm×厚さmm	標準価格	JANコード 49840370	適応機種
0461	畦畔ブレード300	310×40×4.0	¥3,800 (2枚入り/セット)	04612	クボタ GC 601,602,603,604,605R 丸山 MGC 601,602,604 ゼノア ZGC 601 サイトー SGC- 602,603,604
0460	畦畔ブレード400	410×40×4.0	¥4,400 (2枚入り/セット)	04605	クボタ GC 701,702,703,704,705R 丸山 MGC 701,702,703,704 ゼノア ZGC 701,703,705RD サイトー SGC- 702,703,704

※GC 705RD-F、GC605R-Fはフリーナイフのため使用できません。

梱包単位10セット

フリー刃

乗用式草刈機用

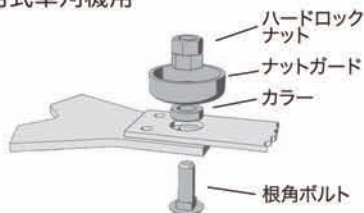

発注品番	品名	サイズmm×厚さmm	標準価格	JANコード 49840370	適応機種
0464	Wカット60下刃	140×60×6.0	¥5,600 (2枚入/セット)	04643	オーレック RM80,81,82 共立 RM80,81 ISKI アグリ ARM81 筑水 CM181,182,211,212,220,221,223,1401,1402,1502,1603,1801,2103, 2104,2203 CMX222
0465	Wカット60上刃	140×60×6.0	¥5,600 (2枚入/セット)	04650	丸山 MGA183,210,211,212,213,220,223,228,229 MPM187,950,1350 マストラ MPM187,960,950,1350 フジイ MB1018,1021
0466	Wカット70下刃	145×70×6.0	¥6,000 (2枚入/セット)	04667	オーレック RM83,85,86,95,97,98,381,830,831,881,883,950,951,953,980,981,983 RMK150,151,160,161,1600 共立 RM86,97,98,830,831,881,883,951,953,980,981,983 KM960,961,950A/21 RMK160,161,1600
0467	Wカット70上刃	145×70×6.0	¥6,000 (2枚入/セット)	04674	アテックス 950,880 R-803,805,885,951,953,955,960,963,8016,8816,9520,9820,9824 ISKI アグリ RM86A,831,883,953,983 ARM89,97,98,980 RMK151,160,161,1600 フジイ ME1017X 丸山 MGA163,165

梱包単位10セット

0475	焼入れM12用ボルトセット	¥1,800/セット	04759	根角ボルト12×35、ハードロックナットM12、ナットガードM12用、各1ヶ入り
0476	焼入れM14用ボルトセット	¥2,400/セット	04766	根角ボルト14×40、ハードロックナットM14、ナットガードM14用、各1ヶ入り

*刃1セットにつき、ボルトセットは2セット必要となります。

梱包単位20セット

0471	AカラーM12	¥760/セット	—	外径21.7mm/内径12.8mm/厚み6.5mm	筑水・丸山用
0472	BカラーM12	¥760/セット	—	外径20.0mm/内径12.5mm/厚み6.6mm	オーレック・共立・アグリッブ・フジイ用
0473	CカラーM12	¥840/セット	—	外径18.0mm/内径12.5mm/厚み10.15mm	マストラ用
0474	DカラーM14	¥760/セット	—	外径20.8mm/内径14.2mm/厚み6.7mm	オーレック・共立・アグリッブ・アテックス用 2ヶ/セット 梱包単位100セット

希望小売価格は税別価格です。

自走・乗用式草刈機

マックス260/310/355

自走草刈機用



発注品番	品名	サイズmm×厚さmm	標準価格	JANコード 49840370	適応機種
0480	マックス260(黒) 取付け袋ナット・ワッシャー付	260×55×2.3	¥4,000 (4枚入/セット)	04803	オーレック SP 550,650A,850,851 アグリップ SP 550,650A,850 共立 AZ 550,650A,850,851
0481	マックス310 (青)	310×65×4.0	¥4,000 (2枚入/セット)	04810	オーレック WM 604,606,616,624,626,636,646 アグリップ WM 606,616,624,626 共立 AZ 656(310+355),624(310+310),626,636,646
0482	マックス355 (シルバー)	355×65×4.5	¥4,400 (2枚入/セット)	04827	オーレック WM 706,716,726,736 アグリップ WM 706,716,1107,726 共立 AZ 656(310+355),716,726,736

※WMC 736F、AZC736Fはフリーナイフのため使用できません。

梱包単位10セット

水田・畑関連用品

水草カッター

刈払機用・水田除草カッター



刈払機で簡単、手軽に除草
稲株を傷つけない
水跳ねがしにくい
小径だから狭い株間の除草に

水の中をかき混ぜ
雑草を浮かせ
切って除草。



発注品番	品名	外径mm×刃数P	標準価格	JANコード 49840370
0857	水草カッター	130×8	¥3,400	08573
		梱包単位	小箱 10ヶ	大箱 60ヶ

- 田植え後約1週間～1ヶ月位の水を張った水田で、雑草が簡単に除草できます。
- 土壌の中耕、攪拌効果があり、稲株に刺激与え、強い苗を育てます。

刈刃製品部

ヒエ抜刈 (ぬくかる)

水田除草用具



替刃式で経済的
抜いて刈って1本2役
裏側にも刃があるからよく切れる

腰を屈めず
楽々除草



発注品番	品名	全長mm×重量g	標準価格	JANコード 49840370
0866	ヒエ抜刈(グリーン)	780×270	¥2,500	08665
0868	ヒエ抜刈(オレンジ)	780×270	¥2,500	08689
0867	ヒエ抜刈替刃	-	¥1,200	08672
		梱包単位	本体 12本	替刃 12枚

希望小売価格は税別価格です。

ナイロンカッター

エルバ B

発注品番	標準価格	JAN コード	
0554	¥4,700	05541	
アルエッジ 6 ストレート 3.5m 付 梱包単位 6ヶ×8			
発注品番	部品名	個数	標準価格
0820	①ハウジング	1	¥1,980
0821	②アイレット	2ヶ1組	¥580
0823	③刃押え金具	1	¥1,100
0824	④スプリング	1	¥900
0825	⑤鉄板付タップノブ	1	¥1,430
0826	⑥ボビン	1	¥1,400
0827	⑦カバー	1	¥1,400

オート式 叩きだしタイプ

回転中に叩くとコードが出る
自動繰り出し式

鉄板付タップノブに
グレードアップしました

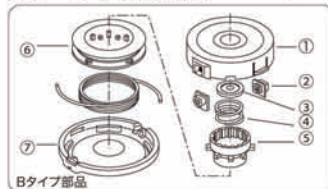

商品サイズ 外径130mm 高さ40mm

オートミニ 小型軽量

発注品番	標準価格	JAN コード	
0557	¥4,200	05572	
角2.2mmナイロンコード 2.0m付 梱包単位 12ヶ×4			
発注品番	部品名	個数	標準価格
0880	①ハウジング	1	¥1,650
0823	②刃押え金具	1	¥1,100
0882	③スプリング	1	¥900
0884	④ボビン	1	¥1,270
0821	⑤アイレット	2ヶ1組	¥580
0885	⑥カバー	1	¥1,270

オート式 叩きだしタイプ

回転中に叩くと出る
25cc以下に最適な
小型サイズ

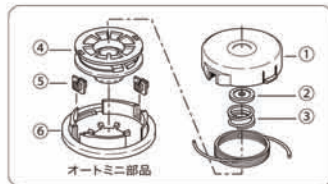

商品サイズ 外径100mm 高さ45mm

凄楽

発注品番	標準価格	JAN コード	
0952	¥4,200	09525	
アルエッジ4ツイスト 1.5m付 梱包単位 12ヶ×4			
発注品番	部品名	個数	標準価格
0919	①タッピングビス	2ヶ1組	¥200
0915	②ケースカバー	1	¥1,350
0916	③ケース	1	¥1,900
0821	④アイレット	2ヶ1組	¥580
0917	⑤ボビン	1	¥2,700
0913	⑥スプリング	1	¥900
0918	⑦カバー	1	¥2,450

オート式 叩きだしタイプ

コード交換が超簡単
差して巻くだけ

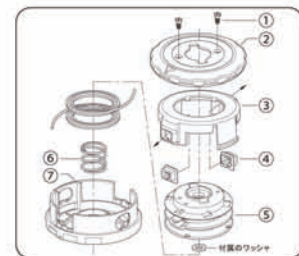

商品サイズ 外径 110mm 高さ 50mm

エルバ A

発注品番	標準価格	JAN コード
0553	¥2,000	05534
角2.2mmナイロンコード 0.5m 2本付 梱包単位 10ヶ×6		

マニュアル式

丈夫なアルミ合金製
取付けたまま
コード交換OK!

商品サイズ 外径 120mm 高さ 30mm



スリムくん

発注品番	標準価格	JAN コード
0552	¥1,900	05527
オレンジ丸 3.0mm × 20cm 8本付 梱包単位 20ヶ×3		

スリムくん替えコード

発注品番	標準価格	JAN コード
0559	¥1,500	05596
ビニール袋 30 本入り 梱包単位 60ヶ		

マニュアル 差し込み式

最軽量 120g
取付簡単
コード替え簡単

丸3.0mm×20mm



商品サイズ 外径120mm 高さ14mm

ナイロンコード
日本製
アルエッジ3ツイスト スプール巻入 太さ3.4mm

発注品番	長さ	入数	梱包	標準価格	JANコード 49840370
0530	12m巻	6	36	¥2,100	05305
0531	22m巻	5	30	¥3,300	05312
0532	50m巻	4	24	¥6,100	05329

スプール巻

アルエッジ4ストレート スプール巻入 太さ2.4mm

発注品番	長さ	入数	梱包	標準価格	JANコード 49840370
0500	18m巻	10	80	¥1,580	05008
0501	30m巻	6	36	¥2,600	05015
0502	50m巻	5	30	¥3,900	05022
0503	100m巻	4	24	¥7,500	05039

スプール巻

アルエッジ4ツイスト スプール巻入 太さ2.4mm

発注品番	長さ	入数	梱包	標準価格	JANコード 49840370
0505	15m巻	10	80	¥1,880	05053
0506	30m巻	6	36	¥3,500	05060
0507	50m巻	6	36	¥5,300	05077
0508	100m巻 ポピン巻	-	6	¥10,550	05084

スプール巻

アルエッジ5ストレート スプール巻入 太さ2.7mm

発注品番	長さ	入数	梱包	標準価格	JANコード 49840370
0510	18m巻	10	80	¥1,640	05107
0511	30m巻	6	36	¥2,700	05114
0512	50m巻	5	30	¥4,000	05121
0513	100m巻	4	24	¥7,700	05138

スプール巻

アルエッジ5ツイスト スプール巻入 太さ2.7mm

発注品番	長さ	入数	梱包	標準価格	JANコード 49840370
0515	15m巻	10	80	¥1,950	05152
0516	30m巻	6	36	¥3,600	05169
0517	50m巻	6	36	¥5,500	05176

スプール巻

アルエッジ6ストレート スプール巻入 太さ3.0mm

発注品番	長さ	入数	梱包	標準価格	JANコード 49840370
0520	18m巻	10	80	¥1,700	05206
0521	30m巻	6	36	¥2,800	05213
0522	50m巻	5	30	¥4,150	05220
0523	100m巻	4	24	¥7,950	05237

スプール巻

アルエッジ6ツイスト スプール巻入 太さ3.0mm

発注品番	長さ	入数	梱包	標準価格	JANコード 49840370
0525	15m巻	10	80	¥1,950	05251
0526	30m巻	6	36	¥3,750	05268
0527	50m巻	6	36	¥5,700	05275

スプール巻



刃刃製品部

希望小売価格は税別価格です。

ナイロンコード

角2.3mm スプール巻入

発注品番	長さ	入数	梱包	標準価格	JANコード 49840370
0564	18m巻	10	80	¥1,500	05718
0565	30m巻	6	36	¥2,450	05725
0566	50m巻	5	30	¥3,680	05732
0585	100m巻 ポビン巻	-	6	¥7,250	05749
0586	100m巻	4	24	¥7,350	05756
0587	500m巻 ポビン巻	-	-	¥32,150	05763



星2.7mm スプール巻入

発注品番	長さ	入数	梱包	標準価格	JANコード 49840370
0574	18m巻	10	80	¥1,580	05855
0576	30m巻	6	36	¥2,300	05862
0575	50m巻	5	30	¥3,780	05879
0588	100m巻	4	24	¥7,400	05886



角2.2mm スプール巻入

発注品番	長さ	入数	梱包	標準価格	JANコード 49840370
0599	10m巻 コード巻	-	50	¥ 780	05992
0591	30m巻	6	36	¥2,500	05916
0592	50m巻	5	30	¥3,750	05923
0593	100m巻	4	24	¥7,200	05930
0594	100m巻 ポビン巻	-	6	¥7,100	05947

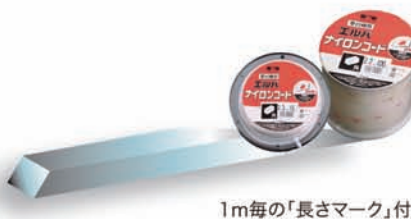

丸2.4mm スプール巻入

発注品番	長さ	入数	梱包	標準価格	JANコード 49840370
0561	18m巻	10	80	¥1,450	05619
0580	30m巻	6	36	¥2,300	05626
0562	50m巻	5	30	¥3,450	05633
0581	100m巻 ポビン巻	-	6	¥7,100	05640
0582	100m巻	4	24	¥7,200	05657
0563	500m巻 ポビン巻	-	-	¥32,000	05664



丸3.0mm スプール巻入

発注品番	長さ	入数	梱包	標準価格	JANコード 49840370
0490	30m巻	6	36	¥3,400	04902
0491	50m巻	5	30	¥5,100	04919
0584	100m巻 ポビン巻	-	6	¥9,150	05848



ナイロンコード金具付 ビニール袋100本束入

発注品番	品名・太さ×長さ	梱包	標準価格	JANコード 49840370
0568	■角 2.3mm×20cm	50	¥4,950	05688
0590	●丸 2.4mm×20cm	50	¥4,500	05909
0589	●丸 3.0mm×20cm	50	¥5,050	05893



希望小売価格は税別価格です。

関連商品

肩掛バンド

発注品番	品名	標準価格	JANコード
0808	シングルバンドB グレーライン入り 脱着金具付	¥1,850	08085
0816	ダブルバンドA 脱着金具付 全面開閉式	¥2,600	08160
0817	ダブルバンドB 脱着金具付 肩・腰クッション	¥4,200	08177

梱包単位 50ヶ (ダブルバンドB 20ヶ)



一瞬に脱着できます。
刈払機がワンタッチで
外せる安全装置付
(シングルバンドAは除く)



防振ソフトショルダー

発注品番	品名	標準価格	JANコード
0818	ソフトショルダーシングル	¥2,600	08184
0819	ソフトショルダーダブル	¥3,600	08191

梱包単位 24ヶ



ソフトショルダーのソフトな
肩パッドが刈払機の振動を
吸収し、疲労軽減

振れハーフ

刈払機、チェーンソーの振動50%軽減!

刈払機用振動軽減グローブ

- 通気性良く蒸れない
- 軽量70g
- フィット感バツグン
- 洗濯OK!

発注品番	品名	標準価格	JANコード
0790	振れハーフ Mタイプ	¥3,200	07903
0791	振れハーフ Lタイプ	¥3,200	07910

梱包単位 12ヶ



クールガードライト

草や小石からガード涼しい メッシュエプロン

刈払機用メッシュエプロン

- 簡単にワンタッチで脱着できる
バネ式ベルト
- 肩こり知らずの吊りヒモなしの
胸部板バネエプロン
- 水洗い、乾燥が素早くできる
メッシュシート

発注品番	品名	価格	JANコード
0787	クールガードライト	オープン	07873

梱包単位 48ヶ

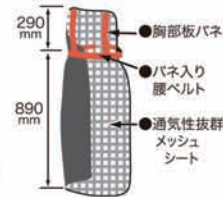

防曇メガネ

曇らない! 傷つきにくい!

刈払い作業、農薬散布に、高温多湿の環境でも、
VFレンズの超撥水コーティングで曇りません。

発注品番	品名	標準価格	JANコード
0773	ゴーグル M10C-VF	¥3,500	07736
0774	オーバークラス RS-80B VF-P	¥4,000	07743

梱包単位 5ヶ



M10C-VF ゴーグルタイプ
マスク併用可能
メガネの上から掛けられます。



RS-80B VF オーバークラス
ツル角度と長さが調整可能
メガネの上から掛けられます。

ヘル面ガード

草刈作業の飛散物から、顔全体を守る防護面2タイプ

草刈機用防護面

- ヘル面ガードはツバに掛けバネで止めるだけの簡単装着。
- ほとんどのヘルメットにとりつけられます。

発注品番	品名	標準価格	JANコード
0797	ヘル面ガード	¥3,000	07972

梱包単位 20ヶ



石飛ガード

草刈り作業の石の飛び散りをしっかり防ぎます

発注品番	品名	標準価格	JANコード
0801	石飛ガード	¥14,500	08016
0802	石飛ガードネットのみ	¥12,000	08023

商品サイズ 2m×2m 材質 ネット: ポリエステル バイブ: 塩化ビニル 梱包単位 1ヶ

- 2m×2mのワイド仕様
- 細かいメッシュ、
風は通して飛散物はストップ
- 超軽量2.5kg、分解組立てが簡単
- コンパクトで持ち運びが楽



希望小売価格は税別価格です。

刈払機用品

ボディガード

刈払機用飛散防止カバー

作業者への草や小石の
飛び散りを防ぎます

○地面との接触は、柔らかいすだれ状のシートになっているため、地面の形状に
ならぬ障害物(石・切株など)が邪魔に
なることもありません。

○草刈機のサオより上側にも
プレート面が有るため腰から
上への飛散物も効果的にブロック
します。

発注品番	品名	標準価格	JANコード 49840370
0841	ボディガード	¥4,600	08412
0842	ホルダー部品セット①②③	¥1,150	-
0843	プレート部品セット④⑤⑥⑦	¥3,200	-
0844	シート部品セット⑧⑨	¥1,500	-

梱包単位 12ヶ×4

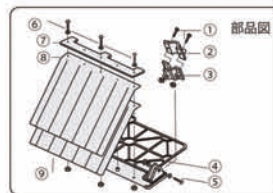

魔法のカバー

ナイロンカッター用草刈安全パーツ

- 切れ味向上
- 草が絡まず
- 飛散物減少
- 燃費向上
- コード長もち

発注品番	品名	標準価格	JANコード 49840370
0854	魔法のカバー	¥3,100	08542
梱包単位 12ヶ			
0855	ピン・ボルト(替用)	¥700	08559



ヘキサゴンブレード

刈払機用刈草・巻付き防止刃
ナイロンカッターでも使用可能!

草刈り作業の草の巻き付きを大幅に減少

- 草の巻付きが気になる方に最適。
- あらゆる草に対応できる特殊刃形(PAT.P)

発注品番	品名	価格	JANコード 49840370
0786	ヘキサゴンブレード(2枚入)	オープン	07866

材質 ステンレス鋼 めっき仕上げ

梱包単位 25セット



刈草・巻付き防止刃



草刈スルスルハード

刈払機用安定板

- 静止型安定板(刈刃と一緒に回らないフリー回転メカ)
- 疲れず楽に地面を滑らせ草刈り
- 地面に接地する部分は金属リングで
他社、刈刃固定タイプに比べ10倍以上の耐久性

発注品番	品名	標準価格	JANコード 49840370
0850	草刈スルスルハードタイプ	¥1,900	08504

梱包単位 20ヶ



コンビスパナ

刈払機用プラグレンチ

刈払機に便利な2サイズ(13mm+19mm)の
ボックスレンチプラス十字ドライバー 4mmの六角レンチ付

発注品番	品名	標準価格	JANコード 49840370
0800	コンビスパナ	¥520	08009

梱包単位 10ヶ



マルチ工具10

刈払機用・チェーンソー用ポケットレンチ

刈払機・チェーンソーの整備に
必要な10種の工具をポケットに

- H10(穴)レンチ(刈払機のクリス穴などM6の六角ボルト・ナット用)
- H13ボックスレンチ(刈払機刃物取付けやチェーンソーのナット用)
- H16ボックスレンチ(4サイクル点火プラグ用)
- H19ボックスレンチ(一般点火プラグ用)
- 4mm六角レンチ(M5キャップボルト)
- プラグ清掃具兼調整ゲージ(点火プラグ清掃・スキマ調整用)
- チェンソーガイドバー(溝清掃具ガイドバーの溝内や、オイル穴の詰りを清掃)
- マイナスドライバー(大)(マイナスネジ類・チェーンの張り調整)
- マイナスドライバー(小)(マイナスネジ類・キャブレター調整用)
- プラスドライバー(プラスねじ類)

発注品番	品名	標準価格	JANコード 49840370
0798	マルチ工具10	¥1,900	07989

梱包単位 小箱6本 大箱60本



希望小売価格は税別価格です。

剪定用品

ZACT剪定 太枝切鋏

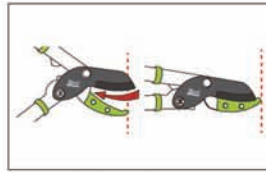

【アンビルタイプ】

包丁とまな板のように引いて切る
ので切り口が美しく、枯れたり、
病気になりにくい剪定が行えます。
上刃の表裏にコバがついている
のでよく切れます。



【ギア式】

ギア構造で直径 30mm の太枝も
楽々カット!
女性やご高齢者でも扱いやすい
仕様です。

発注品番	品名	全長 mm	標準価格	JAN コード 49840370	カラー
1201	ANG-500	500	¥6,000	12013	レッド
1202	ANG-500		¥6,000	12020	ピンク
1203	ANG-500		¥6,000	12037	グリーン
1204	ANG-650	650	¥6,000	12044	レッド
1205	ANG-650		¥6,000	12051	ピンク
1206	ANG-650		¥6,000	12068	グリーン

梱包単位 12本



【ANG シリーズ】

豊富なカラーバリエーション
贈答品に最適な化粧箱
刃先保護の革ケース付き

ZACT剪定鋏 ZS-185 / 210



発注品番	品名	全長 mm	標準価格	JAN コード 49840370
1220	ZS-185	185	¥4,500	12204
1221	ZS-210	210	¥4,700	12211
梱包単位 小箱 6本 大箱 60本				
1230	替刃ZS-185K		¥3,500	12303
1231	替刃ZS-210K		¥3,700	12310
1232	185用本革ケース		¥1,300	12327
1233	210用本革ケース		¥1,450	12334

ZACT鋏刃

- 高級炭素刃物工具鋼、替刃式の
無電解ニッケル仕上の鋭く強靱な刃先
- ガタツキを抑えるクローム鋼のカシメボルト

ZACT鋏グリップ

- 軽量強靱ノンスリップグリップ
- 前滑りを防ぐパワーグリップ
- 閉じたときのショックを吸収するソフトクッション
- 親指で楽に開閉できるワンタッチストッパー

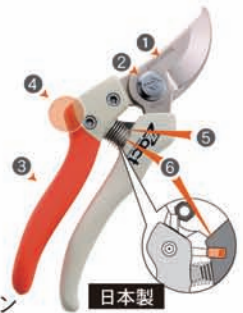

ZACT剪定鋏 ZS-190



発注品番	品名	全長 mm	標準価格	JAN コード 49840370
1225	ZS-190	190	¥2,900	12259

梱包単位 小箱 6本 大箱 60本

- 薄刃で強く強靱**
高級炭素刃物工具鋼に、強く粘りのある特殊な熱処理を施し、理想的な刃付角度で強く鋭い切れ味に仕上げました。薄刃で切込みが良く、カシメ付近をリブ出しすることで強度アップしています。
- 丈夫なカシメ**
ハサミにとってオヘソにあたるカシメ部分の鋏は、摩耗に耐え、ユルミ、ガタツキの心配なく、いつまでもスムーズな切れ味を保ちます。
- 使いやすいしたバネ**
プロが使って絶賛した作業中はずれないバネ構造と理想的なタワミは刃の開きも調節し長時間の使用でも疲れにくいバネです。
- リング**
ツバ付きで取外しが楽なリング。
- 手になじむグリップ**
銅板製グリップにプラスチックコーティングを行い、頑丈で軽く、作業性を追求した形状です。



刈り製品部

希望小売価格は税別価格です。

剪定用品



果樹専用

大切な果樹の細い枝を剪定される農家の方に最適のタイプ
 繊細な切れ味と、切断面を傷めない薄刃、混み合った枝間も、枝を傷めない
 スリム形状、超細目刃ピッチで切り抜けも抜群、シャープな切れ味を要求され
 る、果樹関係の方に最適なZACT

発注品番	品名	刃長 mm	刃ピッチ mm	標準価格	JANコード 49840370	主な用途
1272	KP-2100	210	2.5	¥3,800	12723	みかん・梨・柿・桃
1273	KP-2400	240		¥4,000	12730	みかん・梨・
1274	KP-2700	270		¥4,200	12747	りんご・さくらんぼ
1275	KP-3000	300		¥4,500	12754	りんご・さくらんぼ
				梱包単位	小箱 6本 大箱 60本	
1322	替刃 KP-2100K	210	2.5	¥2,300	13225	みかん・梨・柿・桃
1323	替刃 KP-2400K	240		¥2,400	13232	みかん・梨・
1324	替刃 KP-2700K	270		¥2,500	13249	りんご・さくらんぼ
1325	替刃 KP-3000K	300		¥2,600	13256	りんご・さくらんぼ
				梱包単位	12枚	

細目・薄刃・スリムボディ

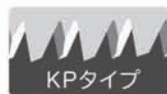

植木専用

造園業者や庭木の剪定をされる方に最適のタイプ
 細い枝だけでなく太い枝を剪定するのにも威力を発揮します。
 長時間使っても疲れない軽い切れ味、ハードに使われる方に最適なZACT

発注品番	品名	刃長 mm	刃ピッチ mm	標準価格	JANコード 49840370	主な用途
1262	UP-2100	210	4.0	¥3,800	12624	植木 造園 土木 山林
1263	UP-2400	240		¥4,000	12631	
1264	UP-2700	270	4.0 刃先 60mm/2.5	¥4,200	12648	
1265	UP-3000	300	4.0 刃先 80mm/2.5	¥4,500	12655	
				梱包単位	小箱 6本 大箱 60本	
1312	替刃 UP-2100K	210	4.0	¥2,300	13126	植木 造園 土木 山林
1313	替刃 UP-2400K	240		¥2,400	13133	
1314	替刃 UP-2700K	270	4.0 刃先 60mm/2.5	¥2,500	13140	
1315	替刃 UP-3000K	300	4.0 刃先 80mm/2.5	¥2,600	13157	
				梱包単位	12枚	

荒目・刃先細目・強靱ボディ



切断箇所の印付けや
 ツタなどの切断に便利な
 細目を刃先に採用
 (UP-2700・UP-3000のみ)



刃製部品

植木・果樹兼用

オールマイティーな剪定をされる方に最適なタイプ
 庭木の剪定、果樹の剪定に適したマルチタイプ。
 混み合った枝間も枝を傷めないスリム形状で使いやすさを追求した、
 高齢の方や女性にも最適なZACT

発注品番	品名	刃長 mm	刃ピッチ mm	標準価格	JANコード 49840370	主な用途
1252	UK-2100	210	3.0	¥3,800	12525	果樹 樹木 造園 土木
1253	UK-2400	240		¥4,000	12532	
1254	UK-2700	270		¥4,200	12549	
1255	UK-3000	300		3.5	¥4,500	
				梱包単位	小箱 6本 大箱 60本	
1302	替刃 UK-2100K	210	3.0	¥2,300	13027	果樹 樹木 造園 土木
1303	替刃 UK-2400K	240		¥2,400	13034	
1304	替刃 UK-2700K	270		¥2,500	13041	
1305	替刃 UK-3000K	300		3.5	¥2,600	
				梱包単位	12枚	

万能目・スリムボディ



希望小売価格は税別価格です。

剪定用品

竹挽専用

波打刃でかかり良く、竹の繊維をスムーズに切断

発注品番	品名	刃長 mm	刃ピッチ mm	標準価格	JANコード	主な用途
1280	TP-2700	270	1.7	¥4,200	12808	竹挽き
				梱包単位 小箱 6本 大箱 60本		
1330	替刃 TP-2700K	270	1.7	¥2,500	13300	
				梱包単位 12枚		



極細目・波打刃

波打刃



長柄鋸

超軽量 420g で高さ 3m の枝が簡単に切れる。

軽量で丈夫なアルミパイプの長柄仕様、全長が 110cm から 160cm まで、長さが自由に変えることができます。

植木・果樹兼用は用途が広く切断面がきれいな万能刃です。

りんご・さくらんぼ専用は狭い枝間も切りやすく、切断抵抗が少ない定評がある細目スリム刃。



発注品番	品名	刃長 mm	刃ピッチ mm	標準価格	JANコード	主な用途
1282	NUK-2400	240	3.0	¥4,500	12822	植木 果樹
				梱包単位 6本		
1303	替刃 UK-2400K	240	3.0	¥2,400	13034	
				梱包単位 12枚		
発注品番	品名	刃長 mm	刃ピッチ mm	標準価格	JANコード	主な用途
1281	NKP-3000	300	2.5	¥5,000	12815	りんご さくらんぼ
				梱包単位 6本		
1325	替刃 KP-3000K	300	2.5	¥2,600	13256	
				梱包単位 12枚		



発注品番	品名	標準価格
1242	サヤ中	¥800 210mm、240mm 用
1243	サヤ大	¥850 270mm、300mm 用

発注品番	品名	標準価格	
1240	グリップ	¥800	全機種用
1245	ネジ(ボルト2セット分)	¥270	全機種用

ZACT 鋸刃

- 縦挽目** 縦挽目の採用により、縦、横、斜め切りが楽にできる
- 中スキ研磨** 中スキ研磨加工でアサリ不要
美しい切断面
- 衝撃焼入** ハードインパルスにより超硬度な刃先
- HC ハードクロームめっき** ハードクロームめっきによりサビやヤニが付きにくい
- 刃先細目** 切断箇所の印付けや、ツタなどの切断に
便利な細目を刃先に採用 (UP-2700・UP-3000のみ)

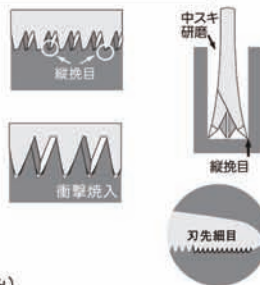

刈り製品部

ZACT 鋸グリップ&ケース

- ソフト&ハード** 力が入る部分は疲れにくくスリッにくいソフト樹脂
手のひらはスベリよく握り替えしやすいハード樹脂
- 二重脱落防止** 作業中は抜き差しし易い適度な鞘の圧着感移動中は
確実に脱落が防止できるゴム紐による脱落防止機能付き
- パワーポイント** 第一指用の突起があるため、指先で挟み刃先方向が
決めやすい。又、第一指に力が入るため小指の
方に力が偏らず手の平、全体でグリップ力が
増し疲れにくい、新形状
- 回転ベルト通し** 休息時に簡単にベルトから取り外せ、角度が
自由に変えられる便利なベルト通し付き

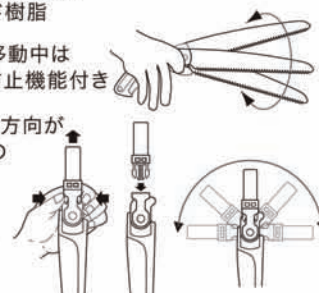

希望小売価格は税別価格です。

発注品番	商品名	外径mm×刃数P	標準価格	No.
0083	早刈一番	230×36	4,000	4000
0084	早刈一番	255×40	4,200	4200
0011	S-1	230×36	4,800	4600
0012	S-1	255×40	5,000	4800
0016	S-1 軽量	230×36	4,800	4600
0017	S-1 軽量	255×40	5,000	4800
0085	切枝一番	230×54	6,000	5930
0086	切枝一番	255×60	6,400	6330

発注品番	商品名	外径mm×刃数P	標準価格	No.
0023	飛龍(ひりゅう)	230×36	オープン	3030
0024	飛龍(ひりゅう)	255×40	オープン	3030
0022	飛龍(ひりゅう)	280×46	オープン	4450
0025	白龍(しろいりゅう)	230×36	オープン	3390
0026	白龍(しろいりゅう)	255×40	オープン	3390
0031	青龍(あおいりゅう)	230×36	オープン	3030
0032	青龍(あおいりゅう)	255×36	オープン	3030
0033	金龍(きんりゅう)	230×36	オープン	3850
0034	金龍(きんりゅう)	255×40	オープン	4150

発注品番	商品名	外径mm×刃数P	標準価格	No.
0052	山林の巧	255x46P	5,000	5000
0399	水際の達人	155x8	オープン	2100
0330	鋸目八枚刃	160x25.4	オープン	1970
0331	鋸目八枚刃	200x25.4	オープン	2120
0333	鋸目八枚刃	230x25.4	オープン	2270
0332	鋸目八枚刃	255x25.4	オープン	2420
0665	エルパ [®] イヤメント [®] 砥石	255x25.5	オープン	3000

発注品番	商品名	外径mm×刃数P	標準価格	No.
0620	TWB-230 無双ツインブレード	2~11台	26,800	56850
0620	TWB-230 無双ツインブレード	12~48台	26,800	56850

発注品番	商品名	外径mm×刃数P	標準価格	No.
0621	TWB-230 替刃(上下セット)		4,000	6060
0639	TWB-230 草寄せカバー		450	680

発注品番	商品名	規格	標準価格	No.
0845	中干しの達人		6,000	7270
0847	中干しの達人用カバー		3,800	4030
0848	中干しの達人用チップソー		2,200	2330
0849	中干しの達人用 取付けホルト・ナット		1,000	1060
0859	畑のシェーバー		4,500	4770
0860	畑のシェーバー用ブレード		2,300	2740
0861	畑のシェーバー用カバー		1,000	1060
0862	畑のシェーバー用刃押え金具		1,500	1590
0863	畑のシェーバーDX		5,800	6150
0864	畑のシェーバーDX用ブレード		2,960	3440
0865	畑のシェーバーDX用カバー		1,500	1590
0862	畑のシェーバーDX用刃押え金具		1,500	1590

発注品番	商品名	外径mm×刃数P	標準価格	No.
0609	SP用フリーナイフ	1台分	6,700	6700
0608	SP用フリーナイフ	替刃	5,300	5300
0607	WM用フリーナイフ	1台分	8,000	8000
0483	マックス355フリー刃	1台分	12,500	12500
0484	上刃替刃セット	1袋/4枚	2,500	2500
0485	下刃替刃セット	1袋/4枚	3,200	3200
0487	フリー刃用基板	1枚	2,800	2800
0486	ボルトナットセット	1袋/2セット	1,200	1200
0610	マックス260フリー刃	1台分	12,000	12000
0611	上刃替刃セット	1袋/4枚	2,500	2500
0612	フリー刃用基板	1枚	2,000	2000
0613	ボルトナットセット	1袋/4セット	1,800	1800
0614	取付け袋ナット	1袋/2セット	600	600

発注品番	商品名	外径mm×刃数P	標準価格	No.
0458	畦草刈ブレード255 取付ナット付	260×30×2.3	3,200	3200
0456	畦草刈ブレード310	310×40×4.0	3,300	3300
0457	畦草刈ブレード350	355×40×4.5	4,000	4000
0461	畦畔ブレード300(2枚)	310×40×4.0	3,800	3800
0460	畦畔ブレード400(2枚)	410×40×4.0	4,400	4400
0464	Wカット60下刃(青色)	140×60×6	5,600	5600
0465	Wカット60上刃(赤色)		5,600	5600
0466	Wカット70下刃(黒色)	145×70×6	6,000	6000
0467	Wカット70上刃(銀色)		6,000	6000
0475	焼入M12用ホルトセット		1,800	1800
0476	焼入M14用ホルトセット		2,400	2400
0471	Aカラー外径21.7×内径12.8×厚み6.5		760	760
0472	Bカラー外径20.0×内径12.5×厚み6.6		760	760
0473	Cカラー外径18.0×内径12.5×厚み10.15		840	840
0474	Dカラー外径20.8×内径12.5×厚み6.7		760	760

発注品番	商品名	外径mm×刃数P	標準価格	No.
0480	マックス260(黒:スパイダー用) 取付ナット付	260×55×2.3	4,000	4000
0481	マックス310(青:ウイングモア用)	310×65×4.0	4,000	4000
0482	マックス355(シルバー:ウイングモア用)	355×65×4.5	4,400	4400
0857	水草カッター	130x5	3,400	3610
0866	ヒエ抜刈	グリーン	2,500	3030
0868	ヒエ抜刈	オレンジ	2,500	3030
0867	ヒエ抜刈替刃		1,200	1450

発注品番	商品名	外径mm×刃数P	標準価格	No.
0554	エルパカッターBタイプ		4,700	4570
0820	①ハウジング		1,980	1980
0821	②アイレット		580	580
0823	③刃押え金具		1,100	1100
0824	④スプリング		900	900
0825	⑤タッポノブ(鉄板付)		1,430	1430
0826	⑥ポピン		1,400	1400
0827	⑦カバー		1,400	1400
0557	オートミニ		4,200	4100
0880	①ハウジング		1,650	1650
0823	②刃押え金具		1,100	1100
0882	③スプリング		900	900
0884	④ポピン		1,270	1270
0821	⑤アイレット		580	580
0885	⑥カバー		1,270	1270
0952	凄案		4,200	4240
0919	①タッピングビス		200	200
0915	②ケースカバー		1,350	1350
0916	③ケース		1,900	1900
0821	④アイレット		580	580
0917	⑤ポピン		2,700	2700
0913	⑥スプリング		900	900
0918	⑦カバー		2,450	2450
0553	エルパカッターAタイプ		2,000	2000
0552	エルパカッタースリムくん		1,900	1900
0559	スリムくん替コード		1,500	1250

発注品番	商品名	m巻	標準価格	No.
0530	アルエッジ3 ツイスト 3.4mm	12(S)	2100	2100
0531	アルエッジ3 ツイスト 3.4mm	22(S)	3300	3300
0532	アルエッジ3 ツイスト 3.4mm	50(S)	6100	6100
0500	アルエッジ4 ストレート 2.4mm	18(S)	1,580	1580
0501	アルエッジ4 ストレート 2.4mm	30(S)	2,600	2600
0502	アルエッジ4 ストレート 2.4mm	50(S)	3,900	3900
0503	アルエッジ4 ストレート 2.4mm	100(S)	7,500	7500
0505	アルエッジ4 ツイスト 2.4mm	15(S)	1,880	1880
0506	アルエッジ4 ツイスト 2.4mm	30(S)	3,500	3500
0507	アルエッジ4 ツイスト 2.4mm	50(S)	5,300	5300

希望小売価格は税別価格です。



0508	アルエッジ4 ツイスト 2.4mm	100(S)	10,550	10550
0510	アルエッジ5 ストレート 2.7mm	18(S)	1,640	1640
0511	アルエッジ5 ストレート 2.7mm	30(S)	2,700	2700
0512	アルエッジ5 ストレート 2.7mm	50(S)	4,000	4000
0513	アルエッジ5 ストレート 2.7mm	100(S)	7,700	7700
0515	アルエッジ5 ツイスト 2.7mm	15(S)	1,950	1950
0516	アルエッジ5 ツイスト 2.7mm	30(S)	3,600	3600
0517	アルエッジ5 ツイスト 2.7mm	50(S)	5,500	5500
0520	アルエッジ6 ストレート 3.0mm	18(S)	1,700	1700
0521	アルエッジ6 ストレート 3.0mm	30(S)	2,800	2800
0522	アルエッジ6 ストレート 3.0mm	50(S)	4,150	4150
0523	アルエッジ6 ストレート 3.0mm	100(S)	7,950	7950
0525	アルエッジ6 ツイスト 3.0mm	15(S)	1,950	1950
0526	アルエッジ6 ツイスト 3.0mm	30(S)	3,750	3750
0527	アルエッジ6 ツイスト 3.0mm	50(S)	5,700	5700

発注品番	商品名	m巻	標準価格	No.
0564	角2. 3mm	18(S)	1,500	1500
0565	角2. 3mm	30(S)	2,450	2450
0566	角2. 3mm	50(S)	3,680	3680
0585	角2. 3mm	100(B)	7,250	7250
0586	角2. 3mm	100(S)	7,350	7350
0587	角2. 3mm	500(B)	32,150	32150
0574	星2. 7mm	18(S)	1,580	1580
0576	星2. 7mm	30(S)	2,300	2300
0575	星2. 7mm	50(S)	3,780	3780
0588	星2. 7mm	100(S)	7,400	7400
0599	角2. 2mm	10(C)	780	780
0591	角2. 2mm	30(S)	2,500	2500
0592	角2. 2mm	50(S)	3,750	3750
0593	角2. 2mm	100(S)	7,200	7200
0594	角2. 2mm	100(B)	7,100	7100
0561	丸2. 4mm	18(S)	1,450	1450
0580	丸2. 4mm	30(S)	2,300	2300
0562	丸2. 4mm	50(S)	3,450	3450
0581	丸2. 4mm	100(B)	7,100	7100
0582	丸2. 4mm	100(S)	7,200	7200
0563	丸2. 4mm	500(B)	32,000	32000
0490	丸3. 0mm	30(S)	3,400	3400
0491	丸3. 0mm	50(S)	5,100	5100
0584	丸3. 0mm	100(B)	9,150	9150
0568	ナイロンコード金具付	角2.3mm×20cm	4,950	4950
0590	ナイロンコード金具付	丸2.4mm×20cm	4,500	4500
0589	ナイロンコード金具付	丸3.0mm×20cm	5,050	5050

発注品番	商品名	外径mm×刃数P	標準価格	No.
0808	肩掛バンド シングルバンドB	B	1,850	1850
0816	肩掛バンド ダブルバンドA	A	2,600	2600
0817	肩掛バンド ダブルバンドB	B	4,200	4200
0818	ソフトショルダーシングル		2,600	2600
0819	ソフトショルダーダブル		3,600	3600
0790	振れハーフ	Mサイズ	3,200	3200
0791	振れハーフ	Lサイズ	3,200	3200
0787	クールガードライト		オープン	2630
0773	防曇メガネ ゴーグル	M10C-VF	3,500	3500
0774	防曇メガネ オーバークラス	RS-80B VF	4,000	4000
0797	ヘルメットガード(ヘルメット用)		3,000	3000
0801	石飛ガード		14,500	14500
0802	石飛ガード用ネット		12,000	12500

発注品番	商品名	外径mm×刃数P	標準価格	No.
0841	ボディガード		4,600	4030
0842	ホルダー部品セット①②③		1,150	1010
0843	プレート部品セット④⑤⑥⑦		3,200	2800
0844	シート部品セット ⑧⑨		1,500	1310
0854	エルバ魔法のカバー		3,100	2710

0855	ピンボルトセット		700	610
0786	ヘキサゴンブレード(2枚入)		オープン	1250
0850	草刈スルスルハードタイプ		1,900	1660
0800	コンビスパナ		520	520
0798	マルチ工具10		1,900	1900

発注品番	商品名	外径mm×刃数P	標準価格	No.
1201	ザクト太枝切鉄 ANG-500(レッド)	500	6,000	6320
1202	ザクト太枝切鉄 ANG-500(ピンク)	500	6,000	6320
1203	ザクト太枝切鉄 ANG-500(グリーン)	500	6,000	6320
1204	ザクト太枝切鉄 ANG-650(レッド)	650	6,000	6320
1205	ザクト太枝切鉄 ANG-650(ピンク)	650	6,000	6320
1206	ザクト太枝切鉄 ANG-650(グリーン)	650	6,000	6320
1220	ザクト剪定鉄ZS-185	185	4,500	4970
1221	ザクト剪定鉄ZS-210	210	4,700	5190
1230	替刃ZS-185K		3,500	3870
1231	替刃ZS-210K		3,700	4090
1232	185用本革ケース		1,300	1440
1233	210用本革ケース		1,450	1600
1225	ザクト剪定鉄ZS-190	190	2,900	3210

発注品番	商品名	外径mm×刃数P	標準価格	No.
1272	KP-2100	210	3,800	3800
1273	KP-2400	240	4,000	4000
1274	KP-2700	270	4,200	4200
1275	KP-3000	300	4,500	4500
1322	替刃 KP-2100K	210	2,300	2300
1323	替刃 KP-2400K	240	2,400	2400
1324	替刃 KP-2700K	270	2,500	2500
1325	替刃 KP-3000K	300	2,600	2600
1262	UP-2100	210	3,800	3800
1263	UP-2400	240	4,000	4000
1264	UP-2700	270	4,200	4200
1265	UP-3000	300	4,500	4500
1312	替刃 UP-2100K	210	2,300	2300
1313	替刃 UP-2400K	240	2,400	2400
1314	替刃 UP-2700K	270	2,500	2500
1315	替刃 UP-3000K	300	2,600	2600
1252	UK-2100	210	3,800	3800
1253	UK-2400	240	4,000	4000
1254	UK-2700	270	4,200	4200
1255	UK-3000	300	4,500	4500
1302	替刃 UK-2100K	210	2,300	2300
1303	替刃 UK-2400K	240	2,400	2400
1304	替刃 UK-2700K	270	2,500	2500
1305	替刃 UK-3000K	300	2,600	2600

発注品番	商品名	外径mm×刃数P	標準価格	No.
1280	TP-2700	270	4,200	4200
1330	替刃 TP-2700K	270	2,500	2500
1282	長柄剪定鋸NUK-2400	240	4,500	4500
1303	替刃 UK-2400K	240	2,400	2400
1281	長柄剪定鋸NKP-3000	300	5,000	5000
1325	替刃 KP-3000K	300	2,600	2600
1242	サヤ中 (210mm、240mm用)		800	880
1243	サヤ大 (270mm、300mm用)		850	940
1240	グリップ		800	880
1245	ネジ (ボルト2セット分)		270	300

刈り製品部

希望小売価格は税別価格です。

WOOD 定番のフリー刃

NEW メタルフリー
ウイングモア用 幅広タイプ

諸刃 精密鍛造



究極の
鍛造二段刃

ウイング
モア取付

メタルフリー
幅広タイプで究極の
採用でさらに切れ味

品番	種類	セット内容	価格
98069	メタルフリー-300	310mm×2セット	¥10,310
98070	メタルフリー-350	355mm×2セット	¥10,520
98071	メタルフリー-350T	355mm×3セット	¥15,680
98072	メタルフリー-300K	310mm×2セット	¥10,310
98073	メタルフリー-400K	310mm×1セット 410mm×1セット (替刃355mm用使用)	¥11,460
98114	刈幅710用	370mm×2セット (替刃355mm用使用)	¥10,520

品番	種類	セット内容	価格
98097	メタルフリー-300 替刃	310mm用4枚 (ナイロンフタ4個付)	¥2,790
98098	メタルフリー-350 替刃	355mm用4枚 (ナイロンフタ4個付)	¥2,910
98099	メタルフリー-400K 替刃	310mm用2枚 355mm用2枚 (ナイロンフタ4個付)	¥2,850
98079	幅広 300 替刃	310mm用4枚 (ナイロンフタ4個付)	¥2,580
98080	幅広 350 替刃	355mm用4枚 (ナイロンフタ4個付)	¥2,700
98081	幅広 400K 替刃	310mm用2枚 355mm用2枚 (ナイロンフタ4個付)	¥2,640
98039	替ネジ	高トルク用ネジ(フタ付)2個 クワター2個	¥750
98036	ウイングモア用 取付ボルト	ボルト2本 ワッシャー2枚	¥315
98078	カルステージ用 取付ボルト	ボルト2本 ワッシャー2枚	¥345

品番	種類	セット内容	価格
98304	メタルフリーブレード350	355mm用替刃4枚 (袋ネット4個付)	¥2,910
98305	メタルフリーブレード替ネジ	小判型ボルト2本 (袋ネット2個付)	¥750

買い替え診断表

ウイングモア、フリーナイフ

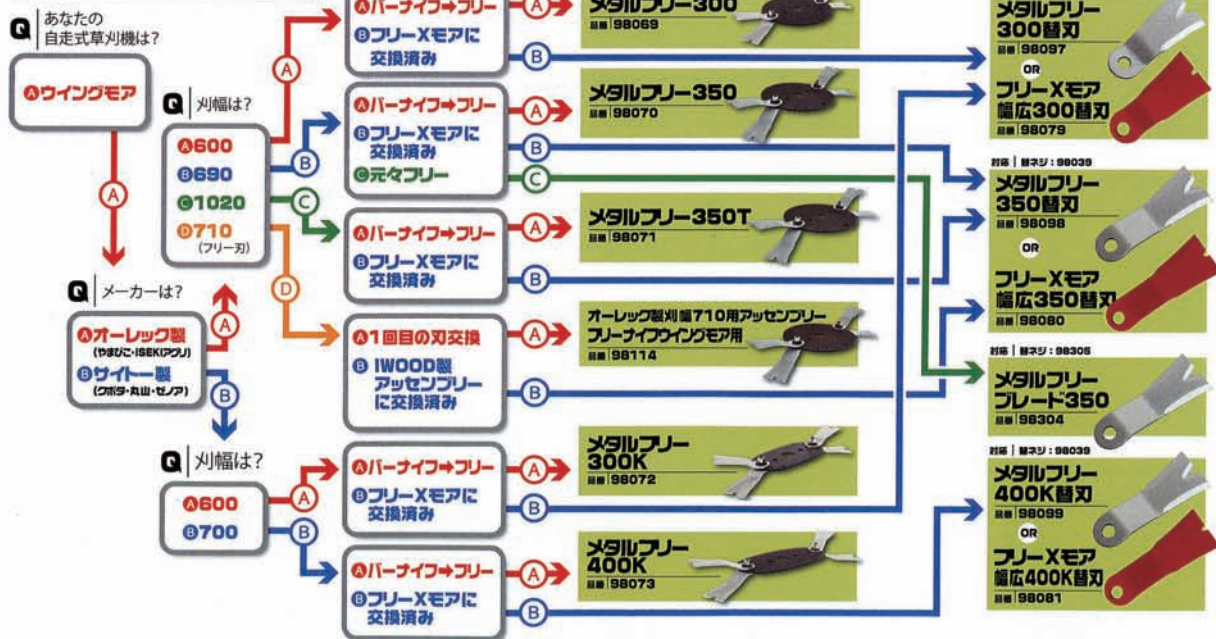

上記価格は税別価格です。

石に当たると逃げる設計で
石が飛びにくく、刃の寿命もアップ!!
草もからみにくく、スムーズに草刈



シリーズ **NEW** **メタルフリー**
鍛造二段刃の
も長寿命



諸刃 精密鍛造

品番	種類	セット内容	価格
98111	メタルフリー-255	255mm×2セット	¥10,280
98112	メタルフリー-430	225mm×2セット (替刃255mm用使用)	¥10,280

品番	種類	セット内容	価格
98113	メタルフリー-255 替刃	255mm用4枚 (ナイロンナット4個付)	¥2,570
98082	フリースパイダー 幅広替刃	255mm用4枚 (ナイロンナット4個付)	¥2,380
98027	替ネジ	ボルト2本・ナイロンナット2個・ ワッシャー2枚	¥750
98092	替スペーサー	スペーサー4枚	¥280
98028	袋ナット	袋ナット・ ワッシャー(2個組)	¥260

品番	種類	セット内容	価格
98303	メタルフリー-ブレード255	255mm用 替刃4枚 (袋ナット4個付)	¥2,570
98305	メタルフリー-ブレード替ネジ	小判型ボルト2本 (袋ナット2個付)	¥750

長寿命の二段刃とは…

【従来品】



従来品は刃が
摩耗してくると
切れ止んで
しまった。

【メタルフリー替刃】



メタルフリー刃は
外側と内側の
二段刃構造。
外刃が切れ止んでも
内側のV刃が威力を
発揮!切れ味を持續。



替スペーサー

究極の
鍛造二段刃



スパイダー
モア取付

買い替え診断表

スパイダーモア、フリーナイフ



商品名	適応機種
300	604(A, B)・606(A, B, D, E)・616-624(A)・626-636(A)・646 等
350	706-716(T, TL)・726(A, AF, TL)・736(A, B, BF, F)・746(F) 等
350T	1107(A, TL)・1207(TL)・1307(A)・1317 等
300K	601-602-603-624A-626-636A-646-605R 等
400K	701(D)・702(D)・703-704(R, D)・705(R, RD) 等
255	650(A)・850(A, B)・851(A) 等
430	430(A) 等

商品名	適応機種	
刈幅710用アッセンブリー	747PRO・757P 等	
メタルフリー-ブレード	350	726AF・736F (BF)・746F 等
	255	650AF・851AF・852F・431F 等
替ネジ	726AF・736F (BF)・746F 650AF・851AF・852F・431F 等	

上記価格は税別価格です。



自走式あぜ草刈機用ブレード

スーパーXモア

諸刃 精密鍛造

雑草・あぜ草を細かく
切断するので、刈り跡がキレイ!!

2段刃

上刃で粉碎するので、刈った草が巻き付きにくく、
長い草でも楽に作業できます。

下刃で低く刈る。

フィ
先端V鍛造

先が広いV鍛造により、
切れ味と耐久性がさらにUP!

ここが違う!

品番	種類	セット内容	価格
98001	300	310mm×2枚	¥6,830
98002	350	355mm×2枚	¥7,140
98003	350T	355mm×3枚	¥10,400
98004	300K	310mm×2枚	¥6,830
98005	400K	310mm×1枚 410mm×1枚	¥7,560
98014	400H	300mm×1枚 400mm×1枚	¥7,560
98015	350KY	310mm×1枚 355mm×1枚	¥7,000

最強モア

諸刃 精密鍛造

L型設計で2倍長持ち!
諸刃仕様

L型で強度アップ
L型立上刃で草を逃さず切断

この分長いのので
使用部分が多い!

従来品と全長は同じ

品番	種類	セット内容	価格
98021	300	310mm×2枚	¥3,480
98020	350	355mm×2枚	¥3,840
98022	350T	355mm×3枚	¥5,760
98023	300K	310mm×2枚	¥3,480
98024	400K	310・410mm×各1枚	¥3,840

スーパーモア

諸刃 精密鍛造

先端Vカット! 切れ味抜群!!

品番	種類	セット内容	価格
98006	300	310mm×2枚	¥2,850
98007	350	355mm×2枚	¥3,210
98066	350T	355mm×3枚	¥4,830
98067	300K	310mm×2枚	¥2,850
98068	400K	310・410mm×各1枚	¥3,210

ブレード取付ボルト

品番	品名	適応機種 (オーレック・ISEKIアグリ (WM, WMC)・やまびこ (AZ)・クボタ (GC)・丸山 (MGC)・ゼノア (ZGC))	価格
98036	ウィングモア用 取付ボルト 2本組	60・604・606 (E)・616・624 (A)・(4枚刃)・626・636 (A)・706・716 (TL)・726 (A, AF, TL)・736 (B, BF)・746 (F)・1107 (TL)・1207 (TL)・1307 (A) 等	¥315
98078	カルステージ用 取付ボルト 2本組	601・602・603・701 (D)・702 (D)・703 等	¥345

種類	適応機種 (オーレック・ISEKIアグリ (SP, WM, WMC)・やまびこ (AZ)・クボタ (GC)・丸山 (MGC)・ゼノア (ZGC))	種類	適応機種 (オーレック・ISEKIアグリ (SP, WM, WMC)・やまびこ (AZ)・クボタ (GC)・丸山 (MGC)・ゼノア (ZGC))
300	604 (A, B)・606 (A, B, D, E)・616・624 (A)・626・636 (A)・646 等	400K	701 (D)・702 (D)・703・704 (R, D)・705 (R, RD) 等
350	706・716 (T, TL)・726 (A, TL)・736 (A, B) 等	400H	ホンダJA860 等
350T	1107 (A, TL)・1207 (TL)・1307 (A)・1317 等	※スーパーXモアのみ	
300K	601・602・603・624A・626・636A・646・605R 等	350KY	656 等
		※スーパーXモアのみ	

上記価格は税別価格です。

特殊鋼
諸刃

高靱性・耐摩耗性に優れた鋼を採用

片刃ではない両刃なので草の抜けが良い、
先端が丸くなりにくい、長切れ仕様

法面草刈機用ブレード



NEW

鉄人スパイダー

精密鍛造

L型設計でさらに耐久性UP



品番	種類(セット内容)	サイズ(全長×幅×厚さ×穴径)	適応機種 【オーレック・ISEKI(アグリ)(SP)・やまびこ(AZ)】	価格
98096	鉄人スパイダー 本体 4枚入 (袋ナット、ワッシャー (2個組)付)	255×30×3.0×10mm	650・850・851・851A 等	¥5,040

最強スパイダー

精密鍛造

幅広鍛造で耐久性30%UP



スーパースパイダー

先端Vカットで切れ味重視



品番	種類(セット内容)	サイズ(全長×幅×厚さ×穴径)	適応機種 【オーレック・ISEKI(アグリ)(SP)・やまびこ(AZ)】	価格
98016	最強スパイダー 本体 4枚入 (袋ナット、ワッシャー (2個組)付)	255×30×3.0×10mm	650・850・851・851A 等	¥4,410
98008	スーパースパイダー 本体 4枚入 (袋ナット、ワッシャー (2個組)付)	255×30×2.5×10mm		¥4,095
98028	スパイダー用袋ナット (袋ナット・ワッシャー (2個組))	-		¥260

SP300替刃

諸刃 精密鍛造

ボルトセット



品番	種類(セット内容)	セット内容	適応機種 【オーレック・ISEKI(アグリ)(SP)・やまびこ(AZ)】	価格
98017	SP300	70mm×4枚 (70×47×3.2mm 内径12mm) (ボルトセット付)	300 (A)・301	¥3,320

GC替刃シリーズ

諸刃 精密鍛造

GC300替刃ボルトセット

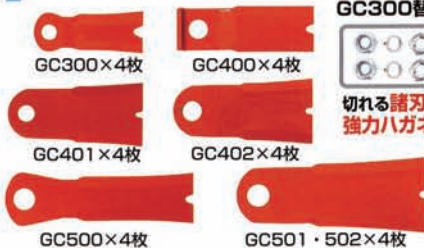

品番	種類(セット内容)	セット内容	適応機種 【クボタ(GC)・ゼア(ZGC)・丸山(MGC)・サイトー(SGC)】	価格
98029	GC300 (ダブルナット付)	70mm×4枚 (70×27×3.2mm 内径10mm)	300 (D)・301	¥5,040
98031	GC400	88mm×4枚 (88×30×3.2mm 内径12mm)	400	¥4,740
98074	GC401	99mm×4枚 (99×46×3.2mm 内径12mm)	401	¥5,190
98052	GC402	99mm×4枚 (99×48×3.2mm 内径14mm)	402	¥5,190
98032	GC500	124mm×4枚 (124×35×3.2mm 内径14mm)	500	¥5,190
98075	GC501 GC502	124mm×4枚 (124×48×3.2mm 内径14mm)	501・502	¥5,730

刈り製品部

上記価格は税別価格です。

乗用モア刃



最強乗用モア



モロ ハ
長切れの先端幅広諸刃

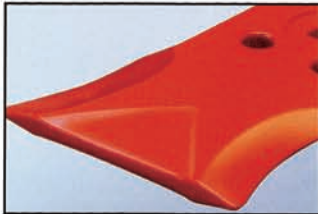

精密鍛造の特殊ハネ鋼

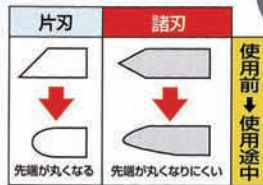

※下から摩擦していくので、諸刃の方が長切れします。



98062 最強乗用モア (大)



98065 カバー (大) M14



98064 ボルト (大) M14 (根角ボルト1本、ハードロックナット1組)

安全の段差ボルト埋め込み



ボルトの摩擦を抑える設計で安全性を確保

【専用カラー】



純正のカラーは、弊社専用カラーよりも 1mm 短いので、ご使用できません。弊社専用カラーをご使用ください。

品番	種類 (セット内容)	価格
98083	大 (2個)	¥660
98084	小-A1 (2個)	¥660
98085	小-A2 (2個)	¥660
98086	小-B (2個)	¥660
98087	小-C (2個)	¥660

※筑水キャニコム CM220-221以外に適合
※筑水キャニコム CM220-221に適合

品番	種類 (セット内容)	メーカー	適応機種	価格
98062	大 (刈刃2枚、カラー2個)	オーレック	RM83G・83D・85・85A・85B・85B1・85B2・86・86A・88・881・90V・95・950・951・97・97A・97B・97AB・98・98A・98S・98D・98DF・981・RMK160・161・1600	¥3,490
		やまびこ(AZ)	RM83G・83D・85A・85B・85B1・85B2・86・86A・88・881・90V・95・950A/21・950/K・951・97A・97A/B・98・98A/B・98D/B・981/B・RMK160・161・1600・KM960	
		ISEKIAグリ	RM86A・ARM88-950-97-97B-98-98S-98D-98DF-981・RMK160-161-1600	
		アテックス 刈馬王	950HA・880HA-R-953S-963S-880S-803(H)	
98064	ボルト 大-M14 (根角ボルト1本、ハードロックナット1組)		最強乗用モア(大) 全機種対応	¥740
98065	カバー 大-M14		最強乗用モア(大) 全機種対応	¥690
98059	小-A (刈刃2枚、カラー2種類各2個)	丸山	MGA135・163・165・183・187・210・211・212・213・220・223・228・229	¥3,200
		筑水キャニコム	CM1401・1402・181・182・211・212・220・221・222・223・1502・1801・2103・2104・CLM1304・1305・CM222ワンタッチ式(ア-イは不可)	
98076	小-B (刈刃2枚、カラー2個)	オーレック	RM80・80J・80JD・81・81A・82B・JM80・800・RMJ800	¥3,200
		やまびこ(AZ)	RM80・80J・80JD・81・81A・82B・91A・RMJ800	
		ISEKIAグリ	ARM81・81A・RMJ800	
		フジイ	MB1018・1018X1・1021・1021X1・MC915X	
98077	小-C (刈刃2枚、カラー2個)	マメトラ	MPM850-950-950HK・1350・1350HK	¥3,200
98060	ボルト 小-M12 (根角ボルト1本、ハードロックナット1組)		最強乗用モア(小) 全機種対応	¥720
98061	カバー 小-M12		最強乗用モア(小) 全機種対応	¥690

牧草モア刃 ※オープン価格です

牧草モア刃 77 No.98012 オープン

適応機種	オーレックBM 77
1台当り使用数	2枚

全長	巾	厚さ	穴径
100mm	36mm	4.5mm	13mm

牧草モア刃 91 No.98018 オープン

適応機種	オーレックBM 91
1台当り使用数	3枚

全長	巾	厚さ	穴径
112mm	44mm	4.5mm	15mm

上記価格は税別価格です。



フレールモア刃 果樹園・公園・グランド・緑地の草刈りに

二プロ



厚さ	穴径
3.2mm	25x14.5mm



■シャックル・ボルト・ナイロンナット



品番	品名	適応機種	価格
98040	フレール刃 イチョウ	FNC1200-1200F-1202-1202F-1400-1400F-1402-1402F-1600-1601-1601F-1602-1602F-1800-1800F-1802-1802F	¥1,370
98041	フレール刃 N	FN1200-1400-1600-1601-1601F-1601S-1601SF-1602-1602F-1602S-1602SF-1800-1800F-1802-1802F-2000-2001-2001F-2002-2002F	¥1,110
98042	シャックル		¥1,500
98043	ボルト		¥252
98044	ナイロンナット		¥126

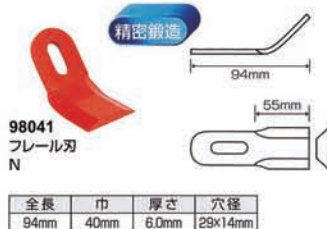

全長	巾	厚さ	穴径
94mm	40mm	6.0mm	29x14mm

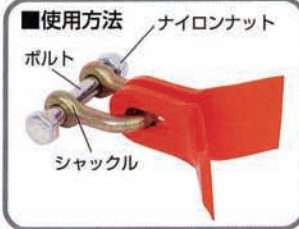

品番	品名	適応機種	価格
98053	フレール刃 KB	FM117-151-152-155-156-157-181-185-186-187	¥580
98054	フレール刃 KB ボルトセット		¥262

小橋工業

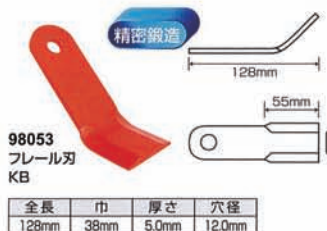

全長	巾	厚さ	穴径
128mm	38mm	5.0mm	12.0mm



品番	品名	適応機種	価格
98055	フレール刃 SS-Y		¥920
98063	フレール刃 SS ボルトセット	KM123-143-163	¥920
98057	フレール刃 SS パイプ (短)	183-203	¥106
98058	フレール刃 SS パイプ (長)		¥158

ササキコーポレーション



全長	巾	厚さ	穴径
137mm	33mm	5.0mm	18.0mm



ハンマーナイフモア刃 ※オープン価格です

ハンマーナイフモア刃 No.98009

適応機種	パロネスHM 72-R 80 800
1台当り使用数	42枚 72枚
全長	100mm
巾	32mm
厚さ	4.5mm
穴径	10mm

ハンマーナイフモア刃 No.98010

適応機種	パロネスHM 95 950
1台当り使用数	80枚
全長	125mm
巾	32mm
厚さ	4.5mm
穴径	10mm

ハンマーナイフモア刃 No.98011

適応機種	パロネスHM 100-110-1100 160 140-1400 200-1550-1560 1700-1720
1台当り使用数	90枚 96枚 110枚 120枚 140枚
適応機種	セリアアHM 1610-1520 1100 11710 1150-1500 1700
1台当り使用数	72枚 80枚 96枚 120枚 140枚
全長	125mm
巾	34mm
厚さ	6mm
穴径	11mm

ハンマーナイフモア刃 No.98013

適応機種	オーレックHR (C)・やまひこ (A2) オーレックH1 350-351 660-664 801-804 850
1台当り使用数	32枚 38枚 46枚 52枚
適応機種	オーレックH1 75 90
1台当り使用数	44枚 56枚 32枚 38枚
適応機種	HR-550 HR-660
1台当り使用数	44枚 56枚 32枚 38枚
全長	105mm
巾	28mm
厚さ	4.5mm
穴径	10mm

ハンマーナイフモア刃 取付ボルト

品番	品名	適応ナイフ品番
98088	皿ばねナット・30mmボルトセット	98009, 98010
98089	皿ばねナット・42mmボルトセット	98011
98090	Uナット・35mmボルトセット	98013



上記価格は税別価格です。

超軽
量

高品質高精度チップソー

カル刈ッタシリーズ

- 衝撃に強い、完全埋込み型!
- 深い埋め込みなので、チップが飛びにくい!
- チップの側面研磨を木工用に行っているので刈れ具合が抜群!
- 軽量タイプで作業がラクラク!



カル刈ッタ

軽くて強い!

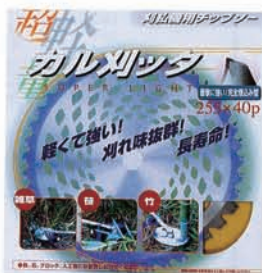

- 切れ味、強度のバランスが優れたロングセラー!

■ 雑草・笹・竹に

カル刈ッタ			
品番	様式	サイズ	価格
99027	BP	200×30p	¥3,080
99018	箱/BP	230×36p	¥3,300
99019	箱/BP	255×40p	¥3,300

ニューカル刈ッタ 高硬度特殊チップが長切れ実現!! 長寿命!!

カル刈ッタが、さらにグレードアップ!
クラス最高水準の硬く強い
高硬度チップを採用



- 好評のカル刈ッタがチップの改良と表面処理でレベルアップ!

■ 雑草・笹・竹に

ニューカル刈ッタ			
品番	様式	サイズ	価格
98128	箱/BP	230×36p	¥3,850
98129	箱/BP	255×40p	¥3,850

カル刈ッタ 山林用・下刈用

山林下刈仕様

ニューカル刈ッタと同じ
高硬度特殊チップの
クラス最高水準を使用



■ 雑木・笹・竹・雑草に

カル刈ッタ 山林用・下刈用(両側刃)			
品番	様式	サイズ	価格
98136	箱	230×54p	¥4,620
98137	箱	255×60p	¥4,620

カル刈ッタ 山林用・下刈用(チドリ刃)			
品番	様式	サイズ	価格
98138	箱	255×60p	¥4,620

カル刈ッタ プロM型



特殊
M型刃で
切れ味が
いい!



- 背金でチップのくい込みを抑える!
- 背金でカット後の目詰まり解消!

■ 山林の下刈り、竹、雑木に

カル刈ッタ プロM型			
品番	様式	サイズ	価格
99050	BP	230×32p	¥3,300
99051	BP	255×36p	¥3,300

■ シェルバ



■ 荒地・山林・河原向き

シェルバ			
品番	様式	サイズ	価格
99078	BP	230×36p	¥2,310
99079	BP	255×40p	¥2,310

■ Mr.下刈 (チドリ刃)



■ 山林下刈用(60P)

Mr.下刈 (チドリ刃)			
品番	様式	サイズ	価格
99069	箱/BP	230×60p	¥3,300
99070	箱/BP	255×60p	¥3,300

■ Mr.ス刈ッ



■ 雑草・笹に

Mr.ス刈ッ			
品番	様式	サイズ	価格
98912	BP	230×36p	¥1,650
98913	BP	255×40p	¥1,650
98914	BP	230×36p (2枚入)	¥2,970
98915	BP	255×40p (2枚入)	¥2,970

■ Mr.草刈



■ 雑草・笹に

Mr.草刈			
品番	様式	サイズ	価格
99096	BP	230×36p	¥1,650
99097	BP	255×40p	¥1,650
99098	ビニール袋	230×36p	¥1,500
99099	ビニール袋	255×40p	¥1,500
99088	ビニール袋	230×36p (2枚入)	¥2,640
99089	ビニール袋	255×40p (2枚入)	¥2,640

希望小売価格は税別価格です。

荒野の嵐

最強!石に強い!



特大溝付超高硬度チップ

- 超高硬度チップなので耐久性抜群!
- チップの側面研磨を木工用に行っているため、切れ具合が抜群!
- 軽量タイプで作業が楽々!



■ 雑草・笹・竹に

荒野の嵐			
品番	様式	サイズ	価格
99067	箱/BP	230×36p	¥3,850
99068	箱/BP	255×40p	¥3,850

草原の嵐

R型だからもっと切れる!

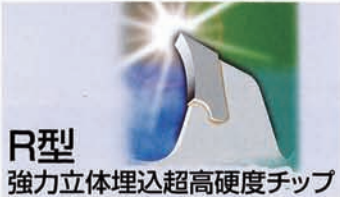

R型 強力立体埋込超高硬度チップ



- 強力立体埋込と超高硬度チップなので耐久性抜群!
- 使用用途に応じ、サイズバリエーションが豊富!

■ 雑草・笹・竹に

草原の嵐			
品番	様式	サイズ	価格
99075	BP	200×30p	¥3,850
99071	箱/BP	230×36p	¥4,180
99072	箱/BP	255×40p	¥4,180
99073	BP	280×44p	¥4,620
99074	クリアケース	305×48p	¥6,600

エプロン

防水加工で 汚れがつきにくい



作業用エプロン		
品番	サイズ	価格
90501	フリーサイズ	¥1,830

メッシュタイプで 快適作業



作業用エプロンメッシュ		
品番	サイズ	価格
90540	フリーサイズ	¥1,500

ワンタッチ ウェスト着脱! 丈夫で快適なメッシュ生地を使用!



メッシュ草刈用エプロン		
品番	サイズ	価格
90520	フリーサイズ	¥2,250

フェース

透明プレート・メッシュプレート一体型

簡単装着



簡易防災面		
品番	サイズ	価格
90518	フリーサイズ	¥1,650

保護メガネ

UV加工		
品番	仕様	価格
90538	UVクリアブラック	¥1,320
スタンダード		
品番	仕様	価格
90539	クリアブラック	¥660

紫外線から眼を守る! UV加工

UV加工



横からの飛散物から眼を保護!

スタンダード



超硬チップ研磨用 エンビ波板・ガラス切断用

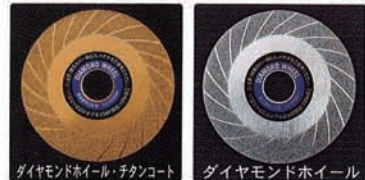

ダイヤモンドホイール・チタンコート		
品番	サイズ(mm)	価格
89930	100×15×20	¥2,910
ダイヤモンドホイール		
品番	サイズ(mm)	価格
89703	100×15×20	¥2,640

T型レンチ		
品番	品名	価格
90530	13・19ボックス&プラスドライバー	¥780
90563	13・19ボックス&マイナスドライバー	¥780
90564	13・19ボックス&トルクスドライバー	¥900

13mm・19mmレンチ&ドライバー

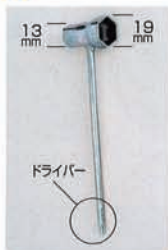

プラス



90530

マイナス



90563

トルクス



90564



上記価格は税別価格です。

品番	品名	明細	小売価格(税別)	No.
98069	メタルフリー 300 (本体円盤+310)	2セット	10,310	12140
98070	メタルフリー 350 (本体円盤+355)	2セット	10,520	12380
98071	メタルフリー 350T (本体円盤+355)	3セット	15,680	18440
98072	メタルフリー 300K (本体円盤+310)	2セット	10,310	12140
98073	メタルフリー 400K (本体円盤+310+410)	各1セット	11,460	13480
98114	刈幅710用	2セット	10,520	12380
98097	メタルフリー 300 替刃 (310用)	4枚	2,790	3300
98098	メタルフリー 350 替刃 (355用)	4枚	2,910	3440
98099	メタルフリー 400K 替刃 (310用+355用)	各2枚	2,850	3360
98079	幅広フリーXモア 300 替刃 (310用)	4枚	2,580	3780
98080	幅広フリーXモア 350 替刃 (355用)	4枚	2,700	3960
98081	幅広フリーXモア 400K 替刃 (310用+355用)	各2枚	2,640	3860
98039	フリーXモア 替ネジ	B*342本組7枚	750	1100
98036	ウイングモア用取付ボルト	B*2 W*2	315	320
98078	カルステージ用取付ボルト	B*2 W*2	345	340
98304	メタルフリーブレード 350	350*4枚	2,910	3420
98305	メタルフリーブレード 替えネジ	小判本*34+2	750	1080

品番	品名	明細	小売価格(税別)	No.
98111	メタルフリースパイダー(袋ナット2セット)2段交差ブレード付	2枚	10,280	12100
98112	メタルフリースパイダー-430(袋ナット2セット)2段レド付	2枚	10,280	12100
98113	メタルフリースパイダー替刃 255mm用	4枚	2,570	3180
98082	幅広 フリースパイダー替刃 255mm用	4枚	2,380	3480
98027	フリースパイダー替ネジ ホルト2本組		750	1120
98092	替スペーサー(4枚入)		280	400
98028	スパイダー用 袋ナット 2個組	2セット	260	352
98303	メタルフリーブレード 255	255*4枚	2,570	3180
98305	メタルフリーブレード 替えネジ	小判本*34+2	750	1080

品番	品名	明細	小売価格(税別)	No.
98001	スーパーXモア 300 (310)	2枚	6,830	8360
98002	スーパーXモア 350 (355)	2枚	7,140	8640
98003	スーパーXモア 350T (355)	3枚	10,400	12600
98004	スーパーXモア 300K (310)	2枚	6,830	8360
98005	スーパーXモア 400K (310用+410用)	各1枚	7,560	9280
98014	スーパーXモア 400H (300用+400用)	各1枚	7,560	11720
98015	スーパーXモア 350KY (310用+355用)	各1枚	7,000	8520
98021	最強モア 300 (310)	2枚	3,480	3420
98020	最強モア 350 (355)	2枚	3,840	3760
98022	最強モア 350T (355)	3枚	5,760	5640
98023	最強モア 300K (310)	2枚	3,480	3420
98024	最強モア 400K (310+410)	各1枚	3,840	3760
98006	スーパーモア 300 (310)	2枚	2,850	2800
98007	スーパーモア 350 (355)	2枚	3,210	3160
98066	スーパーモア 350T (355)	3枚	4,830	4760
98067	スーパーモア 300K (310)	2枚	2,850	2800
98068	スーパーモア 400K (310+410)	各1枚	3,210	3160
98036	ウイングモア用 取付ボルト		315	380
98078	カルステージ用 取付ボルト		345	420

品番	品名	明細	小売価格(税別)	No.
98096	鉄人スパイダー本体 4枚入	4枚	5,040	4940
98016	最強スパイダー (255)	4枚	4,410	4340
98008	スーパースパイダー (255)	4枚	4,095	4020
98028	スパイダー用袋ナット	2個組	260	380
98017	SP300 替刃 (70*47)	4枚本*6付	3,320	3920
98029	法面草刈GC300 替刃 (70*27)	4枚本*6付	5,040	4940
98031	法面草刈GC400 替刃 (88*30)	4枚	4,740	4660
98074	法面草刈GC401 替刃 (99*46)	4枚	5,190	5100
98052	法面草刈GC402 替刃	4枚	5,190	5100
98032	法面草刈GC500 替刃 (124*35)	4枚	5,190	5100
98075	法面草刈GC501 替刃 (124*48)	4枚	5,730	5620

品番	品名	明細	小売価格(税別)	No.
98062	最強兼用モア(大) (刈刃2枚カラ-2個)		3,490	4100
98064	ボルト(大)M14 (根角ボルト1本+ナット2個)		740	880
98065	カバー(大)M14	1個	690	820
98059	最強兼用モア(小)A (刈刃2枚カラ-2個)		3,200	3780
98076	最強兼用モア(小)B (刈刃2枚カラ-2個)		3,200	3780
98077	最強兼用モア(小)C (刈刃2枚カラ-2個)		3,200	3780
98060	ボルト(小)M12 (根角ボルト1本+ナット2個)		720	840
98061	カバー(小)M12		690	820
98083	専用カラー 大(2個)		660	780
98084	専用カラー 小-A1(2個)		660	780
98085	専用カラー 小-A2(2個)		660	780
98086	専用カラー 大B(2個)		660	780
98087	専用カラー 大C(2個)		660	780
98012	牧草モア刃77 (100*36)	オーレック	オープン	520
98018	牧草モア刃91 (112*44)	オーレック	オープン	870

品番	品名	明細	小売価格(税別)	No.
98040	フレール刃イチョウ	1枚	1,370	1620
98041	フレール刃N (シャックルに2本付)	1枚	1,110	1320
98042	シャックル (U字金具)	1個	1,500	1760
98043	ボルト	1個	252	300
98044	ナイロンナット	1個	126	164
98053	フレール刃 KB	1枚	580	680
98054	フレール刃 KB ホルトセット	1組	262	320
98055	フレール刃 SS-Y	1枚	920	1080
98063	フレール刃 SS ホルトセット	1組	920	1080
98057	フレール刃 SS ハイブ(短)	1個	106	142
98058	フレール刃 SS ハイブ(長)	1個	158	212
98009	ハンマーナイフモア刃 (100*32)	1枚	オープン	500
98010	ハンマーナイフモア刃 (125*32)	1枚	オープン	560
98011	ハンマーナイフモア刃 (125*34)	1枚	オープン	580
98013	ハンマーナイフモア刃 (105*28)	1枚	オープン	520
98088	皿ばねナット・30mmボルトセット	1組	オープン	420
98089	皿ばねナット・42mmボルトセット	1組	オープン	420
98090	Uナット・35mmボルトセット	1組	オープン	420

品番	品名	明細	小売価格(税別)	No.
99027	カル刈ッタ 200*30P	1枚	3,080	2100
99018	カル刈ッタ 230*36P	1枚	3,300	2260
99019	カル刈ッタ 255*40P	1枚	3,300	2260
99050	カル刈ッタ フロム 230*32P	1枚	3,300	2220
99051	カル刈ッタ フロム 255*36P	1枚	3,300	2220
98128	ニューカル刈ッタ 230*36p	1枚	3,850	2580
98129	ニューカル刈ッタ 255*40p	1枚	3,850	2580
98136	カル刈ッタ山林用下刈(両側) 230	1枚	4,620	3580
98137	カル刈ッタ山林用下刈(両側) 255	1枚	4,620	3580
98138	カル刈ッタ山林用下刈(チリ) 255	1枚	4,620	3580
99078	シェルバ 230*36P	1枚	2,310	2260
99079	シェルバ 255*40P	1枚	2,310	2260
99069	Mr.下刈(チドリ刃) 230*60P	1枚	3,300	2780
99070	Mr.下刈(チドリ刃) 255*60P	1枚	3,300	2780
98912	Mr.スリット 230*36P	1枚	1,650	1620
98913	Mr.スリット 255*40P	1枚	1,650	1620
98914	Mr.スリット 230*36P	1枚	2,970	2920
98915	Mr.スリット 255*40P	1枚	2,970	2920
99096	Mr.草刈 230*36P BP	1枚	1,650	1620
99097	Mr.草刈 255*40P BP	1枚	1,650	1620
99098	Mr.草刈 230*36P ビニール袋	1枚	1,500	1480
99099	Mr.草刈 255*40P ビニール袋	1枚	1,500	1480
99088	Mr.草刈 230*36P ビニール袋(2枚入)	1枚	2,640	2580
99089	Mr.草刈 255*40P ビニール袋(2枚入)	1枚	2,640	2580

品番	品名	明細	小売価格(税別)	No.
99075	草原の嵐 200*30p	1枚	3,850	2580
99071	草原の嵐 230*36p	1枚	4,180	2920
99072	草原の嵐 255*40p	1枚	4,180	2920
99073	草原の嵐 280*44p	1枚	4,620	3580
99074	草原の嵐 305*48p	1枚	6,600	5180
99067	荒野の嵐 230*36p	1枚	3,850	2580
99068	荒野の嵐 255*40p	1枚	3,850	2580
90501	作業用エプロン	1枚	1,830	1780
90540	作業用エプロンメッシュ	1枚	1,500	1480
90520	メッシュ草刈用エプロン	1枚	2,250	2220
90538	保護メガネ UV、クリアブラック	1個	1,320	1300
90539	保護メガネ クリアブラック	1個	660	640
89930	ダイヤモンドホイール 100*15*20 チタニウム	1枚	2,910	2840
89703	ダイヤモンドホイール 100*15*20	2枚	2,640	2580
90530	T型レンチ 13・19ボックス&ードライバー	1個	780	760
90563	T型レンチ 13・19ボックス&ードライバー	1個	780	760
90564	T型レンチ 13・19ボックス&トルクスドライバー	1個	900	880
90518	簡易防災面 フリーサイズ	1個	1,650	1620

希望小売価格は税別価格です。

地面を滑らせ楽々草刈り!



刈刃用安定板



No.4180001700
ZAT-H30A120
PAT.NO.4550755
ワイド120

究極の地ズリ作業の安定感

石跳ね・刈刃の地面喰い込み激減

2018年新商品です。ジズライザーより直径、厚みが大きくなり地ズリ作業を追求したモデルの登場です。

本体サイズ：直径φ120mm×高さ30mm



No.4180001160
ZAT-H20A
PAT.NO.4550755
ジズライザー

抜群の地ズリ作業の安定感

スタンダード安定板で抜群の使い心地

高性能樹脂製安定板を普及させた先駆けモデルでジズライザーシリーズの定番モデルです。

本体サイズ：直径φ100mm×高さ20mm



No.4180001160
ZAT-H18A
PAT.NO.4550755
ジズライザープロ

安定感と耐久性の融合

ミドルサイズで安定板の機動力で臨機応変

平地や畦はもとより小型なので山林等の入りくんだ場所にも対応し快適に操作できます。

本体サイズ：直径φ80mm×高さ18mm



No.4180001160
ZAT-H20A60
PAT.NO.4550755
フィット60

コンパクトで抜群の耐久性

従来の押え金具と同等サイズで代替品に最適

従来の金属製純正品を超えた高性能小型安定板。サイズ感が純正パーツと同じなので違和感なし。

本体サイズ：直径φ60mm×高さ20mm



No.4180003560
ZAT-H50AA
PAT.NO.4550755
ハイ50

草刈作業がラクになって害虫も抑制できる安定板

害虫抑制・安心操作・作業効率向上・巻付き防止

高刈り専用安定板で草の柔らかい上部を刈るので滑るように往復刈りが可能。草の巻付きも防止できます。

本体サイズ：直径φ150mm×高さ50mm

刈刃製品部

地面を滑らせ楽々草刈り!



刈刃+ナイロンコード



No.4180002410
ZAT-H24B
PAT.NO.4669488 / PAT.NO.4550755

ジズライザーエアードライブ



安定板とナイロンコード どちらも使いたい

用途に合わせて3つの刈り方

刈刃用安定板、ナイロンカッター、刃とコードの併用でキワ刈り用としても使える多機能タイプの定番商品です。

本体サイズ：直径φ100mm×高さ24mm



No.4180002580
ZAT-H24C
PAT.NO.4669488 / PAT.NO.4550755

ジズライザープロエアードライブ

安定板の機動力と 多様な使用コード

ハイブリッドの進化形で機動力アップ

ジズライザーエアードライブが進化しました。カシメ付きコードだけでなくカットコードも使用でき、2本出しでも4本出しでも対応できます。

本体サイズ：直径φ80mm×高さ24mm



No.4180003940
ZAT-H50B
PAT.NO.4669488 / PAT.NO.4550755

ハイエアードライブ50

ナイロンカッターで 本格的な地ズリ

草の刈高調整が自由自在

刈刃用安定板として使用すれば高刈り作業がラクにできます。ナイロンカッターとしても厚みがあるので草の上部をサクサク刈れます。

本体サイズ：直径φ150mm×高さ50mm



新発売

No.4180003280
ZAT-H30D125MA
PAT.NO.4669488 / PAT.NO.4550755

ラクエアードライブ125MA



カートリッジ。巻かずにポンッと 入れるだけ。

簡単装着カートリッジ式

面倒なコード巻き込み作業が不要で本体にポンッとセット出来る手動繰出し式です。カートリッジを外せば刈刃用安定板になります。

本体サイズ：直径φ125mm×高さ36mm



No.4180003560
ZAT-H35B180D
PAT.NO.4669488 / PAT.NO.4550755/PAT.P

エアードライブ180



切れ味よく機動力ある ナイロンカッター

軽量刈払機にも最適な切れ味ナイロンカッター

小型・軽量・シンプル構造の円盤型ナイロンカッター。切れ味よく小回りも効くので機動力抜群です。

本体サイズ：直径φ180mm×高さ35mm



No.4180005740
ZAT-H35B240D
PAT.NO.4669488 / PAT.NO.4550755/PAT.P

エアードライブ240



ナイロンカッターとして 最高の切れ味

切れ味抜群・飛散抑制・エコノミー機能

円盤を装備する事でコード全体に負荷がかからず省エネ運転で効率よく草刈りが可能です。コード先端で草を刈れるので切れ味は最高です。

本体サイズ：直径φ240mm×高さ35mm

刈刃製品部

円盤式ナイロンカッター

地面を滑らせ楽々草刈り!



STOPPER付タイプ



品名	商品名	内箱	外箱	No.
ジズライザーエアードライブ(50本)	ZCT-A24L20	10	60	4180001300
ジズライザーエアードライブ(30本)	ZCT-A28L20	10	60	4180001160
ジズライザープロエアードライブ(2.2角×2.2×30本)	ZCT-K22L20	10	60	4180001160
ナイロンコード カートリッジ 2.2角×2.2×3m	ZCT-K22L3MC	10	60	4180000470

カートリッジタイプ



フリーコードタイプ



品名	商品名	内箱	外箱	No.
ジズライザーエアードライブ240用 ナイロンコード Δ3.0角×200L	ZCT-S30L20	10	60	4180001160
ジズライザープロエアードライブ スプールバックタイプ(2.2角×2.2×30m)	ZCT-K22L30M	10	60	4180002360
ジズライザーエアードライブ180用 ナイロンコード □3.0角×200L	ZCT-T30L20	10	60	4180001160

品名	品番	メーカー希望小売価格	本体寸法		本体重量	取付けΦ
			直径	高さ		
ジズライザー	ZAT-H20A	1300円	Φ100mm	高さ20mm	約78g	Φ12mm以下対応
ジズライザープロ	ZAT-H18A	1300円	Φ80mm	高さ18mm	約62g	Φ12mm以下対応
フィット60	ZAT-H20A60	1300円	Φ60mm	高さ20mm	約57g	Φ12mm以下対応
ワイド120	ZAT-H30A120	1780円	Φ120mm	高さ30mm	約116g	Φ12mm以下対応
HIGH50	ZAT-H50AA	3800円	Φ150mm	高さ50mm	約180g	Φ12mm以下対応
ジズライザーエアードライブ	ZAT-H24B	2350円	Φ100mm	高さ24mm	約98g	Φ12mm以下対応
ジズライザープロエアードライブ	ZAT-H24C	2580円	Φ80mm	高さ24mm	約77g	Φ12mm以下対応
ハイエアードライブ50	ZAT-H50B	3990円	Φ150mm	高さ50mm	約262g	Φ12mm以下対応
ラクエアードライブ125MA	ZAT-H30D125MA	3250円	Φ125mm	高さ36mm	約200g	Φ12mm以下対応
エアードライブ240	ZAT-H35B240D	5800円	Φ240mm	高さ35mm	約250g	Φ12mm以下対応
エアードライブ180	ZAT-H35B180D	3800円	Φ180mm	高さ35mm	約190g	Φ12mm以下対応
ナイロンコード(Φ2.4/50本)	ZCT-A24L20	1280円				
ナイロンコード(Φ2.8/30本)	ZCT-A28L20	1300円				
ツイストナイロンコード(四角2.2/30本)	ZCT-K22L20	1300円				
ツイストナイロンコード(三角3.0/20本)	ZCT-S30L20	1300円				
ツイストナイロンコード(四角2.2/30m)	ZCT-K22L30M	2635円				
ツイストナイロンコード(四角3.0/30本)	ZCT-T30L20	1300円				
カートリッジナイロンコード(四角2.2/3m)	ZCT-K22L3MC	460円				

農業をお手伝いするファミリー商品



さらい君シリーズ

集草補助具 PAT.NO.2931284
刈りながら草を寄せます!

さらい君バル

刈払機に取付けるだけで草を刈りながら寄せる事ができます。約40gと軽量で作業の負担にならず田んぼや水路に草を落とさず効率良く作業ができます。



さらい君 DX

刈払機に取付けるだけで草を刈りながら寄せる事ができます。左右どちらにも寄せられるので、集草率が大幅にアップします。

ベジタルメジャーシリーズ

野菜植付メジャー PAT.NO.3851648
PAT.NO.3686608

野菜の為の家づくり!

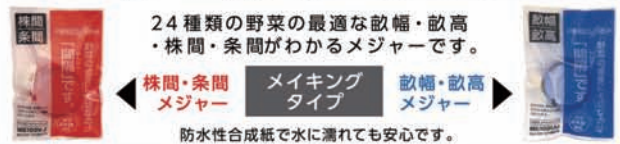

24種類の野菜の最適な畝幅・畝高・株間・条間がわかるメジャーです。

株間・条間メジャー メイキングタイプ 畝幅・畝高メジャー

防水性合成紙で水に濡れても安心です。

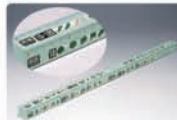

スケールタイプ(小)
撥水加工で少々水でもOK。

コンパクトタイプ
5.5mまでOKで一般使用も可能。



品名	品番	メーカー希望小売価格	本体寸法	本体重量	JANコード
さらい君バル	KIS-10	2300円	幅100mm×長さ200mm	約40g	4541198000510
さらい君DX	KIS-50	3200円	幅70mm×長さ240mm	約62g	4541198000213
ベジタルメジャーメイキング(株間・条間メジャー)	ME-102KJ	350円	テープ幅15mm×長さ1000mm	約2g	4541198001029
ベジタルメジャーメイキング(畝幅・畝高メジャー)	ME-102JU				4541198001036
ベジタルメジャースケールタイプ(小)	ME-60	1250円	角25mm×長さ600mm	約82g	4541198001524
ベジタルメジャーコンパクトタイプ	ME-200	3780円	テープ幅30mm×長さ5.5m	約423g	4541198001012

HPから「さらい君」の使用シーン映像がご覧頂けます。

QRコード



HPから「ベジタルメジャー」の使用シーン映像がご覧頂けます。

QRコード



※商品の仕様は改良などのため、予告なく変更する事がありますのでご了承ください。※商品の色は印刷物ですので実際の色と若干異なる場合があります。(株)北村製作所の商品は全て安心の国内生産製品です。

メーカー希望小売価格は税別価格です。

ループチェーン

主に農機店、金物店で小箱入りループチェーンで販売されています。ご希望のチェーンタイプとコマ数をご確認の上お求めください。



小箱入りオレゴン純正

リールチェーン

専門店では皆さまのどんなコマ数にも対応できるよう、100フィートのリールチェーンからカット販売しております。



販売店でカットして販売

ECタイプ

ホームセンターをはじめとするDIYのお店には、オレゴンのプリスターバック入りチェーンをおすすめします。全パッケージJANコード付ですので、商品のPOS管理にそのままご利用いただけます。



プリスターバック入りオレゴン純正

XTRA-GUARD® & LOW PROFILE™ (エクストラガード&ロープロファイル)

カジュアルユーザーにプロ品質を提供するチェーン
 常に進化を続ける91タイプチェーン。皆さまからのご要望にお応えして、91VXLはカッターを30%長くしました。加えて製造過程での刃付けを幾何学的に行い、切削性能をアップ。ソーチェーンの新たな定番としてご利用いただけます。



91VG



91VXL



品番	ピッチ	ゲージ
91VG	3/8"	.050" (1.3mm)
91VXL	3/8"	.050" (1.3mm)

- 電動チェーンソーまたは440ccまでのエンジンチェーンソーに10インチ(40cm)までのガイドバーを装着する場合のチェーンです。
- 91VGチェーンにはチェーン後部段にあるキックバック(跳ね戻り)を抑制するための側面バリアスタップが付きいます。
- 91シリーズ(VXL/VK/VG)は100%互換性がございます。

【注意】 このカタログに掲載の91VG/VK/VXLチェーンは、性能の向上と主要な規格に合致した製品を打ち継ぎあわせるため、変更と適合が予定されており、その数量お知らせしてまいりますのでご了承のほどお願い申し上げます。

MICRO CHISEL® (マイクロチゼル)

厳しい条件下でも強力な切削性能を発揮
 最大クラスのチェーンソーの強力なパワーを受け、磨りがいのある仕事をする404"ピッチチェーン。59シリーズの信頼を受け継ぎ、チゼルカッターで切れ味がアップしています。



27X



保守の簡単な高性能チェーン
 マイクロチゼルカッターはチゼルチェーンのもつ高切削性能をそのままに、保守の容易さ(保守の頻度や程度が少なくて済む)に大きな特長があります。また丸みを帯びたチェーン構造によって、優れた耐久性をも兼ね備えています。このチェーンは厳しい使用条件が要求される作業でのプロユーザーやセミプロユーザーに最適です。

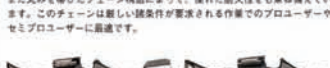

25AP

品番	ピッチ	ゲージ
95VPX	.325"	.050" (1.3mm)

95VPXは、マイクロチゼルによりスピード重視の特性を備えたチェーンで、最近の軽量化タイプのチェーンとの組み合わせによって最高の能力を発揮するように設計されています。

このチェーンには保護を抑制するためにセールを特別に設計したパイプリンク機構および優れた送進機構で耐久性を高めるルーブリック機構も同時に備えています。

●35ccから50ccのチェーンソーに11インチから20インチ(28cmから50cm)のガイドバーを装着する場合のチェーンです。

この適合カタログでは互換性のある品番については最も新しい品番での表示となっております。特に次の品番については旧品番を併記しておりますが100%互換性がありますのでご参照ください。BP-BPX VP-VPX



21BPX

●電動チェーンソーに16インチ(40cm)までのガイドバーに、35ccまでのエンジンチェーンソーに14インチ(35cm)までのガイドバーを装着する場合に使用



品番	ピッチ	ゲージ
27X	.404"	.063" (1.6mm)

【注意】 厳しい作業条件下でも高切削性能を発揮する過酷な用途向けのチェーンです。ルーブリック付特殊スタップによる優れた送進機構で長寿命を実現しました。

●35cc以上のチェーンソーに20インチ(50cm)以上のガイドバーを装着する場合のチェーンです。

MICRO-LITE® (マイクロライト)

優れた効率と軽量化を実現したチェーン
 軽量化スリムな95タイプチェーンにも製造過程での刃付けを幾何学的に行い、20シリーズと同様に使用開始時の切削性能を向上させました。さらに新設計のドライブリンクにより、キックバックを大幅に削減。より安心して使用できるプロ用チェーンです。



95VPX



品番	ピッチ	ゲージ
95VPX	.325"	.050" (1.3mm)

95VPXは、マイクロチゼルによりスピード重視の特性を備えたチェーンで、最近の軽量化タイプのチェーンとの組み合わせによって最高の能力を発揮するように設計されています。

このチェーンには保護を抑制するためにセールを特別に設計したパイプリンク機構および優れた送進機構で耐久性を高めるルーブリック機構も同時に備えています。

●35ccから50ccのチェーンソーに11インチから20インチ(28cmから50cm)のガイドバーを装着する場合のチェーンです。

この適合カタログでは互換性のある品番については最も新しい品番での表示となっております。特に次の品番については旧品番を併記しておりますが100%互換性がありますのでご参照ください。BP-BPX VP-VPX



このチェーンの特長はシャンファーチゼルカッターにあり、この特性から切削効率の向上と切れ味の持続を同時に実現しています。また、低回転でも確実にパイプリンクに伝わる自動給油機構によって長い使用寿命を引き出すルーブリック機構、ルーブリックも備えています。さらに、正しい立て立と角度を示すフィッネスマークが表示されています。

●電動チェーンソーに16インチ(40cm)までのガイドバーに、35ccまでのエンジンチェーンソーに14インチ(35cm)までのガイドバーを装着する場合に使用



品番	ピッチ	ゲージ
25AP	1/4"	.050" (1.3mm)

【注意】 常に軽くなる切れ味のチェーンです。日本市場で長年信頼的な支持を受けております。

●35ccまでのチェーンソーに16インチ(40cm)までのガイドバーを装着する場合のチェーンです。

切り幅の最も狭い軽量化チェーン

90SGは、そのプロファイル(背の高さ)を低くし、ドライブリンクの幅を狭くしたソーチェーンです。このチェーンは幅の狭い1.1mm(.043インチ)ゲージのガイドバーを装着した小型のカジュアルユーザーのために特別に設計された製品です。



90SG



品番	ピッチ	ゲージ
90SG	3/8"	.043" (1.1mm)

このチェーンの特長はシャンファーチゼルカッターにあり、この特性から切削効率の向上と切れ味の持続を同時に実現しています。また、低回転でも確実にパイプリンクに伝わる自動給油機構によって長い使用寿命を引き出すルーブリック機構、ルーブリックも備えています。さらに、正しい立て立と角度を示すフィッネスマークが表示されています。

●電動チェーンソーに16インチ(40cm)までのガイドバーに、35ccまでのエンジンチェーンソーに14インチ(35cm)までのガイドバーを装着する場合に使用



品番	ピッチ	ゲージ
20BPX	.325"	.050" (1.3mm)
21BPX	.325"	.058" (1.5mm)
22BPX	.325"	.063" (1.6mm)

【注意】 キックバックを抑制するバンパードライブリンクを備えたハイスピードチェーンです。タレストラップは、自動給油機構を備えたルーブリック仕様です。

●35ccから50ccのチェーンソーに11インチから20インチ(28cmから50cm)のガイドバーを装着する場合のチェーンです。

この適合カタログでは互換性のある品番については最も新しい品番での表示となっております。特に次の品番については旧品番を併記しておりますが100%互換性がありますのでご参照ください。BP-BPX VP-VPX

フルカッターチェーン(竹切りチェーン)

カッター数を2倍にすることで密着した繊維の切断を容易にしました。特に竹切り用として使われることが多く、その切削能力には定評があります。ここ数年、環境変化に伴う生物系の変化などによって竹が住宅環境に進出してくる傾向があり、家庭菜園や住宅のリフォーム工事現場などでも頻りに利用されています。

現在お使いのチェーンとピッチ、ゲージが同じであれば、ガイドバードライブスプロケットを交換せずご利用いただけます。



25F



品番	ピッチ	ゲージ
25F	1/4"	.050" (1.3mm)

フルカッターチェーン(竹切りチェーン)

日本ではいちばんポピュラーな91チェーンのカッターの数を倍にしたFBタイプ。鋭い木の切削に効果を発揮します。FBタイプは、日本の竹を切る目的のために開発された竹切り専用のチェーン。独特な形状に設計されたカッターが、鋭くなることなく竹を容易に切断します。



91F



91FB



品番	ピッチ	ゲージ
91F	3/8"	.050" (1.3mm)
91FB	3/8"	.050" (1.3mm)

刈り製品部品

ループチェーン【箱入り】

チェーン品番	定価(税別)	チェーン品番	定価(税別)
91PX		25AP	
91PX040EJ	¥3,520	25AP052EJ	¥3,410
91PX044EJ	¥3,840	25AP060EJ	¥3,840
91PX045EJ	¥3,840	25AP068EJ	¥4,260
91PX046EJ	¥3,940	25AP076EJ	¥4,680
91PX047EJ	¥3,940	25AP084EJ	¥5,100
91PX050EJ	¥4,150	25AP086EJ	¥5,200
91PX052EJ	¥4,260	20BPX	
91PX053EJ	¥4,360	20BPX078EJ	¥5,940
91PX055EJ	¥4,470	21BPX	
91PX056EJ	¥4,570	21BPX060EJ	¥4,780
91PX057EJ	¥4,570	21BPX064EJ	¥4,990
91PX058EJ	¥4,680	21BPX066EJ	¥5,100
91PX059EJ	¥4,780	21BPX068EJ	¥5,310
91VXL		21BPX072EJ	¥5,520
91VXL040EJ	¥3,520	21BPX076EJ	¥5,730
91VXL044EJ	¥3,840	21BPX080EJ	¥6,040
91VXL045EJ	¥3,840	21BPX081EJ	¥6,150
91VXL046EJ	¥3,940	竹切りチェーン	
91VXL047EJ	¥3,940	25F060EJ	¥5,730
91VXL050EJ	¥4,150	25F068EJ	¥6,360
91VXL052EJ	¥4,260	25F076EJ	¥6,990
91VXL053EJ	¥4,360	25F084EJ	¥7,620
91VXL055EJ	¥4,470	91F045EJ	¥5,410
91VXL056EJ	¥4,570	91F052EJ	¥6,040
91VXL057EJ	¥4,570		
91VXL058EJ	¥4,680		
91VXL059EJ	¥4,780		
90PX			
90PX028EJ	¥2,570	90PX044EJ	¥3,630
90PX039EJ	¥3,310	90PX045EJ	¥3,630
90PX040EJ	¥3,310	90PX052EJ	¥4,050

リールチェーン(税別)

品番	ピッチ	ゲージ	25フィート (25R)	100フィート (100R)
1/4" ピッチ			定価	定価
25AP	1/4"	.050"	¥31,700	¥124,500
3/8" ピッチ ロープロファイル				
90PX	3/8"	.043"	¥27,600	¥108,200
91PX	3/8"	.050"	¥28,900	¥113,700
91VXL	3/8"	.050"	¥28,900	¥113,700
.325" ピッチ				
95VPX	.325"	.050"	¥30,100	¥118,100
20BPX	.325"	.050"	¥30,400	¥119,000
21BPX	.325"	.058"	¥30,400	¥119,000
22BPX	.325"	.063"	¥30,400	¥119,000
竹切りチェーン				
25F	1/4"	.050"	¥45,200	¥178,600
91F	3/8"	.050"	¥39,100	¥154,200

ブリストアパック入りチェーン(ECタイプ)

チェーン品番	定価(税別)	チェーン品番	定価(税別)
91PX		25AP	
91PX040EC	¥3,730	25AP060EC	¥4,051
91PX044EC	¥4,050	25AP064EC	¥4,260
91PX045EC	¥4,050	25AP068EC	¥4,470
91PX046EC	¥4,150	25AP076EC	¥4,890
91PX050EC	¥4,360	25AP084EC	¥5,310
91PX051EC	¥4,470	25AP086EC	¥5,410
91PX052EC	¥4,470	21BPX	
91PX053EC	¥4,570	21BPX066EC	¥5,200
91PX056EC	¥4,780	21BPX068EC	¥5,410
91PX057EC	¥4,780	21BPX072EC	¥5,620
91PX058EC	¥4,890	91F	
91VXL		91F045EC	¥5,620
91VXL045EC	¥4,050	91F052EC	¥6,250
91VXL052EC	¥4,470	25F	
91VXL053EC	¥4,570	25F060EC	¥5,940
91VXL055EC	¥4,680	25F068EC	¥6,570
91VXL056EC	¥4,780	25F076EC	¥7,200
91VXL057EC	¥4,780	25F084EC	¥7,830
91VXL058EC	¥4,890		
91VXL060EC	¥4,990		
90PX			
90PX040EC	¥3,520		
90PX045EC	¥3,840		
90PX050EC	¥4,150		
90PX052EC	¥4,260		

メンテナンス用品(税別)

品番		サイズmm	サイズ	定価
ソーチェーン用丸ヤスリ				
70504T	1ダース	4.0mm	(5/32")	¥4,202
70503T	1ダース	4.8mm	(3/16")	¥4,202
70502T	1ダース	5.5mm	(7/32")	¥4,202

ガイドバー(税別)

品番	バー長さ (インチ)	バー長さ (センチ)	定価
ダブルガード 91/25・インテンズ用(SD)			
140SDET041	14"	35	¥5,170
160SDET041	16"	40	¥5,390
140SDAT041	14"	35	¥5,170
インテンズバー&チェーンコンボ			
109394	14"	35	¥8,140

上記価格は税別価格です。

シャーシーブラック・シャーシーブラックL・シャーシーブラックL 15L

PRTR 特化則
該当 該当

速乾、高密着タイプ

油性

特長

- 速乾性、乾燥時間3~10分。
- 艶、黒色度、密着性に優れています。
- タレがほとんどありません。

テクニカルデータ

- 乾燥時間(常温)=3~10分
(シャーシーブラックは3~5分)
- 塗布目安(シャーシーブラック)2000cc乗用車:1~2本
(シャーシーブラックL)2000cc乗用車:2~3台



品番	商品名	内容量	入数
000010	シャーシーブラック	420mL	24本
000011	シャーシーブラック L	1L	20缶
000402	シャーシーブラック L 15L	15L	1缶

シャーシーWスプレー・シャーシーブラックW・シャーシーブラック7

PRTR 有機則
非該当 非該当

有機則クリアタイプ

水溶性

特長

- 乾燥時間10~15分。
- 艶、黒色度、密着性に優れています。
- 労働安全衛生法<有機溶剤中毒予防規則>非該当。

テクニカルデータ

- 乾燥時間(常温)=10~15分(シャーシーWスプレーは10~20分)
- 塗布目安(シャーシーWスプレー)2000cc乗用車:1~2本
(シャーシーブラックW)2000cc乗用車:2~3台
- 凍結温度=-10℃以下(凍結時には40℃以下のぬるま湯で温めてください)
- 最低使用温度=0℃(最低使用温度以下で使用する場合は通常よりエア圧を高くしてください)



品番	商品名	内容量	入数
000017	シャーシーWスプレー	420mL	24本
000012	シャーシーブラック W	1L	20缶
000403	シャーシーブラック 7	14L	1缶

ケミカル剤

シャーシークリアー

PRTR 有機則
非該当 非該当

タフブラック

PRTR 特化則
該当 該当

透明塗膜、有機則クリアタイプ

水溶性

超強力、超光沢タイプ

油性

特長

- 優れた耐水性の透明被膜を持っています。

テクニカルデータ

- 乾燥時間(常温)=10~15分
- 塗布目安 2000cc乗用車:1~2本

透明



品番	商品名	内容量	入数
000016	シャーシークリアー	420mL	24本

黒

特長

- 防錆力のあるエポキシ樹脂を配合しています。
- 一般のシャーシーブラックにない高級感のある光沢があります。
- 防錆力が高く乾燥後は耐溶剤性に優れています。

テクニカルデータ

- 乾燥時間(常温)=10~15分
- 塩水噴霧(38ページジマメ知識参照)=120時間以上



品番	商品名	内容量	入数
000015	タフブラック	420mL	24本

スーパーペネトン

強力浸透・極圧潤滑剤



特長

- 従来の浸透潤滑剤より特に浸透性を重視して開発、ネジゆるめ・潤滑・防錆等多目的に使用できる浸透潤滑剤です。
- 錆び付いて固着したボルトを回しやすくします。
- 極圧性能に優れ、PTFE(フッ素樹脂)配合で潤滑効果を高めます。
- 水置換性なので湿気を追い出し長期防錆膜を作ります。
- 直線噴射仕様で離れたところから、ピンポイント噴射できます。
- 360°噴霧可能、逆さ拭きOK!!

おもな使用例

- 各種ボルト、ナットのゆるめ剤として。
- 自動車や二輪、自転車等、各振動面の潤滑
- 各種部品・工具の潤滑と防錆



品番	商品名	内容量	入数
000999	スーパーペネトン	400mL	24本(12本×2箱)

ペネトン

浸透・潤滑剤



特長

- 浸透性が非常に良く、固着したボルトも簡単に緩みます。
- 塗装のはじきの原因になるシリコンオイルを含みません。

おもな使用例

- 錆び付いて固着したボルト、ナットのゆるめ。
- 各種分解、整備、修理時の潤滑。

テクニカルデータ

- 塩水噴霧(38ページメカ知識参照)=24時間以上
- 極圧性(38ページメカ知識参照)=1.5Mpa(曾田式四球法 750rpm順次加重法)



錆び付いて固着したボルトナットに



特に固着のひどいマリン製品などに

品番	商品名	内容量	入数
000033	ペネトン	420mL	24本(12本×2箱)

PN55

浸透・防錆・潤滑剤



特長

- PTFE(38ページメカ知識参照)を配合し潤滑性をUPしました。
- 水濡れや湿気で動かなくなった電気系統の性能を回復します。
- 塗装のはじきの原因になるシリコンオイルを含みません。

おもな使用例

- 錆び付いて固着したボルト、ナットのゆるめ。
- 水に濡れて不通になった接点部分の回復。
- 部品、工具などの防錆。
- 各種分解、整備、修理。

テクニカルデータ

- 屋内防錆=6ヶ月以上
- 塩水噴霧(38ページメカ知識参照)=48時間以上
- 湿潤=480時間以上



ディストリビューターの接点回復



錆び付いて固着したボルトナットに

品番	商品名	内容量	入数
000530	PN55	420mL	24本(12本×2箱)

ジェットループ



水置換

粘状潤滑・浸透剤



特長

- 密着力が強いので、長期間潤滑、防錆効果が持続します。
- グリスでは浸透せず、浸透剤では雨や水の影響で持続時間が短いような箇所(ドアヒンジなど)への潤滑に適しています。

おもな使用例

- ドア、ペダル、ヒンジなどのキシミ止め。
- チェーン、ワイヤーの潤滑、防錆。
- 組立、整備作業時の潤滑。

テクニカルデータ

- 屋内防錆=18ヶ月以上
- 塩水噴霧(38ページマメ知識参照)=120時間以上
- 使用温度範囲=-10℃~150℃



ドアのキシミ止めなどに

品番	商品名	内容量	入数
00031	ジェットループ	300mL	24本(12本×2箱)

ハイグリース



2種類の
スプレー方式 OK

耐熱・長期潤滑グリス



特長

- 耐熱200℃
- 長期潤滑、防錆。
- 耐光性が良く、変色しません。

おもな使用例

- 自動車、オートバイ、機械のギヤ等の摺動部、回転部の潤滑。
- ハンドル軸、ドア、ワイヤー、クラッチスプラインの潤滑。

テクニカルデータ

- ちよう度(38ページマメ知識参照)=約320
- 使用温度範囲=-20℃~200℃



ユニバーサルジョイントなどの潤滑



設備のメンテナンスに

品番	商品名	内容量	入数
00020	ハイグリース	300mL	24本(12本×2箱)

ソフトグリーススプレー



2種類の
スプレー方式

防錆・潤滑グリス



特長

- 耐水性、防錆力に特に優れ、長期間潤滑、防錆します。
- スプレーしたときの泡立ちがほとんどありません。
- 浸透性、耐熱性にも優れています。

おもな使用例

- 金属同士の回転および摺動部の防錆、潤滑。
- 蒸気や水などがかかる箇所の防錆、潤滑。
- 農機具のカッターや刈り刃の防錆。

テクニカルデータ

- ちよう度(38ページマメ知識参照)=約330
- 塩水噴霧(38ページマメ知識参照)=500時間以上
- 使用温度範囲=-20℃~170℃



水などが掛かる箇所の潤滑に

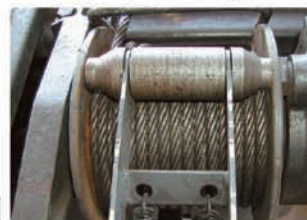

ワイヤーなど水の掛かる箇所の防錆に

品番	商品名	内容量	入数
000109	ソフトグリーススプレー	300mL	24本(12本×2箱)

生分解性シリーズ



生分解性潤滑、防錆剤



生分解性オイルスプレー EX



生分解性グリーススプレー EX



生分解性チェーンオイルスプレー EX

特長

- 生分解率60%以上(OECD301C/28日間)のスプレー原液は生分解性潤滑油エコマーク認定規格をクリアしています。
- 生分解性なので環境にやさしい潤滑剤です。

おもな使用例

- 農業機械、林業機械などの潤滑、防錆、整備、メンテナンス。

テクニカルデータ

- 生分解率=60%以上(OECD301C/28日間)

生分解性とは？

環境保全（森林、農場、河川）に気を付けなければならない場所での使用に適しています。

溶液中の有機化学物質が、微生物によって水(H₂O)と二酸化炭素(CO₂)等に分解され自然界に戻る性質のことを言います。

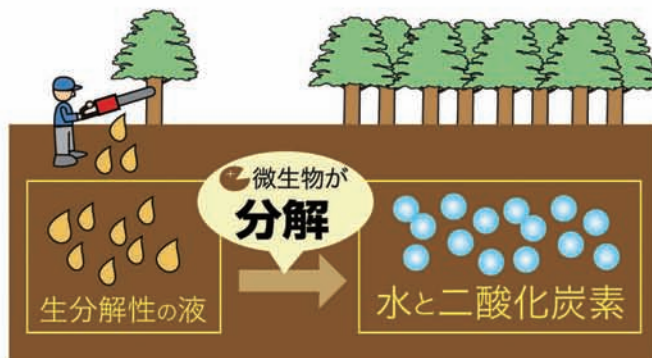

※多量のオイルは環境への負荷が大きすぎますので、むやみに廃棄せず、関連法令に従って処理してください。

品番	商品名	内容量	入数
000820	生分解性オイルスプレー EX	420mL	24本(6本 × 4箱)
000821	生分解性グリーススプレー EX	420mL	24本(6本 × 4箱)
000822	生分解性チェーンオイルスプレー EX	420mL	24本(6本 × 4箱)



農機チェーン部の潤滑に

農機メンテナンスに

パッキンはがし

PRTR 特化剤
該当 該当

強力はく離剤



特長

- 塩化メチレンと繊維系高分子を配合した強力はく離剤です。
- はく離して汚れた部分は、水洗で取り除くことができます。

おもな使用例

- 焼付いたパッキンはく離。
- 塗装のはく離、頑固な油汚れや接着剤の除去。

使用上の注意

詰り防止のため使用後は逆さ向きをしてボタン部に付着した液は拭き取ってください。



焼付いたパッキンのはく離に



塗装のはく離に

品番	商品名	内容量	入数
000066	パッキンはがし	300mL	24本(12本 × 2箱)

パーツ&ブレーキクリーナー シリーズ

PRTR 有機則
非該当 非該当

有機溶剤中毒予防規則非該当速乾性洗浄剤

特長

- 「有機溶剤中毒予防規則」の適応を受けない毒性の低い化学洗浄剤です。
- 金属部品、金型、精密機器等の油污を素早く除去します。
- 液剤そのものは金属に対する腐食性はありません。
- 速乾性です。
- 各種樹脂、ゴムに対する影響が少ない。
- 容量、乾燥性、洗浄力の違う多様な製品を揃えています。

おもな使用例

- 自動車・フォークリフト等、ブレーキ周りの洗浄
- 金属部品、金型、工具等の防錆油や切削油の洗浄
- ギアボックス、ベアリングのグリース汚れ落とし
- 油圧機器、シリンダーの油污れ落とし
- チェーンの油污れ落とし
- 精密機器の洗浄

テクニカルデータ

- 使用温度範囲=常温
- ※注意…可燃性ですので通電中には使用しないでください。
ゴム、プラスチック、塗装面には液を多量にかけ過ぎないでください。

品番	商品名	内容量	入数	洗浄力	乾燥性	樹脂影響	特長
①	000257 M-1 クリーナー 18L	18L	1缶	★★★	★★	★	有機則タイプ中洗浄力が一番強いタイプ。ネジロタイプ 詰替え式充填スプレーシステム使用可。
②	000258 M-1 クリーナー 840mL	840mL	30本	★★★	★★	★	有機則タイプ中洗浄力が一番強いタイプ。840mLジャンボ缶。
③	000600 強力パーツ&ブレーキクリーナー SUPER MAX	840mL	24本(12本×2箱)	★★★★	★★	★	洗浄力が強いタイプ。840mLジャンボ缶。
④	000262 パーツ&ブレーキクリーナーA 18L	18L	1缶	★★★	★★	★★	00062 パーツ&ブレーキクリーナーAの18L液物タイプ。エコ詰替え式充填システム使用可。
⑤	000265 パーツ&ブレーキクリーナーT 18L	18L	1缶	★★★	★★	★★	有機則タイプ中洗浄力が一番強いタイプ。ネジロタイプ 詰替え式充填スプレーシステム使用可。
⑥	000062 パーツ&ブレーキクリーナーA	500mL	24本(12本×2箱)	★★★	★★	★	標準仕様、オールマイティータイプ。
⑦	000598 パーツ&ブレーキクリーナー840	840mL	30本	★★	★★	★★★	840mLジャンボ缶でお徳用タイプ。
⑧	000118 パーツ&ブレーキクリーナー	420mL	24本(6本×4箱)	★★	★★	★★	樹脂、ゴムに対する影響が少ない。
⑨	000601 速乾パーツ&ブレーキクリーナー SUPER MAX	840mL	24本(12本×2箱)	★	★★★★	★★★★	乾燥が一番速いタイプ。840mLジャンボ缶。
⑩	000251 2Bクリーナー 18L	18L	1缶	★	★	★★★★	第二石油類のクリーナーの18L液物タイプ。詰替え式充填スプレーシステム使用可。
⑪	000255 2BクリーナーS	500mL	24本(12本×2箱)	★	★	★★★★	第二石油類のクリーナーのエアゾールタイプ。2Wayノズル、逆さ使用可。

★マークについて

※洗浄力、乾燥性、樹脂への影響は、当社溶剤系洗浄剤を比較したものです。
 ★の数量で能力の表現をしています。多いほど性能が良い。
 ◆洗浄力は★の数で表現しており、多いほど洗浄能力が強い事を示します。
 ◆乾燥性は★の数で表現しており、多いほど乾燥性が速い事を示します。
 ◆樹脂影響は★の数で表現しており、多いほど樹脂に影響がないことを示します。
 ※ただし、樹脂の種類により影響が出るものもあります。目立たない部分にてテストしてください。

ケミカル剤



スーパーセーフティ

強力アルカリ水性クリーナー

特長

- アルカリ成分によって頑固な油污れや焼付いた油污れ等を除記する金属・機械用脱脂洗浄剤です。
- 水性洗浄剤なので引火性、爆発性がありません。
- 洗浄する目的に合わせて4種類の洗浄剤を揃えています。
- 仕様用途に合わせて水で希釈し、経済的に使用できます。
- 各ペール缶仕様とバックインボックス仕様を選べます。
- ※000170 無リンスーパーセーフティ20Lと000175 超強力スーパーセーフティの20Lはバックインボックスのみでペール缶仕様はありません。

おもな使用例

- 各種機械、部品、工具、工場設備等の油污れの除去。
- 工場フロアー、事務所フロアーの清掃。
- 各種車両、船舶等の油污れ、及び室内の清掃。
- 建機・農機・自動車等のボディー、エンジン、タイヤ、内張り等の清掃。
- 事務所、工場の壁、オフィス家具等の、ヤニ、手アカ、油污れ等の清掃。
- ※必要に応じて水で希釈、又は原液でご使用ください。



各セーフティークリーン用詰め替えボトルスプレーヤー(別売)

品番	商品名	内容量	入数
000196	ボトルスプレーヤー	1L用	1本



品番	商品名	pH	洗浄力	ミスト臭	特長	法令
000067	スーパーセーフティ	13~14	★★	低い	強力アルカリクリーナー。希釈によってあらゆるところに使用できます。	PRTR 有機則 非該当 非該当
000167	スーパーセーフティ キューブ	13~14	★★	低い	品番00067 セーフティークリーンのバックインボックスタイプ。	PRTR 有機則 非該当 非該当
000068	スーパーセーフティA	13~14	★★★	やや強い	品番00067 セーフティークリーンの強力タイプ。落とすににくい動植物油にも対応できます。	PRTR 有機則 該当 非該当
000168	スーパーセーフティA キューブ	13~14	★★★	やや強い	品番00068 セーフティークリーンのAのバックインボックスタイプ。	PRTR 有機則 該当 非該当
000069	強力スーパーセーフティ	13~14	★★★	強い	非常に強力なアルカリクリーナーです。今まで落とせなかったグリース汚れや焼付いた油污れを落とします。	PRTR 有機則 該当 非該当
000169	強力スーパーセーフティ キューブ	13~14	★★★	強い	品番00069 セーフティークリーンのSのバックインボックスタイプ。	PRTR 有機則 該当 非該当
000175	超強力スーパーセーフティ キューブ	13~14	★★★★	強い	一番強い洗浄力があります(当社比)。無リン、PRTR非該当。	PRTR 有機則 非該当 非該当
000468	スーパーセーフティフロアー洗浄	13~14	★★★★	やや強い	フロアーの油污れを除去、強力なので希釈して使用します。	PRTR 有機則 該当 非該当
000170	無リンスーパーセーフティ	7~8	★	刺激臭なし	無リン・無溶剤タイプで、中性なので排水のPHを上げません。アルミやゴムへの影響が少ないのが特長。	PRTR 有機則 非該当 非該当
000304	無リンスーパーセーフティ 1L	7~8	★	刺激臭なし	品番00170 無リンセーフティークリーンの1Lタイプ。	PRTR 有機則 非該当 非該当

※洗浄力、ミスト臭は、当社水性系洗浄剤を比較したものです。 ◆洗浄力は★の数で表現しており、多いほど洗浄能力が強い事を示します。



品番	商品名	内容量	入数
000067	スーパーセーフティ	20L	1缶
000167	スーパーセーフティ キューブ	20L	1箱

品番	商品名	内容量	入数
000068	スーパーセーフティA	20L	1缶
000168	スーパーセーフティA キューブ	20L	1箱

品番	商品名	内容量	入数
000069	強力スーパーセーフティ	20L	1缶
000169	強力スーパーセーフティ キューブ	20L	1箱



品番	商品名	内容量	入数
000175	超強力スーパーセーフティ キューブ	20L	1箱



品番	商品名	内容量	入数
000468	スーパーセーフティフロアー洗浄	18L	1缶



品番	商品名	内容量	入数
000170	無リンスーパーセーフティ	20L	1箱
000304	無リンスーパーセーフティ 1L	1L	12本

ケミカル剤

RTVガスケット シロ・RTVガスケット クロ・RTVガスケット アカ

PRTR 有機則
非該当 非該当

シリコン系無溶剤型シール剤



RTVガスケット シロ



RTVガスケット クロ



RTVガスケット アカ

特長

- 脱オキシムタイプの1液型RTVゴムです。
- 空気中の水分と反応して常温で硬化します。
- 耐熱(-40~240℃)耐油、耐水、電気絶縁性に優れています。

おもな使用例

- エンジンブロック部のシール
- シリンダーブロックとシリンダーヘッドの合わせ面。
- タイミングベルトカバーの合わせ面。
- オイルパンの合わせ面など。

テクニカルデータ

- 硬化時間=20分(RTVガスケット シロ・RTVガスケット クロ)
10~20分(RTVガスケット アカ)
- ゴム状硬化=15~16時間
- 完全硬化=3日以上



RTVガスケット シロ RTVガスケット クロ RTVガスケット アカ

品番	商品名	内容量	入数
000077	RTVガスケット シロ	100g	24本(6本×4箱)
000078	RTVガスケット クロ	100g	24本(6本×4箱)
000079	RTVガスケット アカ	137g	24本(6本×4箱)



エンジンブロックの合わせ面



オイルパンの合わせ面

トータルコート

PRTR 有機則
非該当 該当

ボディ、ガラス兼用液体ワックス



1ケース 詰替用ボトル3本入

特長

- ガラスポリマー配合。
- 全色対応。ボディ、ガラス、樹脂部に使用OK。
- 洗車拭きあげと同時にWAX掛けが完了。

おもな使用例

- 納車時などの簡易的なワックス掛け。
- 展示車などの洗車時のワックス掛け。

テクニカルデータ

- 劣化した塗装や再塗装車、濃色車には注意してください。
- 4L缶から専用ボトルに詰替える際には良く振ってから移し替えてください。
- 製品の注意書きを良く御覧になってから使用してください。



品番	商品名	内容量	入数
000770	トータルコート	4L	3本

洗車後にスプレーして拭き取るだけでWAX掛け完了、ボディ、ガラス、樹脂部に使用できます

ケミカル剤

NX5000 エンジンチェーンアップ PRTR 有機別
該当 該当

燃焼室、キャブ洗浄剤(泡タイプ)



特長

- 泡タイプで吸入、燃焼、排気系統、気化器にたまるワニス、カーボンスラッジ、ガムなどを速やかに洗浄します。
- エンジンの回転を滑らかにし排気ガスの浄化を助けます。

おもな使用例

- 気化器、バルブまわり、燃焼室のカーボンなどの洗浄。
(EFI、EGI車などは使用できない車種もあります。自動車メーカーの指示に従ってください)
(ディーゼルエンジンには使用できません)

テクニカルデータ

- 使用温度範囲=常温



洗浄前



洗浄後

品番	商品名	内容量	入数
000056	NX5000 エンジンチェーンアップ	240mL	24本(12本×2箱)

キャブクリーン PRTR 有機別
該当 該当

キャブレター内部洗浄剤



特長

- 液状なので乾燥後油性の残渣がありません。
- キャブレターを分解しなくても使用できます。
- 分解洗浄にも使用できます。

おもな使用例

- 自動車などのキャブレターの洗浄。
(ディーゼルエンジンには使用できません)

テクニカルデータ

- 使用温度範囲=常温

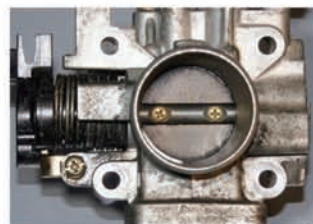

洗浄前



洗浄後

品番	商品名	内容量	入数
000061	キャブクリーン	420mL	24本(12本×2箱)

レザーワックスF・タイヤ&レザーW PRTR 有機別
非該当 非該当

レザー&タイヤワックス



レザーワックスF



タイヤ&レザーW

特長

- 乾きが早くべとつきが少なく美しい艶を与えます。
- 油污れ、タバコのヤニ等の汚れが落ち、撥水性で艶のあるしなやかな保護膜をつくり、汚れの再付着を防ぎます。

おもな使用例

- 自動車のタイヤ、ダッシュボード、内張りなどの艶出し。

テクニカルデータ

※本皮には使用しないでください。
※塗装作業の近くで使用すると塗料をはくことがあります。
鋁金塗装工場様は作業に影響のないノンスリップレザーワックス(P31)をおすすめします。



使用前



使用后

艶	高★	低	艶	高★	低
持続性	高★	低	持続性	高★	低

品番	商品名	内容量	入数
000055	レザーワックスF	420mL	24本(12本×2箱)
000155	タイヤ&レザーW	420mL	24本(12本×2箱)

ケミカル剤

株式会社 **イチネンケミカルズ**

品番	品名	容量	入数	No.	希望小売価格
10	NX10シャーシーブラック	420ml	24	830	1,190
11	NX11シャーシーブラックL	1L	20	1920	1,950
12	NX12シャーシーブラックW	1L	20	2050	2,460
15	NX15タフブラック	420ml	24	1280	1,810
16	NX16シャーシークリヤー	420ml	24	1170	1,590
17	NX17シャーシーWSプレー	420ml	24	910	1,390
20	NX20ハイグリース	300ml	12*2	1390	1,680
31	NX31ジェットループ	300ml	12*2	1330	1,560
33	NX33ヘネトン	420ml	12*2	1440	2,090
51	スイセイレザー&タイヤワックス	18L	1	18930	21,600
53	NX53レザーワックスSP	1L	12	3070	3,350
55	NX55レザーワックスLF	420ml	12*2	1040	1,390
56	NX5000エンジンチェーンUP	240ml	12*2	1470	2,930
60	NX67ブレーキクリーン	500ml	24	1200	2,110
61	NX61キャブクリーン	420ml	12*2	1330	2,060
62	NX62パーツ&ブレーキA	500ml	12*2	960	1,140
63	NX63ピッチクリーナー	420ml	12*2	1090	1,240
66	NX66ハッキンハガシサイ	300ml	12*2	2160	2,260
67	NX67セーフティクリーン	20L	1	19200	24,000
68	NX68セーフティクリーンA	20L	1	19200	24,000
69	NX69セーフティクリーンS	20L	1	22670	26,000
77	NX77RTVガasketシロ	100g	6*4	2560	2,280
78	NX78RTVガasketクロ	100g	6*4	2640	2,380
79	NX79RTVガasketアカ	100g	6*4	2640	2,380
80	NX80エンジンコート	300ml	12*2	1280	1,760
81	NX81シルバーコート	300ml	12*2	1490	1,660
85	NX85ツヤ消シブラック	300ml	12*2	1360	1,460
109	ソフトグリーススプレー	300ml	12*2	1360	1,260
118	パーツ&ブレーキクリーナー	420ml	6*4	1030	1,030
135	シリコン滑走剤	420ml	12*2	910	890
155	タイヤ&レザー	420ml	12*2	690	オープン
167	NX167セーフティキューブ	20L	1	19200	24,000

品番	品名	容量	入数	No.	希望小売価格
168	NX168セーフティAキューブ	20L	1	19200	24,000
169	NX169セーフティSキューブ	20L	1	22670	26,000
170	無リンセーフティクリン	20L	1	19200	24,800
175	超強力セーフティクリン	20L	1	21870	26,000
196	ホトルスプレー 容器のみ	1L	1	1650	2,060
257	M-1クリーナー	18L	1	25070	オープン
258	M-1クリーナー	840ml	30	750	オープン
262	パーツ&ブレーキクリーナーA	18L	1	22130	19,300
265	パーツ&ブレーキクリーナーT	18L	1	22130	19,300
303	潤滑303	420ml	24	590	オープン
304	無リンセーフティクリン	1L	12	2320	2,980
402	JETシャーシーLtカン	14kg	1	14930	オープン
403	JETシャーシーブラック7	14kg	1	17200	オープン
404	JETシャーシーブラック(油性)	420ml	30	640	オープン
405	JETシャーシーWSプレー(水性)	420ml	30	720	オープン
468	JETセーフティクリーンA	18L	1	8800	オープン
530	PN-55	420ml	12*2	1000	940
598	パーツ&ブレーキクリーン 840	840ml	30	590	オープン
600	強力パーツ&ブレーキクリーナー	840ml	12*2	1040	1,340
601	速乾パーツ&ブレーキクリーナー	840ml	12*2	1040	1,340
694	サベスSP500	500ml	12	3440	2,900
770	トータルコート	4L	3	6290	3,740
808	NEO水玉侍	150ml	12	1870	オープン
810	ノータッチPRO	480ml	24	880	890
811	クリンビューPRO	300ml	30	910	1,040
820	生分解性オイルスプレー	420ml	6*4	1650	1,860
821	生分解性グリススプレー	420ml	6*4	1450	1,760
822	生分解性チェーンオイルスプレー	420ml	6*4	1230	1,510
890	レジナスグロス	100ml	6	4930	5,620
999	スーパーヘネトン	400ml	12*2	2240	オープン
70156	オイルゲット シートタイプ	1ケース	100枚	12000	オープン
70157	オイルゲット ロールタイプ	1ロール	19m	12000	オープン
JIP105	ペネトンA		24	1440	2,090

希望小売価格には消費税は含まれておりません。

Z-45 オイルスプレー (浸透防錆潤滑剤)



2way ノズル

045	145
容量 180ml	容量 420ml
入数 30	入数 30
サイズ 53×53×145	サイズ 66×66×202
JAN 4960833045004	JAN 4960833145001

特長 金属との親和性がよく浸透性があるため、金属接触面の隙間に速やかに浸透し、錆び付いたネジやボルトを緩めます。浮き上がった錆はブラシ等でこすって除去することができます。また、こびり付いた油やタールも浮き上がらせ除去します。

Z-46 グリーススプレー



2way ノズル

046	146
容量 180ml	容量 420ml
入数 30	入数 30
サイズ 53×53×145	サイズ 66×66×205
JAN 4960833046001	JAN 4960833146008

特長 万能タイプ(リチウム石けん基)のグリースをスプレー化しました。スプレーするとグリースが泡状となって深部まで入ります。ガスが気化した後、グリースが良好な潤滑の役目をします。

AZ グリーススプレー (イエロー)



Y1462	Y146
容量 220ml	容量 420ml
入数 30	入数 30
サイズ 53×53×163	サイズ 66×66×197
JAN 4960833146121	JAN 4960833146305

特長 ギアやチェーン等、金属部分の潤滑、防錆に最適です。スプレーするとグリースが金属表面に付着し、良好な潤滑の役目をします。

H,S シリコンスプレー (グリーン)



無溶剤タイプ

007
容量 420ml
入数 30
サイズ 66×66×205
JAN 4960833007002

特長 良質のシリコンオイルを使用しており、少量のスプレーで潤滑・離型・艶出・防錆等の高い効果が得られます。素材にやさしい無溶剤タイプのため、幅広く使用できます。

AZ 強力パーツクリーナー (ブラック)



2way ノズル 逆さ噴射可能

Y001
容量 840ml
入数 30
サイズ 66×66×346
JAN 4960833001307

特長 非塩素系溶剤を主剤にした洗浄用のスプレーです。ブレーキ装置の軸受、ギア、チェーン等、機械部品に付着した油汚れを強力に落とします。バイクチェーンの洗浄用としてもご使用頂けます。強力噴射タイプ。

AZ パーツクリーナー (イエロー)



Y005	容量 840ml	サイズ 66×66×340
	入数 30	JAN 4960833005305

特長 非塩素系溶剤を主剤にした洗浄用のスプレーです。ブレーキ装置の軸受、ギア、チェーン等、機械部品に付着した油汚れを強力に落とします。

AZ 油汚れ落としパウダー



985	988
容量 800g	容量 6kg
入数 12	入数 1
サイズ 130×130×133	サイズ 220×220×300
JAN 4960833985003	JAN 4960833988004

特長 パーライトに無リンの天然洗剤を含ませたクリーナーです。グリース、オイル、インキ等、しつこい汚れを強力に落とします。

AZ 洗いま専科 ハンドクリーナー (詰替パック)



980	978	981	979	982
容量 300g	容量 1kg	容量 2.5kg	容量 1kg	容量 2.5kg
入数 30	入数 12	入数 6	入数 12	入数 6
サイズ 55×55×177	サイズ 82×82×250	サイズ 130×130×290	サイズ 190×80×250	サイズ 220×110×340
JAN 4960833980008	JAN 4960833978005	JAN 4960833981005	JAN 4960833979002	JAN 4960833982002

特長 手に付いた油汚れ、カーボン、インキ等をすばやく落とす強力ハンドクリーナーです。スクラブ剤配合により、頑固な汚れをきれいに落とします。アロエエキス配合のため肌にうるおいを与えます。手にやさしく、さっぱりとした洗い上がりです。

AZ スーパーサビ取り



033
容量 110g
入数 20
サイズ 75×40×200
JAN 4960833033001

特長 うすすら目立ち始めたサビから頑固なサビまで、化学の力で分解し、除去します。ノンコンパウンドなので擦りキズがつきません。

AZ サビ取りつや出し



038
容量 110g
入数 20
サイズ 75×40×200
JAN 4960833038006

特長 特殊セラミック微粒子でサビを取り、天然ワックス配合により艶を出して金属の輝きをよみがえらせます。真鍮金具等、金属のサビ取り・つや出しに。

AZ 瞬間サビ取りスプレー



039
容量 100ml
入数 20
サイズ 75×40×200
JAN 4960833039003

特長 アルミ、銅以外の金属のサビと汚れを化学の力で分解、除去します。ムースタイプのため液の垂れ落ちを防止します。

AZ サビアウト



900	901
容量 110g	容量 1kg
入数 20	入数 10
サイズ 40×40×162	サイズ 130×75×180
JAN 4960833900006	JAN 4960833901003

特長 サビと化学的に反応し、金属を傷めず除錆します。金属表面を腐食しないので、小さな部品にも使用可能です。

AZ つけ置きサビアウト



910
容量 500ml
入数 10
サイズ 65×65×186
JAN 4960833910005

特長 つけて置くだけで手軽にサビが取れます(6時間以上)。複雑な金属部分等のサビの除去に最適です。

ケミカル剤

調子の悪いエンジンが復活する!

高性能 混合燃料

FLASH-Z

フラッシュゼット

2サイクルエンジン専用
優れたフラッシング作用!

25:1~100:1 指定の機械に使用可能
点火プラグの汚れや排気ポートの目詰まり防止
デポジット(汚れの堆積物)の生成抑制
燃料油酸化防止剤技術 **ガソリンの酸化・劣化を大幅抑制**
摩擦・摩耗を低減 **機械の回転がスムーズ**
刈払機・チェーンソー・ヘッジトリマー・発電機等に最適

10年 未開封保存可能 (長期貯蔵安定性) **清浄剤入**

AZ 高性能混合燃料 フラッシュZ



FL001

容量	1L
入数	12
サイズ	86×86×225
JAN	4960833001116



FL002

容量	2L
入数	8
サイズ	138×79×215
JAN	4960833002113



FL004

容量	4L
入数	6
サイズ	180×105×250
JAN	4960833004117

特長 油劣化や分解残渣の少ない合成油ベースのエンジンオイルを使用しています。清浄分散剤のフラッシング作用で、堆積したデポジットを除去して調子の悪いエンジンを復活させます。酸化・劣化を大幅に抑え、開封後10年間の長期貯蔵が可能。25:1~100:1指定の機械に使用可能。

25~50:1

3年保存可能!

高性能エンジンオイルが配合されているため
50:1でも使用OK!

JASO 2サイクル油規格
FD 最高グレード
エンジンオイル使用

エンジン内部を
超強力洗浄!

驚くほど燃費が向上!

地球環境クリーンアップ
黒煙・CO₂ガスを削減!

刈払機・チェーンソー
ヘッジトリマー・発電機等に最適

AZ 25:1~50:1 混合燃料〈緑〉



FG003

容量	450ml
入数	20
サイズ	63×63×175
JAN	4960833003950



FG006

容量	1L
入数	12
サイズ	86×86×225
JAN	4960833006951



FG011

容量	2L
入数	8
サイズ	138×79×215
JAN	4960833011955



FG014

容量	4L
入数	6
サイズ	180×105×250
JAN	4960833014956

特長 「JASO 2サイクル油規格」最高級FDグレードのエンジンオイルを配合した混合燃料です。特殊添加剤の配合により燃料が完全に燃焼するため、燃費が向上し、黒煙・CO₂の排出が抑えられます。また、エンジン内部の汚れが除去されるため、エンジン性能がUPし、翌シーズンのエンジン始動がスムーズです。混合比は25:1ですが、50:1指定の機械にも使用可能。

AZ 25:1 生分解性混合燃料



FM015

容量	1L
入数	12
サイズ	86×86×225
JAN	4960833015960

AZ 25:1~50:1 混合燃料〈青〉



FG007

容量	1L
入数	12
サイズ	86×86×225
JAN	4960833007958



FG013

容量	2L
入数	8
サイズ	138×79×215
JAN	4960833013959



FG015

容量	4L
入数	6
サイズ	180×105×250
JAN	4960833015953

特長 「JASO 2サイクル油規格」最高級FDグレードのエンジンオイルを配合した混合燃料です。特殊添加剤の配合により燃料が完全に燃焼するため、燃費が向上し、黒煙・CO₂の排出が抑えられます。また、エンジン内部の汚れが除去されるため、エンジン性能がUPし、翌シーズンのエンジン始動がスムーズです。混合比は25:1ですが、50:1指定の機械にも使用可能。

AZ 50:1 混合燃料〈赤〉



FG008

容量	1L
入数	12
サイズ	86×86×225
JAN	4960833008955



FG012

容量	2L
入数	8
サイズ	138×79×215
JAN	4960833012952



FG016

容量	4L
入数	6
サイズ	180×105×250
JAN	4960833016950

特長 刈払機・チェーンソー・ヘッジトリマー・発電機などに最適です。環境にやさしい生分解性2サイクルエンジンオイルを使用しています。

特長 「JASO 2サイクル油規格」最高級FDグレードのエンジンオイルを配合した混合燃料です。特殊添加剤の配合により燃料が完全に燃焼するため、燃費が向上し、黒煙・CO₂の排出が抑えられます。また、エンジン内部の汚れが除去されるため、エンジン性能がUPし、翌シーズンのエンジン始動がスムーズです。

AZ 水溶性チェーンソーオイル



W201

容量	1L
入数	10
サイズ	130×75×180
JAN	4960833201028



W204

容量	4L
入数	4
サイズ	180×105×250
JAN	4960833204029



W218

容量	18L
入数	1
サイズ	240×240×350
JAN	4960833218026

特長 特殊添加剤配合により、衣類や体に付着したオイルが洗剤で落ちやすくなりました。また、油飛びを抑制する添加剤配合により、オイルが周辺に飛散するのを抑制します。優れた潤滑性を発揮し、チェーンやバーの摩耗を防止、切断をスムーズにします。夏季・冬季の温度差にも強いオールシーズンタイプです。 粘度 110cSt

AZ 生分解性チェーンソーオイル



221

容量	1L
入数	10
サイズ	130×75×180
JAN	4960833221002

特長 各種添加剤を有効に配合した植物油ベースのオイルで生分解性が高く、環境に優しいチェーンソーオイルです。 粘度 ISO VG68

AZ ハイグレードチェーンソーオイル



200

容量	200ml
入数	48(12本×4)
サイズ	48×48×190
JAN	4960833200007



NS201

容量	1L
入数	10
サイズ	130×75×175
JAN	4960833201813



NR201

容量	1L
入数	10
サイズ	130×75×180
JAN	4960833201035



NR202

容量	2L
入数	6
サイズ	175×100×225
JAN	4960833202032



NR204

容量	4L
入数	4
サイズ	210×120×265
JAN	4960833204036



NR218

容量	18L
入数	1
サイズ	240×240×350
JAN	4960833218033

特長 油飛びを抑制させる添加剤を有効に配合しました。チェーン部の回転によるオイルの飛散を抑制し、優れた潤滑性を発揮します。チェーンやバーの摩耗を防止、切断をスムーズにします。夏季・冬季の温度差にも強いオールシーズンタイプです。 粘度 110cSt

AZ レギュラーチェーンソーオイル



RS201

容量	1L
入数	10
サイズ	130×75×175
JAN	4960833201929



RS204

容量	4L
入数	4
サイズ	208×123×240
JAN	4960833204920



RE218

容量	18L
入数	1
サイズ	240×240×350
JAN	4960833218040

特長 油飛びを抑制させる添加剤配合のため、オイルが熱を持ったチェーンやバーにしっかりと付着し、夏季・冬季の温度差にも優れた潤滑性を発揮します。 粘度 105cSt

AZ エコ レギュラーチェーンソーオイル



EF201

容量	1L
入数	14
サイズ	150×90×220
JAN	4960833201127



EF204

容量	4L
入数	4
サイズ	220×140×360
JAN	4960833204128

特長 油飛びを抑制させる添加剤配合のため、オイルが熱を持ったチェーンやバーにしっかりと付着し、夏季・冬季の温度差にも優れた潤滑性を発揮します。 粘度 ISO VG105

AZ ベーシックチェーンソーオイル



TS201

容量	1L
入数	10
サイズ	130×75×175
JAN	4960833201202



TS204

容量	4L
入数	4
サイズ	208×123×240
JAN	4960833204203



TS218

容量	18L
入数	1
サイズ	240×240×350
JAN	4960833218200

特長 チェーンやバーに付着し、夏季・冬季の温度差にも優れた潤滑性を発揮します。 粘度 100cSt

AZ エコ チェーンソーオイル D タイプ



EF211

容量	1L
入数	14
サイズ	150×90×220
JAN	4960833211126



EF214

容量	4L
入数	4
サイズ	220×140×360
JAN	4960833214127

特長 チェーンやバーに付着し、夏季・冬季の温度差にも優れた潤滑性を発揮します。 粘度 ISO VG100

AZ 万能グリース



720
 容量 200g
 入数 30
 サイズ 70×70×75
 JAN 4960833720000



750
 容量 500g
 入数 24
 サイズ 90×90×110
 JAN 4960833750007



762
 容量 2.5kg
 入数 1
 サイズ 160×160×205
 JAN 4960833762000



764
 容量 16kg
 入数 1
 サイズ 315×315×340
 JAN 4960833764004

特長 高品質の鉱油をベースとした万能型グリースです。潤滑性、耐水性、酸化安定性、機械安定性に優れており、特に高速ベアリングに最適です。また、屋外機器の潤滑、防錆にも適しています。使用温度範囲(-25℃～+120℃) ちょう度2号

AZ コンプレッサーオイル



430
 容量 300ml
 入数 24(6本×4)
 サイズ 56×56×207
 JAN 4960833430008



NS401
 容量 1L
 入数 10
 サイズ 130×75×175
 JAN 4960833401817



N401
 容量 1L
 入数 10
 サイズ 130×75×180
 JAN 4960833401015



402
 容量 2L
 入数 6
 サイズ 175×100×125
 JAN 4960833402005



NS404
 容量 4L
 入数 4
 サイズ 208×123×240
 JAN 4960833404818



404
 容量 4L
 入数 4
 サイズ 210×120×265
 JAN 4960833404009



418
 容量 18L
 入数 1
 サイズ 240×240×350
 JAN 4960833418006

特長 一般的なレシプロタイプ(往復運動型)のコンプレッサー用オイルです。カーボンの生成を抑え、錆びやすいシリンダー内部の錆を防ぎます。 粘度 ISO VG68

AZ FD 2サイクルエンジンオイル〈ハイグレード〉



F031
 容量 0.5L
 入数 10
 サイズ 66×66×187
 JAN 4960833031915



NS032
 容量 1L
 入数 10
 サイズ 130×75×180
 JAN 4960833032813



F032
 容量 1L
 入数 10
 サイズ 130×75×175
 JAN 4960833032912



F033
 容量 4L
 入数 4
 サイズ 210×120×265
 JAN 4960833033919



F034
 容量 18L
 入数 1
 サイズ 240×240×350
 JAN 4960833034916

特長 2サイクルエンジン専用のオイルです。清浄性が高く、排気煙の少ないハイグレードタイプです。エンジン内部が汚れにくく、エンジン始動がスムーズです。焼き付きを防止して、エンジンを長持ちさせます。 粘度 ISO VG46

AZ 4サイクルエンジンオイル



NS885
 容量 0.5L
 入数 10
 サイズ 66×66×187
 JAN 4960833885815



NS881
 容量 1L
 入数 10
 サイズ 130×75×175
 JAN 4960833881817

特長 高級エンジンオイルのベース油に専用添加剤を配合した4サイクルエンジン専用オイルです。発電機、耕運機等にご使用いただけます。 SNグレード 10W/30

AZ 混合計量タンク	AZ 混合計量タンク デラックス	AZ 混合計量タンク 簡単計量
 <p>F050 容量 2L 入数 12 サイズ 225×100×215 JAN 4960833050916</p>	 <p>F058 容量 2L 入数 12 サイズ 240×95×210 JAN 4960833058912</p>	 <p>F060 容量 2L 入数 12 サイズ 240×95×210 JAN 4960833060915</p>
 <p>F051 容量 3.5L 入数 12 サイズ 250×120×250 JAN 4960833051913</p>	 <p>F059 容量 5L 入数 12 サイズ 265×140×275 JAN 4960833059919</p>	 <p>F061 容量 5L 入数 12 サイズ 265×140×275 JAN 4960833061912</p>
 <p>861 容量 5L 入数 12 サイズ 250×145×275 JAN 4960833861000</p> <p>特長 10:1～100:1の混合ガソリンを手軽に作ることができます。</p>	<p>特長 10:1～100:1の混合ガソリンを手軽に作ることができます。ガソリンと2サイクルエンジンオイルの高さを合わせるだけで、25:1の混合燃料が簡単に作れます。</p>	<p>特長 10:1～100:1の混合ガソリンを手軽に作ることができます。ガソリンと2サイクルエンジンオイルの高さを合わせるだけで、25:1の混合燃料が簡単に作れます。</p>

AZ ブレンドタンク	AZ ジャストミックスタンク	AZ ジャストミックスタンク 2
 <p>967 (グリーン) 容量 1L 入数 25 サイズ 140×75×230 JAN 4960833967009</p>	 <p>969 容量 5L 入数 12 サイズ 205×150×290 JAN 4960833969003</p>	 <p>F001 容量 5L 入数 12 サイズ 205×150×290 JAN 4960833001918</p>
<p>特長 1Lまでのあらゆる比率の混合ガソリンが簡単に出来るブレンドタンクです。</p>	<p>特長 25:1.50:1の他10:1～100:1まで2種類の液体の混合が正確かつ簡単に作れます。</p>	<p>特長 25:1.50:1の他10:1～100:1まで2種類の液体の混合が正確かつ簡単に作れます。</p>

ガソリン携行缶

特長 自動車、バイク、船舶(水上バイク)、農業機械、発電機、刈払機、チェーンソー等の予備燃料に最適な鉄製容器です。

専用ではない部品は漏れの原因となり危険です。必ず専用部品をお使いください。

消防法 適合品



AZ ガソリン携行缶	AZ ガソリン携行缶用部品
 <p>GK310 容量 10L 入数 6 サイズ 400×250×190(取手含む) JAN 4960833310119</p>	 <p>GK311 品名 胴体モールディング (10L用) 入数 — サイズ — JAN 4960833311116</p>
 <p>GK320 容量 20L 入数 4 サイズ 430×300×270(取手含む) JAN 4960833320118</p>	 <p>GK312 品名 胴体モールディング (20L用) 入数 — サイズ — JAN 4960833312113</p>
	 <p>GK313 品名 携行缶 キャップ 入数 — サイズ 61×61×19 JAN 4960833313110</p>
	 <p>GK314 品名 携行缶 エア調整ネジ 入数 — サイズ 34×19×37 JAN 4960833314117</p>
	 <p>GK315 品名 携行缶 給油ノズル 入数 — サイズ 外径(携行缶側):約54 外径(ノズル先):約20 全長:305 JAN 4960833315114</p>

AZ ガソリン携行缶	AZ ガソリン携行缶用部品
 <p>GK005 容量 5L 入数 9 サイズ(本体):390×235×135 JAN 4960833005114</p>	 <p>GK101 品名 胴体モールディング (5L) 入数 — サイズ — JAN 4960833101717</p>
	 <p>GK103 品名 携行缶 キャップ 入数 — サイズ 60×66×18 JAN 4960833103117</p>
	 <p>GK104 品名 携行缶 エア調整ネジ 入数 — サイズ 36×19×40 JAN 4960833104114</p>
	 <p>GK105 品名 携行缶 給油ノズル 入数 — サイズ 外径(携行缶側):約55 外径(ノズル先):約23 全長:305 JAN 4960833105111</p>

ケミカル剤

AZ オイラー

 <p>PA035 容量 35ml 入数 10 サイズ 39×39×99 JAN 4960833035821</p>	 <p>PA180 容量 180ml 入数 10 サイズ 60×60×221 JAN 4960833180828</p>	 <p>PA300 容量 300ml 入数 10 サイズ 68×68×251 JAN 4960833300820</p>	 <p>PA400 容量 400ml 入数 10 サイズ 73×73×276 JAN 4960833400827</p>	 <p>PB350 (角型) 容量 350ml 入数 10 サイズ 85×67×234 JAN 4960833350832</p>	
 <p>PC180 (角型) 容量 180ml 入数 10 サイズ 60×160×138 JAN 4960833180886</p>	 <p>PD200 (楕円型) 容量 200ml 入数 10 サイズ 83×64×197 JAN 4960833200014</p>	 <p>PE200 (金属ロングノズル) 容量 200ml 入数 10 サイズ 75×64×210 JAN 4960833200106</p>	 <p>PE300 (金属ロングノズル) 容量 300ml 入数 10 サイズ 75×68×230 JAN 4960833300103</p>	 <p>PE400 (金属ロングノズル) 容量 400ml 入数 10 サイズ 80×73×250 JAN 4960833400100</p>	 <p>PE500 (金属ロングノズル) 容量 500ml 入数 10 サイズ 90×78×260 JAN 4960833500107</p>
 <p>PF180 (差し口金属) 容量 180ml 入数 10 サイズ 155×63×140 JAN 4960833180149</p>	 <p>PG180 (金属ノズル) 容量 180ml 入数 10 サイズ 155×63×138 JAN 4960833180200</p>	 <p>PG300 (金属ノズル) 容量 300ml 入数 10 サイズ 155×68×175 JAN 4960833300202</p>	 <p>PG400 (金属ノズル) 容量 400ml 入数 10 サイズ 155×73×200 JAN 4960833400209</p>		

AZ オイルジョッキ フタ&こし網付き



フタ付き



こし網付き

 <p>PJ011 容量 1L 入数 50 サイズ 160×118×200 JAN 4960833011207</p>	 <p>PJ012 容量 2L 入数 27 サイズ 184×140×261 JAN 4960833012204</p>	 <p>PJ013 容量 3L 入数 17 サイズ 210×163×299 JAN 4960833013201</p>	 <p>PJ014 容量 4L 入数 12 サイズ 224×180×327 JAN 4960833014208</p>	 <p>PJ015 容量 5L 入数 10 サイズ 233×192×360 JAN 4960833015205</p>
---	---	---	--	---

AZ オイルジョッキ ジャバラノズル各種

<p>15cm</p>  <p>PJ101 (1L・2L用) 長さ 15cm 入数 0 サイズ - JAN 4960833101205</p>	<p>23cm</p>  <p>PJ102 (3L・4L・5L用) 長さ 23cm 入数 0 サイズ - JAN 4960833102202</p>	<p>付替用 ジャバラノズル 50cm</p>  <p>PJ103 (3L・4L・5L用) 長さ 50cm 入数 0 サイズ - JAN 4960833103209</p>	 <p>取り付け例</p> <p>特長 ノズルの根元にこし網付き!異物をキャッチします。先端キャップ付き。</p>	 <p>先端キャップ付き</p>  <p>こし網付き</p>
---	--	--	--	--

AZ シャーシーグリース



CS770 (ジャバラ)

容量	400g
入数	20
サイズ	295×240×260
JAN	4960833770869



776

容量	16Kg
入数	1
サイズ	315×315×340
JAN	4960833776007

AZ 袋入りシャーシーグリース



F778 (ジャバラ)

容量	80g
入数	30
サイズ	75×35×220
JAN	4960833778919



F770 (ジャバラ)

容量	400g
入数	20
サイズ	95×60×310
JAN	4960833770913

AZ JAN シャーシーグリース



DS774 (ジャバラフック付)

容量	40g
入数	68
サイズ	240×170×170
JAN	4960833774140



DS778 (ジャバラ)

容量	80g
入数	35
サイズ	245×195×190
JAN	4960833778148



DS770 (ジャバラ)

容量	400g
入数	20
サイズ	295×240×260
JAN	4960833770142

特長 各種車輪の足回りに広く使用されている汎用タイプのグリースです。付着力が強く耐水性に富み、一般的な潤滑箇所や摺動部に適しています。
使用温度範囲(-5℃ ~ +70℃) ちょう度1号

AZ シャーシー グリース No.2



CR772 (ジャバラ)

容量	400g
入数	20
サイズ	295×240×260
JAN	4960833772832

AZ JAN シャーシー グリース No.2



DR772 (ジャバラ)

容量	400g
入数	20
サイズ	295×240×260
JAN	4960833772139

特長 各種車輪の足回りに広く使用されている汎用タイプのグリースです。付着力が強く耐水性に富み、一般的な潤滑箇所や摺動部に適しています。
使用温度範囲(-5℃ ~ +70℃) ちょう度2号

AZ リチウムグリース



CS760 (ジャバラ)

容量	400g
入数	20
サイズ	295×240×260
JAN	4960833760860

AZ 袋入り リチウムグリース



F768 (ジャバラ)

容量	80g
入数	30
サイズ	75×35×220
JAN	4960833768910



F760 (ジャバラ)

容量	400g
入数	20
サイズ	95×60×310
JAN	4960833760914

AZ JAN リチウムグリース



DS764 (ジャバラフック付)

容量	40g
入数	68
サイズ	240×170×170
JAN	4960833764141



DS768 (ジャバラ)

容量	80g
入数	35
サイズ	245×195×190
JAN	4960833768149



DS760 (ジャバラ)

容量	400g
入数	20
サイズ	295×240×260
JAN	4960833760143

特長 高品質の鉱油をベースとした万能型グリースです。潤滑性、耐水性、酸化安定性、機械安定性に優れており、特に高速ベアリングに最適です。また、屋外機器の潤滑、防錆にも適しています。
使用温度範囲(-25℃ ~ +120℃) ちょう度2号

AZ 極圧シャーシーグリース



CL770 (ジャバラ)
 容量 400g
 入数 20
 サイズ 295×240×260
 JAN 4960833770708

AZ JAN 極圧シャーシーグリース



DL770 (ジャバラ)
 容量 400g
 入数 20
 サイズ 295×240×260
 JAN 4960833770906

特長 各種車軸車輪の足回りに広く使用されている、低極圧汎用シャーシーグリースです。付着力が強く耐水性に富み、一般的な中～低荷重の圧力がかかる箇所や、摺動部の潤滑に最適です。

AZ 二硫化モリブデングリース



791 (チューブ)
 容量 100g
 入数 50
 サイズ 87×37×220
 JAN 4960833791000



CR790 (ジャバラ)
 容量 400g
 入数 20
 サイズ 295×240×260
 JAN 4960833790836

AZ 袋入り 二硫化モリブデングリース



F798 (ジャバラ)
 容量 80g
 入数 30
 サイズ 75×35×220
 JAN 4960833798917



F790 (ジャバラ)
 容量 400g
 入数 20
 サイズ 95×60×310
 JAN 4960833790911

AZ JAN 二硫化モリブデングリース



DS794 (ジャバララック付)
 容量 40g
 入数 68
 サイズ 240×170×170
 JAN 4960833794148



DS798 (ジャバラ)
 容量 80g
 入数 35
 サイズ 245×195×190
 JAN 4960833798146



DR790 (ジャバラ)
 容量 400g
 入数 20
 サイズ 295×240×260
 JAN 4960833790133

特長 高品質のリチウムグリースに、二硫化モリブデンを有効に配合しました。二硫化モリブデンが金属面に付着し、油切れや荷重から起こる、かじり、摩耗、焼付きを防ぎます。機械等の動きをスムーズにし、給油期間の延長や機械、部品の寿命を倍増します。使用温度範囲(−25℃～+120℃) ちょう度2号

AZ ウレアグリース



781 (チューブ)
 容量 100g
 入数 50
 サイズ 87×37×220
 JAN 4960833781001



C788 (ジャバラ)
 容量 80g
 入数 30
 サイズ 75×35×220
 JAN 4960833788802



F780 (ジャバラ)
 容量 400g
 入数 20
 サイズ 95×60×310
 JAN 4960833780912

AZ JAN ウレアグリース



DS784 (ジャバララック付)
 容量 40g
 入数 68
 サイズ 240×170×170
 JAN 4960833784149



DS788 (ジャバラ)
 容量 80g
 入数 35
 サイズ 245×195×190
 JAN 4960833788147

特長 高品質の鉱油をベースとした万能型グリースです。潤滑性、耐水性、酸化安定性、機械安定性に優れており、特に高速ベアリングに最適です。また、屋外機器の潤滑、防錆にも適しています。



■使用温度範囲

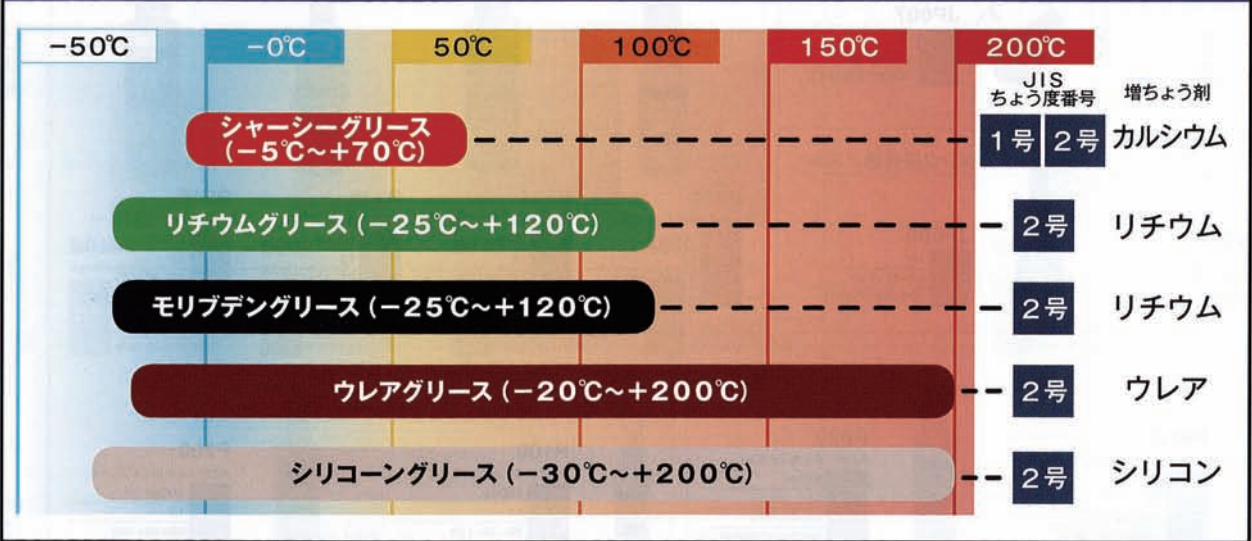

■特長・用途

シャーシーグリース

特長 各種車両の足回りに広く使用されている汎用シャーシーグリースです。付着力が強く耐水性に富み、一般的な潤滑箇所や摺動部に適しています。

用途 ●主に小型から大型トラックのシャーシー ●建設機械/クレーン、ユンボ、ショベル、ブルドーザー等のベアリング、ギア ●農業機械/耕うん機、田植機、バインダー、トラクター、動力噴霧機等の荷重摺動部のシャーシー ●産業機械の転がり、すべり軸受 ●ワイヤー、屋外機器等

リチウムグリース

特長 高品質の鉱油をベースとした万能型グリースです。潤滑性、耐水性、酸化安定性、機械安定性に優れており、特に高速ベアリングに最適です。また、屋外機器の潤滑、防錆にも適しています。

用途 ●建設機械/クレーン、ユンボ、ショベル、バックホー、ブルドーザー等のベアリング、ギア ●農業機械/耕うん機、田植機、バインダー、トラクター、動力噴射機、動力噴霧機等の荷重摺動部 ●産業機械/コンベヤー、包装機械等の転がり、すべり軸受、ペダル、ワイヤー、チェーン ●家庭室内外/ドアヒンジ、電動工具、ブランコ、シーソー、芝刈機、刈払機、門扉、ガレージのシャッター

モリブデングリース

特長 高品質のリチウムグリースに、二硫化モリブデンを有効に配合しました。二硫化モリブデンが金属面に付着し、油切れや荷重から起こる、かじり、摩耗、焼付きを防ぎます。機械等の動きをスムーズにし、給油期間の延長や機械、部品の寿命を倍増します。

用途 ●建設機械/クレーン、ユンボ、ショベル、ブルドーザー等のベアリング、ギア ●産業機械/コンベヤー、包装機械等の転がり、すべり軸受、ペダル、ワイヤー、チェーン ●農業機械/耕うん機、田植機、トラクター、動力噴射機、動力噴霧機等の荷重摺動部 ●その他/電動工具、芝刈機、刈払機、ラジコン

ウレアグリース

特長 熱安定性に優れた精製鉱油をベースとしたウレア系のグリースです。特に耐熱性、耐水性に優れています。各種添加剤を有効に配合しましたので防錆性、耐摩耗性、機械安定性、酸化安定性にも優れ、長期潤滑が可能です。

用途 ●製鉄所の熱感圧延機、連鑄機の軸受 ●建設機械/クレーン、ユンボ、ショベル、ブルドーザー等のベアリング、ギア ●産業機械/加熱炉、ポンプ、コンベヤー、包装機械等の転がり、すべり軸受、ペダル、ワイヤーチェーン ●農業機械/耕うん機、田植機、バインダー、トラクター、動力噴霧機等の荷重摺動部

Grease Gun グリースガン

AZ
1ウェイ チッコイグリースガン



GF201

容量	カートリッジ 400g 80g 40g 20g
人数	なし
サイズ	177×31×52
JAN	4960833201851

AZ 1ウェイ400 グリースガン ノーチェーンタイプ (袋)



GF402

容量	カートリッジ400g
最大圧力	750kg/cm ²
付属品	ストレートノズル250mm
人数	12
サイズ	160×70×430
JAN	4960833402852

AZ 2ウェイ 80 グリースガン (箱)



G301

容量	カートリッジ80g・ 手詰120g
最大圧力	300kg/cm ²
付属品	ストレートノズル115mm
人数	20
サイズ	100×50×230
JAN	4960833301803

AZ 2ウェイ400 グリースガン (箱)



G401

容量	カートリッジ400g・ 手詰600g
最大圧力	750kg/cm ²
付属品	ストレートノズル250mm
人数	12
サイズ	125×72×350
JAN	4960833401800

AZ 2ウェイ 80 グリースガン 片手タイプ (箱)



G302

容量	カートリッジ80g・手詰120g
最大圧力	300kg/cm ²
付属品	ストレートノズル115mm
人数	20
サイズ	125×47×240
JAN	4960833302800

AZ 2ウェイ400 エアグリースガン (箱)



GB501

容量	カートリッジ400g・手詰600g
最高吐出圧力	6.3~10kg/cm ²
使用空気圧力	0.5~0.7MPa
付属品	ストレートノズル115mm
人数	10
サイズ	194×71×435
JAN	4960833501845

AZ 2ウェイ400 エアグリースガンセット (箱)



G940

容量	カートリッジ400g・手詰600g	人数	なし
使用圧力	6.3~10kg/cm ²	サイズ	462×90×223
最大圧力	400kg/cm ²	JAN	4960833940804
付属品	標準曲げノズル、手動ガンヘッド、フレキシホース		

AZ グリースガンノズル
入数：10本



品番	品名	サイズ	JAN
G601	AZフレキシホース (チャッキング式)	250mm	4960833601804
G602	AZフレキシホース (チャッキング式)	300mm	4960833602801
G603	AZフレキシホース (チャッキング式)	350mm	4960833603808
G604	AZフレキシホース (チャッキング式)	450mm	4960833604805
G611	AZストレートノズル	115mm	4960833611803
G612	AZストレートノズル	250mm	4960833612800
G613	AZストレートノズル	450mm	4960833613807
G621	AZストレートノズル (チャッキング式)	170mm	4960833621802
G622	AZ標準曲げノズル (チャッキング式)	170mm	4960833622809
G623	AZ換用ストレートノズル	120mm	4960833623806

ケミカル剤

品番	品名	パケ 単位	入数	№
045	Z-45オイルスプレー180ml	×	30	493
145	Z-45オイルスプレー420ml	×	30	600
046	Z-46グリーンスプレー180ml	×	30	589
146	Z-46グリーンスプレー420ml	×	30	581
Y1462	AZグリーンスプレーイロ 220ml	×	30	307
Y146	AZグリーンスプレーイロ 420ml	×	30	395
007	H.Sシリコンスプレー(グリーン)420ml	—	30	349
Y001	AZハーヅクリナーブツク840ml	×	30	629
Y005	AZハーヅクリナーイロ 840ml	×	30	520
985	AZ油污れ落としパウダ-800g	×	12	893
988	AZ油污れ落としパウダ-6Kg	—	1	2173
980	AZ洗いま専科300g	×	30	720
978	AZ洗いま専科 1kg ホンパ	×	12	2091
981	AZ洗いま専科ホンパ付2.5kg	×	6	4464
979	AZ洗いま専科 1kg 詰替	×	12	1859
982	AZ洗いま専科 詰替パック2.5kg	×	6	4176
033	AZスーパーサビ取り	×	20	661
038	AZサビ取りつや出し	×	20	576
039	AZ瞬間サビ取りスプレー	×	20	805
900	AZサビアウト	×	20	403
901	AZサビアウト	×	10	2880
910	AZつけ置きサビアウト	×	10	720

品番	品名	パケ 単位	入数	№
FL001	AZ 高性能混合燃料 1L	×	12	1000
FL002	AZ 高性能混合燃料 2L	×	8	1587
FL004	AZ 高性能混合燃料 4L	×	6	2867
FG003	AZ 25:1混合燃料(緑) 450ml	×	20	584
FG006	AZ 25:1混合燃料(緑) 1L	×	12	800
FG011	AZ 25:1混合燃料(緑) 2L	×	8	1400
FG014	AZ 25:1混合燃料(緑) 4L	×	6	2600
FM015	AZ 25:1生分解性混合燃料1L	×	12	1037
FM016	AZ 25:1生分解性混合燃料2L	×	8	1675
FG007	AZ 25:1混合燃料(青) 1L	×	12	800
FG013	AZ 25:1混合燃料(青) 2L	×	8	1400
FG015	AZ 25:1混合燃料(青) 4L	×	6	2600
FG008	AZ 50:1混合燃料(赤) 1L	×	12	853
FG012	AZ 50:1混合燃料(赤) 2L	×	8	1507
FG016	AZ 50:1混合燃料(赤) 4L	×	6	2707

品番	品名	パケ 単位	入数	№
W201	AZ水溶性フェンソール 1L	×	10	1067
W204	AZ水溶性フェンソール 4L	×	4	3467
W218	AZ水溶性フェンソール 18L	—	1	13333
221	AZ生分解性フェンソール1L	×	10	1813
200	AZ フェンソール200ml	×	48	360
NS201	AZ フェンソール 1L 角型	×	10	867
NR201	AZ フェンソール(つぎ口タイプ) 1L	×	10	920
NR202	AZ フェンソール 2L	×	6	1733
NR204	AZ フェンソール 4L	×	4	2933
NR218	AZ フェンソール 18L	—	1	11733
RS201	AZレキユラフェンソール<角型> 1L	×	10	840
RS204	AZレキユラフェンソール<薄型> 4L	×	4	2800
RE218	AZレキユラフェンソール 18L	—	1	11200
EF201	AZエコレキユラフェンソール 1L	×	14	541
EF204	AZエコレキユラフェンソール 4L	×	4	1893
TS201	AZフェンソールDタイプ<角型> 1L	×	10	800
TS204	AZフェンソールDタイプ<薄型> 4L	×	4	2627
TS218	AZフェンソールDタイプ 18L	—	1	10667
EF211	AZエコフェンソール Dタイプ 1L	×	14	533
EF214	AZエコフェンソール Dタイプ 4L	×	4	1832

品番	品名	パケ 単位	入数	№
720	AZ万能グリース 200g	×		616
750	AZ万能グリース 500g	×		1120
762	AZ万能グリース 2.5kg	×		4760
764	AZ万能グリース 16kg	×		25760
430	AZエンプラオイル300ml	×	24	547
NS401	AZエンプラオイル1L 角型	×	10	893
N401	AZエンプラオイル1L	×	10	1080
402	AZエンプラオイル 2L	×	6	2011
NS404	AZエンプラオイル<薄型> 4L	×	4	3240
404	AZエンプラオイル4L	×	4	4320
418	AZエンプラオイル18L	—	1	15840
F031	AZ FD2サイクルエンジンオイル0.5L(ハイグレード)	×	10	835
NS032	AZFD2サイクルエンジンオイル<角型>1L	×	10	1381
F032	AZ FD2サイクルエンジンオイル1L(ハイグレード)	×	10	1525
F033	AZ FD2サイクルエンジンオイル4L(ハイグレード)	×	4	5184
F034	AZ FD2サイクルエンジンオイル18L(ハイグレード)	—	1	21600
NS885	AZ 4サイクルエンジンオイル 0.5L	×	10	936
NS881	AZ 4サイクルエンジンオイル 1L 角型	×	10	1584

品番	品名	パケ 単位	入数	№
F050	AZハウスキャット混合容器2L	×	12	1357
F051	AZハウスキャット混合容器3.5L	×	12	1541
861	AZハウスキャット混合容器5L	×	12	1861
F058	AZ混合計量タック デッキス 2L	×	12	995
F059	AZ混合計量タック デッキス 5L	×	12	1541
F060	AZ混合計量タック 単単計量 2L	×	12	995
F061	AZ混合計量タック 単単計量 5L	×	12	1541
967	AZブレンドタック(グリーン)1L	×	25	645
F002	AZブレンドタック(グリーン2) 1L	×	25	672
969	AZジャストミックスタック5L	×	12	1960
F001	AZジャストミックスタック 5L	×	12	1960

品番	品名	パケ 単位	入数	№
GK310	AZ ガソリン携行缶 10L	×	6	6933
GK320	AZ ガソリン携行缶 20L	×	4	8267
GK311	AZ 携行缶 モルディング(10L用)	—	—	800
GK312	AZ 携行缶 モルディング(20L用)	—	—	800
GK313	AZ 携行缶 キャップ(ハッキン付き)	—	—	467
GK314	AZ 携行缶 エア調整ネジ(ハッキン付)	—	—	360
GK315	AZ 携行缶 給油ノズル(ハッキン付)	—	—	480
GK005	AZ ガソリン携行缶 5L	×	9	5880
GK101	AZ 携行缶 モルディング(5L・10L用)	—	—	245
GK102	AZ 携行缶 モルディング(20L用)	—	—	269
GK103	AZ 携行缶 キャップ(ハッキン付き)	—	—	712
GK104	AZ 携行缶 エア調整ネジ(ハッキン付)	—	—	291
GK105	AZ 携行缶 給油ノズル(ハッキン付)	—	—	403

品番	品名	パケ 単位	入数	№
PA035	AZオイル 35ml	×	10	56
PA180	AZオイル 180ml	×	10	123
PA300	AZオイル 300ml	×	10	139
PA400	AZオイル 400ml	×	10	192
PB350	AZオイル 角型350ml	×	10	173
PC180	AZオイル 横型180ml	×	10	133
PD200	AZオイル 200ml <楕円型>	×	10	123
PE200	AZオイル 金属ノズル200ml	×	10	565
PE300	AZオイル 金属ノズル300ml	×	10	592
PE400	AZオイル 金属ノズル400ml	×	10	648
PE500	AZオイル 金属ノズル500ml	×	10	688
PF180	AZオイル 横型先端金属180ml	×	10	405
PG180	AZオイル 金属ノズル横180ml	×	10	651
PG300	AZオイル 金属ノズル横300ml	×	10	683
PG400	AZオイル 金属ノズル横400ml	×	10	725
PJ011	AZオイルジョッキ 1L <フ&こし網付>	×	50	603
PJ012	AZオイルジョッキ 2L <フ&こし網付>	×	27	851
PJ013	AZオイルジョッキ 3L <フ&こし網付>	×	17	1248
PJ014	AZオイルジョッキ 4L <フ&こし網付>	×	12	1600
PJ015	AZオイルジョッキ 5L <フ&こし網付>	×	10	1805
PJ101	オイルジョッキシャハラノズル15cm(1L・2L)	×	—	43
PJ102	オイルジョッキシャハラノズル23cm(3L・4L・5L)	×	—	83
PJ103	オイルジョッキシャハラノズル50cm(3L・4L・5L)	×	—	280

品番	品名	パケ 単位	入数	№
CS770	AZシャーシグリース400g	×	20	307
776	AZシャーシグリース16kg No.1	—		21000
F778	AZ 袋入りシャーシグリース80g	×	30	187
F770	AZ袋入りシャーシグリース 400g	×	20	373
DS774	AZシャーシグリース40g JAN	×	68	173
DS778	AZシャーシグリース80g JAN	×	35	160
DS770	AZ JANシャーシグリース400g	×	20	320
CR772	AZシャーシグリース No.2 400g	×	20	347
DR772	AZ JANシャーシグリース No.2 400g	×	20	355
CS760	AZ リウムグリース400g	×	20	440
F768	AZ 袋入りリウムグリース80g	×	30	213
F760	AZ 袋入りリウムグリース400g	×	20	480
DS764	AZ JANリウムグリース40g	×	35	189
DS768	AZ JANリウムグリース80g	×	35	181
DS760	AZ JANリウムグリース400g	×	20	448

品番	品名	パケ 単位	入数	№
CL770	AZ極圧シャーシグリース400g	×		427
DL770	AZ JAN極圧シャーシグリース400g	×		427
791	AZモリブデングリース100g(チューブ)	×	50	504
CR790	AZ二硫化モリブデングリース400g	×	20	533
F798	AZ袋入りモリブデングリース 80g	×	30	267
F790	AZ袋入り二硫化モリブデングリース 400g	×	20	613
DS794	AZ二硫化モリブデングリース40g JAN	×	68	267
DS798	AZ二硫化モリブデングリース80g JAN	×	35	213
DR790	AZ二硫化モリブデングリース400g JAN	×	20	547
781	AZウレアグリース チューブ100g	×	50	504
C788	AZ 袋入りウレアグリース80g	×	30	307
F780	AZウレアグリース シャハラ400g袋	×	20	800
DS784	AZ JANウレアグリース40g	×	68	224
DS788	AZ JANウレアグリース80g	×	30	293

品番	品名	パケ 単位	入数	№
GF201	AZ 1ウェイ チョコグリースガン	×	—	2347
GF402	AZ 1ウェイ400グリースガン ノーチェーンタイプ袋	×	12	2347
G301	AZ 2ウェイ80グリースガン 箱	×	20	2347
G401	AZ 2ウェイ400グリースガン 箱	×	12	3096
G302	AZ 2ウェイ80グリースガン 片手タイプ 箱	×	20	2347
GB501	AZ 2ウェイ400エアグリースガン BP	×	10	6600
G940	エアグリースガンセット	×	—	8728
G601	AZ フレキシホース(チャッキング式)250mm	×	10	880
G602	AZ フレキシホース(チャッキング式)300mm	×	10	968
G603	AZ フレキシホース(チャッキング式)350mm	×	10	1043
G604	AZ フレキシホース(チャッキング式)450mm	×	10	1203
G611	AZ ストレートノズル 115mm	×	10	200
G612	AZ ストレートノズル 250mm	×	10	323
G613	AZ ストレートノズル 450mm	×	10	427
G621	AZ ストレートノズル(チャッキング式) 170mm	×	10	440
G622	AZ 標準曲げノズル(チャッキング式)170mm	×	10	440
G623	AZ 狭所用ストレートノズル 120mm	×	10	704

ケミカル剤

ガソリン携行缶 GAS.CAN

危険物保安技術協会
型式試験確認済

消防法
適合品

<p>GC-20</p>  <p>No.4570007000 JAN:4905891-117010</p> <ul style="list-style-type: none"> ■サイズ/約491Wx310Dx230H ■重量/約3.7kg ■入数/4 <p>GC-20 収容容量 約18.3L</p>	<p>GC-10</p>  <p>No.4570005450 JAN:4905891-117027</p> <ul style="list-style-type: none"> ■サイズ/約390Wx277Dx179H ■重量/約1.9kg ■入数/9 <p>GC-10 収容容量 約9.2L</p>
<p>GC-5</p>  <p>No.4570005100 JAN:4905891-117034</p> <ul style="list-style-type: none"> ■サイズ/約360Wx221Dx140H ■重量/約1.3kg ■入数/12 <p>GC-5 収容容量 約5.0L</p>	<p>GC-3</p>  <p>No.4570004960 JAN:4905891-117041</p> <ul style="list-style-type: none"> ■サイズ/約315Wx215Dx123H ■重量/約0.9kg ■入数/12 ■移送用ベルト(金具付)/ポリプロピレン・鉄(クロムメッキ) <p>GC-3 収容容量 約3.1L</p> <p>移送用 ベルト付</p>

軽油缶用品

消防法適合品

軽油と灯油は、消防法により第四類 危険物第二石油類 危険等級Ⅲに分類されている危険物ですが、念のため、ポンプ等は必ず専用のものをご使用ください。



運搬用
キャップ付



移替え用
ノズルセット付

軽油缶 スリム (20L)

幅広タイプで安定感があり、軽油の備蓄に適しています。

No.4570002430
出荷単位: 8台

- 材質/ポリエチレン・NBR
- サイズ/約335W×260D×335H
- 実容量/約22.5L
- 重量/約1,300g
- 入数/4 (発注単位: 8)
- 外装サイズ/約510W×350D×670H
- 外装重量/約5.4kg



軽油缶 スリム (20L)

スリムタイプで少しの隙間でも収納できます。

No.4570002430
出荷単位: 8台

- 材質/ポリエチレン・NBR
- サイズ/約330W×189D×423H
- 実容量/約22.0L
- 重量/約1,220g
- 入数/4 (発注単位: 8)
- 外装サイズ/約756W×350D×430H
- 外装重量/約4.9kg



軽油缶 (10L)

コンパクトサイズで軽油の移動に適しています。

No.4570001830
出荷単位: 8台

- 材質/ポリエチレン・NBR
- サイズ/約323W×176D×260H
- 実容量/約11.0L
- 重量/約810g
- 入数/8 (発注単位: 8)
- 外装サイズ/約704W×335D×520H
- 外装重量/約6.5kg



軽油缶 (10L)

コンパクトサイズで軽油の移動に適しています。

No.4570001830
出荷単位: 8台

- 材質/ポリエチレン・NBR
- サイズ/約323W×176D×260H
- 実容量/約11.0L
- 重量/約810g
- 入数/8 (発注単位: 8)
- 外装サイズ/約704W×335D×520H
- 外装重量/約6.5kg



タンク関連

追求された実用性。 追求された実用性。

■材質は超高分子量ポリエチレンですから衝撃に強く、■注入口のキャップは、ネジ式でしかもパッキン ■ドレン口には、専用ソケット(別売)を取り付けることにより又、耐酸、耐アルカリにも大変優れています。 していますので液漏れの心配はありません。 1インチ又は1.5インチのバルブが取り付け出来ます。



AT-100 No.1630012750
AT-200 No.1630017600
AT-300 No.1630021800

① AT-100 (100ℓ)
奥行500×巾680×高さ451%

② AT-200 (200ℓ)
奥行620×巾920×高さ570%

③ AT-300 (300ℓ)
奥行680×巾1000×高さ705%



No.1630025750

④ AT-500 (500ℓ)
奥行790×巾1100×高さ860%



1インチ
フィッティング付

No.1630042000

⑤ AT-600 (600ℓ)
奥行910×巾1100×高さ880%



小分けに便利な
バルブホース付です。

No.1630023600

⑪ AD-100 (120ℓ)
奥行510×巾510×高さ710%



AT-300B No.1630027430
AT-500B No.1630035500

1インチ
フィッティング付

⑥ AT-600B (600ℓ) No.1630048600
奥行910×巾1100×高さ880%

本体は黒色なので
光を通さないから
藻の発生を防ぎます



新製品

No.1630059100 (800ℓ)

⑦ AT-800N 奥行900×巾1365×高さ965%



No.1630087500 (1,100ℓ)

⑧ AT-1000 奥行960×巾1560×高さ1075%



1.5インチの
バルブ付

No.1630254600 (2,000ℓ)

⑨ AT-2000 奥行1590×巾1560×高さ1330%



2インチの
バルブ付

No.1630391600 (3,000ℓ)

⑩ AT-3000 奥行1800×巾1580×高さ1490%



パレット付
完全排水型タンク

No.1630051200 (500ℓ)

⑪ AT-500-A 奥行800×巾1120×高さ1020%

排水口(1インチフィッティング)は
別途取付可能です。

No.1630013600 ⑬ AV-100 (120ℓ)
奥行510×巾510×高さ710%

No.1630016200 ⑭ AV-200 (200ℓ)
奥行650×巾670×高さ810%

No.1630024600 ⑮ AV-300 (300ℓ)
奥行730×巾730×高さ960%

No.1630031000 ⑯ AV-400 (400ℓ)
φ800×高さ1080%

No.1630031800 ⑰ AV-500 (500ℓ)
奥行890×巾890×高さ1125%

尿管タンク



No.1630011600

⑫ MT-600 (600ℓ)
奥行850×巾1200×高さ880出口82φ



AT-800・AT-600B
AT-2000・AT-3000には
取付不可
ポリエチレン製
⑳ AT・AV用ストレイナー
内径345φ×高さ200%

種もみの消毒、漬物、
野菜洗い用等、
使用出来ます。

AO-100 No.1630009600
AO-200 No.1630011200
AO-300 No.1630017600

⑱ AO-100 (120ℓ)
上部φ640×底部φ470×高さ600%

⑲ AO-200 (200ℓ)
上部φ750×底部φ580×高さ717%

⑳ AO-300 (300ℓ)
上部φ840×底部φ660×高さ850%

タンク関連

野菜洗いに最適です。



排水口
(1インチフィッティング)有り
No.1630024600

㉓ AS-170 (170ℓ)
縦1260×横800×高さ273%

排水口(ドレン口)なし。



No.1630013800

㉔ AS-130 (130ℓ)
縦690×横480×高さ430%

No.1630017400

㉕ AS-200 (200ℓ)
縦800×横600×高さ500%

排水口(1インチフィッティング)有り



No.1630036600

㉖ AS-300 (300ℓ)
縦1100×横670×高さ490%

No.1630048200

㉗ AS-400 (400ℓ)
縦1290×横800×高さ490%

㉘バルブセットC 1インチ
㉙バルブセットE 1.5インチ



AT-600 AT-600
AT-600B AT-800B
AT-2000 AT-2000
AT-3000には 取付不可
AT-3000には 取付不可

バルブセットC No.1630006300
バルブセットE No.1630012000
注入口キャップ
No.1630006860

水稻の苗運びに 苗箱運搬枠

苗場からほ場へらくらく運搬、錆びない樹脂製。



軽トラックに5枠積載出来ます。

中成苗用(苗箱9枚収納)

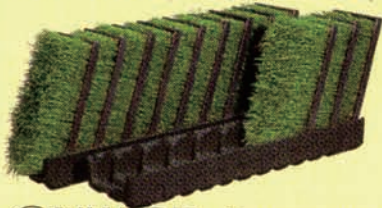

③①NW-9B No.1630009000
1280×335×高さ153 ㎜

稚苗用(苗箱12枚収納)

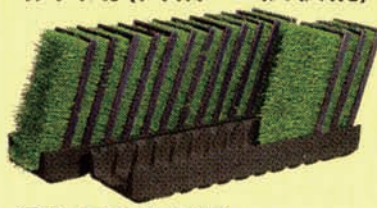

③②NW-12B No.1630009000
1280×335×高さ153 ㎜

雨水利用タンク ホームダム



トイを付けてビニールハウスでの水溜めも可
No.1630061900
③⑤RWT-250(250ℓ)
奥行510×巾750×高さ1170
重量/約22kg 材質/超高分子量ポリエチレン
③⑥RWT-110(110ℓ)
No.1630017600

樹脂製 堆肥枠



堆肥を積み上げる場合は、充分に詰め込んで堆肥枠を順次上にすらすらして使用してください。

- 樹脂製のため腐りません。
- 組立は、接続部品により簡単に出来ます。

③③AC-1200 1200×1200×高さ488 ㎜
No.1630040200
③④AC-1800 1800×1800×高さ488 ㎜
No.1630073800

堆肥造りに ゴミキエール

生ゴミ、落葉、雑草等は堆肥に再生して土にかえしましょう。



- ③⑦HC-100(100ℓ)
580φ×高さ680 ㎜
No.1630010320
- ③⑧HC-150(150ℓ)
626φ×高さ730 ㎜
No.1630013760
- ③⑨HC-240(240ℓ)
725φ×高さ885 ㎜
No.1630012760
- ④⑩HC-300(300ℓ)
796φ×高さ950 ㎜
No.1630020080
- ④①HC-500(500ℓ)
900φ×高さ1100 ㎜
No.1630038600
- ④②ミノール酵素
500g

樹脂製 新ワイド型 クリーンパネル

袋物、ダンボール、ケース等の積載に最適。



No.1630019000

④③CP-3 巾1390×長1930×厚12 ㎜

樹脂製 サビない 腐らない 農薬保管庫

農薬(劇物・毒物)の保管は完全ですか?

劇物・毒物の保管は必ず鍵のかかる保管庫に保管することが義務づけられています。



No.1630010000

④④AK-80
奥行300×巾450×高さ600 ㎜

ローリータンク						
〈特長〉●貯蔵から運搬まで広範囲にご利用できます ●100ℓ～3,000ℓまで豊富なバリエーション ●作業性が良いゴム蓋を採用(1,300ℓまで) ●40A、25Aと選べるバルブセット(オプション) 〈用途〉●農薬の希釈、運搬、散布用 ●各種排水貯蔵 ●薬剤の保管、運搬						
Y-100ℓ (BL)	Y-200ℓ (目盛付) (BL)	Y-300ℓ (目盛付) (BL)	Y-500ℓ (目盛付) (BL)	YX-500ℓ (目盛付) (BL)		
No.17200  質量 6.5kg (長さ)680×(幅)500×(高さ)458mm	No.19800  質量 8.5kg (長さ)900×(幅)575×(高さ)575mm	No.25600  質量 12kg (長さ)1,000×(幅)650×(高さ)650mm	No.30600  質量 15.5kg (長さ)1,150×(幅)840×(高さ)750mm	No.60000  質量 23.5kg (長さ)1,155×(幅)810×(高さ)785mm		
YN-600ℓ (目盛付) (BL)	Y-800ℓ (目盛付) (RM)	Y-1000ℓ (目盛付) (RM)	Y-1300ℓ (目盛付) (RM)	Y-2000ℓ (目盛付) (RM)		
No.40800  質量 20.5kg チューブ式ゲージ付 (長さ)1,150×(幅)900×(高さ)850mm	No.75600  質量 34kg (長さ)1,300×(幅)1,000×(高さ)965mm	95800  質量 43kg (長さ)1,300×(幅)1,100×(高さ)1,015mm	No.129200  質量 50kg (長さ)1,380×(幅)1,180×(高さ)1,100mm	No.316200  質量 80kg (長さ)1,610×(幅)1,510×(高さ)1,320mm		
Y-3000ℓ (目盛付) (RM)	YS-100ℓ (目盛付) (BL)	YS-200ℓ (目盛付) (BL)	YS-300ℓ (RM)	YS-500ℓ (RM)		
No.470000  液出口50Aボールバルブ付 チューブ式ゲージ付 質量 140kg (長さ)2,035×(幅)1,600×(高さ)1,365mm	No.20600  質量 5.4kg (外径)φ520×(高さ)843×(ハンドヘル)φ250mm	No.31600  質量 8.5kg (外径)φ625×(高さ)880×(ハンドヘル)φ250mm	No.67800  質量 15.5kg (長さ)1,000×(幅)700×(高さ)700mm (排水ホース内径)φ75mm	No.98600  質量 23kg (長さ)1,150×(幅)900×(高さ)835mm (排水ホース内径)φ100mm		
貯水タンク						
〈特長〉●光を通さないため、藻が発生しません。 〈用途〉●水の貯蔵、運搬 ●水耕栽培用液肥貯蔵 ●雨水貯蔵						
YB-500ℓ (BL)	YB-800ℓ (RM)	YB-1000ℓ (RM)	YB-1300ℓ (RM)	YB-2000ℓ (RM)		
No.30600  質量 15.5kg (長さ)1,150×(幅)840×(高さ)750mm	No.75600  質量 34kg (長さ)1,300×(幅)1,000×(高さ)965mm	No.95800  質量 43kg (長さ)1,300×(幅)1,100×(高さ)1,015mm	No.129000  質量 50kg (長さ)1,380×(幅)1,180×(高さ)1,100mm	No.316200  質量 80kg (長さ)1,610×(幅)1,510×(高さ)1,320mm		
YB-3000ℓ (RM)	砲金25Aバルブセット(100ℓ～2000ℓ) セット No.10000  異径ソケット (40A*25A) No.2510 ネジ式バルブ(砲金) 25A No.5290 25A No.2200 ネジ式直ホースネック (PP)		砲金40Aバルブセット(100ℓ～2000ℓ) セット No.17800  同径ソケット (40A*40A) No.6000 ネジ式バルブ(砲金) 40A No.9290 No.2510 (PP) 40A ネジ式直ホースネック			
No.470000  液出口50Aボールバルブ付 チューブ式ゲージ付 質量 140kg (長さ)2,035×(幅)1,600×(高さ)1,365mm	ゴム蓋φ250(100ℓ～200ℓ) No.8570  ゴム蓋φ350 No.9430 300ℓ～1300ℓ		ネジ蓋φ450(2,000ℓ～3,000ℓ) No.18900 	ドレンキャップ 40A(100ℓ～2000ℓ) No.2510 	エア抜きキャップ(500ℓ・600ℓ) No.2510 	エア抜きキャップ(800ℓ～3,000ℓ) No.6000 

タンク関連

角型容器 ポリエチレン製

《特長》●ポリエチレン発泡成形だから肉厚、丈夫で長持ち ●低温時の耐衝撃性に優れています ●各種キャスター、台車など、ラインナップも豊富 ●R-200、R-300、R-500はフォークリフト作業に最適
 《用途》●部品、工具等の保管 ●工場内廃棄物分別容器 ●農作物の消毒、洗浄槽 ●粉・粒体の保管、運搬 ●活魚などの水槽

<p>R-100 ℓ (SF) No.16600</p>  <p>質量 6.5kg 内寸 (長さ) 635×(幅) 420×(高さ) 385mm 外寸 (長さ) 695×(幅) 480×(高さ) 400mm</p>	<p>R-150 ℓ (目盛付) (SF) No.28600</p>  <p>質量 11kg 内寸 (長さ) 655×(幅) 440×(高さ) 554mm 外寸 (長さ) 715×(幅) 500×(高さ) 569mm</p>	<p>R-200 ℓ (目盛付) (SF) No.48800</p>  <p>蓋別売り No.12800 R200H 40A 風呂栓付 No.54600 質量 17.5kg 内寸 (長さ) 792×(幅) 587×(高さ) 500mm 外寸 (長さ) 862×(幅) 657×(高さ) 635mm</p>	<p>R-250 ℓ (目盛付) (SF) No.80800</p>  <p>質量 22kg 内寸 (長さ) 820×(幅) 570×(高さ) 565mm 外寸 (長さ) 920×(幅) 670×(高さ) 590mm</p>
<p>R-300 ℓ (目盛付) (SF) R-300F 40A 排水栓付 No.85600 R-300H 40A フロ栓付 No.85100</p>  <p>質量 28.5kg 内寸 (長さ) 1,000×(幅) 650×(高さ) 520mm 外寸 (長さ) 1,100×(幅) 750×(高さ) 650mm</p>	<p>R-500 ℓ (目盛付) (SF) R-500F 40A 排水栓付 No.108400 R-500H 40A フロ栓付 No.107800</p>  <p>蓋別売り No.22800 質量 39kg 内寸 (長さ) 1,227×(幅) 754×(高さ) 550mm 外寸 (長さ) 1,337×(幅) 864×(高さ) 685mm</p>	<p>RX-130 ℓ (SF) No.28600</p>  <p>20Aゴム栓付 質量 8.2kg 内寸 (長さ) 760×(幅) 910×(高さ) 200mm 外寸 (長さ) 830×(幅) 980×(高さ) 220mm</p>	<p>RX-240 ℓ (SF) No.39400</p>  <p>20Aゴム栓付 質量 12kg 内寸 (長さ) 1,350×(幅) 910×(高さ) 200mm 外寸 (長さ) 1,420×(幅) 980×(高さ) 220mm</p>
<p>RL-200 ℓ (目盛付) (SF) No.45800</p>  <p>40A排水栓付 質量 13kg 内寸 (長さ) 850×(幅) 630×(高さ) 382mm 外寸 (長さ) 976×(幅) 756×(高さ) 410mm</p>	<p>RL-300 ℓ (目盛付) (SF) No.63000</p>  <p>40A排水栓付 質量 20kg 内寸 (長さ) 1,165×(幅) 780×(高さ) 382mm 外寸 (長さ) 1,305×(幅) 920×(高さ) 410mm</p>	<p>RL-500 ℓ (目盛付) (SF) No.86600</p>  <p>40A排水栓付 質量 28kg 内寸 (長さ) 1,700×(幅) 780×(高さ) 384mm 外寸 (長さ) 1,840×(幅) 920×(高さ) 410mm</p>	<p>RL-600 ℓ (目盛付) (RM) No.134000</p>  <p>40A排水栓付 質量 40kg 内寸 (長さ) 1,751×(幅) 1,191×(高さ) 409mm 外寸 (長さ) 1,640×(幅) 1,080×(高さ) 400mm</p>
<p>R-100 ℓ K (台車付) (SF) R-150 ℓ K (台車付) No.39600</p>  <p>R-100 ℓ K (長さ) 680×(幅) 465×(高さ) 525mm (キャスター) φ75mm R-150 ℓ K (長さ) 700×(幅) 485×(高さ) 650mm (キャスター) φ75mm</p>	<p>R-200 ℓ K (キャスター付) (SF) No.112600</p>  <p>外寸 (長さ) 862×(幅) 657×(高さ) 738mm (キャスター) φ150mm</p>	<p>R-300 ℓ K (キャスター付) (SF) No.139600</p>  <p>外寸 (長さ) 1,100×(幅) 750×(高さ) 762mm (キャスター) φ150mm</p>	<p>R-500 ℓ K (キャスター付) (SF) No.115800</p>  <p>外寸 (長さ) 1,337×(幅) 864×(高さ) 793mm (キャスター) φ150mm</p>
<p>RL-200 ℓ K (台車付) (SF) RL-300 ℓ K (台車付) No.133500</p>  <p>RL-200 ℓ K 外寸 (長さ) 976×(幅) 756×(高さ) 900mm 車輪 エアー入りタイヤφ370mm RL-300 ℓ K 外寸 (長さ) 1,305×(幅) 920×(高さ) 900mm 車輪 エアー入りタイヤφ370mm</p>	<p>配餌車 (台車付) 容量 200ℓ (RM) No.152100</p>  <p>内寸 (長さ) 1,150×(幅) 695×(高さ) 840mm 車輪 エアー入りタイヤ(自在輪φ250mm・固定輪φ360mm)</p>	<p>RS-70 ℓ (RM) No.23600 RS-120 ℓ (RM) No.33600</p>  <p>RS-70 ℓ 質量 6kg 内寸 (長さ) 910×(幅) 450×(高さ) 200mm 外寸 (長さ) 1,000×(幅) 540×(高さ) 205mm RS-120 ℓ 質量 9kg 内寸 (長さ) 910×(幅) 550×(高さ) 300mm 外寸 (長さ) 1,000×(幅) 640×(高さ) 306mm</p>	<p>角型容器使用例</p>  <p>▲ニシキの洗浄槽として (RL-600)</p>  <p>▲活魚槽として (RL-500)</p>

タンク関連

丸型容器 ポリエチレン製

〈特長〉●ポリエチレン発泡成形だから肉厚、丈夫で長持ち
●50ℓ～1000ℓまで、豊富なバリエーション
〈用途〉●漬物樽 ●魚市場での魚の運搬 ●農薬の希釈

<p>T-50ℓ (SF)</p> <p>No.13000 かいば桶</p>  <p>内径 500×内高 310mm 外径 570×全高 332mm</p>	<p>T-70ℓ (SF)</p> <p>No.16800 かいば桶</p>  <p>内径 570×内高 310mm 外径 645×全高 332mm</p>	<p>T-75ℓ (目盛付) (SF)</p> <p>No.11400 蓋別売り No.8380</p>  <p>内径 500×内高 433mm 外径 550×全高 450mm</p>	<p>T-100ℓ (目盛付) (SF)</p> <p>No.16000 蓋別売り No.6780</p>  <p>内径 535×内高 540mm 外径 600×全高 560mm</p>
<p>T-200ℓ (目盛付) (SF)</p> <p>No.23000 蓋別売り No.</p>  <p>内径 655×内高 679mm 外径 723×全高 700mm</p>	<p>T-300ℓ (目盛付) (SF)</p> <p>No.32200 蓋別売り No.13020</p>  <p>内径 800×内高 683mm 外径 870×全高 705mm</p>	<p>T-200ℓ F (20A排水栓付) (SF) T-300ℓ F (20A排水栓付)</p> <p>No.25400 蓋別売り No.34600</p>  <p>T-200ℓ F 内径 655×内高 679/外径 723×全高 700mm T-300ℓ F 内径 800×内高 683/外径 870×全高 705mm</p>	<p>TL-300ℓ (目盛付) (RM)</p> <p>No.37200</p>  <p>内径 890×内高 496mm 外径 970×全高 500mm</p>
<p>T-400ℓ (目盛付) (RM)</p> <p>No.41800</p>  <p>内径 1,065×内高 581mm 外径 1,145×全高 585mm</p>	<p>T-500ℓ (目盛付) (RM)</p> <p>No.48800</p>  <p>内径 1,015×内高 755mm 外径 1,115×全高 760mm</p>	<p>TH-500ℓ (目盛付) (RM)</p> <p>No.50600</p>  <p>内径 950×内高 945mm 外径 1,040×全高 950mm</p>	<p>T-1000ℓ (目盛付) (RM)</p> <p>No.107600</p>  <p>内径 1,400×内高 850mm 外径 1,500×全高 855mm</p>

丸型容器寸法表



規格	外径	上内径	底外径	全高	深さ	厚み	質量
T-50ℓ	570mm	500mm	440mm	332mm	310mm	7mm	4.5kg
T-70ℓ	640	570	526	332	310	7	5.4
T-75ℓ	550	500	455	450	433	6	4.5
T-100ℓ	600	535	468	560	540	7	5.5
T-200ℓ	723	655	595	700	679	7.2	9
T-300ℓ	870	800	740	705	683	8	12.5
TL-300ℓ	970	890	740	500	496	4	9
T-400ℓ	1,145	1,065	1,000	585	581	4	10
T-500ℓ	1,115	1,015	980	760	755	5	13
TH-500ℓ	1,040	950	800	950	945	5	14
T-1000ℓ	1,500	1,400	1,325	855	850	5.5	30

STCタンク (RM)

M-30ℓ / M-100ℓ / M-200ℓ / M-500ℓ / M-1000ℓ

透明性、耐熱性抜群! 稚魚養殖、クロレラの培養などに!



規格	外径	高さ	質量
M-30ℓ	443mm	307mm	1.3kg
M-100ℓ	640mm	460mm	2.8kg
M-200ℓ	790mm	590mm	4.5kg
M-500ℓ	1,170mm	760mm	13kg
M-1000ℓ	1,536mm	815mm	20kg

タンク関連

関連部品

各種部品の取付けによって、より便利に使いやすく加工できます。

フィッティング ニップル
ボールバルブ 直ホースネック



口径:
15A
20A
25A
40A
50A

No.1860 No.2510
ポリコック 20A 25A



※取付けの際はフィッティングが必要となります。

フロ栓 40A No.6860



R200H, R300H, R500H用

RL用排水栓セット 40A No.7510



フィッティング (RL用)
No.5000
No.2510
蓋キャップ

F20A=6140 F25A=6800 F40A=8710 F50A=10800
フィッティングと蓋プラグ R型用液出栓40A



口径:
15A 20A
25A 40A
50A 65A
80A 100A



R-300F用
R-500F用

T型用液出栓20A No.2860





T型200ℓ用
T型300ℓ用

RX用ゴム栓 φ20 No.630



各種製品

貯蔵・運搬・保管をはじめ、様々なニーズにお応えいたします。

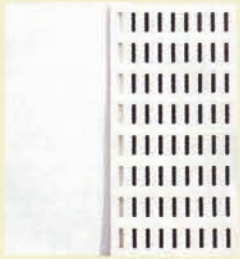
らくらくパネル SF	らくらくマット	SFパネル(穴なしタイプ) SF	スパーリング(穴あきタイプ) SF															
<p>コンテナ、段ボール箱、米袋、肥料袋など、荷物の積みおろしがとてもラクになります。</p>  <p>長さ 2,000× 幅 1,400× 厚さ 7mm No.29400</p>	<p>・ゴム製ですから荷物がすべらず安全です。 ・農機具や坂道での運搬に適しています。</p>  <p>長さ 2,000× 幅 1,400× 厚さ 5.5mm No.23000</p>	<p>ポリエチレン製低発泡板</p> <p>《特長》・低温時の耐衝撃性に優れています。 ・軽量で作業性も良い。 《用途》・冷凍庫内の内張りに ・各種業務用漬物容器の落し蓋に(カット加工可) ・スパーリング(穴あき)は、各種容器のスノコに</p>  <table border="1" data-bbox="821 593 1204 750"> <thead> <tr> <th>規格</th> <th>寸法</th> <th>穴寸法</th> </tr> </thead> <tbody> <tr> <td>SFパネルJ-9</td> <td>2,000×1,000× 9mm</td> <td>穴なし</td> </tr> <tr> <td>SFパネルJ-12</td> <td>2,000×1,000×12mm</td> <td>穴なし</td> </tr> <tr> <td>スパーリング#10</td> <td>2,000×1,000×12mm</td> <td>85×10mm×320穴</td> </tr> <tr> <td>スパーリング#29</td> <td>2,000×1,000×12mm</td> <td>153×29mm×72穴</td> </tr> </tbody> </table>		規格	寸法	穴寸法	SFパネルJ-9	2,000×1,000× 9mm	穴なし	SFパネルJ-12	2,000×1,000×12mm	穴なし	スパーリング#10	2,000×1,000×12mm	85×10mm×320穴	スパーリング#29	2,000×1,000×12mm	153×29mm×72穴
規格	寸法	穴寸法																
SFパネルJ-9	2,000×1,000× 9mm	穴なし																
SFパネルJ-12	2,000×1,000×12mm	穴なし																
スパーリング#10	2,000×1,000×12mm	85×10mm×320穴																
スパーリング#29	2,000×1,000×12mm	153×29mm×72穴																

薬品用タンク 食品用タンク ポリエチレン製

《特長》●優れた耐蝕性 ●完全液出し構造(AT型) ●衛生的 ●経済的
《用途》●化学工業薬品 ●食品(しょうゆ、ソース、食酢、液糖、飲料水 他)

N型(開放型) RM	AT型(密閉型、完全液出し) RM	LL-A型(密閉型) RM																																																																												
 <p>フタ No.4080 No.4350 4630 タンク No.14100 No.18500 No.29900</p> <table border="1" data-bbox="167 1198 518 1422"> <thead> <tr> <th>容量</th> <th>50ℓ</th> <th>100ℓ</th> <th>200ℓ</th> </tr> </thead> <tbody> <tr> <td>外径</td> <td>382mm</td> <td>431mm</td> <td>557mm</td> </tr> <tr> <td>高さ</td> <td>528mm</td> <td>775mm</td> <td>935mm</td> </tr> <tr> <td>フランジ幅</td> <td>25mm</td> <td>25mm</td> <td>25mm</td> </tr> <tr> <td>肉厚</td> <td>2mm</td> <td>2mm</td> <td>3mm</td> </tr> <tr> <td>蓋</td> <td colspan="3">有(オプション)</td> </tr> <tr> <td>色</td> <td colspan="3">白・黒</td> </tr> </tbody> </table>	容量	50ℓ	100ℓ	200ℓ	外径	382mm	431mm	557mm	高さ	528mm	775mm	935mm	フランジ幅	25mm	25mm	25mm	肉厚	2mm	2mm	3mm	蓋	有(オプション)			色	白・黒			 <p>No.111400 No.119600</p> <table border="1" data-bbox="622 1198 965 1422"> <thead> <tr> <th>容量</th> <th>100ℓ</th> <th>200ℓ</th> </tr> </thead> <tbody> <tr> <td>外径</td> <td>625mm</td> <td>625mm</td> </tr> <tr> <td>高さ</td> <td>725mm</td> <td>1,075mm</td> </tr> <tr> <td>ドレンノズル</td> <td>20A</td> <td>20A</td> </tr> <tr> <td>天板マンホール</td> <td>φ 155mm</td> <td>φ 155mm</td> </tr> <tr> <td>標準肉厚</td> <td>4mm</td> <td>4mm</td> </tr> <tr> <td>枠付総質量</td> <td>12.5kg</td> <td>15kg</td> </tr> <tr> <td>備考</td> <td colspan="2">標準PE架台付</td> </tr> </tbody> </table>	容量	100ℓ	200ℓ	外径	625mm	625mm	高さ	725mm	1,075mm	ドレンノズル	20A	20A	天板マンホール	φ 155mm	φ 155mm	標準肉厚	4mm	4mm	枠付総質量	12.5kg	15kg	備考	標準PE架台付		 <p>No.19000 No.29900 No.43480</p> <table border="1" data-bbox="1077 1232 1428 1422"> <thead> <tr> <th>容量</th> <th>50ℓ</th> <th>100ℓ</th> <th>200ℓ</th> </tr> </thead> <tbody> <tr> <td>外径</td> <td>380mm</td> <td>430mm</td> <td>560mm</td> </tr> <tr> <td>高さ</td> <td>545mm</td> <td>800mm</td> <td>935mm</td> </tr> <tr> <td>肉厚</td> <td>3mm</td> <td>3.5mm</td> <td>4mm</td> </tr> <tr> <td>蓋</td> <td colspan="3">φ 130キャップ付</td> </tr> <tr> <td>色</td> <td colspan="3">白</td> </tr> </tbody> </table>	容量	50ℓ	100ℓ	200ℓ	外径	380mm	430mm	560mm	高さ	545mm	800mm	935mm	肉厚	3mm	3.5mm	4mm	蓋	φ 130キャップ付			色	白		
容量	50ℓ	100ℓ	200ℓ																																																																											
外径	382mm	431mm	557mm																																																																											
高さ	528mm	775mm	935mm																																																																											
フランジ幅	25mm	25mm	25mm																																																																											
肉厚	2mm	2mm	3mm																																																																											
蓋	有(オプション)																																																																													
色	白・黒																																																																													
容量	100ℓ	200ℓ																																																																												
外径	625mm	625mm																																																																												
高さ	725mm	1,075mm																																																																												
ドレンノズル	20A	20A																																																																												
天板マンホール	φ 155mm	φ 155mm																																																																												
標準肉厚	4mm	4mm																																																																												
枠付総質量	12.5kg	15kg																																																																												
備考	標準PE架台付																																																																													
容量	50ℓ	100ℓ	200ℓ																																																																											
外径	380mm	430mm	560mm																																																																											
高さ	545mm	800mm	935mm																																																																											
肉厚	3mm	3.5mm	4mm																																																																											
蓋	φ 130キャップ付																																																																													
色	白																																																																													

工具箱 ダイライトボックス

《特長》●軽くて抜群な耐衝撃性 ●整理に便利な中箱付き
●雨水が入らない完全防水型構造
《用途》●工具の運搬・保管

	<p>200型 No.17110083400</p>  <p>(ライトバン用) 外寸(長さ)1,100×(幅)510×(高さ)470mm 開口部(深さ)980×(幅)300×(高さ)417mm</p>	<p>300型 No.17110106800</p>  <p>(軽トラック用) 外寸(長さ)1,300×(幅)598×(高さ)580mm 開口部(深さ)1,154×(幅)362×(高さ)526mm</p>	<p>500型 No.17110134200</p>  <p>(小型トラック用) 外寸(長さ)1,500×(幅)680×(高さ)600mm 開口部(深さ)1,390×(幅)510×(高さ)547mm</p>
---	--	---	---

タンク関連



SLTタンク

耐衝撃性・耐久性に優れた液体運搬用タンク

- ☑ 軽トラック、テラーに横積み可能
- ☑ ロープ掛ができ、確実に固定
- ☑ 紫外線に強い黒色品もあります。

- 農作業等における散水用、防除用として
- 工事における作業用水用として



SLT-3000

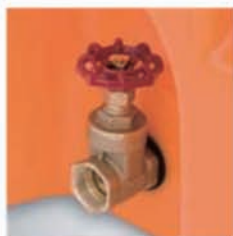

バルブ直付例



SLT-2000



SLT-1500



バルブ取付例 (ドレン)



SLT-1200



SLT-1000



SLT-800

品番	容量ℓ	幅	奥行	高さ	肉厚	重量kg	コード
SLT-3000	3,000	1,600	1,800	1,505	9.0	158.0	No.0499800
SLT-2000	2,000	1,550	1,550	1,200	7.6	81.4	No.0271000
SLT-1500	1,500	1,400	1,400	1,100	7.0	63.4	No.0215700
SLT-1200	1,200	1,200	1,400	1,070	7.0	47.4	No.0116000
SLT-1000	1,000	1,200	1,200	1,020	7.0	44.4	No.0102600
SLT-800	800	1,020	1,200	960	7.0	33.4	No.0078900
SLT-600	600	920	1,120	875	6.0	22.4	No.0047400
SLT-500	500	880	1,070	800	5.0	20.4	No.0040300
SLT-400	400	800	1,000	760	4.5	18.4	No.0038700
SLT-300	300	750	900	705	4.0	14.8	No.0031000
SLT-200	200	630	800	630	4.0	10.8	No.0022500
SLT-100	100	480	630	490	4.0	7.7	No.0018700

バルブはオプションになります。(※SLT-3000のみ50Aボールバルブ付)

(単位：mm)

スカット

洗淨は手間いらずの完全液出し型

- ☑ 発泡スチロール製の受け台で横滑りしません
- ☑ 軽四輪、テラーに横積み可能
- ☑ 紫外線に強い黒色品もあります

- 水タンク、農作業に
- 各種調合槽、防除槽に



スカット 1200

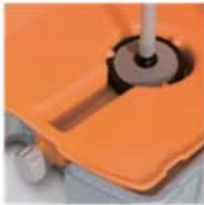

ストレーナー使用例
ドレン口に向かって傾斜がついており、液が残りません。



スカット 1000



スカット 600



スカット 500

品番	容量ℓ	幅	奥行	高さ	肉厚	重量kg	コード
スカット 1200	1,200	1,270	1,400	1,200	7.0	56.3	No.0135500
スカット 1000	1,000	1,200	1,200	1,155	7.0	48.5	No.0119600
スカット 600	600	1,150	1,200	820	6.0	26.5	No.0063900
スカット 500	500	880	1,090	935	5.0	22.1	No.0050300
スカット 300	300	750	935	830	4.0	16.5	No.0040900
スカット 200	200	750	935	680	4.0	13.5	No.0037100
スカット 100	100	560	735	600	4.0	10.3	No.0029700

タンク関連



ドレン取付例 (ジョイント+両ネジニップル+スリースバルブ)

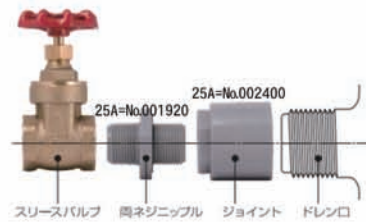

ドレン口にジョイント、ニップルなどの接続パーツを介してスリースバルブを手でねじ込んで簡単に取り付けることができます。輸送中に破損の恐れがあるため、バルブおよび接続パーツ類はタンクと同送り、お客様での取付をお願いしています。
(水漏れを防ぐため、ネジ部にはシールテープをご使用ください。)

タンク製品の使用上注意

- ・薬品の運搬、比重が1.0を超えるもの、その他特殊な液体等をご使用の場合は当社営業部販売店までお問い合わせください。
- ・ご使用前に、必ず水張りテスト及び水洗いをお願いします。特にバルブ、ドレン口の水漏れが無いことを確認してください。
- ・タンク本体の目盛りは目安としてご使用ください。

大規模な災害が頻発する中、自衛の意識と共助の精神で、自主防災組織の設立が広がっています。自治会・学校・企業・施設などに、あったら安心の製品をご紹介します。

信頼と実績の ナショナルマリンプラスチックの防災対策用品

応急給水・災害用備蓄・訓練用機材

防災対策容器

角型くみたてそう消防用NK-2型 (2,500ℓ)



形式	容量(ℓ)	寸法(D×W×H:mm)	総重量(kg)
NK-1	1,000	1,200×1,200×800	40
NK-2	2,500	1,760×1,760×800	57
NK-3	3,700	1,760×2,670×800	82
NK-4	5,000	1,760×3,580×800	123

- NK-2型のフレームは差込式で組立簡単。
- 本体シートを積み込みだけでセット完了。
- 短時間で組み立てが可能です。
- NK-3・NK-4はセンターに差し込み止め。

オプション② 総合格納袋 (NK-2のみ)



オプション① キャップ



差込式 工具不要

内袋シートは積み込み式

★大容量仕様

形式	容量(ℓ)	寸法(D×W×H:mm)	総重量(kg)
K-5	10,000	2,000×5,000×1,000	381
K-6	40,000	5,000×10,000×800	702

- 枠はボルトナットで組立
- 本体シートはロープ掛で固定。
- 受注生産品。

【丸型くみたてそう消防用ラインナップ】

形式	容量(ℓ)	寸法(直径×高さ:mm)	総重量(kg)
A	500	1,000φ×700	10
B	1,000	1,350φ×700	12
C	1,500	1,650φ×700	15
D	2,200	2,000φ×700	19
E	3,000	2,000φ×940	28
F	4,000	2,600φ×940	38
G	5,000	3,700φ×940	58

丸型くみたてそう消防用B型



- 本体：ターポリン
- 補強入り埋込シート
- 支柱
- 硬質塩ビパイプ
- ササケパイプ
- 硬質塩ビパイプ

オプション①



キャップ

オプション②



付属品格納袋

オプション③



総合格納袋

オプション④



修理セット

※ご注文の際は納期とご確認ください。
※改良・改良の為仕様変更する場合があります。
※別送、別割仕様承ります。

水をもって水を制す!! ウォーターフェンスと越水止めスライノ



①ウォーターフェンスB型 【480w×150H/mm×長さ】

- ◎ 設置場所はコンクリートに収納
- ◎ 道路延長可能。
- ◎ グラス面・梅雨・台風シーズンの備えとして。
- ◎ ビル・駐車場内への浸水防止に。
- ◎ 敷地内への浸水防止に。
- ◎ テント倉庫などへの浸水防止に。

②ウォーターフェンス防災型 【500w×300H/mm×長さ】

- ◎ 保管時はコンクリートに収納
- ◎ 設置場所の状況に応じた設計いたします。
- ◎ 道路延長可能。
- ◎ ビル・駐車場内への浸水防止に。
- ◎ 敷地内への浸水防止に。
- ◎ テント倉庫などへの浸水防止に。

③越水止めスライノ 【1,200W×6,000L×700H/mm】

- ◎ 河川の増水時、越水止め工法のひとつとして国土交通省(建設省)納入多数1基mmを連結させ延長できます。
- ◎ 軽量でコンクリートに収納でき、保管場所を取りません。
- ◎ 注水中の時間を有効に活用できます。
- ◎ 土壌との対比で、保管スペースや、耐用年数、設置する際の努力でメリットがあります。

予期しない集中豪雨等の浸水にすばやく対応し大切な財産を守ります。

超軽量簡易担架 パタット担架



使用時のサイズは185cm×60cm
スポンジ入りで避難所などでマットとしても使えます。

60cm×60cmの厚さ約1cmの
厚さ約1cmの
約1.7kg

シンプル構造で
どなたでもすぐ使えます。

PVCターポリン・フェルト加工で
気密性抜群!!
濡れた地面で使用しても内部は濡れません。
汚れても洗浄可能で清潔。

長年の経験・技術で培った防災用品を提案させていただきたいと、このカタログを作成いたしました。
自信を持っておすすめします防災用品、問合せ・ご購入等ございましたら、お気軽にご連絡ください。

緊急時応急給水設備
マリンテナー給水架台セット
MT-1型 (500ℓ)

マリンテナーの特長
(食品衛生法・食品、添加物の規格基準に適合、無痛配合)

支柱などを使用せず、水を入れるだけで立ち上がります。
目的に応じて調整されているのでお好みで、つづらごとの高さ調節も可能です。
底面が正方形の為、テントスペースを有効に活用。
形状による優れた安定性。

4人で運搬
2人で組み立てが可能



格納時寸法: 1.25m×1.36m×0.35mH
重量約74kg

MT-4型 (2,000ℓ)
給水架台セット

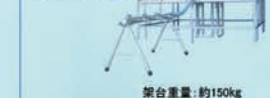

約100ℓ入の水を確保
(1人1人10分間の計算)

架台重量: 約150kg
※MT-2型 (1,000ℓ) 用給水架台セットもご用意。

- 【セット内容】
マリンテナー本体 (MT-1型500ℓ)
MT-1型専用架台
カムロック式蛇口付給水器
MT-1型用シート兼格納袋
総合格納袋

架台の特長 架台重量: 約51kg

差し込み組立式なので工具は必要ありません。
小型軽量のため設置場所確保が容易。

いのちを救う水。
だから今すぐにも届けたい。

給水器の特長

組立に工具は必要ありません。
吐水量が豊富で最後まで安定。
蛇口が6個ムラなく配水、混雑時に対応。



カムロック式で簡単操作

深層ろ過式
給水のスムーズ



独自の注水口
注水は丸めで収納。

使用場所例
学校・病院・町内会・マンションなど、
各指定避難場所・企業防災用品として

【オプション品】

ポリコック
マリンテナー及びくみたてそうに取り付けできます。



蛇口付給水器
105φ×1,300L×500H/mm
約12kg

マリンテナー及び車載用飲料水タンク。
くみたてそうと接続できます。
蛇口6個付き

マリンテナー&車載用飲料水タンク用シート兼格納袋

マリンテナー用

形式	容量(ℓ)	寸法(直径×高さ×長さ:mm)	重量(kg)
MT-1H	1,800	1,800φ×1,800	11
MT-2H	1,800	1,800φ×2,250	11
MT-3H	2,700	2,700φ×2,700	14
MT-4H	2,700	2,700φ×3,150	14

車載用飲料水タンク用

形式	容量(ℓ)	寸法(直径×高さ×長さ:mm)	重量(kg)
M-1H	1,800	1,800φ×1,800	11
M-2H	1,800	1,800φ×2,200	11

車載用飲料水タンク
M-2000緊急用収納ケース
950×700×200mmH

※ご注文の際は納期とご確認ください。
※改良・改良の為仕様変更する場合があります。
※別送、別割仕様承ります。

大規模災害、急な断水、渇水等の場合に、あれば安心の給水タンクシリーズ



飲料用200リットル



丸型くみたてそう飲料用



角型くみたてそう飲料用



車載用飲料水タンク



マリンテナー

約600φ×700H/mm
約51kg

- 【特長】
◎ドラム缶サイズの大容量。
◎キャップ付きでゴミなどの混入を防ぐ。
◎折りたたみ時は軽量コンパクト。
◎組立は一人でも簡単。



格納状態
キャップ・格納袋(付属品)
持ち運びに便利な手提げ型格納袋付

形式 容量(ℓ) 寸法(直径×高さ×長さ:mm) 総重量(kg)

形式	容量(ℓ)	寸法(直径×高さ×長さ:mm)	総重量(kg)
A	500	1,000φ×700	10
B	1,000	1,350φ×700	12
C	1,500	1,650φ×700	15
D	2,200	2,000φ×700	19
E	3,000	2,000φ×940	28
F	5,000	2,600φ×940	38
G	10,000	3,700φ×940	58

- 【特長】
◎食品衛生法・食品、添加物の規格基準に適合。(飲料用)
◎組立・分解が簡単
◎軽量でコンクリートに収納できる。
◎PVCターポリンの優れた耐久性。
◎高周波フェルト加工で優れた気密構造
◎補修が簡単。
◎水切れが早く、手入れが簡単。

形式 容量(ℓ) 寸法(D×W×H:mm) 総重量(kg)

形式	容量(ℓ)	寸法(D×W×H:mm)	総重量(kg)
NK-1	1,000	1,200×1,200×800	40
NK-2	2,500	1,760×1,760×800	57
NK-3	3,700	1,760×2,670×800	82
NK-4	5,000	1,760×3,580×800	123

- ◎NK-2型のフレームは差込式で組立簡単。
◎本体シートを積み込みだけでセット完了。
◎短時間で組み立てが可能です。
◎大容量仕様10,000ℓ、40,000ℓもあります。

形式 容量(ℓ) 寸法(D×W×H:mm) 総重量(kg)

形式	容量(ℓ)	寸法(D×W×H:mm)	総重量(kg)
M-1	500	1,000×1,200×400	7
M-2	1,000	1,480×1,800×400	15
M-2000	2,000	1,690×3,100×390	38

- ◎普通トラックが緊急時、応急給水車に。
◎収納時は非常にコンパクト。
◎設置は簡単。
◎二重圧縮袋で衛生的に保管。
◎蛇口付給水器の併用で更に給水活動の効率アップ。
◎管理・保管の面で低コスト。

形式 容量(ℓ) 寸法(直径×高さ×長さ:mm) 重量(kg)

形式	容量(ℓ)	寸法(直径×高さ×長さ:mm)	重量(kg)
MT-1	500	800φ×1,200φ×450	8
MT-2	1,000	800φ×1,480φ×730	11
MT-3	1,500	900φ×1,790φ×800	14
MT-4	2,000	1,100φ×2,200φ×800	18

- ◎組立不要。
◎水を入れるだけで立ち上がります。
◎独自の注水口で密閉されるので、ゴミ等の混入がありません。
◎底面が正方形でスッパリ設置できます。
◎底面が正方形でスッパリ折りたたみできます。
◎収納時は非常にコンパクト。
◎二重圧縮袋で衛生的に保管。



株式会社

ナショナルマリンスティック

組立式ターポリリタンク一覧表

丸型くみたてそう 消防用			
品名	品名コード	No.	
A型 500ℓ	本体	45-08	200000
	キャップ	46-01	46000
	付属品格納袋	46-19	28250
	総合格納袋	46-23	46000
B型 1000ℓ	本体	45-09	237500
	キャップ	46-02	65000
	付属品格納袋	46-19	28250
	総合格納袋	46-23	46000
C型 1500ℓ	本体	45-10	300000
	キャップ	46-03	77750
	付属品格納袋	46-20	33750
	総合格納袋	46-24	59250
D型 2200ℓ	本体	45-11	362500
	キャップ	46-04	97250
	付属品格納袋	46-20	33750
	総合格納袋	46-24	59250
E型 3000ℓ	本体	45-12	532500
	キャップ	46-04	97250
	付属品格納袋	46-21	48000
	総合格納袋	46-25	72250
F型 5000ℓ	本体	45-13	682500
	キャップ	46-05	146000
	付属品格納袋	46-21	48000
	総合格納袋	46-25	72250
G型 10000ℓ	本体	45-14	1467500
	キャップ	46-06	323250
	付属品格納袋	46-22	83000
	総合格納袋	46-26	130250

丸型くみたてそう 飲料用			
品名	品名コード	No.	
A型 500ℓ	本体	45-21	207500
	キャップ	46-07	46000
	付属品格納袋	46-19	28250
	総合格納袋	46-23	46000
B型 1000ℓ	本体	45-22	242500
	キャップ	46-08	65000
	付属品格納袋	46-19	28250
	総合格納袋	46-23	46000
C型 1500ℓ	本体	45-23	310000
	キャップ	46-09	77750
	付属品格納袋	46-20	33750
	総合格納袋	46-24	59250
D型 2200ℓ	本体	45-24	380000
	キャップ	46-10	97250
	付属品格納袋	46-20	33750
	総合格納袋	46-24	59250
E型 3000ℓ	本体	45-25	545000
	キャップ	46-10	97250
	付属品格納袋	46-21	48000
	総合格納袋	46-25	72250
F型 5000ℓ	本体	45-26	722500
	キャップ	46-11	146000
	付属品格納袋	46-21	48000
	総合格納袋	46-25	72250
G型 10000ℓ	本体	45-27	1507500
	キャップ	46-12	323250
	付属品格納袋	46-22	83000
	総合格納袋	46-26	130250
200ℓ	キャップ・格納袋付	45-82	107500

角型くみたてそう			
品名	品名コード	No.	
NK-1型 1000ℓ	消防用	45-83	412500
	キャップ	46-13	82500
	飲料用	45-87	442500
	キャップ	46-32	82500
NK-2型 2500ℓ	消防用	45-84	562500
	キャップ	46-14	105000
	飲料用	45-88	715000
	キャップ	46-33	123750
NK-3型 3700ℓ	消防用	45-85	840000
	キャップ	46-15	141500
	飲料用	45-89	992500
	キャップ	46-34	141500
NK-4型 5000ℓ	消防用	45-86	1060000
	キャップ	46-16	195750
	飲料用	45-90	1277500
	キャップ	46-35	195750
NK-5型 10000ℓ	消防用	45-38	2527500
	キャップ	46-17	259250
	飲料用	45-45	2847500
	キャップ	46-36	259250
NK-6型 40000ℓ	消防用	45-39	7575000
	キャップ	46-18	904000
	飲料用	45-46	9207500
	キャップ	46-37	904000
K-2型 内袋のみ	消防用	45-35	312500
	キャップ	45-42	395000

車輛積載飲料タンク・マリンテナー			
品名	品名コード	No.	
車輛積載 M-1 500ℓ	本体	45-63	172500
	シート兼格納袋	46-46	33000
M-2 1000ℓ	本体	45-64	522500
	シート兼格納袋	46-47	33000
M2000 2000ℓ	本体	45-66	910000
	専用ケース	12-05	68750
マリンテナー M-1 500ℓ	本体	45-48	255000
	専用架台		847500
	シート兼格納袋	46-46	33000
マリンテナー M-2 1000ℓ	本体	45-49	367500
	専用架台		1140000
	シート兼格納袋	46-47	33000
マリンテナー M-3 1500ℓ	本体	45-50	445000
	専用架台		1302500
	シート兼格納袋	46-48	46750
マリンテナー M-4 2000ℓ	本体	45-51	550000
	専用架台		1452500
	シート兼格納袋	46-49	63250
吸水コック取付け	46-65	30250	
蛇口付吸水器	12-6	380000	
カムロック取付(本体+給水器)		222750	

越水止めスノウ価格表			
品名	品名コード	No.	
すいのう一式	45-78	1225000	
鉄杭	12-01	107500	
固定ロープ	50-35	42500	
合計		1375000	

* 鉄杭10本セット(22Φ * 1m)
* 固定ロープ10本セット(PPスパンロープ16Φ * 2.2m)

ウォーターフェンス価格表			
防災型(アカーデオン式)	品名コード	No.	
1m当たり	45-79	122500	

B型(二連式)			
品名	品名コード	希望小売価格(税別)	
本体 1m当たり	45-79	35000	
接続継ぎ手	45-79	32500	
止水マット 1m当たり	45-79	17000	

パタツ担架価格表			
品名	品名コード	No.	
1枚当たり		37500	
LOT5枚		187500	

タンク関連

実用新案登録番号 No.1853573

カシメルー

No.1 <7.5mm~13mm迄・4サイズ>
No.2 <7.5mm~19mm迄・6サイズ>

便利で手軽に使える
 防除ホースカシメ機

四方加締め機 **Ⓐ**型
 六方加締め機 **Ⓑ**型



■カシメルーの特長

- 防除ホース、中低圧のビニール、ゴムホース金具のカシメに最適です。
- 軽量、小型で手軽に誰でも簡単に使え、作業性は抜群。
- 防除ホース以外の中低圧ホースのカシメができます。(専用の爪を要します)(別作)

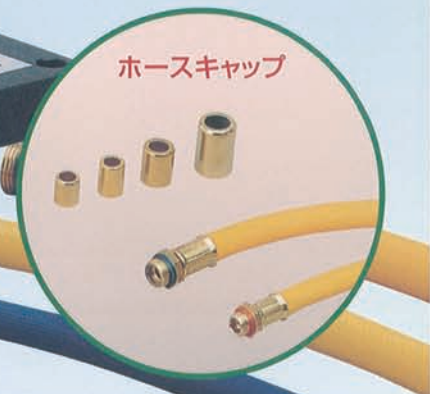
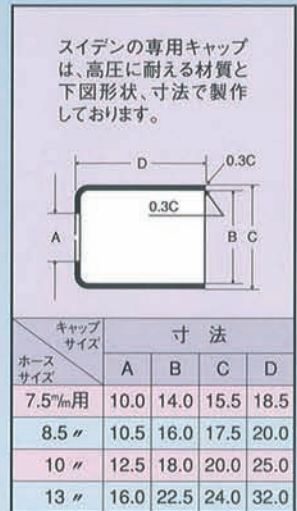

■加圧専用爪 加圧替爪の上面に、組合せ筋線があります。同じ筋線の替爪にてご使用ください。

■スーパーカシメルー (スプレーホース用)

スイデンコード	品名	希望小売価格	No.価格
0001000290	カシメルー四方締 No.1	66,000	3440112500
0001000300	カシメルー四方締 No.2	82,000	3440137500
0001000310	カシメルー六方締 No.1	77,000	3440125000
0001000320	カシメルー六方締 No.2	93,000	3440150000

■ブッシュ・ワン (スプレーホース用)

スイデンコード	品名	希望小売価格	No.価格
0001000270	ブッシュ・ワン No.1	55,000	3440067500
0001000280	ブッシュ・ワン No.2	66,000	3440092500

■カシメルー用 替え爪

スイデンコード	品名	希望小売価格	No.価格
0002012790	四方締 8.5mm替え爪 (7.5兼用)	12,500	3440020000
0002012800	四方締 10mm替え爪	12,500	3440020000
0002012810	四方締 13mm替え爪	12,500	3440020000
0002012820	四方締 16mm替え爪	12,500	3440020000
0002012830	四方締 19mm替え爪	12,500	3440020000
0002012840	六方締 8.5mm替え爪 (7.5兼用)	18,000	3440025000
0002012850	六方締 10mm替え爪	18,000	3440025000
0002012860	六方締 13mm替え爪	18,000	3440025000
0002012870	六方締 16mm替え爪	18,000	3440025000
0002012880	六方締 19mm替え爪	18,000	3440025000
0003012920	カシメルー用 リターンスプリングバネ	オープン	3440000750
0003000290	カシメルー用 パッキンセット	オープン	3440003750

スイデンコード	品名	希望小売価格	No.価格
0002012960	ブッシュワン用替爪 8.5mm	12,500	3440012500
0002012970	ブッシュワン用替爪 10mm	12,500	3440012500
0002012980	ブッシュワン用替爪 13mm	12,500	3440012500
0002012990	ブッシュワン用替爪 16mm	12,500	3440020000
0002013000	ブッシュワン用替爪 19mm	12,500	3440020000
0002013060	ウレタンホース用ブッシュワン替爪 8.5mm	廃盤	廃盤

■スプレーホース用 カシメキャップ

スイデンコード	品名	材質	1個入り数	希望小売	No.価格	No.価格
0001007380	カシメキャップ 7.5mm	真鍮	100	75	3440000090	3440008550
0001007340	カシメキャップ 8.5mm	真鍮	100	85	3440000100	3440009500
0001007360	ウレタンホース用 8.5mm	真鍮	100	85	廃盤	廃盤
0001007350	カシメキャップ 10mm	真鍮	100	123	3440000148	3440014060
0001005640	カシメキャップ 11.5mm	アルミ	50	150	3440000180	3440008550
0001002650	カシメキャップ 13mm	真鍮	50	195	3440000234	3440011120
0001005150	カシメキャップ 16mm	アルミ	50	250	3440000320	3440015200
0001005160	カシメキャップ 19mm	アルミ	50	425	3440000610	3440029000

スプレーホースの金具加締めは、奇麗に完全、簡単に其の場で加工出来る、便利なこの加締め機で!

希望小売価格は税別価格です。



マイルド(鉄)

マイルド(鉄)

ステンレス(304)

ステンレス(304)

品番	締付範囲	No.
000	9.5~12mm	250
M00	11~16mm	250
00	13~20mm	260
0	16~22mm	280
0X	18~25mm	290
1A	22~30mm	290
1	25~35mm	310
1X	30~40mm	340
1M	32~45mm	340
2A	35~50mm	340
2	40~55mm	350
2X	45~60mm	370
3	55~70mm	380

品番	締付範囲	No.
3X	60~80mm	450
4	70~90mm	480
4X	85~100mm	530
5	90~120mm	550
6	110~140mm	600
6X	130~150mm	620
7	135~165mm	670
71/2	158~190	1000
81/2	184~216	1040
91/2	210~242	1100
101/2	235~267	1150
111/2	260~292	1200
121/2	286~318	1430

品番	締付範囲	No.
000	9.5~12mm	1420
M00	11~16mm	1420
00	13~20mm	1420
0	16~22mm	1620
0X	18~25mm	1620
1A	22~30mm	1620
1	25~35mm	1690
1X	30~40mm	1860
1M	32~45mm	1950
2A	35~50mm	2010
2	40~55mm	2340
2X	45~60mm	2520
3	55~70mm	2600

品番	締付範囲	No.
3X	60~80mm	2710
4	70~90mm	2870
4X	85~100mm	3040
5	90~120mm	3040
6	110~140mm	3120
6X	130~150mm	3210
7	135~165mm	3360
71/2	158~190	4740
81/2	184~216	5170
91/2	210~242	5610
101/2	235~267	5860
111/2	260~292	6310
121/2	286~318	6760



品名	No.
SS-6M/M	63
SS-7M/M	63
SS-8M/M	63
SS-9M/M	63
SS-10M/M	63
SS-11M/M	63
SS-12M/M	63
SS-13M/M	63
SS-14M/M	67
SS-15M/M	77
SS-16M/M	77
SS-17M/M	77
SS-18M/M	77

品名	No.
SS-19M/M	77
SS-20M/M	80
SS-21M/M	80
SS-22M/M	80
SS-23M/M	80
SS-24M/M	80
SS-25M/M	80
SS-26M/M	80
SS-27M/M	80
SS-28M/M	80
SS-30M/M	80
SS-32M/M	93
SS-33M/M	93

品名	No.
SS-34M/M	93
SS-35M/M	93
SS-36M/M	93
SS-38M/M	93
SS-40M/M	97
SS-42M/M	97
SS-43M/M	97
SS-48M/M	97
SS-50M/M	113
SS-53M/M	113
SS-55M/M	117
SS-58M/M	123
SS-60M/M	130

品名	No.
SS-63M/M	130
SS-65M/M	130
SS-68M/M	130
SS-70M/M	130
SS-73M/M	130
SS-75M/M	130
SS-80M/M	133
SS-85M/M	163
SS-90M/M	163
SS-95M/M	163
SS-100M/M	187

ホース関連

スプレーホース (農業用フナムキホース)

○高圧軽量スプレーホース (ライトブルー)



サイズ	内径 (mm)	外径 (mm)	最高使用圧力 (MPa)	破壊圧力 (MPa)	参考重量 (g/m)	許容曲げ半径 (mm)	定尺 (m)
SL8.5	8.5	13.7	5.0以下	18.0以上	100	85	100・130
SL10	10.0	15.6	5.0以下	18.0以上	130	100	100・130

○高圧スプレーホース (黒)



サイズ	内径 (mm)	外径 (mm)	最高使用圧力 (MPa)	破壊圧力 (MPa)	参考重量 (g/m)	許容曲げ半径 (mm)	定尺 (m)
SP8.5H	8.5	14.7	5.0以下	20.0以上	130	85	100・130・150
SP10H	10.0	17.0	5.0以下	20.0以上	170	100	100・130・150
SP13H	13.0	21.0	5.0以下	20.0以上	250	130	130・150

○スプレーホース (オレンジ)



サイズ	内径 (mm)	外径 (mm)	最高使用圧力 (MPa)	破壊圧力 (MPa)	参考重量 (g/m)	許容曲げ半径 (mm)	定尺 (m)
SP7.5	7.5	13.3	3.5以下	14.0以上	110	75	100
SP8.5	8.5	14.7	3.5以下	14.0以上	130	85	20・30・50・100
SP10	10.0	17.0	3.5以下	14.0以上	170	100	100
SP13	13.0	20.5	3.5以下	14.0以上	230	130	100
SP16	16.0	24.4	3.5以下	14.0以上	310	160	100
SP19	19.0	27.4	3.5以下	12.0以上	360	190	100

○特殊軽量スプレーホース(黒)

サイズ	内径 (mm)	外径 (mm)	最高使用圧力 (Mpa)	参考重量 (g/m)	定尺
6Φ	6.0	11.0	2.5	84	別紙
7、5Φ	7.5	13.1	2.9	111	別紙

スプレーホース・アルミキャップ



サイズ(内径)	長さ	6mm黒 (2.5Mpa)
	金具=ISO G1/4*G1/4	No.
6.0Φ	1m 金具付(角)	1030
6.0Φ	2m 金具付(角)	1300
6.0Φ	3m 金具付(角)	1570
6.0Φ	5m 金具付(角)	2100
6.0Φ	10m 金具付(角)	3450
6.0Φ	20m 金具付(角)	6150
6.0Φ	30m 金具付(角)	8840
6.0Φ	50m 金具付(角)	14230
6.0Φ	100m 金具付(角)	27710

サイズ(内径)	長さ	7.5mm黒 (2.9Mpa)
	金具=ISO G1/4*G1/4	No.
7.5Φ	1m 金具付(角)	1200
7.5Φ	2m 金具付(角)	1440
7.5Φ	3m 金具付(角)	1680
7.5Φ	5m 金具付(角)	2160
7.5Φ	10m 金具付(角)	3370
7.5Φ	20m 金具付(角)	5780
7.5Φ	30m 金具付(角)	8190
7.5Φ	50m 金具付(角)	13000
7.5Φ	100m 金具付(角)	25050

サイズ(内径)	長さ	4SO(3.5 Mpa)オレンジ
	金具=ISO G1/4*G1/4	No.
8.5Φ	1. 2m蝶付	1330
8.5Φ	1. 2m金具付(角)	1220
8.5Φ	2m金具付	1680
8.5Φ	3m金具付	2180
8.5Φ	5m金具付	2780
8.5Φ	10m金具付	4480
8.5Φ	20m金具付	7600
8.5Φ	30m金具付	10700
8.5Φ	50m金具付	14800
8.5Φ	100m金具付	27800
8.5Φ	130m(特注)金具付	38000
8.5Φ	150m(特注)金具付	44400
8.5Φ	カット(m)	320
10Φ	1、2m金具付(角)	1980
10Φ	2m金具付	2390
10Φ	3m金具付	2840
10Φ	5m金具付	3820
10Φ	10m金具付	5440
10Φ	20m金具付	10900
10Φ	30m金具付	15700
10Φ	50m金具付	26200
10Φ	100m金具付	47200
10Φ	130m金具付	65400
10Φ	150m(特注)金具付	
10Φ	カット(m)	530
13Φ	100m金具付	86400
16Φ	100m金具付	135700
19Φ	100m金具付	157200

高圧(黒) (5.0Mpa)	高圧軽量 (5.0Mpa) ライトブルー
No.	No.
—	—
1400	—
1940	—
2580	2920
3220	3640
4880	5520
9600	10800
13600	15200
17200	19300
34000	38400
44000	48800
50400	56400
390	450
2600	—
3180	—
3760	—
4940	—
7880	8800
13760	15400
19600	2200
31400	35200
60800	68000
78800	88000
91960	103000
668	748
	116000

モチヅキ 社内取り付け代(加締め料)

		No.
8.5Φ	金具加締め料 1箇所	1000
10Φ	金具加締め料 1箇所	1200
13Φ	金具加締め料 1箇所	2400

組継手オス(メス)+アルミキャップ+手数料

品名	規格(サイズ)	No.
アルミキャップ	7.5mm	90
アルミキャップ	8.5mm(短)	96
アルミキャップ	8.5mm(長)	96
アルミキャップ	10mm	140
アルミキャップ	13mm	220

ホース関連



十川ゴムのスプレーホースは軽くてしなやか。
扱いやすさに優れています。
耐候性、耐薬品性にも優れた性能を備えています。

グリーン軽量スプレーホース《高圧タイプ》



呼称 mm	内径 mm	外径 mm	最高使用圧力 MPa	試験圧力 MPa	最小破壊圧力 MPa	概略質量 g/m	金具付定尺 m	備考
8.5	8.6	13.4	5.0	10.0	15.0	100	50・100・130	標準品
10	10.1	15.5	5.0	10.0	15.0	140	50・100・130	標準品
11.5	11.5	17.5	5.0	10.0	15.0	175	100・130	標準品
13	13.1	19.5	5.0	10.0	15.0	190	50・100・130	標準品

V・スプレーホース



呼称 mm	内径 mm	外径 mm	最高使用圧力 MPa	試験圧力 MPa	最小破壊圧力 MPa	概略質量 g/m	ホース定尺 m	金具付定尺 m	備考
7.5	7.6	13.5	3.5	7.0	10.0	120	100	—	標準品
8.5	8.6	14.6	3.5	7.0	10.0	130	—	—	特注品
10	10.1	16.6	3.5	7.0	10.0	160	50・100・130・150	50・100	標準品
13	13.1	20.9	3.5	7.0	10.0	250	50・100・130・150	50・100	標準品

HI-DXスプレーホース《柔軟性タイプ》



呼称 mm	内径 mm	外径 mm	最高使用圧力 MPa	試験圧力 MPa	最小破壊圧力 MPa	概略質量 g/m	ホース定尺 m	金具付定尺 m	備考
8.5	8.6	14.6	3.5	7.0	10.0	130	50・100・130・150	50・100	標準品

ハイライトホースブルー《透明柔軟性タイプ》



呼称 mm	内径 mm	外径 mm	最高使用圧力 MPa	試験圧力 MPa	最小破壊圧力 MPa	概略質量 g/m	金具付定尺 m	備考
8.5	8.6	14.0	5.0	10.0	15.0	115	20・30・40・50・100	動噴メーカー用
10	10.1	15.5	5.0	10.0	15.0	140	20・30・40・50・100	動噴メーカー用

金具タイプ

■金具オスタイプ

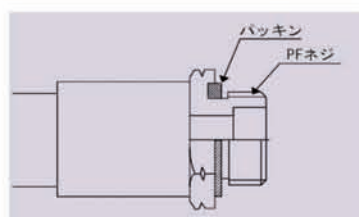

呼称	PFネジ
7.5	PF1/4
8.5	PF1/4
10	PF3/8
11.5	PF3/8
13	PF1/2
16	PF3/4
17.6	PF3/4
19	PF3/4

■金具メスタイプ

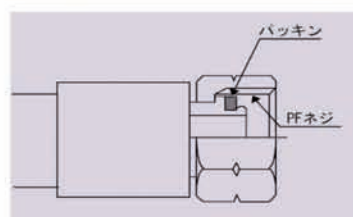

呼称	PFネジ
7.5	PF1/4
8.5	PF1/4
10	PF3/8
11.5	PF3/8
13	PF1/2
16	PF3/4
17.6	PF3/4
19	PF3/4



GSサクシオンNS型

吸水用 排水用

カットは10%アップ(5m単位)

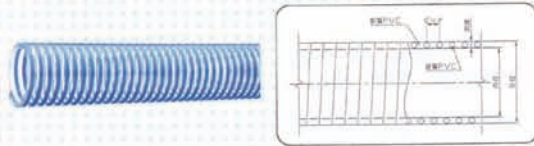

- 特長
 - 内外面ともに平滑で柔軟性にも優れています。
 - 軟質部が透明で内部流体の確認ができます。
 - カットマーク付きです。
- 用途
 - 一般のデリバリー・サクシオン用途。
 - 土木、灌漑、工業用途の吸・排水、送水用。

※常温直管状態において許容できる最大圧力であり、金具・バンドの組み合わせや常温以上で使用する場合など条件によって許容圧力は低下します。

呼称	内径 m/m	外径 m/m	肉厚 mm	ピッチ mm	標準重量 g/m	許容圧力 MPa	破裂圧力 MPa	最小曲半径 mm	定尺 m
19	19.1	24.3	2.6	6.0	230	0.40	1.6	150	50
25	25.4	31.0	2.8	5.9	320	0.40	1.6	150	20・50
32	31.8	37.4	2.8	6.2	400	0.35	1.4	210	20・50
38	38.1	43.9	2.9	6.7	480	0.30	1.3	270	20・50
50	50.8	58.2	3.7	8.0	810	0.30	1.3	360	20・50
65	63.5	72.1	4.3	8.4	1,160	0.30	1.3	500	20・50
75	76.2	86.6	5.2	10.2	1,680	0.30	1.2	600	20・50
90	88.9	99.5	5.3	10.3	1,990	0.25	1.1	750	20
100	101.6	112.6	5.5	10.5	2,370	0.25	1.1	900	20・50
125	127.0	140.6	6.8	11.5	3,640	0.20	1.0	1,200	20
150	152.4	168.0	7.8	12.7	5,010	0.20	1.0	1,500	10・20
200	203.2	223.4	10.1	15.0	8,650	0.20	0.9	2,100	10・20

No.132
巻mNo.

00590
00608
00754
00878
01222
01778
02320
05100
05680
06240
08500
15300

透明エレハントホースE型

送排気用 制電

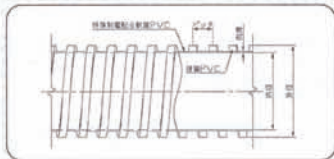

- 特長
 - 特殊制電配合により静電気帯電を防止します。(体積抵抗率 $1 \times 10^9 \Omega \cdot \text{cm}$ 以下)
 - 静電気によるICなどの誤作動を防止します。
 - 透明で輸送物を確認できます。
 - 軽量で曲げやすくフレキシブル性に優れます。
- 用途
 - 樹脂ペレットの輸送や各種粉体、粒体の輸送用。
 - 木工機械、燃糸機械などの集塵用。
 - 制電性能が要求される空調配管用。



カットは10%アップ(5m単位)

呼称	内径 m/m	外径 m/m	肉厚 mm	ピッチ mm	標準重量 g/m	許容圧力 MPa	最小曲半径 mm	定尺 m
25	25.4	31.4	0.6	9.0	160	0.06	25.0	50
32	31.8	38.6	0.6	9.5	230	0.06	35.0	50
38	38.1	45.5	0.7	10.0	310	0.06	40.0	50
50	50.8	59.0	0.7	11.0	440	0.05	50.0	50
65	63.5	72.3	0.7	12.0	580	0.04	70.0	40
75	76.2	85.6	0.8	13.0	730	0.04	80.0	40
90	88.9	98.7	0.8	13.5	880	0.03	100.0	20
100	101.6	111.6	0.8	14.0	1,000	0.03	110.0	20
125	127.0	137.6	0.9	15.0	1,330	0.02	140.0	20
150	152.4	163.4	0.9	16.0	1,600	0.02	165.0	20
200	203.2	215.0	0.9	18.0	2,170	0.01	240.0	20

※常温直管状態において許容できる最大圧力であり、金具・バンドの組み合わせや常温以上で使用する場合など条件によって許容圧力は低下します。

No.132
巻mNo.

00848
01022
01288
01514
02060
02700
02900
02940
04580
05620
07780

エレハントホースE型

送排気用 制電

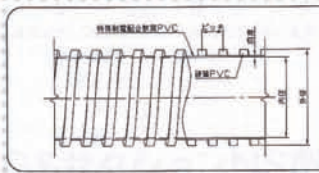

- 特長
 - 特殊制電配合により静電気帯電を防止します。(体積抵抗率 $1 \times 10^9 \Omega \cdot \text{cm}$ 以下)
 - 静電気によるICなどの誤作動を防止します。
 - 軽量で曲げやすくフレキシブル性に優れます。
- 用途
 - 樹脂ペレットの輸送や各種粉体、粒体の輸送用。
 - 木工機械、燃糸機械などの集塵用。
 - 制電性能が要求される空調配管用。



カットは10%アップ(5m単位)

呼称	内径 m/m	外径 m/m	肉厚 mm	ピッチ mm	標準重量 g/m	許容圧力 MPa	最小曲半径 mm	定尺 m
50	50.8	59.0	0.7	11.0	440	0.05	50.0	20・50
65	63.5	72.3	0.7	12.0	570	0.04	70.0	20・40
75	76.2	85.6	0.8	13.0	730	0.04	80.0	20・40
90	88.9	98.7	0.8	13.5	870	0.03	100.0	20
100	101.6	111.6	0.8	14.0	1,000	0.03	110.0	20・40
125	127.0	137.6	0.9	15.0	1,320	0.02	140.0	20
150	152.4	163.4	0.9	16.0	1,600	0.02	165.0	20

サイズ(内径×外径) m/m	標準重量 g/m	使用圧力 MPa	定尺 m	色調
15×20	150	0~0.1	50	透明グリーン
18×23	185	0~0.1	50	
※18×24	230	0~0.1	50	
※22×27	220	0~0.1	50	
25×30	250	0~0.1	50	
※25×31	310	0~0.1	50	
※32×38	390	0~0.1	30	

※印のサイズは受注生産となります。

カットは出来ません
巻No.

01514
02060
02700
02900
02940
04580
05620

耐寒グリーンホース

散水用



- 特長
 - 耐寒性に優れ、冬場の低温雰囲気でも硬くなり難い寒冷地向けの汎用ホース。
 - 柔軟性が非常に優れる。
- 用途 【水専用ホース】
給水・散水用(一般家庭、園芸、農業、建築・土木、船舶等)

サイズ(内径×外径) m/m	標準重量 g/m	使用圧力 MPa	定尺 m	色調
15×20	165	0~0.1	50	ブルー
18×23	195	0~0.1	50	
※18×24	240	0~0.1	50	
※22×28	290	0~0.1	50	
25×30	270	0~0.1	50	
※25×31	320	0~0.1	50	
※25×32	390	0~0.1	30	

※使用温度範囲(℃)：-5~40 温度が上昇するに従い耐圧性能が低下しますのでご留意願います。
※印のサイズは受注生産となります。

カットは出来ません
巻No.

0015460
0018000
0027740

二重ホース

散水用



- 用途 【水専用ホース】
給水・散水用(一般家庭、園芸、農業、建築・土木、船舶等)

サイズ(内径×外径) m/m	標準重量 g/m	使用圧力 MPa	破裂圧力 23℃ MPa	最小曲半径 ホース内径の	定尺 m	色調
12.5×18.8	200	0~0.7	3.0	約5倍	100	グリーン
15×22.5	290	0~0.6	3.0		50	
19×26.5	360	0~0.6	3.0		50	
25×33.5	510	0~0.5	2.0	約6倍	50	
※32×43	850	0~0.5	2.0		50	
※38×50	1,090	0~0.5	2.0		約8倍	

※使用温度範囲(℃)：-5~60 ※印のサイズは受注生産となります。

カットは出来ません
巻No.

0052800
0034800
0041200
0058600

ビニルウォーターホース

送水用 排水用



- 特長
 - ゴムホースに比べ20%軽く柔軟で耐候性に優れ、ヒビ割れしない。
 - 内面が平滑で、流体に対する抵抗が少なく、輸送の能率が上がります。
- 用途 【水専用耐圧ホース】
工場設備配管用。給水・散水用(各種ポンプ、園芸、船舶等)

INDUS Maxflo[®] SD

送水ホース

標準仕様

呼称サイズ		標準内径	標準肉厚	許容圧力(23℃時)		標準重量	定尺(入数)				
インチ	mm	mm	mm	MPa	kgf/cm ²	g/m	10m	20m	30m	50m	100m
1	25	26.5	1.1	0.7	7	120	⑦	⑤	⑤	①	①
1.25	32	33.0	1.2	0.7	7	160	⑦	⑤	⑤	①	①
1.5	40	40.0	1.2	0.5	5	195	⑤	③	③	①	①
2	50	52.0	1.2	0.45	4.5	250	⑤	③	③	①	①
2.5	65	65.0	1.4	0.4	4	360	—	—	—	①	①
3	75	78.0	1.4	0.4	4	430	①	①	①	①	①
4	100	103.0	1.5	0.4	4	610	①	①	①	①	①
5	125	129.0	1.6	0.3	3	810	—	①	①	①	①
6	150	154.0	1.6	0.3	3	960	①	①	①	①	①
8	200	207.0	1.9	0.3	3	1530	①	①	①	①	①

使用温度範囲:0℃~35℃ 色:ダークブルー 梱包の詳細はP⑨を参照ください

品名	直径m/mm	単位	耐圧	色	10m	10m	20m	20m	30m	30m	50m	100m
					No.	発注単位	No.	発注単位	No.	発注単位	No.	No.
マックスフロー	25	mm	0.7Mpa	ブルー	2270	7本	4530	5本	6800	5本	10670	21330
マックスフロー	32	mm	0.7Mpa	ブルー	2320	7本	4640	5本	6960	5本	11070	22130
マックスフロー	40	mm	0.5Mpa	ブルー	2290	5本	4590	3本	6080	3本	10130	20270
マックスフロー	50	mm	0.45Mpa	ブルー	2510	5本	5010	3本	7520	3本	10670	21330
マックスフロー	65	mm	0.4Mpa	ブルー							18800	37600
マックスフロー	75	mm	0.4Mpa	ブルー	4640	1本	9280	1本	13920	1本	20930	41870
マックスフロー	100	mm	0.4Mpa	ブルー	6270	1本	12530	1本	18800	1本	27600	55200
マックスフロー	125	mm	0.3Mpa	ブルー			24430	1本	36640	1本	51070	102130
マックスフロー	150	mm	0.3Mpa	ブルー	12240	1本	24480	1本	36720	1本	53070	106130
マックスフロー	200	mm	0.3Mpa	ブルー	21010	1本	42030	1本	63040	1本	94800	189600

吸余水ホース

ZINDGESTONE 吸余水ホース φ12 -95kPa~0.1MPa(-710mmHg~1.0kgf/cm ²)	サイズ		新 ス ベ ッ ク				重量 (kg)
	標準寸法(mm)		最高使用圧力	最小曲げ半径(mm)	外被		
	内径	外径			色	形状	
	12×1B	12.7	20.0	-710mmHg ~3.0kgf/cm ²	165	赤 筋入	260
	15×1B	15.9	25.0		190		400
	19×1B	19.0	28.6		220		490
	25×1B	25.4	36.0		275		705
	★ 32×1B	31.8	46.0		310		1,130

■用途: 動噴用吸水管・余水管兼用
 ■使用温度範囲: 雰囲気温度: -20℃~+60℃ 輸送物温度: 0℃~+50℃ (上記温度範囲を越える場合はご相談下さい)
 ■標準出荷長さ: 100m
 ■推奨金具外径: 内径値+0.5~1.0mm
 ■内管ゴム: 耐水性合成ゴム
 ■補強層: 合成繊維
 ■外被ゴム: 耐候性低比重合成ゴム

ホース関連

品名	規格(内径)	定尺	20m No.	カット No.
吸余水ホース	12m/m	m	656	728
吸余水ホース	15m/m	m	760	844
吸余水ホース	19m/m	m	956	1062
吸余水ホース	25m/m	m	1364	1516

クロネット



- 特長
 - ・繊維補強により耐圧性を向上させています。
 - ・紫外線の透過を防ぎ、藻の発生を防止します。

■使用温度
-20℃～60℃

原材料名	軟質ポリエチレン
用途	飲水・ガーデン用、一般飲水用、給排水・工場、土木用、農業用、家庭用、灌漑・農業用、排水用
注意	水（配管用、工業用、飲料水は除く）



灌水ポリホース

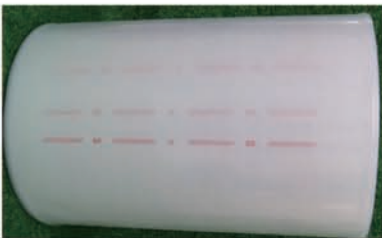

排塵ポリホース（印付）



燃料チューブ

品名	規格	梱包	No.
プラス・テク クロネットホース			
15*20 黒 50m	許容圧力 0.4Mpa	1	11380
18*23 黒 50m	許容圧力 0.4Mpa	1	12880
25*30 黒 50m	許容圧力 0.4Mpa	1	24760

*運賃は別途掛かります

品名	規格	梱包	No.
灌水ポリホース	80*100m	1	8120
灌水ポリホース	100*100m	1	8760
灌水ポリホース	120*100m	1	10500
灌水ポリホース	140*100m	1	12260
灌水ポリホース	160*100m	1	14000
灌水ポリホース	180*100m	1	15760
灌水ポリホース	200*100m	1	17500
排塵ポリホース	0.2*300*100m	1	14280
排塵ポリホース	0.2*320*100m	1	15140
排塵ポリホース	0.2*350*100m	1	16580
ダクトホース	0.1*900*50m	1	7720
ダクトホース	0.1*1100*50m	1	9420
ダクトホース	0.05*300*200m	2	5140
ダクトホース	0.05*400*200m	2	6860

*運賃は別途掛かります

品名	規格	梱包	No.
燃料チューブ F 3 3*6	40m 巻	6	7660
燃料チューブ F 4 4*7	40m 巻	6	8840
燃料チューブ F 5 5*8	40m 巻	6	9340
燃料チューブ F 6 6*9	20m 巻	6	6420
燃料チューブ F 7 7*11	20m 巻	6	9920
燃料チューブ F 9 9*13	15m 巻	6	8380
燃料チューブ F 12 12*16	10m 巻	6	6840

*運賃は別途掛かります

ネオライト

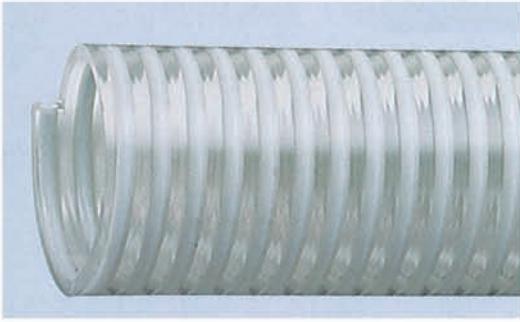

特長

- 内・外面共に平滑（フラット）で、取扱いが容易です。
- 軟質部が透明ですので、輸送物の確認ができます。
- カットマーク付です。
- 加締金具取付ができます。（呼び50～200）

用途

- デリバリー・サクシオン兼用
- 土ホ・かんがい・一般事業所などの吸・排水用、送水用。
- 各種薬品、粉・粒体の輸送用。

【標準仕様および性能】

呼び	内径 (mm)	外径 (mm)	肉厚 (mm)	標準質量 (g/m)	許容圧力 常温 (MPa)	耐負圧力 常温 (MPa)	許容曲げ半径 常温 (mm)	定尺 (m)
25	25.4	31.0	2.8	300	0.40	-0.10	150	50
32	31.8	37.4	2.8	390	0.35	-0.10	210	50
38	38.2	44.0	2.9	480	0.30	-0.10	270	50
50	50.8	58.2	3.7	800	0.30	-0.10	360	50
65	63.5	72.1	4.3	1,160	0.30	-0.10	500	20,50
75	76.2	86.6	5.2	1,660	0.30	-0.10	600	20,50
100	101.6	112.6	5.5	2,360	0.25	-0.10	900	20,50
125	127.0	140.6	6.8	3,700	0.20	-0.10	1,200	20
150	152.4	168.0	7.8	5,000	0.20	-0.10	1,500	20,30
200	203.2	223.4	10.1	8,500	0.20	-0.09	2,100	10,20
250	254.0	286.0	16.0	17,000	0.15	-0.10	3,000	5
300	304.8	336.8	16.0	20,600	0.10	-0.09	3,900	5

※1. 使用温度範囲は、-10～50℃を目安にしてください（連続使用の場合は40℃以下としてください）。
 ※2. ◎印は、受注生産品です。

品名	定尺 (m)	定尺No.	カットNo.	カット
ネオライト 25φ	50	820	900	○
ネオライト 32φ	50	1040	1140	○
ネオライト 38φ	50	1160	1280	○
ネオライト 50φ	50	1620	1780	○
ネオライト 65φ	20・50	2580	2840	○
ネオライト 75φ	20・50	3260	3580	○
ネオライト 100φ	20・50	5540	6100	○
ネオライト 125φ	20	8300	9140	◎
ネオライト 150φ	20・30	10160	11160	◎
ネオライト 200φ	10・20	17520	19280	◎
ネオライト 250φ	5	51820	57000	◎

カット◎=m単位 カット○=5m単位

ネオ・ホームー®6型

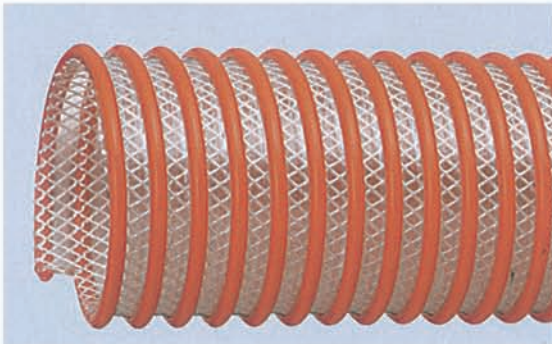

特長

- 補強繊維入りですので、耐圧性能に優れます。
- 軽量で柔軟性に富み作業性に優れます。

用途

- 送水、吸排水用。
- 粉・粒体の輸送用。
- 甲板洗浄用、魚類の吸・圧送用。
- ダンパー車のサクシオン用。

金具取付例

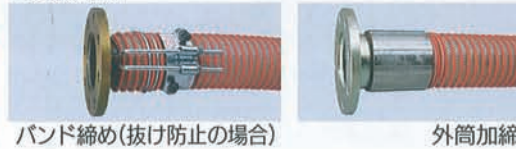

バンド締め(抜け防止の場合)

外筒加締

【標準仕様および性能】

呼び	内径 (mm)	外径 (mm)	肉厚 (mm)	ピッチ (mm)	標準質量 (g/m)	許容圧力 常温 (MPa)	耐負圧力 常温 (MPa)	許容曲げ半径 常温 (mm)	定尺 (m)
25	25.4	34.2	1.5	7.5	380	0.50	-0.10	90	50
32	31.8	41.6	1.7	8.5	460	0.50	-0.10	120	50
38	38.1	48.7	1.9	10.0	580	0.50	-0.10	150	50
50	50.8	64.5	2.8	9.0	950	0.50	-0.10	210	50
65	63.5	80.0	2.8	14.0	1,400	0.50	-0.10	270	20,50
75	75.5	93.3	3.0	15.0	1,800	0.50	-0.10	360	20,50
100	101.1	119.0	3.7	16.5	2,450	0.50	-0.10	550	20,50
125	126.0	152.0	4.8	22.0	4,100	0.50	-0.10	650	20
150	152.4	183.5	5.3	22.0	5,800	0.50	-0.10	800	20
200	203.2	238.0	5.8	28.0	8,600	0.35	-0.10	1,500	20

※1. 使用温度範囲は、-10～50℃を目安にしてください（連続使用の場合は40℃以下としてください）。
 ※2. 外筒加締は許容圧力で使用可能ですが、バンド締めの場合は許容圧力の70%以下でご使用ください。

品名	定尺 (m)	定尺No.	カットNo.	カット
ネオホームー6型 25φ	50	1680	1980	○
ネオホームー6型 32φ	50	1860	2040	○
ネオホームー6型 38φ	50	2120	2320	○
ネオホームー6型 50φ	50	2780	3060	○
ネオホームー6型 65φ	20・50	4300	4740	○
ネオホームー6型 75φ	20・50	5080	5600	○
ネオホームー6型 100φ	20・50	7800	8580	◎
ネオホームー6型 125φ	20	13840	15220	◎
ネオホームー6型 150φ	20	17960	19760	◎
ネオホームー6型 200φ	20	31780	34960	◎

カット◎=m単位 カット○=5m単位

燃料用ホース

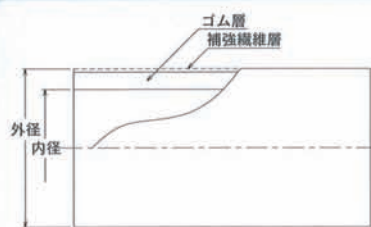
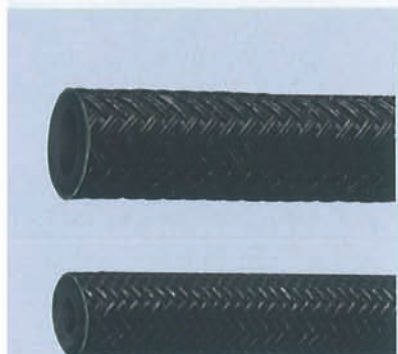

特長

- コンパクトにポピン巻した外ブレードタイプ。



用途

- ガソリン、灯油、軽油、重油、マシン油等の鉱物性油の輸送



【標準仕様および性能】

呼び	内径 (mm)	外径 (mm)	許容圧力 常温 (MPa)	定尺 (m/巻)	ケース入数 (本)
4.6	4.6	11.0	0.1	10	5
6.2	6.2	12.6	0.1	10	5
7.0	7.0	13.0	0.1	10	5
8.0	8.0	14.2	0.1	10	5
9.8	9.8	16.2	0.1	5	5

※1. 使用温度範囲は-20~60℃を目安にしてください(連続使用の場合は40℃以下としてください)。

品名	規格	No.	カット不可	梱包
フューエルホース外層ブレード	4.6*11*10m	13400	*	5
フューエルホース外層ブレード	6.2*12.6*10m	15400	*	5
フューエルホース外層ブレード	7.0*13.0*10m	17200	*	5
フューエルホース外層ブレード	8.0*14.0*10m	18000	*	5
フューエルホース外層ブレード	9.8*16.2*5m	12000	*	5

かんすいホース



- リールとストッパー（止め金具）は標準セットしています。
- スタンドは別売です。



使用例

特長

- かん水、液肥散布等に経済的です。
- 柔軟性に優れ、どのような地形にもなじみやすく格納も場所をとりません。
- 低圧で使用できます。

用途

- 一般畑地（露地栽培・ハウス栽培）、シイタケ栽培、果樹・園芸。
- ゴルフ場等の散水かんがいおよび液肥・農薬散布用。
- 消雪用。

25=No.1330081700

40=No.1330090300

スタンドNo.1330022750

【標準仕様および性能】

呼び	内径 (mm)	肉厚 (mm)	標準質量 (g/m)	定尺 (m)
25	26.0	1.6	180	55
40	41.0	1.6	250	55

※1. 使用温度範囲は-10~50℃を目安にしてください(連続使用の場合は40℃以下としてください)。

	ホース内水圧 (元圧) (MPa)	呼び	
		25	40
散水量 (ℓ/分) (ホース10mあたり)	0.1	18	40
	0.2	24	60
	0.3	30	72
散水距離 (m) (片側)	0.1	3	5
	0.2	5	6
	0.3	5	6
水圧損失 (MPa) (ホース10mあたり)	0.1	0.008	0.006
	0.2	0.018	0.011
	0.3	0.025	0.018

上記は概略数値です。ご使用時の目安にしてください。

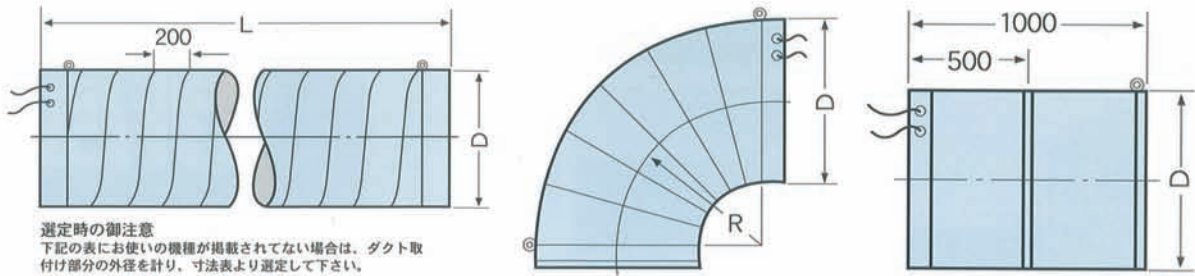

選定時の御注意
 下記の表にお使いの機種が掲載されていない場合は、ダクト取付け部分の外径を計り、寸法表より選定して下さい。

商品名	規格	口径	長さ(m/m)	単位	在庫	No.
排風ダクト	SPA-1	Φ 280	2000	本		7280
排風ダクト	SPA-2	Φ 400	3000	本	○	14180
排風ダクト	SPA-3	Φ 415	4500	本	◎	17980
排風ダクト	SPA-4	Φ 440	3000	本	◎	14600
排風ダクト	SPA-5	Φ 440	4000	本	○	16940
排風ダクト	SPA-6	Φ 500	3000	本		16160
排風ダクト	SPA-7	Φ 500	5000	本		22580
排風ダクト	SPA-8	Φ 540	4500	本	○	21000
排風ダクト	SPA-9	Φ 600	3000	本	▲	19340
排風ダクト	SPA-10	Φ 600	5000	本		27780
排風ダクト	SPA-11	Φ 650	4000	本		26160
排風ダクト	SPA-12	Φ 700	2000	本	◎	19720
排風ダクト	SPA-13	Φ 740	3500	本		27780
排風ダクト	SPA-14	Φ 330	3500	本	△	14520
排風ダクト	SPA-15	Φ 700	3000	本		25620
排風ダクト(エルボ管)	EL-1	Φ 280		本	◎	15600
排風ダクト(エルボ管)	EL-2	Φ 400		本	△	15960
排風ダクト(エルボ管)	EL-3	Φ 415		本	△	16860
排風ダクト(エルボ管)	EL-4・5	Φ 440		本		17740
排風ダクト(エルボ管)	EL-6・7	Φ 500		本	○	19340
排風ダクト(エルボ管)	EL-8	Φ 540		本		20600
排風ダクト(エルボ管)	EL-9・10	Φ 600		本	▲	21320
排風ダクト(エルボ管)	EL-11	Φ 650		本		23140
排風ダクト(エルボ管)	EL-12	Φ 700		本		26820
排風ダクト(エルボ管)	EL-13	Φ 740		本	▲	28340
排風ダクト(エルボ管)	EL-14	Φ 330		本	△	16080
排風ダクト(短管)	TK-1	Φ 280	1000	本	△	5140
排風ダクト(短管)	TK-2	Φ 400	1000	本		6140
排風ダクト(短管)	TK-3	Φ 415	1000	本	▲	6280
排風ダクト(短管)	TK-4・5	Φ 440	1000	本		6540
排風ダクト(短管)	TK-6・7	Φ 500	1000	本		7120
排風ダクト(短管)	TK-8	Φ 540	1000	本		7640
排風ダクト(短管)	TK-9・10	Φ 600	1000	本		8320
排風ダクト(短管)	TK-11	Φ 650	1000	本	▲	8840
排風ダクト(短管)	TK-12	Φ 700	1000	本	▲	10700
排風ダクト(短管)	TK-13	Φ 740	1000	本		11400
排風ダクト(短管)	TK-14	Φ 330	1000	本	△	5460

送料は別途かかります。

排風ダクト メーカー別適用表

	機種・型番	対応型	
静岡製機株式会社	SDN-8A・11A・13A・15A	3型	
	SAC-10・13 STC-100・135 SLC-8・10・12・14 SUC(ウルトラC)-10・12・14 SUK(ウルトラK)-10・12・14 SGS-8・10・12・14	4型 5型	
	SMC-18 SAC-16・20 SGS-16・18 SDN-18A・20A・22A	8型	
	SAC-26Z~32Z・26Y~32Y・26V~32V SJC-38・40・45・50 SLC-36~50 SUC(ウルトラC)-16・20・24・28・32・36・40S・50S SUK(ウルトラK)-16・20・24・28・32・36・3200S・3600S・4000S・5000S SDN-24A・28A・32A・36A・40T5・50T5・60T5 SVC-1600・2000・2400・2800・3200・3600・4000・5000・6000 PCG-40~60 PCE-25~30・35・43・53・63	11型	
	PCE-73・83	12型	
	PRO-70A・80A・100A・120A・158・200	13型	
	ADR-8C・10C・13C・8CA・10CA・13CA GDR-8A・10A・12A・14A・8AZ・12AZ・14AZ・16AZ・18AZ	1型	
	ADR(RDR)-16CA(5)・18CA(5)・21CA(5)・24CA(5) GDR-16AZII・18AZII・20AZII・22AZII・24AZII 16BZ(1)・18BZ(1)・21BZ(1)・24BZ(1)・28BZ(1) 16BZR・18BZR・21BZR・24BZR・28BZR 16CAX・18CAX・21CAX・24CAX・28CAX SDR-10-25SEZ・GDR-11-24SZG	2型	
	MDR-12Y・16Y・18Y・16T・18T・21T・905・1002・1002S・1003・1003B 1005・1005B・1202・1202S・1203・1203B・1305・1305B 1602・1603・1603B・1802・1803・1803B	3型	
	MDR-24Y・33Y・36Y・1605・1805・2105・2402~2405・2702~2705・3203 3302~3305・3602~3605・4102・4602・2402B・2403B・2702B・2703B 3203B・3302B・3602B・4102B・2402C・2702C・3302C・3602C・4102C ADR-1600・1607・1800・1807・2100・2107・2400・2407・1407FA(4) 1607FA(4)・1807FA(4)・2107FA(4)・2407FA(4)・3307FA・3607FA・ 4207FA・4807FA・2808FA/SA・3308FA/SA 3608FA/SA・4008FA/SA・4508FA/SA・5008FA/SA 160FA/SA(6)・180FA/SA(6)・210FA/SA(6)・240FA/SA(6) 280FA/SA(6)・330FA/SA(6)・360FA/SA(6)・400FA/SA(6) 450FA/SA(6)・500FA/SA(6) 16CF・18CF・21CF・24CF・28CF・33CF・36CF・40CF・45CF・50CF 16CS・18CS・21CS・24CS・28CS・33CS・36CS・40CS・50CS GDR-28CZ・33CZ・38CZ・43CZ・48CZ・53CZ(1, 2, 3) 28CZ-P・33CZ-P・38CZP・43CZP・48CZP・53CZP(1) 25BZII・28BZII・30BZII・35BZII・40BZII SDR-30-45MEZ・SDR-30-45MNG・GDR-50LNG	8型	
SDR-60-80LNG	11型		
ADR-60GA・70GA・80GA GDR-80GAX・100FAX	12型		
SDR25-50AD・60-80DD	13型		
MDR-903・904・1003E・1203E・1004・1304 ADR-800・807・904・906・907・1000・1006・1300・1306・100SA・130SA	14型		
株式会社サタケ	CD-7・7M NCD-87S・106S・107S・107SA・107SAT・127SA・127SAT・8A・90E 117・157・187・117A・157A・187A(A9, AO, AI, AIT) 9SX・12SX・15SX・18SX・20SX(SX2, SX3, SXV) 15FX・18FX・21FX(FX2, FX3)	4型 5型	
	NCD-217・257・327・217A・257A・327A・(A9, AO, AI, AIT)	6・7型	
	NCD-9S・9SE・9SET・11S・13S・100S~102S・102SF・130S~132S・132SF 133SF・160S~162S・162SF・163SF・180S~182S・182SF・183SF 9JX・12JX・15JX・18JX・21JX(JX2) NED-82・8Z・10Z・13Z(Z2, Z3)	8型	
	NCD-14X・17X・20X(X2, X3, X2B)・14EX・17EX・20EX 14MX・17MX・20MX・28MX・33MX・(MX2, MX3, MXT, MXR, MX2T MX2R, MX3T, MX3R, MXV, MXVR, MXVLC) 23CX・28CX・33CX(CX2, CXV) 25AX・30AX・35AX・40AX・45AX(AX2, AXLC, AX2LC)	9・10型	
	NCD-16S・18S・21S・25S・32S・220S~222S・222SF・223SF・260S~262S 262SF・263SF・330S~332S・332SF・333SF・23X・28X・33X SBD-2E・3E(ES, ESM)	11型	
	NCD-25AD・30AD・40AD・45AD・50AD・60DD・70DD・80DD 50G・60G	12型	
	NCD-38S・45S・45A・45SA・380S~382S・382SF・383SF・450S~452S 452SF・453SF・40X・50X(X2, X3)40MX 50GX・60GX(GXH, GX2, GX2H, GXV, GXVLC)・70GXV 38LX・43LX(LXT, LX2, LX2T, LX2R, LXV, LXVR, LXVLC) 70BX・80BX・90BX・100BX(BXLC)	13型	
	株式会社山本製作所	CD-7・7M NCD-87S・106S・107S・107SA・107SAT・127SA・127SAT・8A・90E 117・157・187・117A・157A・187A(A9, AO, AI, AIT) 9SX・12SX・15SX・18SX・20SX(SX2, SX3, SXV) 15FX・18FX・21FX(FX2, FX3)	4型 5型
		NCD-217・257・327・217A・257A・327A・(A9, AO, AI, AIT)	6・7型
		NCD-9S・9SE・9SET・11S・13S・100S~102S・102SF・130S~132S・132SF 133SF・160S~162S・162SF・163SF・180S~182S・182SF・183SF 9JX・12JX・15JX・18JX・21JX(JX2) NED-82・8Z・10Z・13Z(Z2, Z3)	8型
NCD-14X・17X・20X(X2, X3, X2B)・14EX・17EX・20EX 14MX・17MX・20MX・28MX・33MX・(MX2, MX3, MXT, MXR, MX2T MX2R, MX3T, MX3R, MXV, MXVR, MXVLC) 23CX・28CX・33CX(CX2, CXV) 25AX・30AX・35AX・40AX・45AX(AX2, AXLC, AX2LC)		9・10型	
NCD-16S・18S・21S・25S・32S・220S~222S・222SF・223SF・260S~262S 262SF・263SF・330S~332S・332SF・333SF・23X・28X・33X SBD-2E・3E(ES, ESM)		11型	
NCD-25AD・30AD・40AD・45AD・50AD・60DD・70DD・80DD 50G・60G		12型	
NCD-38S・45S・45A・45SA・380S~382S・382SF・383SF・450S~452S 452SF・453SF・40X・50X(X2, X3)40MX 50GX・60GX(GXH, GX2, GX2H, GXV, GXVLC)・70GXV 38LX・43LX(LXT, LX2, LX2T, LX2R, LXV, LXVR, LXVLC) 70BX・80BX・90BX・100BX(BXLC)		13型	
株式会社大島農機		SP-90A・91A・102A・121A・132A・70M・80M EA-105・106・106X・135・136・136X・100SR・130SR・160SR SSA-80・100・130・160 NSA-105BSW・135BSW・165BSW CST-95 RTA-95・115・145・175・205 RTB-250	1型
		SM-101~104S・121~125S SL-125・154・155・184・185 SH-180・185S・210~214S・235~236S・256・270~274S・285・286S 320~324S・335・336S RSH-265・266S・315・316S SP-151B・181B LA-80・81・82・100・101・102・130・131・132	2型
		SP-191C・231C・251C・281C・331C・381C EB-165・166(X/R)・185・186(X/R)・205・206(X/R)・245・246(X/R) 180SR・200SR・240SR・240SR・280SR EBF-180・200・240・280 SSB-200・240・280 LB-160・161・180・181 EST-170・200・250・300	4型 5型
	SP-411G・461G EC-285・286(X/R)・325・326(X/R)・365・366(X/R)・405・406(X/R) 300SR・340SR・380SR・430SR ECF-300・340・380・430 SSC-340 EG-466・516・566・516R・566R・606R FST-350・400・450 RTC-200・250・300・350・400・450・500 RVH-500・600 RVF-700・800・1000	6型 7型	
	GST-510・600 LST-700・800・1000	9・10型	
	TP-12・121・181 TR-12・16・18・20・25・27・31 TY-80・100・120・121・122 TM-16・18・20	2型	
	TH-161・181・201 TY-160~162・181・182・200~202・221・222・242・271・272・331・332 TU-160・200・240 TA-90・130 TK-70・100・135・160・161・200・201 TX-100・140 GX-10・14 GS-8・10・14・16・20 GK-80・100・135・160・200 RST-8 GSR-8 GR-10・12・14・16・18・20 RTS-08・10・12・14・16・18・20	4型 5型	
	TY-273・274・333・334・412~414 TA-160・161・200・201・240・241・161A~240A	6型 7型	
	TA-270・280・281・330・350・410・450・270A~410A TX-160・200・240・260・280・350・450 GX-16・20・24・28・32・36・40・45・50B・280・350・400・450 GH-16・20・24・28・32・36・40・45・50・24E~40E・24S~40S RVM-16・20・24・28・32 RVL-36・40 RTL-38D・43D・50D RT-24S-50S NX-60・70・80	9型 10型	
	GH-70 TA-500・550 RVL-45・50・70 RTL-60D	11型 12型	
井関農機株式会社	GS-710・910・1210・1610・900B・1200B・80・100・130・160 80J・100J・130J・160J GRS-8A・10A・13A・16A・19A・8C・10C・13C・16C・8K・10K1・13K・16K	3型	
	GM-160・200・1610・2010・1600B・2000B	6・7型	
	GL-240・280・320・360・400・2410・2810・3610・4010 2400B・2800B・3200B・3600B・4000B GRH-48・52 GRL-30・34・38・42 GRM-20・24・28・32 GH-460・500・540D・660D・780D・900D・1020D	8型	

ホース関連

高強度12層プラスチックフィルム

クロスラム コンバインカバー

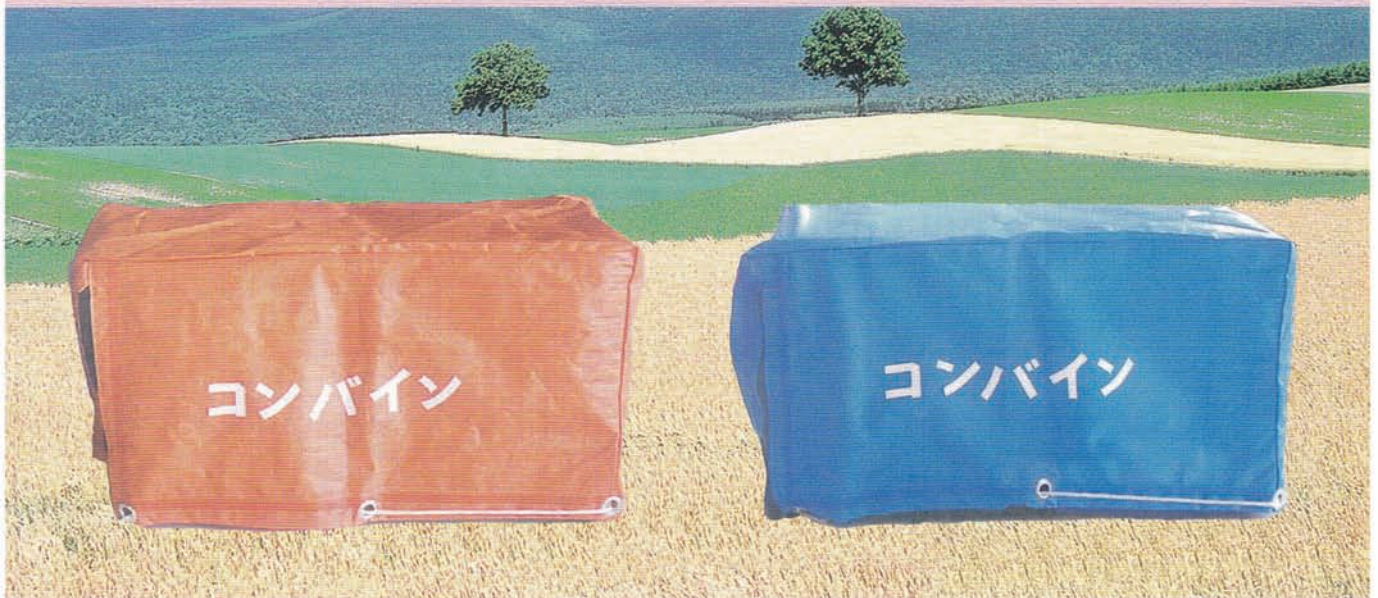

コンバインカバー色 オレンジ色・ブルー色 (4大機械メーカー対応)

クロスラムの特長

- 無公害のポリオレフィン素材ですので、焼却できます。
- 従来の生地とは違います。太陽光線に強く、風に煽られてもポロポロになりにくい素材です。
- ファスナー付ですので、かけたり、はずしたり、しやすくなっております。
- 8規格で4大メーカーの全機種にかけられます。

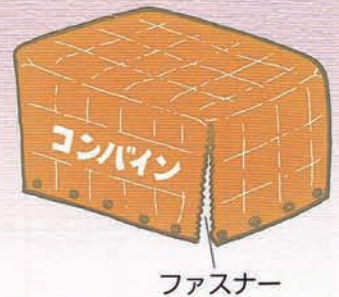

規格	サイズ mm	No.
歩行型	2,750 ^L × 1,350 ^W × 1,150 ^H	2210017800
2条S型	2,950 × 1,480 × 1,300	2210021200
2条L型	3,500 × 1,770 × 1,450	2210029400
3条S型	3,400 × 1,770 × 1,600	2210030200

規格	サイズ mm	No.
3条M型	3,750 ^L × 1,770 ^W × 1,750 ^H	2210033400
3・4条型	4,300 × 1,770 × 1,750	2210036400
4条L型	4,950 × 1,770 × 1,750	2210040000
5・6条S型	4,950 × 2,060 × 1,750	2210047800
5・6条L型	5400*2060*2030	2210052000

ホース関連

デンマーク生まれ高強度12層フィルム

新発売 **クロスラムダクト**

POフィルム、フッソフィルム等の展張ハウスに対応



取扱上の注意

1. クロスラムダクトは多層フィルムなのでちぢみます。1年目は3~4%ちぢみますが、2年目以降はほとんどちぢみません。チャンパー取付部分は1mぐらい折返して取付けてください。
2. 小ダクトを取付ける場合は温風を10分位通してください。シール部分はねじれ長さがちぢみ、それで安定します。安定させてから穴を開けてください。

特長

- ・ **長寿命** シート並の強度があり、5~6年使えます。
- ・ **音が小さい** フィルムがしなやかなので、騒音の心配はありません。
- ・ **すべらない** 特殊加工のため、ダクトの上を歩いてもすべりません。

規格

小ダクト 折径 × 長さ	親ダクト				No.
	折径 × 長さ	折径 × 長さ	折径 × 長さ	折径 × 長さ	
30 cm × 100 m	63 cm × 15 m	90 cm × 15 m	100 cm × 15 m	110 cm × 15 m	良くなるサイズ 折径*長さ
40 cm × 100 m	63 cm × 20 m	90 cm × 20 m	100 cm × 20 m	110 cm × 20 m	
47.5 cm × 100 m	63 cm × 30 m	90 cm × 30 m	100 cm × 30 m	110 cm × 30 m	63cm*30m 2210026400
55 cm × 100 m	63 cm × 40 m	90 cm × 40 m	100 cm × 40 m	110 cm × 40 m	90cm*50m 2210060200
	63 cm × 50 m	90 cm × 50 m	100 cm × 50 m	110 cm × 50 m	100cm*50m 2210062800
	63 cm × 100 m	90 cm × 100 m	100 cm × 100 m	110 cm × 100 m	110cm*50m 2210065400

*特注品 60m以上の場合は10m間隔でご注文承ります。

ホース関連

—みなさまと共に育んだ信頼と実績—
住化農業資材の
灌水資材製品カタログ

あなたの大切な作物に、最適な1本が見つかります！

噴霧散水タイプ

- 小さく散水: スミスサイズミニA (〜2.5m) スミスサイズM-03 (〜3.5m) スミスサイズM (〜5m) スミスサイズ20ポット育苗 (〜1.5m)
- 大きく散水: スミスサイズR育苗 (〜5.4m) スミスサイズRハーフワイド (〜7.2m)
- ハウス向け: スミスサイズマルチシリーズ スミスサイズ20ポット育苗シリーズ ミストエース20サイテキシリーズ ネオドリップ シタビ (二重管)
- 果樹園・茶園など: スミスサイズR横とび (〜6.5m) ミストエース20サイテキシリーズ ミストエース38ダブルワイド
- 果樹向け: コニウムシリーズ エディオン PCJドリップ
- 点滴タイプ: スーパーティファーン100 タイプワン20 ストリームライン80.60
- 定流量タイプ: コニウムシリーズ エディオン PCJドリップ

噴霧散水タイプ

- 小さく散水: スミスサイズマークII (〜4.5m)
- 大きく散水: スミスサイズR育苗 (〜5.4m) スミスサイズR露地ワイド (〜10m) スミスサイズR (〜80〜100m)

果樹園・茶園など

- 果樹園・茶園向け: スミスサイズR横とび (〜6.5m) ミストエース20サイテキシリーズ ミストエース38ダブルワイド
- 果樹向け: コニウムシリーズ エディオン PCJドリップ
- 果樹園・茶園向け: スミスサイズR横とび (〜6.5m) ミストエース20サイテキシリーズ ミストエース38ダブルワイド

住化独自の先進技術！自信を持っておすすめする画期的な製品です！！

独創の二重管チューブ ネオドリップ 200m巻

適正使用圧力 0.08〜0.1MPa 折径 42mm 幅当り 18mmφ 二重管構造 用途：果菜類、イチゴ高設栽培など

ネオドリップならではの特長

- 散水幅を制限!! 散水幅は片側20cm以内(圧力0.1MPa時)
- 点滴チューブ並の少水量かつ孔径0.3〜0.5mmφ
- 散水ピッチが狭く、広い湿度域!
- 散水開始時のタイムラグが短い!
- 巻き取りが可能で敷設、収納が容易!

ネオドリップ シタビ01L	ネオドリップ ヨコシタ02L	ネオドリップ ヨコシタ04L	ネオドリップ ウェシタ02L	ネオドリップ ウェシタ04L
散水孔間隔 上孔 10cm (5cm千鳥) 下孔 20cm (10cm千鳥)	散水孔間隔 上孔 20cm (10cm千鳥) 下孔 20cm (10cm千鳥)	散水孔間隔 上孔 10cm (5cm千鳥) 下孔 20cm (10cm千鳥)	散水孔間隔 上孔 15cm (7.5cm千鳥) 下孔 20cm (10cm千鳥)	散水孔間隔 上孔 10cm (5cm千鳥) 下孔 20cm (10cm千鳥)
散水孔径 0.3mmφ	散水孔径(上) 0.35mmφ 散水孔径(下) 0.35mmφ	散水孔径(上) 0.35mmφ 散水孔径(下) 0.35mmφ	散水孔径(上) 0.35mmφ 散水孔径(下) 0.35mmφ	散水孔径(上) 0.35mmφ 散水孔径(下) 0.35mmφ
均一散水長さ 80m	均一散水長さ 80m	均一散水長さ 80m	均一散水長さ 70m	均一散水長さ 80m
圧力 0.1MPa	圧力 0.1MPa	圧力 0.1MPa	圧力 0.1MPa	圧力 0.1MPa
灌水率 0.12ℓ/分	灌水率 0.18ℓ/分	灌水率 0.35ℓ/分	灌水率 0.20ℓ/分	灌水率 0.35ℓ/分

噴霧散水タイプ

- 均一性に優れた住化式チューブ! 圃場に優しい雨を降らせませす!
- 特殊ポリエチレン製で耐久性に優れています。

大きく散水する 露地向け 大面積はおまかせ!!

スミスサイズR 露地ワイド 100m巻 適正使用圧力 0.1〜0.2MPa 散水面積約15a

スミスサイズR 露地ワイド 100m巻 適正使用圧力 0.1〜0.2MPa 散水面積約10a

●畑畝圃場の散水に最適!

●抜群の信用と実績、露地用の決定版!

スミスサイズR 露地ワイド散水イメージ図

露地ワイド	0.1MPa	0.2MPa
60m	1.07ℓ/分	1.61ℓ/分
100m	1.46ℓ/分	2.14ℓ/分

小さく散水する 小畝毎の灌水管理に、育苗全般にも最適!

スミスサイズ ミニA 200m巻 適正使用圧力 0.04MPa

スミスサイズ M/M-03 100m巻 200m巻 適正使用圧力 0.04MPa

スミスサイズ マークII 100m巻 200m巻 適正使用圧力 0.08MPa

ミストエース20ポット育苗 200m巻 適正使用圧力 0.15〜0.2MPa

ミニA	0.2MPa	0.04MPa	M	0.04MPa	M-03	0.04MPa	マークII	0.02MPa	0.08MPa	ミストエース	0.15MPa	0.2MPa
80m	0.27	0.39	40m	0.43	40m	0.89	50m	0.18	0.44	ポット育苗	0.15MPa	0.2MPa
100m	0.28	0.80	80m	0.85	100m	0.13	0.34	60m	0.48	0.55		

巻取機 灌水チューブの巻取り・移動・収納作業がグンと楽になります!

●噴霧散水と水平散水が合体!
●数種選からマルチフィルムを使う作物に最適です。

ウエシタ 0.02MPa 0.04MPa

60m 0.83 1.19

水平散水タイプ 独自の穿孔技術で、長いハウス・圃場でも均一に散水できます。均一性はマルチ下のシッカリとした水の広がりを通じます。●ピッチ、孔径等のタイプが豊富です。

株元に散水する

スミスサイズマルチシリーズ 100m巻 200m巻 適正使用圧力 0.04MPa

スミスサイズマルチ散水イメージ図

商品名	スミスサイズマルチ 80	スミスサイズマルチ 100	スミスサイズマルチ 100-03
A	8cm (3cm千鳥)	10cm (5cm千鳥)	10cm (5cm千鳥)
B	0.2mmφ	0.2mmφ	0.3mmφ
圧力	0.04MPa	0.04MPa	0.04MPa
80m	0.64ℓ/分	0.38ℓ/分	0.85ℓ/分
100m		0.28ℓ/分	

スミスチューブシリーズ 200m巻 適正使用圧力 0.04MPa

商品名	スミスチューブ イチゴ	スミスチューブ 果菜	商品名	スミスチューブ ストロベリー	スミスチューブ 06-80	スミスチューブ 08-120
A	5cm (3cm千鳥)	10cm (5cm千鳥)	A	20cm (10cm千鳥)	12cm (6cm千鳥)	24cm (12cm千鳥)
B	0.4mmφ	0.5mmφ	B	0.5mmφ	0.6mmφ	散水大径です
圧力	0.04MPa	0.04MPa	圧力	0.04MPa	0.04MPa	
60m	1.24ℓ/分	0.78ℓ/分	50m	0.82ℓ/分	1.43ℓ/分	0.75ℓ/分
80m		0.76ℓ/分	100m	0.59ℓ/分		0.89ℓ/分

灌水関連

全ての灌水設備にろ過器は必要です! だから面倒な「ろ材」洗浄を簡単にしました!!

SNZ ファインフィルター 50-200M -120M

特殊繊維メッシュフィルターが大活躍!! 200メッシュ(200M)、120メッシュ(120M)

特殊繊維メッシュフィルターがデブスの埃の混入を防いでいるため、表面に付着した雑菌等を容易に洗浄することができます。

そのほかろ過器

- ディスクフィルター: 圧力が取り可
- サンドフィルター: 取り替えておけます。

液肥混入器

スミチャージ N40/N50 取り付け簡単! 使用量一目瞭然!

スミカインジェクター 点滴灌水から量産栽培まで対応!

●灌水不足で少水量に付着しにくく
●濃度が変化しても濃度調整は簡単にできます。

果樹園などに散水する

地面敷設からの散水資材

スミスサイズR横とび 100m巻 適正使用圧力 0.05〜0.2MPa 3cm千鳥

●散水高さ約1mと高く、果実に水溜りが付きにくい。

水平散水タイプ

住化の特許穿孔
微細噴霧・ノズル散水ほか

敵を平面に濡らす 敵全面散水

スミホース ノズル式ゴム製ホース 50m巻

- 特殊合成ゴム製で、耐久性に優れています。
- ノズル間隔 40 cm
- ホース転がりを防止の底面リブ付の構造です。
- ノズル式のため目詰まりがしにくい。

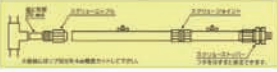

商品名	スミホース S180-15A	スミホース S120-15A
圧力	0.06MPa	
灌水量	0.92ℓ/分/m	1.04ℓ/分/m
灌水幅	半径≒1.2m(半円状)	≒2.0m(円筒≒1.0m)

ミストエース35ダブルウィング 100m巻

- 特殊穿孔技術により、きめ細かく広角に散水できます。
- 非常に細かな噴霧散水で100mまで均一に散水できます。
- 噴霧高さは地上から約30cmです。

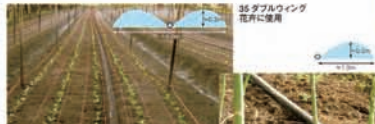

ミストエース20サイドライン 100m巻

- 軌面に設置し、敵を平面に濡らします(通路は濡らしません)。
- 非常に細かな噴霧散水で100mまで均一に散水できます。
- 敵の両側から噴霧すると効果的です。



商品名	ミストエース35ダブルウィング	ミストエース20サイドライン	ミストエース35サイドライン
圧力	0.2MPa		
100m巻	1.01ℓ/分/m	0.29ℓ/分/m	1.01ℓ/分/m
灌水幅	≒2.0m	≒0.8-1.0m	≒1.0m

頭上からの散水資材

ミストエース20果樹 100m巻

- 専用ハンガーで果樹等に設置します。
- 少量のため、大面積を同時に散水できます。

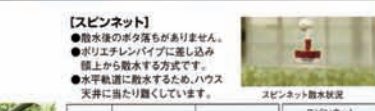

商品名	スミサンスイR組む	ミストエース20果樹	スピネット
圧力	0.2MPa	0.15MPa	0.2MPa
100m巻	1.13ℓ/分/m	0.25ℓ/分/m	1.5ℓ/分/m (2ヶ所/分)
灌水幅	≒6.5m	≒3.5m	直径7.0m 長さ8.5m

噴霧散水タイプ

- 特殊穿孔技術から生まれたサイド灌水の決定版!!
- 抜群の散水均一性能は、業界トップクラス!

ミストエースS72 100m巻

S54 100m巻

圧力	ミストエースS72	ミストエースS54
径	80mm	80mm
灌水量	1.09ℓ/分/m	0.98ℓ/分/m

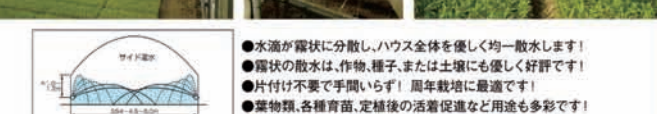

【バッカー式吊り具】

【スミサンスイR/ミストエースS用部品】



大きく散水する ハウス向け

- 適応の間口サイズなら、これ1本でOK!
- 住化式チューブならではの優しい雨をハウス内に均一に!

スミサンスイRハウスワイド 100m巻

スミサンスイR育苗 100m巻

圧力	スミサンスイRハウスワイド	スミサンスイR育苗
径	40mm	80mm
灌水量	1.35ℓ/分/m	1.30ℓ/分/m
灌水幅	1.85ℓ/分/m	1.85ℓ/分/m

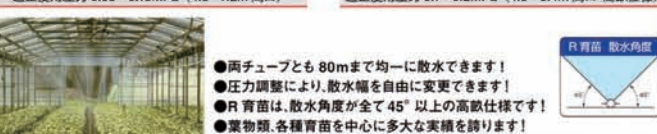

圧力	スミサンスイRハウスワイド	スミサンスイR育苗
径	40mm	80mm
灌水量	1.35ℓ/分/m	1.30ℓ/分/m
灌水幅	1.85ℓ/分/m	1.85ℓ/分/m

点滴タイプ

- 吐出量が少なく、大面積を同時に灌水できます。
- 栽培用途を選ばず、全ての作物に適応します。
- 株元に確実に灌水できますので、節水ならびに病害虫の発生減少につながります。

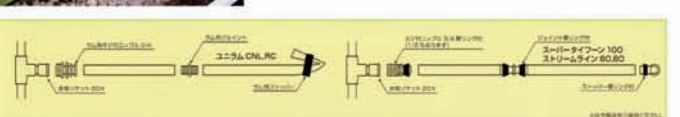

商品名	ユラム CNL 1.6G0	ユラム RC17 2.3G0	ユラム RC17 2.3G3	スーパータイフーン 100E2	スーパータイフーン 100G1	ストリームライン 80E2	ストリームライン 80G1	ストリームライズ 250E2	ストリームライン 80G1
適正使用圧力	0.15~0.30MPa	0.1~0.30MPa		~0.1MPa		~0.06MPa		~0.06MPa	
吐出量	≒0.13 (定流量)	≒0.19 (定流量)	≒0.13 (定流量)	0.09~0.13	0.16~0.28	0.08~0.08	0.09~0.12	0.08~0.07	0.08~0.11
灌水孔間隔	30cm	30cm	20cm	20cm	10cm	20cm	10cm	20cm	10cm
内径	1.2mm (外径 1.7mm 内径 1.45mm)	0.25mm		0.25mm		0.2mm		0.15mm	
長さ	0.15MPa時 55m 0.30MPa時 102m	0.10MPa時 48m 0.30MPa時 89m	0.10MPa時 63m 0.30MPa時 127m	0.1MPa時 78m	0.1MPa時 48m	0.08MPa時 100m	0.08MPa時 80m	0.08MPa時 97m	0.08MPa時 58m
接続対応	可 (圧力調整機能あり)		可 (圧力調整機能あり)		可 (圧力調整機能あり)		可 (圧力調整機能あり)		不可
水圧低下防止	≒0.014MPa		可		可		可		可
長さ	200m巻	200m巻	200m巻	200m巻	200m巻	250m巻	200m巻	250m巻	200m巻

チューブ別 接続方法



※チューブフィルターを装着する必要があります。(※規格/ロットにより)

住化式自動灌水施肥システム

- タイマーと給液ユニットの組合せて灌水/施肥が自動化!
- 灌水/施肥作業の省力化、栽培管理の安定化を実現!

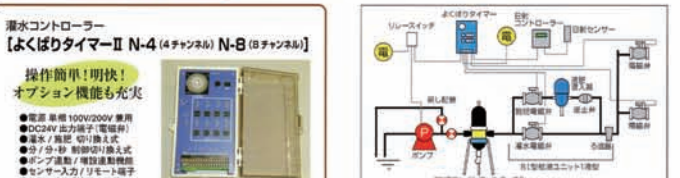

【S1型給液ユニット スミカインジェクター搭載】



【SNZ-S1 給液装置 25A, 40A】

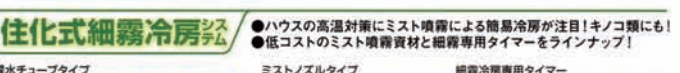

住化式細霧冷房システム

- ハウスの高温対策にミスト噴霧による節電冷房が目目! キコ類にも!
- 低コストのミスト噴霧資材と細霧専用タイマーをラインナップ!



△使用上の注意
 ■ 本資材は、必ず適正使用圧力内でご利用ください。
 ■ 適正圧力内であっても急激な圧力変動(操作)によって一時的に圧力が上昇し、破裂の原因となることがありますので、ハバの両端は慎重に行ってください。
 ■ 高圧を計測する場合は、家庭用(水道、温泉、海水等)、ポンプ動力(エンジン、モーター等)、配管の大きさによって利用できる圧力・水量が異なるため、性能を充分に発揮させるには必ず本資材を参照してください。
 ■ 本製品の両端を利用する場合には、適切な接続器(SNZ ファインフィルター 80等)もご利用ください。
 ■ 製品の仕様・寸法は変更のため予告なく変更することがあります。高圧・高流量中の灌水は屋内無条件で測定した数値です。
 ■ 製品の品質は完全なため、決して高品質・高信頼性・高耐久性のものをご提供して参ります。お問い合わせは「品質保証部」にご連絡ください。

灌水関連

噴霧散水タイプ

商品名	仕様	単位	標準価格(税別)	梱包単位
スミサスイ M	100m巻 孔径0.2mmφ	巻	¥5,500	5巻/ケース
スミサスイ M	200m巻 孔径0.2mmφ	巻	¥11,000	5巻/ケース
スミサスイ M-03	100m巻 孔径0.3mmφ	巻	¥5,500	5巻/ケース
スミサスイ M-03	200m巻 孔径0.3mmφ	巻	¥11,000	5巻/ケース
スミサスイ マークII	100m巻 孔径0.3mmφ	巻	¥7,700	5巻/ケース
スミサスイ マークII	200m巻 孔径0.3mmφ	巻	¥15,400	5巻/ケース
スミサスイ ミニA	200m巻	巻	¥8,800	5巻/ケース
スミレイン 40	100m巻	巻	¥61,000	1巻
スミレイン 40	110m巻	巻	¥67,100	1巻
スミレイン 40	55m巻	巻	¥33,600	1巻
スミレイン 40HD	100m巻(高畝用)	巻	¥61,000	1巻
スミレイン 40HD	55m巻(高畝用)	巻	¥33,600	1巻
スミレイン 50	100m巻	巻	¥64,000	1巻
ミストエース Sナイアガラ63	100m巻 間口6.0~6.3m用 中央上流水	巻	¥21,000	2巻/ケース
ミストエース Sナイアガラ63	120m巻 間口6.0~6.3m用 中央上流水	巻	¥25,200	2巻/ケース
スミサスイ R露地ワイド	100m巻 散水巾~10m	巻	¥21,000	2巻/ケース
スミサスイ R露地ワイド	110m巻 散水巾~10m	巻	¥23,100	2巻/ケース
スミサスイ R露地ワイド	120m巻 散水巾~10m	巻	¥25,200	2巻/ケース
スミサスイ R露地ワイド片側	100m巻 散水巾~5m	巻	¥21,000	2巻/ケース
スミサスイ Rハウスワイド	80m巻 散水巾~7.2m	巻	¥16,800	2巻/ケース
スミサスイ Rハウスワイド	100m巻 散水巾~7.2m	巻	¥21,000	2巻/ケース
スミサスイ Rハウスワイド	110m巻 散水巾~7.2m	巻	¥23,100	2巻/ケース
スミサスイ Rハウスワイド	120m巻 散水巾~7.2m	巻	¥25,200	2巻/ケース
スミサスイ R育苗	100m巻 散水巾~5.4m 高畝対応	巻	¥21,000	2巻/ケース
スミサスイ R育苗	110m巻 散水巾~5.4m 高畝対応	巻	¥23,100	2巻/ケース
スミサスイ R育苗	120m巻 散水巾~5.4m 高畝対応	巻	¥25,200	2巻/ケース
スミサスイ R消雪	100m巻 散水巾~6m	巻	¥21,000	2巻/ケース
スミサスイ Rウオーターカーテン	100m巻 ウォーターカーテン専用	巻	¥21,000	2巻/ケース
ミストエース S54	100m巻(サイド灌水)	巻	¥21,000	2巻/ケース
ミストエース S54	110m巻(サイド灌水)	巻	¥23,100	2巻/ケース
ミストエース S54	120m巻(サイド灌水)	巻	¥25,200	2巻/ケース
ミストエース S72	100m巻(サイド灌水)	巻	¥21,000	2巻/ケース
ミストエース S72	110m巻(サイド灌水)	巻	¥23,100	2巻/ケース
ミストエース S72	120m巻(サイド灌水)	巻	¥25,200	2巻/ケース

巻取機

商品名	仕様	単位	標準価格(税別)	梱包単位
スミレイン用巻取機 I-C型	一輪車型	個	¥50,800	1台
スミレイン用巻取機 II型	簡易型	個	¥29,100	1台
R用巻取機 II-B型	スミサスイR&ミストエース用: ボトム個付	台	¥23,700	1台
R用巻取機 III型	スミサスイR&ミストエース用: ボトム個付	台	¥22,100	1台

水平散水タイプ

商品名	仕様	単位	標準価格(税別)	梱包単位
ミストエース 35ダブリング	100m巻 両側霧状噴霧散水 10cm千鳥	巻	¥21,000	2巻/ケース
ミストエース 35サイドライン	100m巻 片側霧状噴霧散水 10cm千鳥	巻	¥21,000	2巻/ケース
スミサスイ R横とび	100m巻 主に「果樹園」樹間散水	巻	¥21,000	2巻/ケース
スミサスイNEW マルチ 60	100m巻 1.5cm千鳥 0.2mmφ	巻	¥5,500	5巻/ケース
スミサスイNEW マルチ 60	200m巻 1.5cm千鳥 0.2mmφ	巻	¥11,000	5巻/ケース
スミサスイNEW マルチ 100	100m巻 2.5cm千鳥 0.2mmφ	巻	¥5,500	5巻/ケース
スミサスイNEW マルチ 100	200m巻 2.5cm千鳥 0.2mmφ	巻	¥11,000	5巻/ケース
スミサスイNEW マルチ 100-03	100m巻 2.5cm千鳥 0.3mmφ	巻	¥5,500	5巻/ケース
スミサスイNEW マルチ 100-03	200m巻 2.5cm千鳥 0.3mmφ	巻	¥11,000	5巻/ケース
スミチューブ 果菜	200m巻 0.4mmφ 5cm千鳥	巻	¥8,800	5巻/ケース
スミチューブ イチゴ	200m巻 0.4mmφ 3cm千鳥	巻	¥8,800	5巻/ケース
スミチューブ スイカ・メロン	200m巻 0.5mmφ 10cm千鳥	巻	¥8,800	5巻/ケース
スミチューブ 06-60	200m巻 0.6mmφ 大孔 6cm千鳥	巻	¥8,800	5巻/ケース
スミチューブ 06-120	200m巻 0.6mmφ 大孔 12cm千鳥	巻	¥8,800	5巻/ケース
スミチューブ ウェンタ	200m巻 0.3mmφ 7cm千鳥(上面)	巻	¥8,800	5巻/ケース
スミチューブ ウェンタ小水量	200m巻 0.25mmφ 8cm千鳥(上面)	巻	¥8,800	5巻/ケース

ネオドリップ

商品名	仕様	単位	標準価格(税別)	梱包単位
ネオドリップ ヨシタ 02L	200m巻 上下散水(上)下)10cm千鳥	巻	¥11,000	3巻/ケース
ネオドリップ ヨシタ 04L	200m巻 (上)15cm千鳥(下)10cm千鳥	巻	¥11,000	3巻/ケース
ネオドリップ ヨシタ 100	200m巻 (上)12.5cm千鳥(下)10cm千鳥	巻	¥11,000	3巻/ケース
ネオドリップ ウェンタ 02L	200m巻 (上)17.5cm千鳥(下)15cm千鳥	巻	¥11,000	3巻/ケース
ネオドリップ ウェンタ 04L	200m巻 (上)15cm千鳥(下)10cm千鳥	巻	¥11,000	3巻/ケース
ネオドリップ アスハラガス	200m巻 (上)12.5cm千鳥片側(下)10cm千鳥	巻	¥11,000	3巻/ケース
ネオドリップ ウェンタ 100	200m巻 (上)12.5cm千鳥(下)10cm千鳥	巻	¥11,000	3巻/ケース
ネオドリップ いいね 01L	200m巻 (上)10cm千鳥(下)10cm千鳥	巻	¥11,000	3巻/ケース
ネオドリップ いいね 006L	200m巻 (上)40cm千鳥(下)40cm千鳥	巻	¥11,000	3巻/ケース

ミストエース

商品名	仕様	単位	標準価格(税別)	梱包単位
ミストエース20 葉水くん	100m巻	巻	¥14,900	2巻/ケース
ミストエース20 ハウスケール02L	100m巻 微細噴霧・簡易冷房向け	巻	¥14,900	2巻/ケース
ミストエース20 ハウスケール04L	100m巻 微細噴霧・簡易冷房向け	巻	¥14,900	2巻/ケース
ミストエース20 果樹 02L	100m巻 両面穿孔・専用ハダシ・縦向き設置	巻	¥16,800	2巻/ケース
ミストエース20 果樹 04L	100m巻 両面穿孔・専用ハダシ・縦向き設置	巻	¥16,800	2巻/ケース
ミストエース20 ホット育苗	100m巻 微細噴霧散水 1.5m幅	巻	¥14,900	2巻/ケース
ミストエース20 サイテキ 02L-03	100m巻 孔径0.3mmφ	巻	¥11,600	2巻/ケース
ミストエース20 サイテキ 04L-03	100m巻 孔径0.3mmφ	巻	¥11,600	2巻/ケース

点滴灌水タイプ

商品名	仕様	単位	標準価格(税別)	梱包単位
スーパータイフーン100(200m)	200m巻 20cmピッチ孔	巻	¥20,000	1巻
スーパータイフーン100(600m)	600m巻 20cmピッチ孔	巻	¥60,000	1巻
スーパータイフーン100-01(200m)	200m巻 10cmピッチ孔	巻	¥24,000	1巻
タイフーン 20(200m)	200m巻 30cmピッチ孔	巻	¥20,000	1巻
ストリームライン80-02(250m)	250m巻 20cmピッチ孔	巻	¥16,000	1巻
ストリームライン80-02(1000m)	1000m巻 20cmピッチ孔	巻	¥64,000	1巻
ストリームライン80-01(200m)	200m巻 10cmピッチ孔	巻	¥15,000	1巻
ストリームライン80-01(1000m)	1000m巻 10cmピッチ孔	巻	¥75,000	1巻
ストリームライン60-02(250m)	250m巻 20cmピッチ孔	巻	¥11,000	1巻
ストリームライン60-02(1000m)	1000m巻 20cmピッチ孔	巻	オープン価格	1巻
ストリームライン60-01(200m)	200m巻 10cmピッチ孔	巻	¥11,000	1巻
ストリームライン60-01(1000m)	1000m巻 10cmピッチ孔	巻	オープン価格	1巻
ユニラムRC17-2.3-02	200m巻 2.3L/時・穴 20cmピッチ	巻	¥40,000	1巻
ユニラムRC17-2.3-03	200m巻 2.3L/時・穴 30cmピッチ	巻	¥34,000	1巻
ユニラムRC17-1.0-02	200m巻 1.0L/時・穴 20cmピッチ	巻	¥40,000	1巻
ラム17-1.2-03	200m巻 1.2L/時・穴 30cmピッチ	巻	¥34,000	1巻
ユニラムCNL17-1.6-02	200m巻 1.6L/時・穴 20cmピッチ	巻	¥48,000	1巻
ユニラムCNL17-1.6-015	200m巻 1.6L/時・穴 15cmピッチ	巻	¥56,000	1巻

液肥混入器

商品名	仕様	単位	標準価格(税別)	梱包単位
スミチャーヂ N40	適正水量 30~300%/分	台	¥35,000	1台
スミチャーヂ N50	適正水量 100~600%/分	台	¥43,000	1台
スミカインジェクター20G(グリーン)	D3RE2 20mm適正流量0.17L/分・50L/分	台	¥85,000	1台
スミカインジェクター30S(ユニット用)	30mm 適正流量1.67L/分 75.0L/分 TS式1-1/4ダブター2	台	¥109,800	1台
スミカインジェクター40G(オスネジ)		台	¥184,800	1台

ろ過器

商品名	仕様	単位	標準価格(税別)	梱包単位
デイスケフィルター50(120メッシュ)デュアル	泥抜き ハルブ、ソケット付き	台	¥58,800	1台
デイスケフィルター40(120メッシュ)スーパー	泥抜き ハルブ、ソケット付き	台	¥29,800	1台
デイスケフィルター25(120メッシュ)ショート	泥抜き ハルブ、ソケット付き	台	¥14,800	1台
SNZファイナフィルター50-120メッシュ	適正流量:400%/分以下、120メッシュ	台	¥73,700	1台
SNZファイナフィルター80-120メッシュ	適正流量:600%/分以下、120メッシュ	台	¥107,800	1台
ヤマトサントフィルター50本体	適正流量:300%/分以下・70kg	基	¥195,000	1基

灌水施肥コントローラ

商品名	仕様	単位	標準価格(税別)	梱包単位
よくばりタイマーⅢ-4	本体のみ(47ロック制御)	台	¥104,800	1台
よくばりタイマーⅢ-8	本体のみ(87ロック制御)	台	¥118,700	1台
よくばりタイマーⅢ-4(週間/デジタル)	本体のみ(47ロック制御)曜日選択可能	台	¥139,500	1台・納期=14日
よくばりタイマーⅢ-8(週間/デジタル)	本体のみ(87ロック制御)曜日選択可能	台	¥154,400	1台・納期=14日
よくばり細霧タイマー 4ch	間断制御式3タイマー 47ロック制御	台	¥99,600	1台
よくばりタイマーⅢ-4F/Pモデル	本体のみ(47ロック制御)ハルス型	台	¥131,100	1台・納期=14日
よくばりタイマーⅢ-8F/Pモデル	本体のみ(87ロック制御)ハルス型	台	¥150,200	1台・納期=14日
日射コントローラ Ver.6	日射比例制御コントローラ	台	¥141,800	1台

給液ユニット

商品名	仕様	単位	標準価格(税別)	梱包単位
給液ユニット SI25AT-1(自動1液型)	25A.CKD製電磁弁,1000L ×450W×900H	組	随時御見積り	1組・納期要確認
給液ユニット SI25AT-2(自動2液型)	25A.CKD製電磁弁,1000L ×450W×900H	組	随時御見積り	1組・納期要確認
給液ユニット SI40AT-1(自動1液型)	40A.CKD製電磁弁,940L ×640W×1240H	組	随時御見積り	1組・納期要確認
給液ユニット SI40AT-2(自動2液型)	40A.CKD製電磁弁,940L ×640W×1240H	組	随時御見積り	1組・納期要確認

希望小売価格は税別価格です。

灌水

灌水チューブ **エバフロー**®

噴霧から点滴、根元散水まで、タイプはさまざま。
散水孔間隔が狭く、柔らかくムラのない散水が
可能です。

- 特殊フィルター内蔵で、目詰まりしにくい構造。
- レーザー加工による正円の散水孔が均一でやさしい散水を実現。(M型を除く)
- 特殊フィルターが長さ方向(手前と奥)の散水ムラを解消。作物の均一な生育が期待できます。

	ケースNo.
A型	10巻/ケース NO.3410120000
A100型	10巻/ケース NO.3410120000
M型	10巻/ケース NO.3410120000
S型	10巻/ケース NO.3410120000
K型	10巻/ケース NO.3410130800

*数がまとまった場合は別途見積もり致します。



灌水

灌水チューブ **キリコ**®

作物の種類、生育時期、ハウス、露地など、
用途、目的、栽培面積に応じた散水が可能です。

- マルチ下、根元散水から大規模噴霧まで、用途に応じて選べます。
- 柔らか散水で、土や肥料を流したり固めたりしにくいチューブです。
- 専用の巻取機で簡単に収納でき、しかもコンパクトです。

	ケースNo.
AⅢ型 100 m	10巻/ケース NO.3410093200
AⅢ型 200 m	5巻/ケース NO.3410093300
マルチⅡ型200 m	5巻/ケース NO.3410093300
H型	2巻/ケース NO.3410060300
R型	2巻/ケース NO.3410070600
KH型	2巻/ケース NO.3410070600

*数がまとまった場合は別途見積もり致します。



灌水チューブ

頁	灌水チューブ	銘柄	用途	散水孔列数	散水孔間隔 (mm)	均一散水性 (m)	最大散水幅 (m)	適正散水量 (cc/m分)	最高使用圧力 (MPa)	巻数(m)
	エバフロー®	A型	一般噴霧	8	25	70	2.3	200~ 400	0.1	100
		スーパー型	一般噴霧	6	40	100	2.2	100~ 200	0.1	100
		M型	微細噴霧	4	22	60	2.0	200~ 500	0.1	100
		S型	根元噴霧	2	25	70	2.2	200~ 400	0.1	100
		K型	片側噴霧	4	40	50	3.0	200~ 500	0.1	100
16	キリコ®	AⅢ型	一般噴霧	8	25	100	3.0	200~ 800	0.1	100, 200
		マルチⅡ型	マルチ下噴霧	2	30	100	2.5	200~ 800	0.1	200
		H型	ハウス内噴霧	10	45	100	7.2	600~1600	0.1	100
		KH型	片側噴霧(ハウスパイプ固定用)	4	80	100	7.2(両側で)	800~2400	0.2	100
		R型	露地・広域噴霧	12	40	100	10.0	800~2000	0.2	100
		RRⅢ型	露地・広域噴霧	12	80	100	13.0	1000~2400	0.3	110

灌水
関連

SUNNYHOSE



■ サニーホース®

呼径 mm(インチ)	標準内径 (mm)	標準肉厚 (mm)	標準重量 (g/m)	常用圧力 (kg/cm ²)	破壊圧力 (kg/cm ²)
40 (1.5)	40	1.35	210	5.0	15.0
50 (2)	52	1.40	290	4.5	13.5
65 (2.5)	65	1.70	400	4.0	12.0
75 (3)	77	1.80	570	4.0	12.0
100 (4)	103	2.00	750	4.0	12.0
125 (5)	128	2.00	1,000	3.0	9.0
150 (6)	153	2.10	1,250	3.0	9.0
200 (8)	207	2.40	1,930	3.0	9.0

●定尺:100m ●備考(1)常用圧力:20℃ (2)破壊圧力:20℃直管

ブルーのサニーホースは、世界No.1のシェアを誇り、その高品質と経済性は世界中のユーザーから高い評価を獲得しています。化学繊維と軟質塩化ビニールを原材料にして、タカタが開発した一体製造プラントにより、高品質で均一、そして、長尺に製造された多目的ホースです。常用圧力は3~5kg/cm²と比較的低く設定されており、高低差の少ない所での排水作業や臨時的送排水作業、小規模農場でのスプリンクラーによる散水、薬品にも強く液肥・農薬の散布などにも適しています。

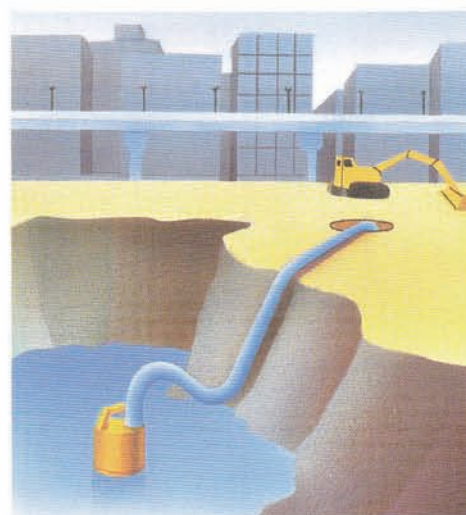

品名	直径m/m	単位	耐圧	色	出荷単位	10m巻No.	出荷単位	20m巻No.	出荷単位	30m巻No.	出荷単位	50m巻No.	出荷単位	100m巻No.
サニーホース	25	mm	0.7Mpa	紺	5	2350	5	4690	5	7040	2	10700	2	21300
サニーホース	32	mm	0.7Mpa	紺	5	2640	5	5280	5	7920	1	12000	1	24000
サニーホース	40	mm	0.5Mpa	紺	5	2210	5	4430	5	6640	1	10000	1	20000
サニーホース	50	mm	0.45Mpa	紺	5	2400	5	4800	3	7200	1	10900	1	21900
サニーホース	65	mm	0.4Mpa	紺	1	4990	1	9970	1	15000	1	22700	1	45300
サニーホース	75	mm	0.4Mpa	紺	1	5200	1	10400	1	15600	1	23600	1	47200
サニーホース	100	mm	0.4Mpa	紺	1	6450	1	12900	1	19400	1	29300	1	58700
サニーホース	125	mm	0.3Mpa	紺	1	11700	1	23500	1	35200	1	53300	1	106700
サニーホース	150	mm	0.3Mpa	紺	1	12900	1	25800	1	38700	1	58700	1	117300
サニーホース	200	mm	0.3Mpa	紺	1	21800	1	43600	1	65400	1	99200	1	198400
ハイサニーホース	40	mm	0.7Mpa	紺		—		—		—	1	19100	1	38100
ハイサニーホース	50	mm	0.7Mpa	紺		—		—		—	1	24700	1	49300

送料はかかります。

灌水関連

無煙薪ストーブ MD140 II



税別価格 ¥430,000
 寸法 L620×W470×H730
 重量 96kg
 薪長さ 45cm
 煙突径 150φ
 付属品 灰取り
 熱量 33,477Kcal/h
早稲田大学創造型工学研究科測定
 オプション 1.6升羽釜 ¥12,000
 かまど加工 240φ ¥30,000
 ダスト流量 2.1g/h

防災イベントストーブ MD30KC



税別価格 ¥198,000
 寸法 L740×W300×H740
 重量 43kg
 薪長さ 30cm
 煙突径 120φ
 付属品 1.6升羽釜 石焼き手BOX 煙突1m
 Pトップ 灰取り カギ棒
 オプション ビザ釜 ¥18,000
 熱量 7,200Kcal/h

MD70KC

税別価格 ¥250,000
 寸法 L890×W400×H830
 重量 72kg
 薪長さ 45cm
 煙突径 120φ
 付属品 2.3升羽釜 石焼き手BOX 煙突2m
 Pトップ 灰取り カギ棒
 オプション ビザ釜 ¥18,000
 熱量 16,800Kcal/h

大型薪ストーブ SL250



税別価格 ¥268,000
 寸法 L915×W580×H825
 重量 107kg
 薪長さ 70cm
 煙突径 150φ
 付属品 灰取り
 熱量 60,000Kcal/h

木工所・作業場・農業ハウス等
 広範域暖房に最適

かまどストーブ

日常生活で用途は無限 小型の薪ストーブ



MD30K MD70K

東大大学院農学生命化学研究所と共同開発
 税別価格 ¥98,000
 寸法 L550×W300×H500
 重量 29kg
 薪長さ 30cm
 煙突径 120φ
 付属品 灰取り カギ棒
 オプション 1.6升羽釜 ¥12,000
 熱量 7,200Kcal/h
 ダスト流量 0.77g/h

税別価格 ¥128,000
 寸法 L695×W400×H600
 重量 52kg
 薪長さ 45cm
 煙突径 120φ
 付属品 灰取り カギ棒
 オプション 2.3升羽釜 ¥15,000
 熱量 16,800Kcal/h
 ダスト流量 -

無煙竹薪ボイラ

MBG150



税別価格 ¥480,000
 寸法 L640×W750×H1500
 重量 113kg
 薪長さ 45cm～1.5m
 煙突径 115φ
 付属品 灰取り
 オプション ステン煙突3m+Pトップ ¥34,800
 熱量 33,000Kcal/h

竹やぶが油田に成ります

竹はCO₂を吸収して成長し、燃焼してCO₂を排出します。CO₂を吸収した竹を燃焼すればCO₂の削減につながります。

灯油18ℓ=竹3本!

CO₂ = 1.035kg/回
※燃焼時のCO₂排出量

CO₂ = ±0
※竹が18ℓのCO₂を吸収する

無煙炭化器

火災予防と煙公害防止
 枯竹 枯枝 枯草 剪定枝
 作物が美味しく収量UP
 炭化率 99% 堆肥に10%混合
 ステンレス 寿命 20年
 大学・行政・NPOで大歓迎
 野焼き規制の対象外



M50 M100 M150

税別価格	¥23,000	¥60,000	¥132,000
直径×高	56.5×21cm	98×34cm	148×45cm
重量	1.8kg	8kg	23kg
生成量	35kg/回	150kg/回	450kg/回

焚き火どんどん

煙公害防止と火災予防に
 800℃の高温燃焼 無煙 無臭
 白い灰で灰出し月1回
 ステンレス 寿命5～10年
 脱却禁止の例外物の脱却
※燃焼時に確認下さい

1088円
 50%OFF
 ダイオキシソクリア



M60Fz

税別価格 ¥39,000
 直径×高 42×78cm
 重量 8kg
 容積 60ℓ
 火床面積 0.12㎡
 ダイオキシソクリア 0.045mg



MP200

税別価格 ¥63,000
 直径×高 59×96cm
 重量 20kg
 容積 200ℓ
 火床面積 0.25㎡
 ダイオキシソクリア -



MP350

税別価格 ¥120,000
 直径×高 78×85cm
 重量 36kg
 容積 350ℓ
 火床面積 0.44㎡
 ダイオキシソクリア 0.32mg

材質 本体・蓋：ステン
 網やぐら・ロストル：鉄
 部品 蓋・燃料やぐら・シートロストル
 本体・蓋：ステン
 ロストル：鉄
 蓋・U字ロストル・蓋も蓋ロストル
 蓋・U字ロストル・ロストル支持台
MP200-350は既製品で販売ありません

休日を遊び心で面白く楽しく のかまど MK6K

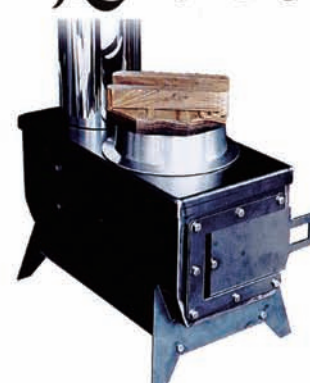

税別価格 ¥36,900
 寸法 L330×W190×H270
 重量 軽量 6.6kg
 薪長さ 22cm
 煙突径 100φ×50cm
 付属品 一合羽釜 スパナ 煙突
 オプション 耐熱スプレー ¥1,500～

希望小売価格は税別価格です。



ジェットパルス JET PULSE

液肥（農薬）定量注入ポンプ



施設園芸・畑地かん水・スプリンクラー散水・土壌くん蒸剤散布

必要量の液肥（農薬）を確実に注入します

- ① 希望する一定量を本管に注入することができます。
- ② モーターは 200V(三相)と 100V(单相)があり、いずれも小型・軽量でどこにでも簡単に取付けできます。
- ③ 注入口継手が付いていますので、どんな本管にも簡単に取付けられ、バイパス、バルブ等の取付けの必要はありません。

JP 25W



JP-200T 25W (三相200V)
JP-100S 25W (単相100V)

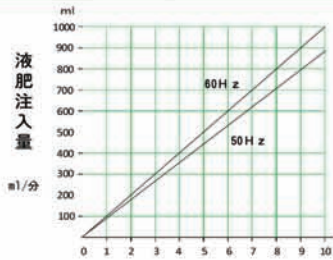

JP 40W



JP-200T 40W (三相200V)
JP-100S 40W (単相100V)

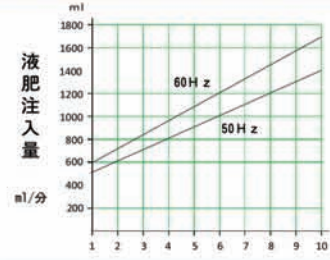

JP-2000 40W (耐酸性仕様)



JP-2000T 40W (三相200V)
JP-2000S 40W (単相100V)

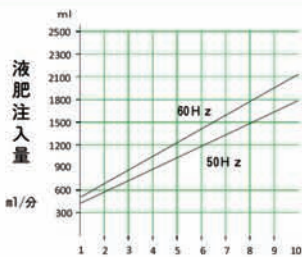

JP-3000 40W (耐酸性仕様)
土壌くん蒸剤散布機



JP-3000T 40W (三相200V)
JP-3000S 40W (単相100V)

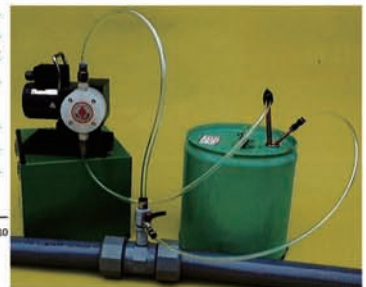
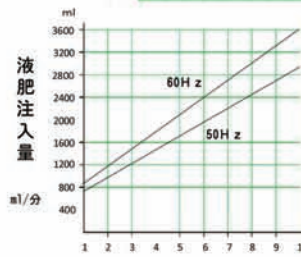

液肥注入量は参考数値です。機種選定等に御利用下さい。

- 液肥注入量ml/分 = 灌水ポンプ吐出量ml/分 × $\frac{1}{\text{液肥希釈倍率}}$
- 別売タイマーを取付けると自動運転・停止が可能です。

JP-12DC 直流12Vバッテリー
タイプもございます。



灌水
関連

製品名	価格(税別)	No.
JP-100S 25W (単相 100V)	71,000円	3730088000
JP-100S 40W (単相 100V)	79,000円	3730097600
JP-200T 25W (三相 200V)	71,000円	3730088000
JP-200T 40W (三相 200V)	79,000円	3730097600
JP-12DC (直流12V DC)	81,000円	3730102500

製品名	価格(税別)	No.
JP-3000S 40W (単相 100V)	99,000円	3730132500
JP-3000T 40W (三相 200V)	99,000円	3730132500
JP-2000S 40W (単相 100V)	96,000円	3730127500
JP-2000T 40W (三相 200V)	96,000円	3730127500

希望小売価格は税別価格です。



こだわりの散水はZETTOから…

園芸用・農業用散水ノズル



農業用から園芸用まで豊富な散水ノズル

商品名	No.	全長(mm)	口径(φ×コ)mm	穴径(mm)	穴数(穴)	入数
G5	3570005000	380	80×80	0.7	379	30
G19	3570002960	285	85×63	0.4	571	60
G19(ISO女ネジ付)	3570003380	295	85×63	0.4	571	60
G36	3570003000	350	45×45	0.4	500	60
G36(ISO女ネジ付)	3570003580	360	45×45	0.4	500	60
GK36(コック付)	3570004840	375	45×45	0.4	500	60
GL36	3570003680	610	45×45	0.4	500	60
GL36(ISO女ネジ付)	3570004280	620	45×45	0.4	500	60
GLK46(コック付)	3570005100	640	45×45	0.4	500	60
GLK46(コック、ISO女ネジ付)	3570005740	650	45×45	0.4	500	60
G37	3570003920	340	65×65	0.4	592	60
G37(ISO女ネジ付)	3570004540	350	65×65	0.4	592	60
GL38	3570004600	610	65×65	0.4	592	60
GL38(ISO女ネジ付)	3570005220	620	65×65	0.4	592	60
GLK47(コック付)	3570006120	630	65×65	0.4	592	60
G61	3570005480	420	110×85	0.6	760	30
G61(穴大)	3570005600	420	110×85	0.8	579	30
G261	3570006760	520	110×85	0.6	760	30
G261(穴大)	3570007020	520	110×85	0.8	579	30
G161	3570009300	680	155×110	0.8	703	30
MS700	3570007140	610	65×65	0.35	1,301	60
MS700S(ショートタイプ)	3570007210	340	65×65	0.35	1,301	60
MS900(コック付)	3570008280	630	65×65	0.35	1,301	60



■如露口

商品名	No.	穴径(mm)	入数
No.1 如露口	3570002680	0.5	25
No.2 如露口	3570002680	0.6	25
No.3 如露口	3570002680	0.7	25
No.4 如露口	3570002680	0.8	25
No.5 如露口	3570002680	0.9	25

■交換部品

商品名	No.	入数
G36、GK36、GL36、GLK46用噴板(パッキン付)	3570001120	1
G37、GL38、GLK47用噴板(パッキン付)	3570001260	1
G261用 噴頭	3570004440	10
G261用(穴大) 噴頭	3570004560	10
G161用 噴頭	3570006360	5

フルボアボールバルブ



- 最高許容圧力 150℃以下の水・油/0.69MPa、常温の水・油・空気/2.75MPa、飽和蒸気/0.69MPa
- 材質 本体：黄銅、ハンドル：SUS304ステンレスシート：PTFE

商品名	No.	規格	面間(mm)	入数
MZ-15	3570001190	1/2	50	12
MZ-20	3570001730	3/4	57	10
MZ-25	3570002550	1	67	6
MZ-32	3570003600	1-1/4	79	4
MZ-40	3570005150	1-1/2	90	2
MZ-50	3570007330	2	103.5	2

ゲートバルブ



- 最高許容圧力 150℃以下の水/1.18MPa、飽和蒸気/0.88MPa
- 材質 本体：黄銅、シート：PTFE

商品名	No.	規格	面間(mm)	入数
MF-15	3570001600	1/2	41	10
MF-20	3570002000	3/4	46	5
MF-25	3570002750	1	50	5
MF-32	3570003950	1-1/4	59	4
MF-40	3570005170	1-1/2	60	2
MF-50	3570007390	2	67	2

差込式コンパクトボールバルブ・ネジ式コンパクトボールバルブ



■差込式コンパクトボールバルブ

商品名	No.	規格	入数
①MPVC-13	3570000450	VP-13	10
②MPVC-16	3570000500	VP-16	10
③MPVC-20	3570000550	VP-20	10
④MPVC-25	3570000800	VP-25	5
⑤MPVC-30	3570001070	VP-30	3
⑥MPVC-40	3570001400	VP-40	2
⑦MPVC-50	3570002210	VP-50	2

■ネジ式コンパクトボールバルブ

商品名	No.	規格	入数
⑧NPVC-1/2	3570000580	15A	10
⑨NPVC-3/4	3570000700	20A	10
⑩NPVC-1	3570001110	25A	5
⑪NPVC-1 1/4	3570001580	32A	3
⑫NPVC-1 1/2	3570002030	40A	2
⑬NPVC-2	3570003250	50A	2



主な特長 ~ Major features ~

Mist Fan Kit "RYOFU"

<p>冷却効果-6.5℃</p> <p>一般用途の用途に合わせた温度を下げることで、クールビームは効果的に涼感、快適性を向上させます。 ※(測定条件により、夏と冬で異なります。ミスト水噴霧機は約10分程度で効果(湿度)が低下します。)</p>	<p>オールインワンモデル</p> <p>10mホースが標準で付属したオールインワンモデルです。 このセット一つで、すぐに使用することが可能です。</p>	<p>10分/時間の経済性</p> <p>ECO-FRIENDLY COST</p> <p>電機代と水道代金を併せても、1時間あたり10円以下。 (2019年最新の水道料、電料料に基づき)お手軽な工法を使用することが可能で経済性に優れます。</p>
<p>細パイプ</p> <p>振動効果のある細パイプを採用。 ミストが静かに噴霧されていきます。</p>	<p>70-80 ミクロン細霧</p> <p>ポンプ等の大掛かりな設備無しで、70-80ミクロンの非常に細かい霧が噴霧されます。</p>	<p>簡単組み立てステップ</p> <p>1 2 3 4</p> <p>蛇口とホースを接続 ミストリングを接続 ホースとリングを接続 ミストファンを完成</p>
<p>コンパクト収納</p> <p>収納時には高さ40cm、奥行40cm、高さ18.5cmのサイズになります。使用しない時でも、収納場所を確保しやすくなります。</p>	<p>目詰まり防止ノズル</p> <p>水垢などに含まれる、ミネラル成分が詰まりにくいノズルを採用しています。目詰まりした場合はノズルの芯を取り出して掃除することも可能です。</p>	<p>安心の日本製</p> <p>MADE IN JAPAN</p> <p>製品は全て日本の自社工場にて生産されています。</p>



S300 ミストファンキット ~ 涼風 ~

定価 ¥24,000—
No. 4630030000

お持ちの工場扇にミストリングを取り付け、水道の蛇口をひねるだけの簡単組立て！ホース付きのオールインワンモデルです。

お持ちの工場扇に取り付けるだけの
ミストファンキット

立秋頃の涼しい風を意味する涼風(りようふう)。暑さの中の穏やかな涼を、誰でも簡単に作れます。エアコンに比べCO₂排出量、電気代が約10分の1の扇風機を使用する。環境にも経済的にも優しい細霧冷房です。

製品仕様 ~ Major features ~

製品番号	S300	製品名	ミストファンキット ~ 涼風 ~
サイズ	リング：直径 36.5cmx5cm インシュロック：20cm ホース：10m	希望小売価格	24,000円
消費量	7.5L/時間	重量	2.4kg
材質	リング：鋼 接続金具：真鍮 ノズル：P.P ホース：PU樹脂	生産国	日本
カートンサイズ	W40cm x D40cm x H18.5cm	付属品	リングx1 インシュロックx3 ホース10m x1 取扱説明書
入数	1	カートン重量	3.0kg
		JANCODE	4562499670318

製品等の色は、ご使用になるモニターや、設定によって若干の違いが発生する場合があります。製品改良のため予告なくデザイン・仕様を変更する場合があります。



主な特長 ~ Major features ~

2Way Mist Stand "REIWA"

<p>冷却効果-6.5℃</p> <p>一般用途の用途に合わせた温度を下げることで、クールビームは効果的に涼感、快適性を向上させます。 ※(測定条件により、夏と冬で異なります。ミスト水噴霧機は約10分程度で効果(湿度)が低下します。)</p>	<p>2WAY スタンド</p> <p>スタンドは、ミストスタンドのほか、パラソルスタンドとしても使用できます。 ※(測定条件により、夏と冬で異なります。ミスト水噴霧機は約10分程度で効果(湿度)が低下します。)</p>	<p>オールインワンモデル</p> <p>10mホースが標準で付属したオールインワンモデルです。 このセット一つで、すぐに使用することが可能です。</p>
<p>360° 広がるミスト</p> <p>ノズル42°、120°ずつ向きに取り付けられ、360°方向にミストが広がります。</p>	<p>70-80 ミクロン細霧</p> <p>ポンプ等の大掛かりな設備無しで、70-80ミクロンの非常に細かい霧が噴霧されます。</p>	<p>簡単組み立てステップ</p> <p>1 2 3 4 5</p> <p>蛇口とホースを接続 ボームを接続 スタンドにボームを固定 ホースとミストスタンドを接続 ミストスタンドを完成</p>
<p>0.75 円/時間の経済性</p> <p>ECO-FRIENDLY COST</p> <p>使用する水量は1時間あたり7.5L、1時間あたりの水道料金は0.75円(2019年最新の水道料に基づき)と、ランニングコストも低減です。</p>	<p>コンパクト収納</p> <p>収納時には高さ87cm、奥行18cm、高さ43cmのサイズになります。使用しない時でも、収納場所を確保しやすくなります。</p>	<p>目詰まり防止ノズル</p> <p>水垢などに含まれる、ミネラル成分が詰まりにくいノズルを採用しています。目詰まりした場合はノズルの芯を取り出して掃除することも可能です。</p>

製品仕様 ~ Major features ~

製品番号	S330	製品名	2Way ミストスタンド ~ 冷和 ~
生産国	日本	希望小売価格	24,000円
組立サイズ	W60cm x D60cm x H152cm※1	重量	3.0kg
消費量	7.5L/時間	対応ボーム径	直径 19mm ~ 35mm
材質	ミストボーム：真鍮 スタンド脚部：鉄 スタンド調節部：アルミニウム 樹脂部：ABS樹脂	付属品	ミストボーム x1 取付用カラー x1 スタンド x1、ホース10m x1 取扱説明書
カートンサイズ	W61cm x D61cm x H43cm	カートン重量	3.7kg
入数	1	JANCODE	4562499671537

※1：組立サイズはミストスタンド使用時、最大の高さです。製品等の色は、ご使用になるモニターや、設定によって若干の違いが発生する場合があります。製品改良のため予告なくデザイン・仕様を変更する場合があります。



S330 2WAY ミストスタンド ~ 冷和 ~

定価 ¥24,000—
No. 4630030000

灌水関連

希望小売価格は税別価格です。

ON208H **OI-MIYA**
ベジビカハイブリッド
Function AC100V 対応の野菜洗い機

超軽量 PVC ボディ
総重量 4.5kg。どこでも持ち運べる超軽量設計採用

3D ハンドル
洗う野菜に応じて角度の調節可能な3Dハンドル採用

90°より戻し
ホースのねじれを自動で戻すより戻し機構

エアロウィンドウ
空気の流れを一定にし洗浄した水のぬれを防止

ナイロンスクリーン
後方部からの水の飛散を抑制

AC100V 対応ポンプと接続
ON625-40 モーター動噴 (圧力計付)

エアロウィンドウ内ノズル

希望小売価格オープン
NO. 4630033750

ハードフレーム
高圧噴射に耐える頑丈な金属製フレームを使用

調圧ホールコック
野菜を傷つけない最適な水量に、レバーひとつで簡単調節

マルチアングルパイプ
野菜に応じてノズル角度を自在に調整

ハイブリッドノズル
高圧洗浄を実現する、専用ハイブリッドノズル

手が冷たくない野菜洗い機 **ハイブリッドノズル+マルチアングルパイプ**

冷たい水で、手で握りあわせながら綺麗に洗う野菜。ベジビカを利用することで、手を水に直接触れず高圧水流で汚れを落とすことが可能です。

当社従来品と同等の高圧洗浄ながらも、63%の水を実現した、ハイブリッドノズル。洗う野菜に応じてノズルの向きを自由に変えられるマルチアングルシステムにより、様々な野菜を洗浄可能です。

使用者の声 旧モデル ON208 を購入された方のインターネットレビューです。

やまちゃん 4626さん 30代 / 男性
 評価 ★★★★★ 5.00
 よくできています。冬場の野菜洗いに威力を発揮しました。2サイクルエンジンのそんな出力のない動噴につけて使っていますが、思ったよりかなりキレイに土が落ちます。出入口のカバーも外せるようになったのが、太い大根も楽々洗うことができました。

購入者さん
 評価 ★★★★★ 5.00
 野菜洗い機 使いやすくて、持ち運びも楽で価格も良かったです。

はいいぞらあひせん
 評価 ★★★★★ 4.00
 野菜洗い機 小型で使いやすい、冷たい思いをしなくていいです。

製品仕様

カラー	グレー
仕様	オープン
生産国	日本
サイズ	奥行 360 × 幅 290 × 高さ 320mm
重量	4.5kg
野菜投入口サイズ	奥行 180 × 高さ 100mm
圧力別吐出水量	1.5MPa : 2.7L/分 2.0MPa : 3.1L/分 2.5MPa : 3.4L/分 3.0MPa : 3.7L/分 3.5MPa : 4.0L/分
材質	本体：PVC ハイブリッドノズル：真鍮 スタンド：鉄 (防食塗装済)
付属品	取扱説明書
カートンサイズ	380 × 325 × 335mm
カートン重量	4.8kg
入数	1
JANCODE	4562499671582

接続方法

関連製品 モーター動噴 (圧力計付) ON625-40

型番	ON625-40
品番	315-290-225mm
重量	17kg
吐出水量	3.5MPa
吐出圧	72psi
吐出口径	1.41吋
接続口径	3/4

ベジビカハイブリッドで洗える主な野菜例

葉物野菜 ~ Leafy vegetables ~ 根菜 ~ Root vegetables ~ 水耕栽培野菜

水菜 Mizuna green ほうれん草 Spinach しょうが Ginger ねぎ Welsh onion にんじん Carrot 大根 Japanese white radish Hydroponic vegetables

H-19 ウルトラファルミホースローラー
ALUMINUM HOSE ROLLER

外に置きっぱなしでも大丈夫。
 錆びにくい耐蝕アルミ A5052
 地面から抜けにくい持ち運びもしやすい 1.3kg

農作業やガーデニングの散水時に、ホースが野菜等作物に当たることを防ぐ。
アルミホースローラー。
 アルミの中でも錆びにくい耐蝕アルミ A5052 を採用。
 また成型をプレスにて行うことで、耐候性、耐衝撃性の向上を実現。屋外での使用でも頑丈に長く使用することが可能です。
 製品重量は、持ち運び性と実用性を考慮した 1.3kg。
 ホースローラーに強い力がかかっても、地面から抜けにくい重量となっています。
この一台で、散水にかかる負担を低減します。

希望小売価格 9,000円
 NO. 4630008760

OI-MIYA

モーター動噴 KYC-408 (ON625-40 同等品)
 希望小売価格 80,000円
 NO. 4630120000

主な特徴 ~ Major features ~ **ウルトラファルミホースローラー**

耐蝕アルミ A5052
アルミの中でも錆びにくい耐蝕アルミ A5052 を採用し、屋外での使用や保管にも耐えます。

プレス成型
プレス成型を行うことで、落下等強い衝撃にも強い硬さを保ち、耐性を確保しています。

ホーススリット
幅広いサイズのホースに対応できる、ホーススリット 60mm を採用しています。

パール塗装
高硬度と耐候性に優れたパール塗装を採用しています。

高性能ベアリング
ローラー上側のベアリングには、摩擦トルクが小さく、高回転化する箇所にも採用される高性能ベアリングを採用しています。

個別梱包
製品は 1 つずつ個別に梱包されています。必要な数を自由に購入することができます。

組立方法 ~ Assembling method ~

- 1 軸のキャップを外し、ホースローラー上部に差し込みます。
- 2 カラー、ホースローラー下部の軸に差し込みます。
- 3 ホースローラー下部の六角ボルトを工具を使い、固定して完成です。

製品仕様 ~ Product Specifications ~

製品番号	H-19
希望小売価格	9,000円
製品サイズ	直径 25cm × 高さ 44.5cm
重量	1.3kg
材質	本体：アルミニウム (耐蝕アルミ A5052) 杭：鉄
入数	4 (大箱)
JANCODE	4562499670974

※製品の色は、ご使用になるモニターや、設定によって若干の違いが発生する場合があります。
 ※製品改良のため予告なくデザイン・仕様を変更する場合があります。

農作業での使用例

灌水関連

希望小売価格は税別価格です。

町野式カップリング

●町野式カップリング サイズ:20A~100A 材質:ブロンズ・ステンレス・アルミニウム



A-101 町野女

25A町野は
三爪に変更!



B-102 町野男



C-103 町野男×外ネジ
(甲型)



D-104 町野女×外ネジ
(シーベル)



E-105 町野男×内ネジ



F-106 町野女×内ネジ



G-107 町野女キャップ



H-108 町野男キャップ



AB-001 町野カップリング
(組)



AB-001 AC) 町野カップリング組)
アルミ鍛造品 40A 50A 65A

●町野式異径金具 各サイズ・各パターンあります。 ※その他ご要望に応じて製作します。



J-01 町野女×異径竹ノ子



J-02 町野女×異径外ネジ



J-03 町野女×異径内ネジ



J-04 町野女×異径町野男

●PVCボールバルブ

高性能・高品質!!



呼び径	インチ	d	d2	L	H
15	1/2	29.2	22	75.1	60.6
20	3/4	35.2	26.3	86.7	71.5
25	1"	43.6	32.1	103.9	86.8
32	1 1/4"	54.1	38.2	115.1	104.1
40	1 1/2"	62.7	48.6	128.7	114.4
50	2"	74.5	60.3	137.5	126.2

SV-20 材質 本体:PVC ハンドル:ABS O-リング:NBREPDM

●LIGHT BLUE 13



未検定品

使用圧力	1.3MPa
試験圧力	2.5MPa

HL LIGHT BLUE 使用圧力1.3MPa

定尺 20M

HL-100	25A×5m-30m	HL-250	65A×5m-30m
HL-150	40A×5m-30m	HL-300	75A×5m-30m
HL-200	50A×5m-30m	HL-400	100A×5m-30m

※綾織ジャケット・内面樹脂 (PU)

●LIGHT BLUE 16



未検定品

使用圧力	1.6MPa
試験圧力	3.2MPa

HLA LIGHT BLUE 使用圧力1.6MPa

定尺 20M

HLA-150	40A×5m-20m
HLA-200	50A×5m-20m
HLA-250	65A×5m-20m

※綾織ジャケット・内面樹脂 (PU)

1.3MPaライトブルーホースをさらにグレードをアップしました。放水用消防ホースでは最高の品質を保証します。

各種ネジ式継手

●白カップリング



亜鉛ダイカスト製

白カップリング

SH101 セット
SHF101 女芯のみ
SHM101 男芯のみ
20A~75A
各サイズございます。

	A	L
20	20	76.5
25	26	81
32	32.5	104.5
40	38	114.5
50	51	134
65	66.5	174
75	76	202

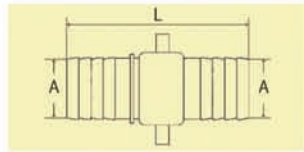

●真鍮カップリング



真鍮铸件製

真鍮カップリング

KH101 セット
KHF101 女芯のみ
KHM101 男芯のみ
13A~75A
各サイズございます。

	A	L
13	15.0	72.0
20×15	16.5	73.0
20	20.5	73.0
25	27.0	86.0
32	32.5	105.0
40	38.5	105.0
50	51.0	128.0
65	66.0	174
75	76.5	200

●白カップリング 女異径

亜鉛ダイカスト製



白カップリング 女異径
IHF-101

呼び径 女×竹の子	d	D	L	L2	M(ネジ)
20×16	10.5	15.5	41.5	45	G3/4準拠
25×16	10.5	15.5	43	58	G1☒☒☒準拠
25×20	16	21	43	58	G1☒☒☒準拠
32×16	10.5	15.5	43.5	60	G1-1/4準拠
32×20	16	21	43.5	60	G1-1/4準拠
32×25	22	26	48.5	60	G1-1/4準拠
40×25	22	26	51	74	G1-1/2準拠
50×25	22	26	54	90	G2☒☒☒準拠
50×40	34.5	39	63	90	G2☒☒☒準拠

●マスターカップリングH



ナイロン66製

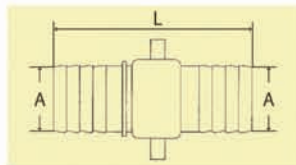

MCH101 セット(接続部 PFねじ)
MCH101 女芯のみ 16A~50A
MCH101 男芯のみ

ナイロン
66製

●ナイロン樹脂(ポリアミド樹脂)にガラス繊維含有したもので、
※当社選定材料は30%のガラス繊維。
●機械的特性が優れる。●耐薬品性、耐油性が優れる。
●摩擦、磨耗性能が優れる。

呼び径	A	L
15	16	73
19	19	80
25	25	95.5
32	32.5	108
38	38	124.5
50	50	141.5
75	75	185.5

●マスターカップリングT



ナイロン66製

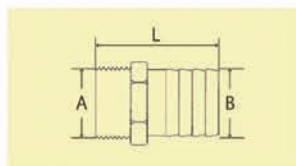

MCT101 (接続部 PTねじ)
ネジ込ジョイント 15A~50A

呼び径	A	B	L
15	R1/2	16	58
19	R3/4	19	67
25	R1	23.5	78
32	R1-1/4	30	84.5
38	R1-1/2	36.5	91
50	R2	49	102.5
65	R2-1/2	62	114
75	R3	75	126
100	R1	100	160

マックスロック カムロック

MAX-LOK®カムアームカップリング

アルミニウム製



ステンレス 製SUS316)



砲金製



樹脂製

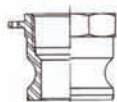

MAX-A
PT雌ねじアダプター

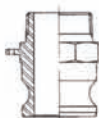

MAX-F
PT雌ねじアダプター

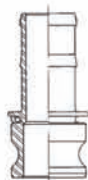

MAX-E
ホースシャックアダプター

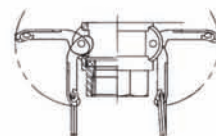

MAX-D
PT雌ねじカバー

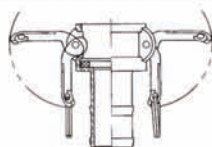

MAX-C
ホースシャックカバー

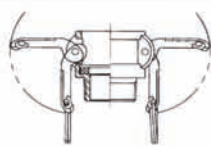

MAX-B
PT雌ねじカバー
※この商品のみSUS304製となります。

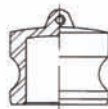

MAX-DP
ダストプラグ

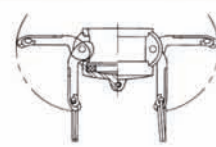

MAX-DC
ダストキャップ

MAX-LOK® 材質別製作品目

呼び径	MAX-LOK	75×50	75	100	125	150	200	250	300	400	500	600
	ミリ	20×15A	20A	25A	32A	40A	50A	65A	80A	100A	125A	150A
	インチ	3/4×1/2"	3/4"	1"	1-1/4"	1-1/2"	2"	2-1/2"	3"	4"	5"	6"
アルミニウム	○	○	○	○	○	○	○	○	○	○	○	○
ブロンズ	○	○	○	○	○	○	○	○	○	○	△	△
ステンレススチール	○	○	○	○	○	○	○	○	○	○	△	△
ポリプロピレン	○	○	○	○	○	○	○	-	○	○	-	-

○印:標準在庫品
△印:工場在庫品(8"~12"製品も製作しております)
-印:未製造品

参考

AC=アルミ
BC=青銅
SS=鉄
SUS=ステンレス
BR=黄銅(町野式KP)
GRTP=ナイロン
STKM=鉄クロームメッキ
ZDC=亜鉛台キャスト

特長

- A-A-59326 (MIL-C-27487) を基準に製作しております。
- 同径サイズなら、どのタイプ・どの材質とも結合できます。
- どんな流体にも使用できる様、本体材質をステンレス・アルミニウム・ブロンズ・ポリプロピレンをご用意しております。
- 全製品耐圧検査を行っております。

灌水
関連

散水ノズル

散水ノズル

<p>20A~25A</p> <p>40A~65A</p> <p>N-01 みがき 水口ナシ 20A~65A</p> 	<p>N-02 クローム 水口ナシ 40A~65A</p> 	<p>N-03 みがき 水口付 40A~65A</p> 	<p>20A~25A</p> <p>40A~65A</p> <p>N-04 クローム 水口付 25A~65A</p> 
<p>N-05 クローム DAファンム付 40A~65A</p> 	<p>N-07 クローム 三段切替付 40A~65A</p> 	<p>N-08 みがき 水口付 20A~25A</p> 	<p>N-09 みがき DAファンム 20A~25A</p> 
<p>AC軽量</p> <p>N-10 自在散水 パイプ付 20A~50A NF05+中間パイプ</p> 	<p>AC軽量</p> <p>N-13 アルミ製 ノズル (水口付) 40A~65A</p> 	<p>AC軽量</p> <p>N-14 アルミ製 ノズル (DAファンム付) 40A~65A</p> 	<p>無反動で楽々散水が出来ます。(重量約1100g) バンド付で持ち運びや放水時に役立ちます。</p> <p>LH-101 ライトハンドノズル DAファンム AC製 40A</p> 

噴口 NF-02、NF-05~06~07はAC製クロームメッキ仕上げにしました。
通常のアルマイト仕上げよりも腐食に強く、光沢があり商品価値を高めています。

<p>NF-01 水口 40A~65A</p> 	<p>NF-02 DAファンム 20A・25AのN-01に取付けます</p> 	<p>NF-02 DAファンム 40A~65A</p> 	<p>NF-04 三段切替ファンム 40A~65A</p> 
<p>NF-05 自在散水ファンム 20A~50A</p> 	<p>NF-06 町野女付ファンム 20A・25A</p> 	<p>NF-06 町野女付ファンム 32A~50A</p> 	<p>NF-07 自在散水 握手付 20A~50A</p> 

灌水関連

町野式カップリング

品番	品名・寸法	No.	16	20	25	32	40	50	65	75
A-101	町野女	No.		1150	1470	1890	2240	3520	5760	8960
B-102	町野男	No.		670	860	1310	1340	2240	3520	5440
C-103	町野男×外ネジ	No.		1180	1340	1920	2430	3580	5600	9760
C-103	町野男×外ネジ 角オシワ付	No.					2430	3580	5600	廃番
D-104	町野女×外ネジ	No.		1340	1950	2720	2880	4640	7040	12160
E-105	町野男×内ネジ	No.		1340	1440	2080	2500	3840	6080	9600
E-105	町野男×内ネジ 角オシワ付	No.					2500	3840	6080	廃番
F-106	町野女×内ネジ	No.	ロレット付20 3260	1340	1730	2370	2910	4160	7040	11520
G-107	町野女キャップ	No.		3740	4100		2660	4220	6340	12800
H-108	町野男キャップ	No.		3040	3360		2560	3840	5660	12100
AB-001	町野カップリング 男女セット	No.	20*16 4000	1820	2340	3200	3580	5760	9280	14400
	町野カップリング 男女セット (クロームメッキ仕上)	No.		4860	2880	3780		5300	8440	随時見積
	町野女 (クロームメッキ仕上)	No.		2920	1730	2270		3710	5070	随時見積
	町野男 (クロームメッキ仕上)	No.		1950	1150	1510		2120	3380	随時見積
AB-001 (AC)	町野カップリング 男女セット	No.					4480	6400		
J-01	25町野女×異径竹の子	No.		2980	2980					13A 廃番
	40町野女×異径竹の子	No.		3300	3300	3300	3620			
	50町野女×異径竹の子	No.		4670	4670	4670	5600	5440		
	65町野女×異径竹の子	No.				8000		8480	8640	
	75町野女×異径竹の子	No.							22400	
J-02	40町野女×異径外ネジ	No.		4670	4160	4160				
	50町野女×異径外ネジ	No.			4800	4800		6240		
	65町野女×異径外ネジ	No.		10 廃番					11200	
J-03	40町野女×異径内ネジ	No.			3520	3520				
	50町野女×異径内ネジ	No.			5920	5920		6240		
	65町野女×異径内ネジ	No.							11600	
J-04	40町野女×異径町野男	No.				4640				
	50町野女×異径町野男	No.				5540		6340		12200
	65町野女×異径町野男	No.				9280		9600	9600	
	75町野女×異径町野男	No.							17600	

品番	品名・寸法	No.	20	25	32	40	50	65	75	100
	町野式Uパッキン	No.	110	160	380	250	350	380	700	随時見積

PVCボールバルブ

品番	品名・寸法	No.	16	20	25	32	40	50	65	75
PVCボールバルブ	ソケット	No.	416	580	770	1060	1410	1790	4060	4770
	ネジ	No.	416	580	770	1060	1410	1790	4060	4770

散水ホース (金具は町野式男*女)

品番	品名・寸法	No.	15	20	25	32	40	50	65	75	100
HL-100 ~400 (20M) (15M)	ライトブルー ホース 1.3MPa	No.		19200	19200		17600	25000	32640	54080	
	ライトブルー ホース 1.3MPa	No.		15200	15200		14900	21800	27680	44500	
	ライトブルー ホース 1.3MPa	No.		11200	11200		11200	17600	22560	34880	
	ライトブルー ホース 1.3MPa	No.			27200		25000	36200	42900	73280	
HLA-150 ~250	ライトブルー ホース 1.6MPa	No.					19800	27840	37760		

白カップリング

品番	品名・寸法	No.	13	20×15	20	25	32	40	50	65	75
SH-101	白カップリング (組)	No.	随時見積	随時見積	576	848	1248	1504	2064	随時見積	8384
SHF-101	白カップリング (女)	No.	随時見積	随時見積	400	512	912	960	1344	随時見積	5216
SHM-101	白カップリング (男)	No.	随時見積	随時見積	176	336	336	544	720	随時見積	3168
	白・真鍮平パッキン	No.	80		80	80	112	144	192	272	320

※上記以外 (空欄) は別途見積

白異径

品番	品名・寸法	No.	20×16	25×16	25×20	32×16	32×20	32×25	40×25	50×25	50×40
	白異径 (女×竹の子)	No.	416	544	544	576	736	736	816	1088	1312

真鍮カップリング

品番	品名・寸法	No.	13	20×15	20	25	32	40	50	65	75
KH-101	真鍮カップリング	No.	704	1088	960	1440	2176	2624	4800	10240	12320
KHF-101	真鍮カップリング	No.	416	576	528	736	1120	1376	2464	5312	6496
KHM-101	真鍮カップリング	No.	288	512	432	704	1056	1248	2336	4928	5824

※上記以外 (空欄) は別途見積

マスターカップリング H

品名・寸法	No.	15	19	25	32	38	50	75
マスターカップリング H (組)	No.	384	384	464	656	752	1088	2784
マスターカップリング H (女)	No.	272	272	288	432	512	736	2432
マスターカップリング パッキン	No.	112	112	176	224	240	290	540

マスターカップリング T

品名・寸法	No.	15	19	25	32	38	50	65	75	100
マスターカップリング T	No.	144	176	192	310	336	464	896	992	1760

灌水関連

マックスロック(アルミ)

品番	品名・寸法	No.	15	20	25	32	40	50	65	80	100	125	150
MAX-A	女ネジ×アダプター AC製	No.	1030	1142	1165	1300	1456	1882	3024	1466	9296		
MAX-B	男ネジ×カブラー AC製	No.	3024	3360	3520	4320	4350	4480	6900	9160	13840		
MAX-C	竹の子×カブラー AC製	No.	1760	2100	2550	3200	3400	4080	5960	7300	10980		
MAX-D	女ネジ×カブラー AC製	No.	2260	2530	2576	3136	3405	4030	5690	7320	11540		
MAX-E	竹の子×アダプター AC製	No.	928	1290	1520	1880	1970	2420	3920	5000	10660		
MAX-F	男ネジ×アダプター AC製	No.	1280	1344	1430	1900	1920	2420	4570	5500	9520		
MAX-DP	ダストブラグ AC製	No.	1010	1010	1160	1210	1300	1590	2240	3380	5220		
MAX-DC	ダストキャップ AC製	No.	2130	2130	2220	2960	3070	3270	4480	5240	7860		

マックスロック(樹脂)

品番	品名・寸法	No.	15	20	25	32	40	50	65	80	100	125	150
MAX-A	女ネジ×アダプター PP製	No.		1680	1790	1900	2020	2580		5710	12320		
MAX-B	男ネジ×カブラー PP製	No.		3580	3920	5150	5600	7170		10528	18400		
MAX-C	竹の子×カブラー PP製	No.		3580	3700	4030	4260	5600		10200	23500		
MAX-D	女ネジ×カブラー PP製	No.		3580	3700	4260	4480	5820		10100	16000		
MAX-E	竹の子×アダプター PP製	No.		2020	2128	2350	2460	3250		6720	20200		
MAX-F	男ネジ×アダプター PP製	No.		2020	2128	2690	2910	4030		7620	12736		
MAX-DP	ダストブラグ PP製	No.		1790	1900	2130	2240	2910		4700	7040		
MAX-DC	ダストキャップ PP製	No.		3700	3810	4140	4370	6160		8060	13600		

マックスロック(砲金)ブロンズ

品番	品名・寸法	No.	15	20	25	32	40	50	65	80	100	125	150
MAX-A	女ネジ×アダプター BC製	No.	2270	2420	2496	2840	3050	3690	7680	9220	27200		
MAX-B	男ネジ×カブラー BC製	No.	4176	5536	5904	7296	7402	9330	13696	19830	32112		
MAX-C	竹の子×カブラー BC製	No.	3520	4360	5720	6320	6530	9040	12400	18500	30700		
MAX-D	女ネジ×カブラー BC製	No.	4450	4780	5500	6840	6920	8440	12670	18720	32460		
MAX-E	竹の子×アダプター BC製	No.	1860	2690	3540	4570	4840	6440	9190	13400	28400		
MAX-F	男ネジ×アダプター BC製	No.	3024	3050	3600	4810	5200	5990	11700	13850	26250		
MAX-DP	ダストブラグ BC製	No.	1880	1880	2150	2540	2660	3450	5780	7680	13500		
MAX-DC	ダストキャップ BC製	No.	3720	3720	4870	5780	5960	7710	9920	11500	18900		

マックスロック(ステンレス)

品番	品名・寸法	No.	15	20	25	32	40	50	65	80	100	125	150
MAX-A	女ネジ×アダプター SUS製	No.	4990	5120	6080	6910	7550	9120	15360	19700	31200		
MAX-B	男ネジ×カブラー SUS製	No.	11000	11360	12000	13300	14600	17760	25600	35000	52200		
MAX-C	竹の子×カブラー SUS製	No.	8800	8800	9470	11800	12300	15200	21100	29800	41300		
MAX-D	女ネジ×カブラー SUS製	No.	8350	8480	9470	11000	12480	16200	24800	32500	47000		
MAX-E	竹の子×アダプター SUS製	No.	5760	5760	6720	7520	8350	8830	17600	21000	36400		
MAX-F	男ネジ×アダプター SUS製	No.	6560	6560	7680	9440	10400	11360	19870	26750	36000		
MAX-DP	ダストブラグ SUS製	No.		4640	5410	6110	6910	8510	12300	15200	22900		
MAX-DC	ダストキャップ SUS製	No.		7520	8770	9920	11400	14300	17760	21000	27700		











※樹脂、砲金、ステンレス製で100A以上については、別途お問い合わせください。

マックスロック用パッキン

品番	品名・寸法	No.	15	20	25	32	40	50	65	80	100	125	150
パ	ッキン	No.	200	200	200	200	200	270	270	340	402		

ノズル・バルブ

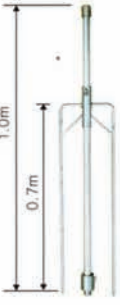
品番	品名・寸法	No.	20	25	32	40	50	65
N-01	散水ノズル みがき水口ナシ	No.	6560	3840		7170	11400	16200
N-02	散水ノズル クローム水口ナシ	No.	7200	4480		7900	15400	21200
※ 水口ナシの20A・25Aについては、DAフム(吐水口)取付用となっております。								
N-03	散水ノズル みがき水口付	No.				7900	13500	20200
N-04	散水ノズル クローム水口付	No.	4480	4480		8740	17300	25400
N-05	散水ノズル DAフム付クローム	No.				12060	20100	26660
N-07	散水ノズル 三段切替付クローム	No.				42300	49300	54700
N-08	散水ノズル みがき水口付	No.	3840	3840				
N-09	散水ノズル DAフム付みがき	No.	10100	7360				
N-10	散水ノズル 自在散水パイプ付	No.	5440	5440	7840	7840	8160	
N-13	散水ノズル 水口付(AC製)	No.				7580	13700	16200
N-14	散水ノズル DAフム付(AC製)	No.				10500	16600	18700
NF-01	噴 口 水 口	No.				2500	2560	4580
NF-02	噴 口 DAフム	No.		2990		4160	5280	5920
NF-04	噴 口 三段切替	No.				34500	34500	34500
NF-05	噴 口 自在散水	No.	2080	2080	2880	2880	3200	
NF-05	噴 口 自在散水(本体のみ)	No.	1920	1920	2560	2560	2560	
NF-06	噴 口 町野女付フム	No.	4420	4420		5980	8800	
NF-07	噴 口 自在散水(握手付)	No.	2400	2400	3360	3360	3680	

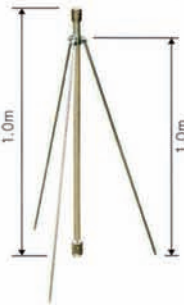
J2タイプ			K2タイプ				
一般普及型			一般普及型				
40/50mm 二脚式簡易散水セット (ニューカップラー)			40/50mm 三脚式簡易散水セット (ニューカップラー)				
汎用タイプスプリンクラー VYR-35F-26°  ¥6,000	ブレード付スプリンクラー VYR-35FB-26°  ¥7,600	防塵カバー付スプリンクラー VYR-33-25°  ¥6,000	扇形式スプリンクラー VYR-60P-25°  ¥10,000	30番用ブレードノズル BN-30 ¥1,600 	30番用副ノズル SN-30-1/8 ¥800 		
30番用主ノズル MN-30-1/4 ¥600 	40・50mm 4本立標準セット NCS50-J2-4SA型 		二脚式立上り管 1mA 2R-1-1.0mA型 (50用) 1.0m 0.7m 		40・50mm 4本立標準セット NCS50-K2-4SA型 		三脚式立上り管 1mA 3R-1-1.0mA型 (50用) 1.0m 1.0m 

ニューカップラー 及 関連部品一覧 (40・50)								
オス	オススタータ	メス	メススタータ	メス立付	エンド	立上り管用	差込ソケット用	立付送水ホース
NC40/50-M	NC40/50M-MG	NC40/50-F	NC40/50F-MG	NC40/50-FT	NC40/50M-EP	下ソケット	プラグ	ST (サニー) HT (ハサニー)
								
40用 ¥2,770 50用 ¥3,300	40用 ¥4,000 50用 ¥5,200	40用 ¥2,880 50用 ¥3,600	40用 ¥3,330 50用 ¥4,400	40用 ¥3,330 50用 ¥4,400	40用 ¥2,770 50用 ¥3,300	40用 ¥2,000 50用 ¥2,000	R P - P 2 共 ¥2,000	40用サニー ¥11,000 50用サニー ¥13,800

J2-セット内訳明細 (4本立)					K2-セット内訳明細 (4本立)						
頁	部品名	型式	40セット	50セット	本体価格	頁	部品名	型式	40セット	50セット	本体価格
1	スプリンクラー	VYR-35F	4	4	¥6,000	1	スプリンクラー	VYR-35F	4	4	¥6,000
2	ブレード付スプリンクラー	VYR-35FB	OP	OP	¥7,600	2	ブレード付スプリンクラー	VYR-35FB	OP	OP	¥7,500
2	二脚式立上り管	2R-20 (25)-1.0m	4	4	¥10,600	2	三脚式立上り管	3R-20 (25)-1.0m	4	4	¥9,000
3	立付送水ホース (青)	NC40-12ST	4		¥10,000	3	立付送水ホース (青)	NC40-12ST	4		¥10,000
3	"	NC50-12ST		4	¥13,000	3	"	NC50-12ST		4	¥13,000
4	NCメススタータ	NC40F-MG	1		¥3,330	4	NCメススタータ	NC40F-MG	1		¥3,330
4	"	NC50F-MG		1	¥4,400	4	"	NC50F-MG		1	¥4,400
5	エンドプラグ	NC40M-EP	1		¥2,770	5	エンドプラグ	NC40M-EP	1		¥2,770
5	"	NC50M-EP		1	¥3,300	5	"	NC50M-EP		1	¥3,300

散水セット諸元					
セット型式	NCS40-J2-4SA-1.0	NCS50-J2-4SA-1.0	セット型式	NCS40-K2-4SA-1.0	NCS50-K2-4SA-1.0
スプリンクラー型式	VYR-35F	VYR-35F	スプリンクラー型式	VYR-35F	VYR-35F
散水面積 (m ²)	20.8×50.0=1.040		散水面積 (m ²)	20.8×50.0=1.040	
散水吐出量 (ℓ/分)	29.2×4ヶ=116.8		散水吐出量 (ℓ/分)	29.2×4ヶ=116.8	
適正圧力 (MPa)	0.25		適正圧力 (MPa)	0.25	

NC式 二脚用セット価格表					NC式 三脚用セット価格表				
セット名称	セット型式	本数	高サ	セット価格	セット名称	セット型式	本数	高サ	セット価格
NC40 散水セット	※NCS40-J2-4SA-1.0	4	1.0m	¥91,900	NC40 散水セット	※NCS40-K2-4SA-1.0	4	1.0m	¥89,700
NC50 散水セット	※NCS50-J2-4SA-1.0	4	1.0m	¥99,800	"	NCS40-K2-4SA-1.5	4	1.5m	¥104,900
(サニーホース仕様) (VYR35F仕様のセット価格)					"	NCS40-K2-4SA-2.0	4	2.0m	¥116,900
NC40 散水セット	NCS40-J2-4HA-1.0	4	1.0m	¥106,400	NC50 散水セット	※NCS50-K2-4SA-1.0	4	1.0m	¥90,800
"	NCS50-J2-4HA-1.0	4	1.0m	¥118,800	"	NCS50-K2-4SA-1.5	4	1.5m	¥100,800
(ハイサニーホース仕様) (VYR35F仕様のセット価格)					"	NCS50-K2-4SA-2.0	4	2.0m	¥120,800

希望小売価格は税別価格です。

灌
水
関
連

用散水 (Bタイプ)

ポット苗、苺苗、苗木

ノズル付中間立上り管 TCR-2505A ¥4,200+(税)
ノズル付末端立上り管 TER-2505A ¥5,500+(税)

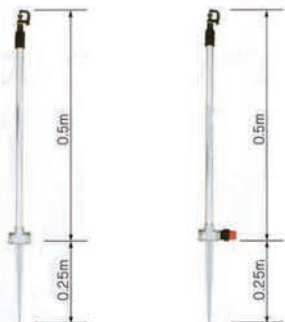

簡易式散水セット (Aタイプ)

野菜類、椎茸原木、花木類、植木苗

7本立セット-SB25A-14H型 散水面積=(7.2m×18.0m)(40坪) セット価格 ¥58,000+(税)
ノズル付中間立上り管 TCR-2510H ¥5,600+(税)
ノズル付末端立上り管 TER-2510H ¥6,900+(税)

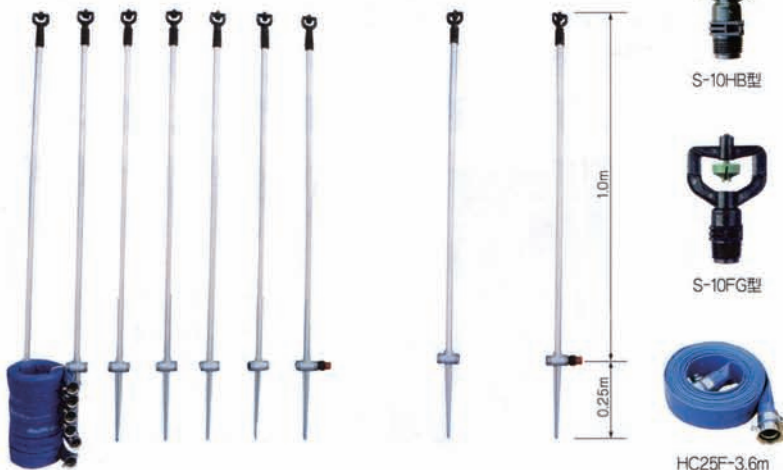

価格表・部品価格及部品類

標準7本立セット明細及ノズル本数別価格表 (税別)

品名	型式	数量	単価	計
ミニスプリンクラー	MS-16A (B)	7	550	¥ 3,850
中間立上り管	TCR-2505	6	3,700	¥ 22,200
末端立上り管	TER-2505	1		¥ 5,000
中間送水ホース	HC25F-2.7m	6	2,500	¥ 15,000
メスカップリング	HC25-F	1		¥ 500
二段式タケノコ	HC25-T15	1		¥ 900
ホースバンド	HG-25	1		¥ 190
"	HG-20	1		¥ 180
合計 (部品計)				¥ 47,470
ゴムパッキン	HC25-PK			¥ 70
水抜き弁	FV20-赤	1		¥ 1,300
T型分岐バルブ	25-TVB	1		¥ 7,500
専用圧力計	WFR-PG2A	1		¥ 5,000

ノズル本数別セット価格表 (税別)

セット名	型式	本数	ハウス奥行き	セット価格
Bタイプ	SB25B05A	4	10.0m	¥ 28,600
"	" 07A	5	12.6m	¥ 34,700
"	" 08A	6	15.3m	¥ 40,800
"	" 10A	7	18.0m	¥ 46,900
"	" 11A	8	20.7m	¥ 53,600
"	" 13A	9	23.4m	¥ 60,300
"	" 14A	10	26.1m	¥ 67,000
"	" 16A	11	28.8m	¥ 73,700
"	" 17A	12	31.5m	¥ 80,400
"	" 19A	13	34.2m	¥ 87,100
"	" 20A	14	36.9m	¥ 93,800
"	" 22A	15	39.6m	¥ 100,500
"	" 23A	16	42.3m	¥ 107,200
"	" 25A	17	45.0m	¥ 113,900
"	" 26A	18	47.7m	¥ 120,600
"	" 28A	19	50.4m	¥ 127,300

品名	型式	取付径	圧力	水量	直径	本数	ハウス奥行き	定価 (税別)
ミニスプリンクラー	S-10HB	1/2オス	0.20	3.6	10.6m	7/10		¥ 800
中間立上り管	TCR-2510H	25				6/9		¥ 4,800
末端立上り管	TER-2510H	25				1/1		¥ 6,100
送水ホース	HC25F-3.6m	25				7/10		¥ 3,100
7本立セット	SB25A-14H型	25	0.2	25.2	7.2m	7	25.6m	¥ 58,000
10本立セット	SB25A-20H型	25	0.25	3.6	7.2m	10	36.4m	¥ 84,000

簡易移動式散水セット (AAタイプ)



品名	型式	取付径	圧力	水量	直径	本数	散水長サ	定価 (税別)
スプリンクラー	VYR-26H	1/2オス	0.20	9.8	20.0	5		¥ 1,800
"	R2000-K315	1/2オス	0.25	7.7	18.0	5		¥ 3,800
1脚式立上り管	1R1/2-AA-1.0m	1/2-1.0m				5		¥ 7,000
送水ホース	NC25MM-10m	25-10m				5		¥ 5,500
NC25メススタータ	NC25F-MG	25				1		¥ 1,300
" エンド	NC25M-EP	25				1		¥ 1,100
" オス	NC25-M	25						¥ 950
5本立セット	NCS25-AA-5H	25	0.20	49.0	18.0m	5	50m	¥ 66,500
5本立セット	NCS25-AA-5R	25	0.25	38.5	16.0m	5	50m	¥ 75,500

注意事項=本簡易25%セットの使用可能本数は5本迄です。

灌水
関連

希望小売価格は税別価格です。

水稻育苗・簡易式育苗用散水器

(A・B・C)タイプ-3シリーズ

- ・ 水稻苗、野菜育苗、ポット育苗、花卉苗の散水〈Cタイプ式〉
- ・ 葉物野菜、苺苗、植木苗の散水〈Bタイプ式〉
- ・ 露地野菜、露地一般野菜、椎茸原木、植木苗の育成用〈Aタイプ式〉



給水加圧ポンプ			
品名	称	モーターポンプ	自吸タービンポンプ
口径	(mm)	25	40
型式	式	JM-25H	GS3-405-CE1
入・出力	V,kw	AC100-0.75	AC200-1.5
揚程	(m)	0・30・50	23・29
吐出量	(ℓ/分)	120・70・0	200・100
重量	kg	8.5	40.0
小売価格	税別	¥65,000	¥207,000-

Y型式フィルター				T型式フィルター			
型式	口径	スクリーン式	ディスク式	型式	口径	スクリーン式	ディスク式
39-01YS	25mm	¥15,000		122-2TSショート	50mm	¥63,000	
39-11YS	40mm	¥38,000		122-2TDショート	50mm		¥66,000
39-01YD	25mm		¥17,000	126-2TSロング	50mm	¥85,000	
39-11YD	40mm		¥40,000	126-2TDロング	50mm		¥88,000



希望小売価格は税別価格です。

D3-1タイプ 頭上逆吊り式散水方法



配管設置例 (5.4m×18.0m)=30坪

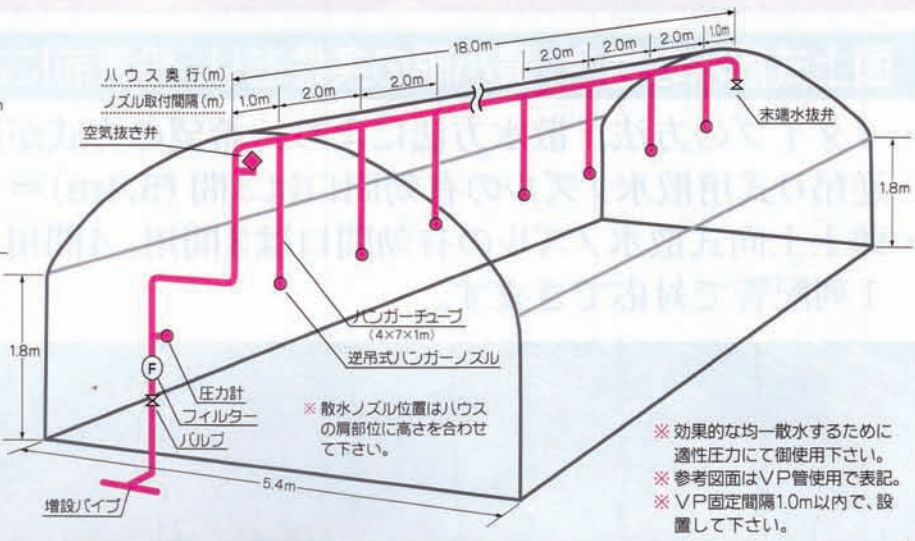

D3-1タイプ 頭上逆吊り式散水法・関連部品明細 ハウス面積(5.4m×18.0m)=97.2㎡

ノズル品名	ノズル型式	バルブ	フィルター	圧力計	空気抜き弁	末端水抜き弁	結束バンド	塩ビ管	概算 本体金額
後だれ弁付ハンガーノズル	MSD-DSV-1A 9ヶ	1ヶ	1ヶ	1ヶ	1ヶ	1ヶ	20ヶ	7本(除)	¥53,700
弁なしハンガーノズル	MSD-DSV-1B 9ヶ	1ヶ	1ヶ	1ヶ	-	-	20ヶ	7本(除)	¥48,300
コック・弁付ハンガーノズル	MSD-DSV-1DVB 9ヶ	1ヶ	1ヶ	1ヶ	1ヶ	1ヶ	20ヶ	7本(除)	¥72,600

D3-2タイプ 頭上逆吊り式散水方法



配管設置例 (5.4m×18.0m)=30坪

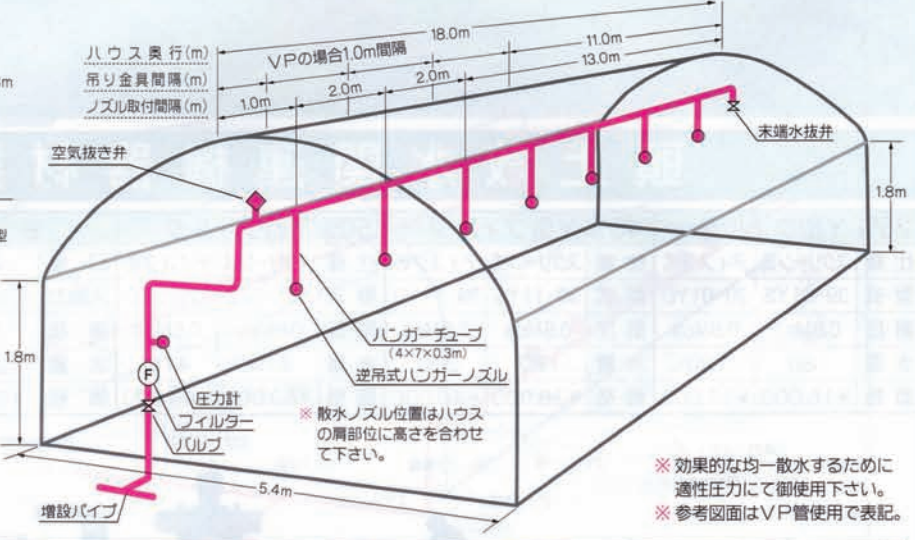

D3-2タイプ 頭上逆吊り式散水法・関連部品明細 ハウス面積(5.4m×18.0m)=97.2㎡

ノズル品名	ノズル型式	バルブ	フィルター	圧力計	空気抜き弁	末端水抜き弁	吊り金具	FRP管	概算 本体金額
後だれ弁付ハンガーノズル	MSD-DSV-1AA 9ヶ	1ヶ	1ヶ	1ヶ	1ヶ	1ヶ	10ヶ	7本(除)	¥58,700
弁なしハンガーノズル	MSD-DSV-1BB 9ヶ	1ヶ	1ヶ	1ヶ	-	1ヶ	10ヶ	7本(除)	¥53,300
コック・弁付ハンガーノズル	MSD-DSV-1DVB 9ヶ	1ヶ	1ヶ	1ヶ	1ヶ	1ヶ	10ヶ	7本(除)	¥77,600

灌水関連

希望小売価格は税別価格です。

かんたんな操作で作物にやさしい散水ができます!



うね幅に合わせてられる

散水台車はうね間走行し、うねに合わせて、車幅と車高が変えられます。専用の作業道も不要。

スピナーの角度で速度調整

走行スピードは、ノズルアーム(スピナー)の取付角度で調整できます(時速10~20m程度)。

散水自動停止機能付き

散水自動停止機構付きで、設定場所で散水停止。走行スピードや散水パターンも調整できます。

巻取り・移動もラクラク

巻取り機はエンジン動力式で、ホースの巻取り・移動もラクラク。巻き取り終了時は自動で停止。 **セット価格 1,587,000円+税**

設置回収の
労働時間も省力化。



型式 RCAR-H-SET (E2)

今までの散水作業効率を大幅にアップします

■散水器具の設置・回収にかかる概算労働時間

散水器具	設置時間	回収時間	合計時間
自走式ロールカーセット 2人作業:1台/30a ポリパイプ長90m	10分	20分	30分
移動式レインガンセット 2人作業:3台/30a ホース長15~16m×5本	30分	40分	70分
労働時間の差	20分	20分	40分

農場に合わせて、散水パターンを選択できます。

■散水パターン例

●フルサークル通常散水

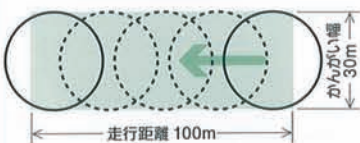

●パートサークル通常散水

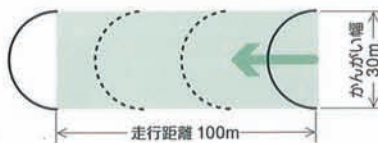

●フルサークルで畑の中央を走行

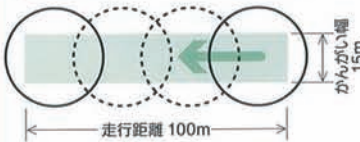

●パートサークルで畑の端を走行

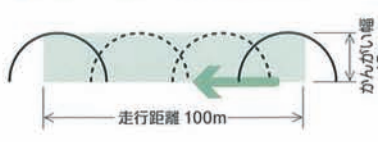

■仕様規格

スプリンクラー機種	75FW (60PW)		
ノズルサイズ(φ)	6.4×4.8	7.1×4.8	7.9×4.8
使用水圧(Mpa)	0.25~0.4 (2.5~4.0kgf/cm ²)		
流量(ℓ/min) (ノズルアーム含む)	80~99	88~108	98~123
散水距離(m)	半径16~21	半径16.5~22	半径17~23
台車 (散水部含む)	車幅 1,280~1,960mm 車高 690mm 重量 37.0kg		
ホース (ポリエチレンパイプ)	延長100m	外径 40.0mm 内径 34.0mm	
自走ホース巻取り機 (エンジン動力式)	ホースリール径 φ800mm 全長 1,730mm 全幅 1,195mm 全高 1,195mm		
エンジン	4サイクルガソリンエンジン126cc 燃料タンク2.5ℓ		
駆動部	クローラー仕様(変速)前進2段/後進1段		
巻取機構	巻取自動停止/緊急停止ボタン/誤作動防止スイッチ		
	乱巻き防止装置/巻取りスピード15m~40m/分		
乾燥重量	298kg(PEパイプ込み)		

灌水関連

1

設置工事不要

設置工事のいらない自走式散水機。畑かん給水栓があれば、どこでも使えます。

2

散水自動停止

「散水自動停止機構付」なので、設定した場所で散水を自動停止。散水の労力が大幅に軽減できます。

3

コンパクト設計

コンパクト設計だから、専用の作業道は必要ありません。散水台車は、うねに合わせて車幅と車高が変えられます。

4

動力式でラクラク

巻取り機はエンジン式だから、ホースの巻取り・移動もラクラクです。

5

設置回収時間大幅削減

30aあたり、設置約10分、回収約20分でいきます。

希望小売価格は税別価格です。

移動式スプリンクラーセット (ホース式)

標準型移動式ホースセット φ40、φ50 10a 4本立

一度で10aの面積に毎時10t (10mm/hr) の散水が可能な移動式スプリンクラーセット。継手は全てワンタッチ式なので設置、片付けが簡単にできます。
 B-40-30F-4 (4本立・40Φ・0.5MPa) 希望小売 (税別) 149,000円
 標準数量 (10a相当)



名称・規格	数量
スプリンクラー 30-F3	4個
三脚付立上管 20RPA-1.0M	4台
立上付取水ホース φ50-12m	1本
立上付送水ホース φ50-12m	3本
エンドプラグ φ50	1個
ライザープラグ (立上り盲栓)	1個

ホースは常用圧力10k (H型)、7k (G型)、5k (B型) の3種類からお選びいただけます。

B-50-30F-4 (4本立・50Φ・0.5MPa) 希望小売 (税別) 153,400円

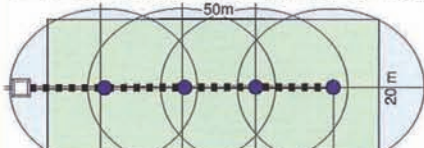

H-50-30F-4 (4本立・50Φ・1.0MPa) 希望小売 (税別) 180,000円



簡易移動式ホースセット φ25 8a 4本立

樹脂スプリンクラーを使った簡易型セットです。



標準数量 (8a相当)

名称・規格	数量
スプリンクラー	4個
二脚付立上り管	4台
取水ホース φ25	1本
送水ホース φ25	3本
エンドプラグ φ25	1個

ホースは常用圧力7k (G型) になります。



20VY性能表

圧力 MPa	口径3.0mm	
	流量	直径
0.18	6.8	20.0
0.20	7.9	21.0
0.25	8.6	22.0
0.30	9.6	23.0
0.35	10.4	23.0
0.40	11.1	24.0

流量: 0/min
直径: m

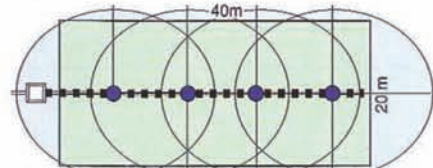

G-25-25VY-4 (4本立・25Φ・0.7MPa) 希望小売 (税別) 96,000円

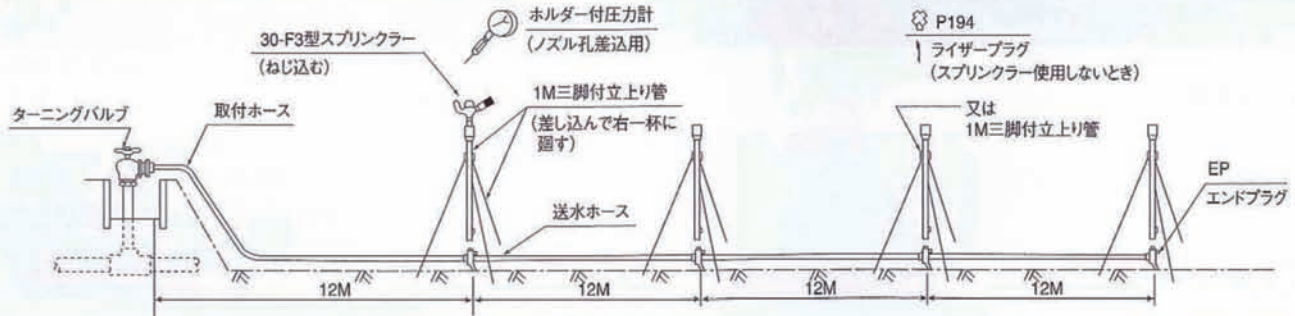

H-TCF-50-10M 23,500円+税
取水ホース



H-SC503-12M 26,000円+税
送水ホース



H-SRC503-12M 26,800円+税
立上り付送水ホース



ホース用継手
SRC-503 50Φ 6,200円+税



(メス) SC-503 50Φ 5,400円+税

オス JH503 50Φ 5,700円+税

三脚式立上り管 (標準型)

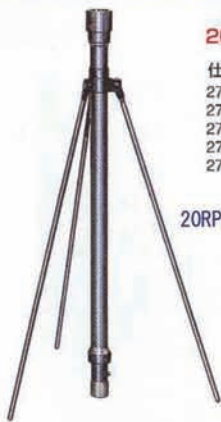

20RPA型

仕様	記号
27.2mm×0.5m	20RPA-0.5M
27.2mm×1.0m	20RPA-1.0M
27.2mm×1.5m	20RPA-1.5M
27.2mm×2.0m	20RPA-2.0M
27.2mm×3.0m	20RPA-3.0M

20RPA-1.0M 3/4PT
10,500円+税

真鍮錆込みソケット

スプリンクラーとの接着を防止する為、ライザー取付部には真鍮が錆込んであり年数が経過してもスプリンクラーの脱落が簡単にできます。



ベントカップラー



BC-503 50Φ
10,500円

チース (90°型)



T-503RL 50Φ
16,600円+税

チース (180°型)



T-502 50Φ
17,500円+税

クロスカップラー



CC-503 50Φ 22,500円+税

エンドプラグ



EP-501 50Φ
4,400円+税

ライザープラグ



P-194
430円+税

ネジ込み継手 TC



TC50B 2PT 9,800円+税

ホルダー付圧力計



PG-60-10K
8,600円+税

パッキン



PK27.2 420円+税
PK38.0 600円+税
PK50.8 850円+税

希望小売価格は税別価格です。

小型スプリンクラー

360°全回転式 部分回転式 プレーカーノズル付 受注生産品
1ノズルの数 噴射角度を任意の角度に調節可能、全回転も可能。 本製品がもたらせる利便性。



15-FJK3-2

●取付ネジ付法 (管用テーパネジ) JIS-B-0203 PT 3/8
●取水径角 20° 開口

インバートタイプとしては最小の水量で回転するスプリンクラーです。特にお茶園を中心とした防除、防霜施設に多目的に利用出来ます。また、FK3とプレカーノズルを採用しており、噴霧の角度を最小限におさめるとともに散水の均等性を向上させています。

口径 φ	2.0mm		2.2mm		2.4mm		2.5mm	
	流量	半径	流量	半径	流量	半径	流量	半径
0.20	3.6	9.8	4.0	10.5	5.2	10.5	5.6	10.5
0.25	4.0	10.5	4.8	10.7	5.9	11.0	6.3	11.1
0.30	4.4	11.1	5.3	11.3	6.4	11.6	6.9	11.7
0.35	4.8	11.5	5.7	11.7	6.9	12.0	7.4	12.1

希望小売価格 8,200円+税

15-PJK3-2

●取付ネジ付法 (管用テーパネジ) JIS-B-0203 PT 3/8
●取水径角 20° 開口

15-FJK3との組み合わせで使用し、単口部分回転式スプリンクラーです。お茶を中心とした防除、防霜施設に多目的に利用出来ます。プレカーノズルの採用で単口スプリンクラーでの散水の均等性を向上させています。

口径 φ	2.0mm		2.2mm		2.4mm		2.5mm	
	流量	半径	流量	半径	流量	半径	流量	半径
0.20	3.6	9.8	4.0	10.5	5.2	10.5	5.6	10.5
0.25	4.0	10.5	4.8	10.7	5.9	11.0	6.3	11.1
0.30	4.4	11.1	5.3	11.3	6.4	11.6	6.9	11.7
0.35	4.8	11.5	5.7	11.7	6.9	12.0	7.4	12.1

25-P3

●取付ネジ付法 (管用テーパネジ) JIS-B-0203 PT 1/2
●取水径角 25° 開口

単口部分回転式で切替装置を有し希望する範囲に自由に散水角度調整できます。又、切替装置の切替レバーを上げることにより全回転式としても使用できます。25-PK3は、水車をブレークする主ノズルを装備しており、播種期、発芽期又は防霜期に利用でき、散水範囲の調整も可能になります。

口径 φ	3.2mm		3.6mm		4.0mm		4.4mm		4.8mm	
	流量	半径	流量	半径	流量	半径	流量	半径	流量	半径
0.15	8.3	11.0	10.0	11.2	12.0	12.0	15.0	12.7	18.0	12.8
0.20	9.5	11.3	11.3	11.5	14.2	12.4	17.2	12.7	20.5	13.0
0.25	10.5	11.8	12.5	12.0	16.5	12.7	19.5	13.1	22.7	13.5
0.30	11.3	12.0	14.0	12.3	18.3	13.0	21.2	13.5	25.0	13.7
0.35	12.0	12.1	15.1	12.5	19.6	13.1	23.0	13.7	27.2	14.0

希望小売価格 11,300円+税

25-P4

●取付ネジ付法 (管用テーパネジ) JIS-B-0203 PT 1/2
●取水径角 20° 開口

噴射角度は20°になっており、果樹園、茶園等の葉面散布にも優れた性能を有しており、多目的な用途に広く利用されています。25-PK4の噴射ノズルはアームノズル付で水車の状態を自在に調整出来ます。

口径 φ	3.2mm		3.6mm		4.0mm		4.4mm		4.8mm	
	流量	半径	流量	半径	流量	半径	流量	半径	流量	半径
0.15	7.6	9.0	8.7	9.3	10.8	9.5	14.6	9.7	17.4	9.9
0.20	8.9	9.3	11.4	10.3	14.1	10.5	17.1	10.7	20.4	11.0
0.25	9.5	9.5	12.2	10.4	15.1	10.7	18.3	10.8	21.8	11.0
0.30	10.8	9.7	14.0	10.6	17.3	10.7	21.0	11.0	25.0	11.2
0.35	11.8	9.8	17.0	10.7	18.7	10.8	22.7	11.8	27.0	11.8

希望小売価格 12,100円+税

25-PL4

●取付ネジ付法 (管用テーパネジ) JIS-B-0203 PT 1/2
●取水径角 10° 開口

樹下灌漑、温室等高さ制限のある場合、又は風の影響を受けやすい場所で高く噴射すると散水効率の悪くなる時に使用されます。果樹園、茶園等の葉面散布にも優れた性能を有しており、多目的な用途に広く利用されています。

口径 φ	3.2mm		3.6mm		4.0mm		4.4mm	
	流量	半径	流量	半径	流量	半径	流量	半径
0.20	8.0	9.2	11.4	9.5	14.1	10.3	17.1	10.6
0.25	9.5	10.5	12.2	10.8	15.1	11.0	18.3	11.3
0.30	10.8	11.3	14.0	11.7	17.3	11.8	21.0	12.3

希望小売価格 11,000円+税

25-PLK4

●取付ネジ付法 (管用テーパネジ) JIS-B-0203 PT 1/2
●取水径角 10° 開口

特に傾斜地等におけるブドウ園の樹下灌漑に役立ちます。散水角度が10°を中心に約5°上下に調整出来ます。

口径 φ	2.8mm		3.0mm		3.2mm		3.6mm	
	流量	半径	流量	半径	流量	半径	流量	半径
0.20	6.7	9.0	8.0	9.1	8.9	9.2	11.4	9.5
0.25	7.5	9.8	8.8	10.4	9.5	10.5	12.2	10.8
0.30	8.4	10.7	9.6	10.9	10.8	11.3	14.0	11.7

希望小売価格 12,000円+税

25-F2

●取付ネジ付法 (管用テーパネジ) JIS-B-0203 PT 1/2
●取水径角 25° 開口

双口全回転式で直噴、そらい、温室、ビニールハウス、芝生、播種等に適しており、一般的に使用の高いスプリンクラーです。25-FK2は、特に水車をブレークする主ノズルを装備しており、播種期、発芽期又は防霜期に利用出来ます。尚、スプリンクラー開閉を短縮すれば葉面防除にも兼用出来ます。

口径 φ	3.2X2.4mm		3.6X2.4mm		4.0X2.4mm		4.4X2.2mm		4.4X2.4mm		4.4X2.2mm	
	流量	半径	流量	半径	流量	半径	流量	半径	流量	半径	流量	半径
0.10	10.0	20.7	12.2	22.2	13.2	22.3	15.8	22.5	17.5	23.3	18.5	23.5
0.15	11.7	21.5	14.2	22.5	16.0	23.0	18.0	23.0	20.5	24.0	21.5	24.2
0.20	13.5	22.4	16.2	23.0	18.0	24.0	20.5	24.2	23.0	25.0	25.5	25.0
0.25	15.0	23.0	18.2	23.4	21.4	24.8	25.5	25.0	26.5	25.5	28.7	25.6
0.30	16.8	23.9	20.0	23.7	23.8	25.5	28.0	25.8	28.0	28.2	31.8	26.9
0.35					26.1	26.2	29.4	28.2	31.3	28.8	34.0	28.9

希望小売価格 6,900円+税

25-L

●取付ネジ付法 (管用テーパネジ) JIS-B-0203 PT 1/2
●取水径角 7° 開口

双口全回転式で25-F2FK2と比較して散水角度の低いスプリンクラーです。果樹(ブドウ)等の樹下灌漑、温室等高さ制限がある場合又は、風の影響を受けやすい場所で、高く噴射すると散水効率が悪くなる場合に使用されます。25-LKは、特に水車をブレークする主ノズルを装備しており、播種期、発芽期又は防霜期に利用出来ます。尚、スプリンクラー開閉を短縮すれば葉面防除にも兼用出来ます。

口径 φ	3.2X2.4mm		3.6X2.4mm		4.0X2.4mm		4.4X2.4mm		4.4X2.2mm	
	流量	半径	流量	半径	流量	半径	流量	半径	流量	半径
0.10	10.0	15.2	12.2	16.3	13.0	18.3	15.0	18.0	17.5	18.0
0.15	11.6	16.2	14.2	17.5	15.2	19.2	16.5	21.2	21.6	21.2
0.20	13.5	17.5	16.2	18.5	17.2	20.0	19.0	22.0	22.0	22.0
0.25	15.0	18.4	18.0	19.5	20.3	20.3	22.5	22.5	22.5	22.5
0.30	16.5	19.2	20.0	20.5	22.8	21.8	23.0	23.0	23.1	23.0
0.35					24.4	22.1	24.0	24.0	24.0	24.0

希望小売価格 6,900円+税

25-FWC

●取付ネジ付法 (管用テーパネジ) JIS-B-0203 PT 1/2
●取水径角 11° 開口

従来の噴霧器(霧)に類似した構造に基づいて開発された新製品で、理想的な水霧を作り、葉面浸透を促し、かつ付着に強い水霧を発生させます。又、水霧の粒径がある程度均一化されているため、スプリンクラー防除を行った場合に透過性に優れており、特に果樹の場合の葉面の潤湿率にも優れた良好な結果を得られる多目的スプリンクラーとして最も優れた製品です。

口径 φ	3.2X2.4mm		3.6X2.4mm		4.0X2.4mm		4.0X2.2mm	
	流量	半径	流量	半径	流量	半径	流量	半径
0.10	10.0	16.4	12.2	18.0	13.2	19.5	15.8	19.5
0.15	11.7	18.0	14.2	21.1	16.0	22.8	19.2	22.8
0.20	13.7	21.7	16.2	23.5	18.9	24.5	22.5	24.8
0.25	15.0	22.5	18.2	24.6	21.4	25.5	25.5	25.5
0.30	16.8	24.5	20.0	25.8	23.8	26.7	28.0	26.7
0.35					26.1	26.8	29.4	26.8

希望小売価格 6,600円+税

25-HL3

●取付ネジ付法 (管用テーパネジ) JIS-B-0203 PT 1/2
●取水径角 10° 開口

特に傾斜地等におけるブドウ園の樹下灌漑に役立ちます。散水角度が10°を中心に約5°上下に調整出来ます。

口径 φ	3.2X2.4mm		3.6X2.4mm		3.6X2.4mm	
	流量	半径	流量	半径	流量	半径
0.20	10.2	17.4	14.2	17.7	16.4	18.3
0.25	14.5	18.1	18.2	18.8	18.0	19.3
0.28	15.5	18.6	18.8	19.2	19.2	19.7
0.30	16.4	18.0	17.5	19.6	20.0	20.1
0.35	17.5	18.8	18.7	20.5	22.1	20.8

希望小売価格 8,600円+税

中型スプリンクラー

360°全回転式 部分回転式 プレーカーノズル付 受注生産品
1ノズルの数 噴射角度を任意の角度に調節可能、全回転も可能。 本製品がもたらせる利便性。



30-F3

●取付ネジ付法 (管用テーパネジ) JIS-B-0203 PT 3/4
●取水径角 27° 開口

中圧双口全回転式で最も標準型となっている機種で、直噴、そらい、牧草、林木苗、灌漑予防、肥料散布、化学肥料の貯蔵、貯水庫、コンクリート基礎養生等数種以外にも使用されています。30-FK3は、水車をブレークする主ノズルを装備しており、播種期、発芽期に利用出来ます。

口径 φ	4.0X2.4mm		4.0X2.2mm		4.0X2.4mm		4.0X2.2mm		4.0X2.2mm		5.0X2.2mm		5.0X2.2mm		
	流量	半径	流量	半径	流量	半径	流量	半径	流量	半径	流量	半径	流量	半径	
0.15	16.0	24.0	18.2	24.1	20.5	24.9	21.7	24.5	22.5	25.5	25.0	28.0	28.0	26.5	30.2
0.20	18.7	25.2	23.5	25.2	26.0	25.2	26.1	26.2	27.0	27.7	27.1	29.7	29.7	31.8	34.1
0.25	21.2	26.1	25.8	26.0	27.3	26.5	27.5	29.5	28.0	28.5	30.2	29.8	30.8	32.8	35.8
0.30	23.7	27.0	28.0	27.1	28.3	28.0	31.5	28.0	32.0	30.5	30.8	30.3	34.4	34.0	31.0
0.35	26.0	27.4	30.4	27.4	30.6	28.6	34.3	28.6	34.6	30.0	37.7	30.1	40.5	31.0	45.0
0.40															

希望小売価格 7,350円+税

30-L5

●取付ネジ付法 (管用テーパネジ) JIS-B-0203 PT 3/4
●取水径角 10° 開口

双口全回転式で30-F3、FK3と比較して散水角度の低いスプリンクラーです。果樹(ブドウ)等の樹下灌漑、温室等高さ制限がある場合又は、風の影響を受けやすい場所で、高く噴射すると散水効率が悪くなる場合に使用されます。30-LK5は、特に水車をブレークする主ノズルを装備しており、播種期、発芽期又は防霜期に利用出来ます。葉面散布にも利用されています。

口径 φ	4.0X2.4mm		4.0X2.2mm		4.0X2.4mm		4.0X2.2mm		5.0X2.2mm		5.0X2.2mm	
	流量	半径	流量	半径	流量	半径	流量	半径	流量	半径	流量	半径
0.15	16.0	20.0	18.5	20.0	20.3	21.7	20.0	21.7	22.0	24.0	24.0	24.0
0												

■ 30-HL5 全 2



希望小売価格 9,200円+税

●取付ネジ寸法 (管用テーパネジ) JIS-B-0203 PT 3/4
●取水径角 10° 取口

特に以下の樹下灌漑に使用されます。取水径角が10°を中心に約5°上下に調整出来ます。ノズル角度を一定 (固定) 出来ない型状の多い地形の樹園に適しています。

圧力 MPa	4.0X2.4mm		4.0X3.2mm		4.0X4.0mm		4.0X4.8mm		4.0X5.2mm		5.0X3.2mm	
	流量	半径	流量	半径	流量	半径	流量	半径	流量	半径	流量	半径
0.15	11.0	20.0	13.0	20.0	15.0	21.0	17.0	22.0	19.0	23.0	21.0	24.0
0.20	12.7	23.0	15.0	23.0	17.0	24.0	19.0	25.0	21.0	26.0	23.0	26.0
0.25	14.5	26.0	17.0	26.0	19.0	27.0	21.0	28.0	23.0	29.0	26.0	29.0
0.30	16.3	29.0	19.0	29.0	21.0	30.0	23.0	31.0	25.0	32.0	29.0	32.0
0.35	18.1	32.0	21.0	32.0	23.0	33.0	25.0	34.0	27.0	35.0	32.0	35.0
0.40	20.0	35.0	23.0	35.0	25.0	36.0	27.0	37.0	29.0	38.0	35.0	38.0

(流量: 8/分 半径: m) ※圧力調整可能 □調整不可能

■ 30-PL4 部 1



希望小売価格 14,000円+税

●取付ネジ寸法 (管用テーパネジ) JIS-B-0203 PT 3/4
●取水径角 10° 取口

樹下灌漑、温室など高さに制限のある場合、又は風の影響を受けやすい場所で高く噴射すると散水効率の悪くなる時に使用されます。果樹園、茶園等の葉面散布にも優れた性能を有しており、多目的な用途に広く利用されています。

圧力 MPa	4.0mm		4.4mm		4.8mm		5.2mm	
	流量	半径	流量	半径	流量	半径	流量	半径
0.15	11.5	9.0	14.5	9.3	17.5	9.5	20.5	9.7
0.20	14.1	9.5	17.5	9.7	20.5	10.5	23.5	11.2
0.25	16.2	10.5	19.3	10.7	22.6	11.5	26.3	11.9
0.30	18.0	11.3	21.0	11.5	25.0	11.8	29.0	12.2
0.35	19.5	11.8	22.5	12.3	27.2	12.6	31.3	12.9
0.40	20.7	12.1	24.0	12.6	28.8	13.1	34.0	13.5

(流量: 8/分 半径: m) ※圧力調整可能 □調整不可能

■ 30-FW3 全 2



希望小売価格 8,800円+税

●取付ネジ寸法 (管用テーパネジ) JIS-B-0203 PT 3/4
●取水径角 20° 二取口

同一方向双口型スプリンクラーで特に果樹園ではスプリンクラー防除剤法に使用することにより、高い透過性と良好な葉面付着率を得ることが出来ます。特にかん果、梅園等の防除に最適です。

圧力 MPa	3.6X2.0mm		4.0X2.4mm		4.4X2.8mm		4.8X3.2mm		5.2X2.4mm	
	流量	半径	流量	半径	流量	半径	流量	半径	流量	半径
0.15	12.5	21.0	16.1	22.0	18.6	23.0	21.4	24.0	24.6	26.0
0.20	14.7	22.6	18.1	23.0	22.0	24.6	25.1	25.8	29.0	26.8
0.25	16.5	24.0	21.8	25.0	24.5	25.0	28.2	27.0	32.2	28.0
0.30	17.9	25.0	22.7	26.0	27.0	27.0	30.8	28.0	33.0	29.0
0.35	19.2	26.0	25.8	27.0	29.3	28.0	33.7	29.0	35.0	30.0
0.40	20.8	27.0	27.8	28.0	31.3	29.0	36.1	30.0	41.3	31.0

(流量: 8/分 半径: m) ※圧力調整可能 □調整不可能

■ 30-PLHL4-3 部 1



希望小売価格 15,900円+税

●取付ネジ寸法 (管用テーパネジ) JIS-B-0203 PT 3/4
●取水径角 10° 取口

特に以下の樹下灌漑に使用されます。取水径角が10°を中心に約5°上下に調整出来ます。ノズル角度を一定 (固定) 出来ない型状の多い地形の樹園に適しています。

圧力 MPa	4.0mm		4.4mm		4.8mm		5.2mm	
	流量	半径	流量	半径	流量	半径	流量	半径
0.15	11.5	9.0	14.5	9.3	17.5	9.5	20.5	9.7
0.20	14.1	9.5	17.5	9.7	20.5	10.5	23.5	11.2
0.25	16.2	10.5	19.3	10.7	22.6	11.5	26.3	11.9
0.30	18.0	11.3	21.0	11.5	25.0	11.8	29.0	12.2
0.35	19.5	11.8	22.5	12.3	27.2	12.6	31.3	12.9
0.40	20.7	12.1	24.0	12.6	28.8	13.1	34.0	13.5

(流量: 8/分 半径: m) ※圧力調整可能 □調整不可能

■ 30-P2 部 1



希望小売価格 13,600円+税

●取付ネジ寸法 (管用テーパネジ) JIS-B-0203 PT 3/4
●取水径角 25° 取口

中圧単口部分回転式で部分回転式の標準となる機種です。30-PK2は、水束をブレイクする主ノズルを装着してあります。

圧力 MPa	3.2mm		3.6mm		4.0mm		4.4mm		4.8mm		5.2mm	
	流量	半径	流量	半径	流量	半径	流量	半径	流量	半径	流量	半径
0.15	8.1	11.6	10.1	12.0	11.5	12.3	14.5	12.7	16.5	14.5	16.7	14.5
0.20	9.4	12.0	11.5	13.1	14.1	12.8	17.5	13.3	20.2	14.0	23.5	14.5
0.25	10.5	12.3	13.0	12.5	16.2	13.5	19.3	14.0	22.8	14.5	26.3	14.7
0.30	11.2	12.5	14.0	13.0	18.0	14.0	21.6	14.2	25.0	15.0	29.0	15.2
0.35	12.0	12.8	15.0	13.6	19.5	14.1	22.5	14.5	27.2	15.2	31.3	15.5
0.40	12.6	13.0	16.1	13.5	20.7	14.2	24.0	14.5	28.8	15.5	34.0	15.8

(流量: 8/分 半径: m) ※圧力調整可能 □調整不可能

■ 30-PW3-2 部 2



希望小売価格 14,000円+税

●取付ネジ寸法 (管用テーパネジ) JIS-B-0203 PT 3/4
●取水径角 20° 二取口

同一方向双口型で、スプリンクラー防除剤を行った場合は透過性に優れており、特に果樹の場合葉面付着率がいちじるしく良好な結果を得ることが出来ます。特にかん果、梅園等の防除に多く利用されています。

圧力 MPa	3.6X2.0mm		4.0X2.4mm		4.4X2.8mm		4.8X3.2mm		5.2X2.4mm	
	流量	半径	流量	半径	流量	半径	流量	半径	流量	半径
0.15	12.5	21.0	16.1	22.0	18.6	23.0	21.4	24.0	24.6	26.0
0.20	14.7	22.6	18.1	23.0	22.0	24.6	25.1	25.8	29.0	26.8
0.25	16.5	24.0	21.8	25.0	24.5	25.0	28.2	27.0	32.2	28.0
0.30	17.9	25.0	22.7	26.0	27.0	27.0	30.8	28.0	33.0	29.0
0.35	19.2	26.0	25.8	27.0	29.3	28.0	33.7	29.0	35.0	30.0
0.40	20.8	27.0	27.8	28.0	31.3	29.0	36.1	30.0	41.3	31.0

(流量: 8/分 半径: m) ※圧力調整可能 □調整不可能

■ 30-P3 部 1



希望小売価格 13,600円+税

●取付ネジ寸法 (管用テーパネジ) JIS-B-0203 PT 3/4
●取水径角 25° 取口

果樹園、茶園等の葉面散布、多目的な用途に広く利用されており、葉面付着に最も適した20°の取水径角を有しています。また、その効果は各粒径の異なる粒径によっても検証されています。30-PK3は、水束をブレイクする主ノズルを装着してあります。

圧力 MPa	3.2mm		3.6mm		4.0mm		4.4mm		4.8mm		5.2mm	
	流量	半径	流量	半径	流量	半径	流量	半径	流量	半径	流量	半径
0.15	8.1	9.5	10.1	10.3	11.5	11.0	14.5	11.5	17.9	12.0	20.6	12.5
0.20	9.4	10.6	11.5	11.0	14.1	11.5	17.5	12.0	20.2	12.5	23.5	13.0
0.25	10.5	11.5	13.0	11.5	16.2	12.0	19.3	12.5	22.6	13.3	26.3	14.0
0.30	11.2	12.0	14.0	12.0	18.0	12.5	21.6	13.0	25.0	13.5	29.0	14.3
0.35	12.0	12.5	15.2	13.0	19.5	13.5	22.5	14.0	27.2	14.5	31.3	15.0
0.40	12.6	13.0	16.1	13.5	20.7	14.5	24.0	15.0	28.8	15.5	34.0	16.0

(流量: 8/分 半径: m) ※圧力調整可能 □調整不可能

■ 30-PW8 部 2



希望小売価格 12,000円+税

●取付ネジ寸法 (管用テーパネジ) JIS-B-0203 PT 3/4
●取水径角 20° 二取口

30-PW3をコンパルトに改良したもので、同一方向双口型でスプリンクラー防除剤を行った場合は透過性に優れており、特に果樹の場合葉面付着率がいちじるしく良好な結果を得ることが出来ます。特にかん果、梅園等の防除に多く利用されています。

圧力 MPa	3.6X2.0mm		3.6X2.4mm		4.0X2.4mm	
	流量	半径	流量	半径	流量	半径
0.20	14.7	11.3	17.5	11.6	18.8	11.8
0.25	16.5	12.0	19.6	12.5	21.0	12.5
0.30	18.1	12.5	21.4	12.8	23.1	13.0
0.35	19.5	13.0	23.1	13.3	24.9	13.5
0.40	20.8	13.5	24.7	13.8	26.7	14.0

(流量: 8/分 半径: m) ※圧力調整可能 □調整不可能

■ 60-F3 全 2



希望小売価格 15,000円+税

●取付ネジ寸法 (管用テーパネジ) JIS-B-0203 PT 1
●取水径角 25° 取口

双口全回転式で比較的大きな面積に散水を行う事が出来ます。また、ノズルには水束をブレイクするブレーカーノズルが付いており、散水分布を調整することができます。果樹、かん果の樹上灌漑などに使用されています。

圧力 MPa	6.4X4.8mm		7.2X4.8mm		8.0X4.8mm		8.8X4.8mm		9.5X4.8mm	
	流量	半径	流量	半径	流量	半径	流量	半径	流量	半径
0.25	61.0	37.0	66.8	38.0	78.7	39.4	85.5	34.0	95.5	34.0
0.30	71.8	39.1	85.4	40.6	100.9	42.2	117.5	43.4	132.3	44.8
0.40	76.5	40.2	92.5	41.7	108.3	43.5	126.0	44.5	140.5	46.0
0.45	81.3	41.2	97.0	42.8	113.0	44.5	132.0	45.6	148.0	47.2
0.50	86.6	42.2	101.2	43.7	116.7	45.5	136.2	46.7	154.1	48.3
0.55	90.0	43.2	105.0	44.6	120.5	46.5	144.0	47.7	159.0	49.3

(流量: 8/分 半径: m) ※圧力調整可能 □調整不可能

■ VFV-50HR2-BC 垂直バルブ 雑用水口型



●サイズ 50A
●仕様圧力 1.0MPa (10kgf/cm²)
●水圧調整 2.0MPa (20kgf/cm²)
●材質 黄銅/鋳鉄

●特徴
* 垂直型なのでバルブボックスが小さく済みます。
* 取付は標準で各種管径が可能なため設置場所が狭い場所でも設置可能です。
* ハンドルは調整式で水管理に適しています。
* 別に雑用水取出口を有しています。
* 耐食性材質の合金製です。

希望小売価格 31,800円+税

■ 60-PW 部 2



希望小売価格 24,000円+税

●取付ネジ寸法 (管用テーパネジ) JIS-B-0203 PT 1
●取水径角 25° 取口

双口部分回転式で比較的大きな面積に散水を行う事が出来ます。果樹、かん果の樹上灌漑、サトウキビの灌漑などに使用されています。

圧力 MPa	5.0X4.8mm		6.4X4.8mm		7.1X4.8mm		7.9X4.8mm		8.7X4.8mm	
	流量	半径	流量	半径	流量	半径	流量	半径	流量	半径
0.25	55.5	15.9	64.3	16.0	73.4	16.2	82.5	16.2	91.6	16.2
0.30	60.7	16.3	70.7	17.3	80.7	17.4	90.1	17.4	103.6	18.2
0.35	65.6	16.7	76.7	17.8	87.3	17.9	96.8	18.0	112.1	19.2
0.40	70.3	17.3	81.6	18.1	93.2	18.5	106.9	18.6	121.5	19.8
0.45	74.8	18.1	86.8	18.3	98.9	18.9	113.5	19.2	128.2	20.1
0.50	79.1	19.2	91.4	19.2	105.1	20.3	118.4	22.6	134.2	22.7
0.55							124.5	23.2	141.5	23.5

(流量: 8/分 半径: m) ※圧

SN-K パレット一体型 目量 0.1kg~ デジタル台はかり 1tフレコンにぴったり!

No.4920547600

■ご注文時に使用地区を指定してください。

モデル	SN-600K-K	SN-1200K-K
ひょう量	600kg	1200kg
目量	0.1kg (0~300kg) 0.2kg (300kg~600kg)	0.2kg (0~600kg) 0.5kg (600kg~1200kg)
使用範囲	2kg~600kg	4kg~1200kg
計量台寸法	1100(W)×1100(D)×265(H)mm	
標準価格(税別)	¥358,000	
JANコード	4981046606936	4981046606943



フレコン出荷に!!



低床タイプ SN-Lシリーズ

取引・証明用(検定付) SN-L-Kシリーズ

パレットなし

たわみ、歪みのない軽量精度に
影響の無いパレットを使用下さい



No.4920595000

モデル	SN-1200KL
ひょう量	1200kg
最小表示	0.5kg
計量台寸法	1100(W)×1100(D)×120(H)mm
パレット	なし
標準価格(税抜)	¥389,000

パレット付属

検定取得時のパレットが付属されています。
計量台と組み合わせを示す合い番号が
貼ってあります。



No.4920625500

モデル	SN-1200KL-K
ひょう量	1200kg
目量	0.5kg
使用範囲	10kg~1200kg
計量台寸法*	1100(W)×1100(D)×120(H)mm
パレット	付属(固定せず)
標準価格(税抜)	¥409,000

※パレットを含む場合は、1100(W)×1100(D)×265(H)mm

U字タイプ SN-Uシリーズ

取引・証明用(検定付) SN-U-Kシリーズ

パレットなし

たわみ、歪みのない軽量精度に
影響の無いパレットを使用下さい



No.4920580000

モデル	SN-1200KU
ひょう量	1200kg
最小表示	0.5kg
計量台寸法	1100(W)×1200(D)×120(H)mm
パレット	なし
標準価格(税抜)	¥379,000

パレット付属

検定取得時のパレットが付属されています。
計量台と組み合わせを示す合い番号が
貼ってあります。



No.4920610000

モデル	SN-1200KU-K
ひょう量	1200kg
目量	0.5kg
使用範囲	10kg~1200kg
計量台寸法*	1100(W)×1200(D)×120(H)mm
パレット	付属(固定せず)
標準価格(税抜)	¥399,000

※パレットを含む場合は、1100(W)×1200(D)×265(H)mm

SH-AWP

最小表示 0.5g~
ジャバジャバ
洗える!!



モデル	SH-3000AWP	SH-6000AWP	SH-15KAWP	SH-30KAWP
ひょう量	3000g	6000g	15kg	30kg
目量	0.1g/0.2g/ 0.5g*/1g	0.2g/0.5g 1g*/2g	0.005kg/0.01kg 0.002kg*/0.005kg	0.001kg/0.002kg 0.005kg*/0.01kg
標準価格(税別)	¥25,000		¥27,000	
	NO. 4920034400		NO. 4920037100	

*出荷時設定

SJ

ワークスケール
検定付
(取引・証明用)



■SJ-1000/2000はご注文時に使用地区を指定してください。

モデル	SJ-1000	SJ-2000	SJ-5000	SJ-12K
ひょう量	1000g	2000g	5000g	12kg
目量	1g	2g	5g	0.01kg(0~10kg) 0.02kg(10~12kg)
標準価格(税別)	¥7,900			
	NO. 4920010800			

SQ/SR

検定付 店舗用 料金はかり

■ご注文時に使用地区を指定してください。

目量 1g



SQ ... お客様側



SR ... お客様側

タワ型(お客様側から見やすい表示部)

モデル	SQ-6K	SQ-15K	SQ-30K
ひょう量	6000g	15000g	30000g
目量	1g(0~3kg) 2g(3~6kg)	2g(0~6kg) 5g(6~15kg)	5g(0~15kg) 10g(15~30kg)
使用範囲	20g~6000g	40g~15000g	100g~30000g
最大風袋引量	2999g	5998g	14995g
計量皿寸法	300×210mm		
標準価格(税別)	¥49,800		
JANコード	4981046604055	4981046604062	4981046604079
	NO. 4920074700		

モデル	SR-6K	SR-15K	SR-30K
ひょう量	6000g	15000g	30000g
目量	1g(0~3kg) 2g(3~6kg)	2g(0~6kg) 5g(6~15kg)	5g(0~15kg) 10g(15~30kg)
使用範囲	20g~6000g	40g~15000g	100g~30000g
最大風袋引量	2999g	5998g	14995g
計量皿寸法	300×210mm		
標準価格(税別)	¥59,800		
JANコード	4981046604086	4981046604093	4981046604161
	NO. 4920089700		

FG-K

目量 0.01kg~

シンプル操作でジャスト1秒 デジタル台はかり

■ご注文時に使用地区を指定してください。



モデル	FG-30KAM-K	FG-60KAM-K	FG-150KAM-K	FG-30KBM-K	FG-60KBM-K	FG-150KBM-K	FG-60KAL-K	FG-150KAL-K
ひょう量	30kg	60kg	150kg	30kg	60kg	150kg	60kg	150kg
目量	0.01kg	0.02kg	0.05kg	0.01kg	0.02kg	0.05kg	0.02kg	0.05kg
使用範囲	0.2kg~30kg	0.4kg~60kg	1kg~150kg	0.2kg~30kg	0.4kg~60kg	1kg~150kg	0.4kg~60kg	1kg~150kg
計量皿寸法	300(W)×380(D)mm						390(W)×530(D)mm	
標準価格(税別)	¥53,000			¥48,000			¥58,000	
JANコード	4981046601870	4981046601884	4981046601924	4981046601887	4981046601900	4981046601931	4981046601917	4981046601948
	NO. 4920072800			NO. 4920066000			NO. 4920079800	

FG-KAM/Lタイプ

農業資材Ⅱ

離れた場所の温度や相対湿度、WBGT(熱中症指数)、VH(絶対湿度)を手もとでチェック
マルチチャンネルワイヤレス環境温湿度計 AD-5664SET
 AD-5664-01

設置距離 約100m 増設できるマルチチャンネル

温度や湿度に加えて、**熱中症の危険性**や
季節性インフルエンザの流行を知るために

5台まで増設OK

AD-5664SETは親機1台と
 子機1台のセットです



子機用 温度プローブ(1本)
 AX-KO4449
 標準価格 ¥1,500 (税抜)
 JANコード 4981046 490351

温度・
 湿度センサー

子機(AD-5664-01)



※ イメージ図

仕様	AD-5664(親機)	AD-5664-01(子機)
測定範囲	温度 TA 相対湿度 RH 温度プローブ T1, T2 (別売品)	0~50°C 20~90%RH -40~70°C
表示項目	温度 TA, 相対湿度 RH, 熱中症指数 WBGT, 絶対湿度 VH, 温度プローブ T1, T2 (T1, T2は別売品の温度プローブ接続時)	温度 TA, 相対湿度 RH, 熱中症指数 WBGT, 絶対湿度 VH, 温度プローブ T1, T2 (別売品の温度プローブ接続時)
表示範囲	温度 TA -20~70°C, 相対湿度 RH 5~99%RH, 熱中症指数 WBGT 0~60°C, 絶対湿度 VH 1~99.9g/m ³ 温度プローブ T1-T2 -40~70°C (別売品の温度プローブ接続時)	温度 TA 0~50°C (0.5°C間隔) 相対湿度 RH 5~99%RH (1%RH間隔) 熱中症指数 WBGT 0~50°C (0.5°C間隔, 上階級のみ) 絶対湿度 VH 1~99.9g/m ³ (0.5g/m ³ 間隔, 下階級のみ) 温度プローブ T1-T2 -40~70°C (0.5°C間隔) (別売品の温度プローブ接続時) アラーム: ブザー音量 約70dB (距離10cm), 赤色LED
上階級/下階級アラーム設定値範囲	温度 TA 0~50°C (0.5°C間隔) 相対湿度 RH 5~99%RH (1%RH間隔) 熱中症指数 WBGT 0~50°C (0.5°C間隔, 上階級のみ) 絶対湿度 VH 1~99.9g/m ³ (0.5g/m ³ 間隔, 下階級のみ) 温度プローブ T1-T2 -40~70°C (0.5°C間隔) (別売品の温度プローブ接続時)	---
温度プローブケーブル長 (別売品)	---	約2.5m
電波伝搬距離	---	最大100m (見通し距離, 高さ1.2m)
動作(使用) 温度範囲	0~50°C, 0~90%RH (ただし結露しないこと)	0~50°C, 0~90%RH (ただし結露しないこと)
電源	単3形アルカリ乾電池4個, ACアダプター (別売オプション)	単3形アルカリ乾電池2個
電池寿命 (25°C時)	約1年 (アルカリ乾電池使用, アラーム未使用, SLOW設定時)	約1年 (アルカリ乾電池使用)
寸法 / 質量	120(W)×134(H)×30(D)mm, アンテナ等突起部含まず 約325g (電池含む)	66(W)×112(H)×31(D)mm, アンテナ等突起部含まず 約165g (電池含む)
付属品	取扱説明書, 単3形乾電池4個 (モニタ用), 子機 (外部センサー) AD-5664-01	取扱説明書, 単3形乾電池2個 (モニタ用)
JANコード	4981046 154819 (AD-5664SET)	4981046 154826
標準価格 (税別)	¥14,000 (税別)	¥7,000 (税別)

NO. 4920021000

NO. 4920010500

熱中症指数モニター
 AD-5689

農作業中の
 熱中症予防対策に
 労働環境の安全管理に



音と光で危険をお知らせ!

モデル	AD-5689
表示項目	熱中症指数 (WBGT), 温度, 湿度
測定項目	温度, 湿度
WBGT指数の表示範囲	0~60°C (最小表示1°C)
測定範囲	温度 (TA) 0~50.0°C (最小表示0.1°C) 湿度 (RH) 20~90%RH (最小表示1%RH)
測定精度	温度 (TA) ±0.1°C (0.0~39.9°C), ±0.2°C (0~9.9°C, 40.0°C~50.0°C) 湿度 (RH) ±0.5%RH (30~89%RH), ±0.2%RH (20~29%RH, 70~90%RH), 0.5°C時
アラーム音	約70dB (10cm離れて)
寸法 / 質量	約50×55×14mm / 約25g (電池含む)
電源 / 電池寿命	CR2032リチウム電池1個 / 約1ヶ月 (アラーム動作なしの場合)
付属品	取扱説明書, 電池 (モニタ用), ストラップ
標準価格 (税別)	¥3,400 NO. 4920005100

農家さんのはかり
 UH-3303-WA



1g単位ではかれる

モデル	UH-3303-WA
ひょう量	2000g
最小表示	1g単位で計量(2~2000g)
使用範囲	2g~2000g
電源	単3形乾電池2本
寸法 W×H×D	120×165×35mm
質量	約230g (電池含まず)
付属品	電池 (モニタ用), 取扱説明書
標準価格 (税別)	¥3,000 NO. 4920004500

中心温度計
 AD-5625

防水
土中温度計

	AD-5625
温度センサー	サーミスター
測定範囲	-40~+260°C
測定精度	±1°C (9.9~+59.9°C)
最小表示	0.1°C
温度表示範囲	1桁
防水性能	JIS保護等級7, IPX7 相当
電源/電池寿命	CR2032リチウム電池1個 / 約1年
温度測定部(プローブ)	φ2.8×L120mm (先端部φ2.2×L20mm)
寸法	40(W)×187(H)×17(D)mm
質量	約27g (電池含む)
付属品	電池 (モニタ用), 取扱説明書, シースカルダー
標準価格 (税別)	¥3,000 NO. 4920004500

育苗箱

カルカルニューライン

穴数148穴

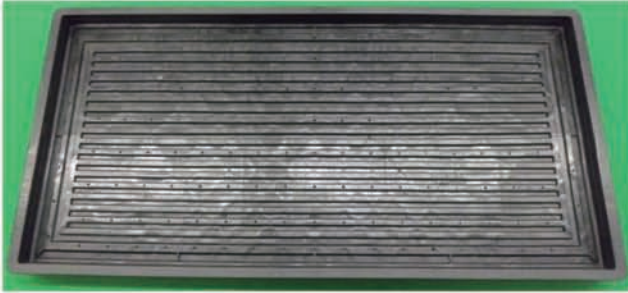

培土の厚さ(量)を、従来の3cmから2cmに少なくすることで、苗重量を軽くするとともに、資材費を削減することができます。

培土量を少なくしても、底面の凹凸による高い保水力と、箱下部の空気層により根張りの良い健苗ができます。

乾きやすい外側の溝は大きく、水持ちの良い中央部の溝は小さくすることにより均一な苗が作れます。

希望小売価格 350円 (税抜)

No.8300000438

すくすく

穴数1034穴

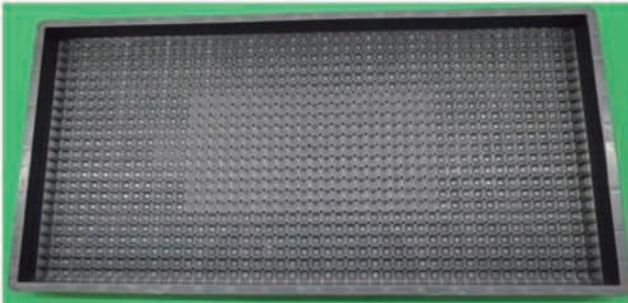

乾きやすい外側の溝は大きく、水持ちの良い中央部の溝は小さくすることにより均一の苗が作れます。

穴が凸部についており、根が裏側にまわりにくい。そのため、プール育苗にも最適です。

従来の育苗箱に比べて表面積が30%増大し、根が厚いマット形成が可能です。

希望小売価格 350円 (税抜)

No.8300000438

稚苗用

穴数76穴

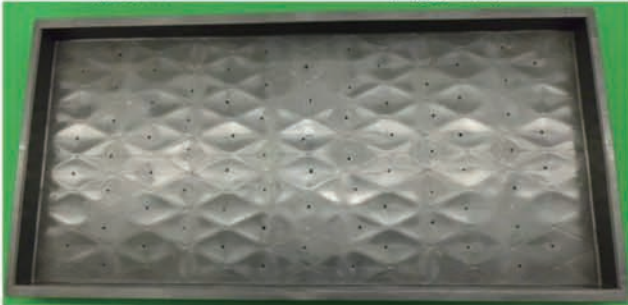

保水を強くし、空気配合も少なくするため穴径を小さく、穴数も少なくしております。

穴数 76穴

希望小売価格 310円 (税抜き)

No.8300000388

穴数 50穴

希望小売価格 290円 (税抜)

No.8300000362

中成苗用

穴数1300穴

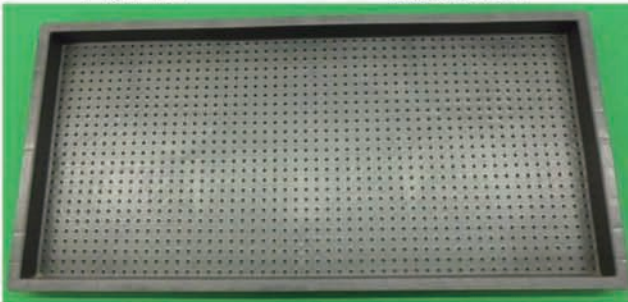

苗が窒息しないように穴径を大きく、穴数をおおくしております。

野菜育苗にも、ご利用いただけます。

希望小売価格 175円 (税抜)

No.8300000218

希望小売価格は税別価格です。



スタートロープ



規格	入数	希望小売価格(税別)	No.
2.5mm × 30m	1巻	3,400	No.3530003400
2.5mm × 50m	1巻	5,600	No.3530005600
3.0mm × 30m	1巻	3,600	No.3530003600
3.0mm × 50m	1巻	6,000	No.3530006000
3.5mm × 30m	1巻	4,200	No.3530004200
3.5mm × 50m	1巻	7,000	No.3530007000
4.0mm × 30m	1巻	5,400	No.3530005400
4.0mm × 50m	1巻	8,800	No.3530008800
4.5mm × 30m	1巻	6,600	No.3530006600
4.5mm × 50m	1巻	10,800	No.3530010800
5.0mm × 30m	1巻	7,200	No.3530007200
5.0mm × 50m	1巻	12,200	No.3530012200
5.5mm × 30m	1巻	7,800	No.3530007800
5.5mm × 50m	1巻	13,000	No.3530013000
6.0mm × 20m	1巻	6,000	No.3530006000
6.0mm × 50m	1巻	14,800	No.3530014800

コンバイン袋



品名	規格	希望小売価格(税)
両把手	100枚1梱包	260円 + 税
No.8300000230		

品名	規格	希望小売価格(税)
片把手	100枚1梱包	円 + 税



バインダー紐

品名		入数	重さ	希望小売価格(税別)	No.
シュート		6巻入	約2.55Kg	1,170円	No.4640001550
サイザル		6巻入	約2.15Kg	1,750円	No.4640002330
PP 白	13000デニール	6巻入	約1.47Kg	1,030円	No.4640001380
PP 青	13000デニール	6巻入	約1.47Kg	1,050円	No.4640001400

希望小売価格は税別価格です。

牧草用トワイン

PP(材質:ポリプロピレン)



サイザル(材質:サイザル)



ミニロール牧草用トワイン (材質:ジュート・サイザル・PP)



【特徴】

- ・牧草・稲わら・麦・デントコーン等を結束するペーラー用の紐。
- ・材質・長さ等用途に合わせて規格を取り揃えている。
- ・サイザル、ジュートは天然繊維なので家畜に無害。

関連商品



ラップフィルム



ボールネット

品名	規格	入数	備考	No./巻
牧草用トワイン	PP 6000F (≒1800m)	2巻	5kg	4350
牧草用トワイン	PP 12000F (≒3600m)	2巻	5kg	4350
牧草用トワイン	PP 18000F (≒5400m)	2巻	6. 5kg	4180
牧草用トワイン	サイザル 4500F (≒1350m)	2巻	8. 5kg	8000
牧草用トワイン	サイザル 6000F (≒1800m)	2巻	8. 5kg	8000

* 10ケース以上運賃元払いです(税別)

* 1フィート=0. 3038m

田植機用育苗床土

グリーン培土

健全な苗は
良い培土から

省力
安全
確収

グリーン培土の特長

(1袋正味20kgポリ袋入り)

1. 天然土壌ですから苗の生長に最適です。
2. 酸度(pH)は4.5~5.5で稲の生育にピッタリです。
3. 高温で殺菌処理してあります。
4. 粒、粉の割合が適度で透水、保水、通気の良い培土です。
5. 根の張りが良く、健全な苗ができます。
6. 必要な肥料を配合してあります。



軽量水稲培土

楽 軽 培 土

楽 軽 培 土

4.2 kg

従 来 培 土

6.3 kg

軽量培土の決定版!

充填時30分入

ヒロタの農業資材 【収穫関連】

稚苗用育苗箱 B-1型 グレー

- 良い苗が育ちます。
- 堅牢です。

(3φ 68穴)

内寸 (m/m)	580×282×29 (h)
外寸 (m/m)	601×305×36 (h)

PP

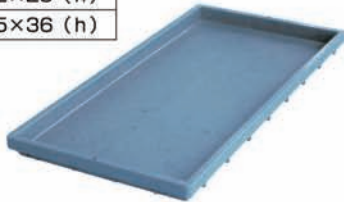

稚苗用育苗箱 B-2型 グレー

(2mm角穴 990穴)

内寸 (m/m)	580×282×28 (h)
外寸 (m/m)	610×310×40 (h)

PP

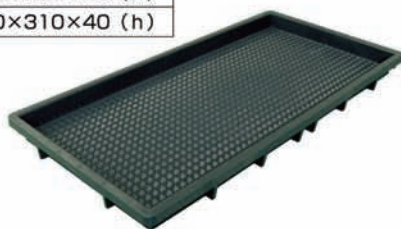

中成苗用育苗箱 グレー

S-2型 (5φ 1,250穴)

内寸 (m/m)	581×281×30 (h)
外寸 (m/m)	603×303×33 (h)

S-3型 (3.2φ 2,736穴)

内寸 (m/m)	582×282×30 (h)
外寸 (m/m)	604×304×33 (h)

S-5型 (3.54φ 1,985穴)

内寸 (m/m)	586×284×30 (h)
外寸 (m/m)	604×303×33 (h)

PP

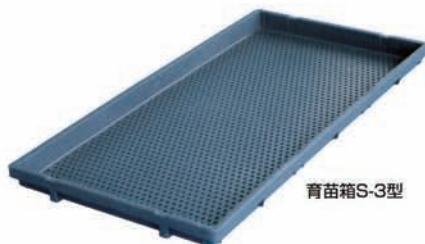

ヒロタバスケットシリーズの特長

収穫バスケット

- ・リンゴ、ナシ、ブドウ等の収穫に最適です。
- ・収穫物を傷めない構造になっています。

スーパーバスケットA

- ・きゃうり等の野菜の収穫に最適です。

段重ね時のスペースは
10段重ねても約490mm。
運搬時に大変便利です。

収穫バスケット フルー

- 寒気をいけません。作業時の安定性抜群。

リンゴ・ナシ・ブドウの収穫に

内寸 (m/m)	370×275×215 (h)
外寸 (m/m)	410×315×230 (h)

c/s 20ヶ入

HD/PE



スーパーバスケットA

- ハウス野菜の収穫に替えて柔軟性に富んでいるため、作物に傷がつかない。

キャウリに最適

内寸 (m/m) 354×254×185 (h)

外寸 (m/m) 400×300×205 (h)

c/s 10ヶ入

HD/PE



プラスチック樽 45L

内 寸	473φ × 327mm
外 寸	522φ × 334mm
材 質	PP
容 量	45ℓ
色 調	ブルー
出荷単位	5

手押し式播種機

たねまき機 K-6T



K-6Tによる覆土作業

能率のよさが評判ばらまき播種機 K-6T

自在の調整式
播種量・覆土量は、自在に変えられます。播種量の調整は、プーリーの組合わせで自由自在にできます。また、播種量・覆土量の微調整もグリップを軽く操作するだけですから便利です。

振動板を採用
ムラなく、均一に覆土します。土を強制的に落下させる振動板を採用。振動板によってローラ内の土は規則正しく落下されますので、ブリッジ状態になりません。ムラなく均一に覆土ができます。



独自のローラを使用
種もみを傷めず、均一に播種します。ホッパー内の種もみを繰り出すローラは、先端が半円形(独特のサイクロイド曲線)ですので、種もみの芽を傷めることがありません。しかも、もみ案内板で均一に播種します。

No.0046600

仕様	K-6T	K-6ST
型式	K-6T	K-6ST
全長(mm)	700	
全幅(mm)	360	
全高(mm)	330	
重量(kg)	9	
ホッパー容量(L)	18	
播種量(cc)	約180~450(稲芽粉)	箱育苗・緑プラスチック
備考	箱育苗用・バラマキ	

安全にお使いいただくために

- ご使用の際は、取扱説明書をよくお読みのうえ、正しくお使いください。
- 無理な作業は商品の寿命を縮め、故障・事故の原因となることがあります。
- 故障・事故を未然に防止するため、定期点検は必ずおこなってください。

快適性アップで新登場!



腰掛けたままラクラク作業!

ノンキーは移動用の作業椅子です。



アイデアだけで 使い方がいろいろ

あらゆる作業で大活躍!

- 座り心地を考えた 快適シートで 作業能率もアップ。
- 關引き、草取り、収穫等の農作業に!
- 中腰のつらい作業に!



KN-50

大型シート

No.0021300 KN-30
シート: 回転・上下自在
カゴ付
(カゴ寸法: 長225×幅300×高105(mm))

No.0018800 KN-50
シート: 回転・上下自在

充実した シリーズ 勢揃い!

No.0015500 KN-5
シート: 回転・上下自在

No.0018000 KN-3
シート: 回転・上下自在
カゴ付
(カゴ寸法: 長225×幅300×高105(mm))

No.0012300 KN-4
野菜型
シート: 固定

No.0011500 KN-8
軽業型
シート: 固定

製産中止 KN-5H
シート: 回転 高床型

仕様	型式	大きさ(mm) 全長×全幅×全高	重量(kg)	シート高さ調節(mm)
野菜型	KN-30	630×255×385	6.6	235~325
	KN-50	470×255×385	4.0	235~325
	KN-3	630×210×380	6.0	220~310
	KN-4	500×210×370	3.0	220 (固定)
	KN-5	470×210×380	3.4	220~310
軽業型	KN-8	460×210×240	2.6	210 (固定)



MAEDAKOSEN

GEOTEXTILE-NonWoven <ジオテキスタイル>

不織布製品

ジオフリース® 防草シート

ジオフリース防草シートは、雑草の発芽・育成を防ぐ不織布のシートです。農薬を使わずに防草することができるため、地球環境に優しい製品です。

特長

- 遮光性に優れており、雑草は光合成を阻害され成育できません。
- 緻密な繊維構造により、雑草の発芽を抑制します。
- BSN-360M は、下層が高密度であり、チガヤなどの強壮雑草の突き抜けを抑制します。
- 適度な透水性・通気性を有しています。
- カラーバリエーション（緑、茶、グレー）があり、周囲の環境にマッチしたシートを選択できます。



品番／規格

品番	幅 (m)	長さ (m)	質量 (g/m ²)	厚さ (mm)	色		引張強度 (N/5cm) たて×よこ	遮光率 (%)	耐用年数
					表	裏			
BS-100K	2または1	50	100	0.40	黒	黒	180×80	99	約2年
BS-150M	2または1	50	150	0.55	緑	黒	180×80	99	約3年
BS-150C					茶	黒			
BS-150H					灰	黒			
BS-200M	2または1	50	200	0.65	緑	黒	230×130	99	約4年
BS-200C					茶	黒			
BS-200H					灰	黒			
BSN-360M	2または1	25または10	360	2.00	緑	緑	400×200	99	約10年

※ 耐用年数は参考値です。現場の条件により誤差が生じます。

トスコ・イスラシート

イスラODシート（緑）／イスラBKシート（黒）

ポリエチレン織布防草シート

特長

1. 優れた遮光性と貫通抵抗性で抜群の防草効果があります。
2. シートに苔が発生しないので、作業中に滑りません。
3. 丈夫で破れにくく、不織布に較べて長期間使用できます。
4. 20cmピッチでラインが入られてありますので、鉢が並べやすく、作業時間が約1/3ですみます。
5. 風に強く、他のシートに較べてソフトな為、バタツキが少なくなります。

イスラODシート(グリーン)		
規格	発注単位	No.
100cm * 100m	本	1710030700
200cm * 100m	本	1710064400
300cm * 100m	本	1710096600
400cm * 100m	本	1710061300

イスラBKシート(黒)		
規格	発注単位	No.
50cm * 100m	本	1710009800
75cm * 100m	本	1710014700
100cm * 100m	本	1710019600
150cm * 100m	本	1710029400
200cm * 100m	本	1170039200



イスラODシート

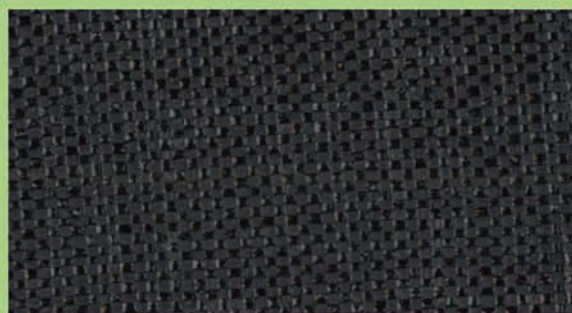

イスラBKシート

特注加工致します



高い遮光性により優れた防草効果を発揮！！
 耐久性に優れた強力織物防草シート・即効透水性で
 めかるみ防止、泥はね防止にも最適。

焼却しても有毒ガスが発生しない！
 環境に優しい素材で安心、家庭用ゴミとしても処理ができます。

安心・安全
日本製



手間な張り替え作業を軽減
 特殊加工で透水効果をアップ！

超強力防草シート
 (ブラック)

- 遮光率：99.9%
- 材 質：ポリプロピレン
- 厚 さ：約 0.65mm

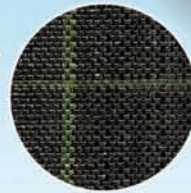

- 7631** 0.5m×20m巻
5950005000
- 7220** 0.5m×100m巻
5950025000
- 7632** 0.75m×20m巻
5950007500
- 7221** 0.75m×100m巻
5950037500

- 7633** 1m×20m巻
5950010000
- 7634** 1m×50m巻
5950025000
- 7222** 1m×100m巻
5950050000
- 7223** 1.5m×100m巻
5950075000
- 7635** 2m×20m巻
5950020000
- 7224** 2m×100m巻
5950100000
- 7225** 3m×50m巻
5950075000

滑りにくい加工を施しました
 お庭にマッチングしたモスグリーン

強力防草シート
 (モスグリーン)

- 遮光率：99.7%
- 材 質：ポリオレフィン樹脂 (PP+PE)
- 厚 さ：約 0.45mm



- 7671** 0.5m×20m巻
5950003950
- 7217** 0.5m×100m巻
5950019100
- 7675** 1m×10m (シート押さえ 6本入り)
5950004230
- 7697** 1m×20m巻
5950007050
- 7218** 1m×100m巻
5950038300
- 7676** 2m×5m (シート押さえ 6本入り)
5950004230
- 7219** 2m×100m巻
5950076500

厚み約 **1.5倍**
 耐久性・耐候性約 **2倍**
 (※当社 国産従来品に対して)

お庭や花壇・通路や菜園の
 雑草繁殖防止に。
 即効透水性だから、物干し場や
 ガレージのめかるみ防止にも最適。



ソーラー施設の雑草繁殖防止に



ハウス水耕栽培の全面下敷防草に



露地栽培の防草・通路のめかるみ防止に



稲作あぜ道の防草・めかるみ防止に

シート固定金具

防草シート・不織布・マルチシート等の押さえ杭に、
 用途に合わせて適正のタイプをお選びください。

アルミ釘なので軽くて丈夫
ピックマンS
 (アルミ釘タイプ)

- 全長：65φ×18cm
- 材質：丸鋼板、アルミ釘

- 7656** 10セット入
5950001680
- 7657** 100セット入
5950012800

Uピンタイプなので抜きやすい
シート押さえ
 (Uピンタイプ)

- 全長：65φ×18cm
- 材質：ポリエチレン、メッキ鋼線

- 7658** 10セット入
5950001360
- 7659** 100セット入
5950011000

丈夫でサビにくいメッキ仕上げ
フラットアンカー
 (20cm)

- 全長：63φ×20cm
- 材質：4mmメッキ鋼線

- 7702** 10本組
5950000375
- 7703** 40本組
5950001380

新国家検定合格DS2

MOLDEX 使い捨て農薬用マスク

使い捨て防塵マスク 2207DS2

安全な農薬散布のために made in USA

2207DS2 個包装



2207DS2 5枚入り



特殊4層構造

デュラメッシュ(外側)

デュラメッシュ(内側)

フィルター

ライナー(不織布)

簡単装着とより優れた快適性

1日中快適で柔らかなフォーム素材のノーズクッション付きで、ノーズブリッジは鼻の形状に合わせた構造となっており、簡単かつ快適なフィット感をお届けします。金属製バンドがありませんので微調整の必要もなく、圧力を掛けることなくしっかりシールします。

特長

100% PVC フリーです。

独自開発の Dura-Mesh® マスクカップでフィルター部分を保護していますので、高温・多湿下でも型くずれせず、結果マスクの取り換え頻度を軽減できます。

面体は自然な形状ですので圧力点がありません。

世界的マスクメーカーである、USA の MOLDEX 社製のマスク（国家検定合格）を安全な農薬散布用として、(株)モチヅキが販売元として自信をもって提供する商品です。

商品名	個入数	箱入数
MOLDEX農薬用マスク2207DS2 個包装パック	1枚/個	30枚/箱
MOLDEX農薬用マスク2207DS2 5枚入りケース	5枚/ケース	12ケース/箱

メガネのくもりカット
【やわらかノーズフィッター採用】

くせになるフィット感!!

耳が痛くなりにくい
ソフト平ゴム

顔のラインにぴったりフィット
【ガードステッチ加工】

安心の実証データ取得済み
VFE(生体ウイルス遮断効率) 99%
BFE(細菌ろ過率)
PFE(微粒子ろ過率)

BMCフィットマスク
HIGH FLUID RESPIRATORY PROTECTION EASY BREATHABILITY

レギュラー
レディース&ジュニア
キッズ



BMCフィットマスク
レギュラー
50枚入り



BMCフィットマスク
レディース
50枚入り



BMC作業用フィットマスク
レギュラー
30枚入り



BMC活性炭入りフィットマスク
50枚入り

BMC フィットマスクシリーズ ~他社製品とは大きく異なる性能のご紹介~

●特徴的なデザイン ~ガードステッチについて

上下左右(レディース&ジュニアは上部のみ)に新たに取り付けられたガードステッチが、立体構造を画期的に実現。上部、頬部の隙間を埋めるから、従来のマスクよりウイルスや細菌・カビ・花粉の侵入を大幅にカット。また、息漏れによる眼鏡の曇りも抑えることに成功。本来100円~300円/枚はする立体構造マスクのフィット感をわずか12円/枚で実現することに成功しました。



●吸水性高品質不織布について

BMC フィットマスクシリーズで使用される口腔側の不織布は、通常の不織布の2倍もの厚みを持つ、吸水性に優れた特殊な不織布です。吸水性だけでなく、直接デリケートな口周りの肌に触れることも踏まえ、本来であれば赤ちゃんのオムツなどに使用される、非常になめらかで、肌を傷つけない不織布です。

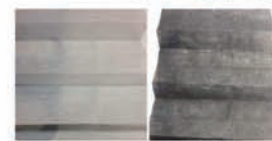

吸水性高品質不織布 活性炭フィルター

●PFE、BFE、VFE99% カット!!

PFE(微粒子ろ過率)、BFE(細菌ろ過率)、VFE(生体ウイルス遮断効率)99%カット。当社製品はすべて、第三者機関にて、その品質をチェックし、認定および証明を受けております。

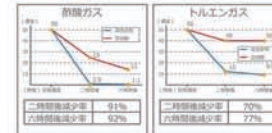

●活性炭シート (活性炭入りフィットマスクのみ)

他社の活性炭マスクは、活性炭粉の吹付けのため、剥離しやすいですが、当社の「BMC ニオイしっかり吸着マスク」は活性炭フィルター100%練込みなので、剥がれることはありません。そのニオイカット率は、排滲臭:81%、タバコ臭:89%、生ゴミ臭:81%(6時間後の減少率)にもなります。

くせになるフィット感 BMC フィットマスクシリーズ

BMC 活性炭入りフィットマスク NEW

マスク消臭効果実験値



他社製品とはこんなに違う!!

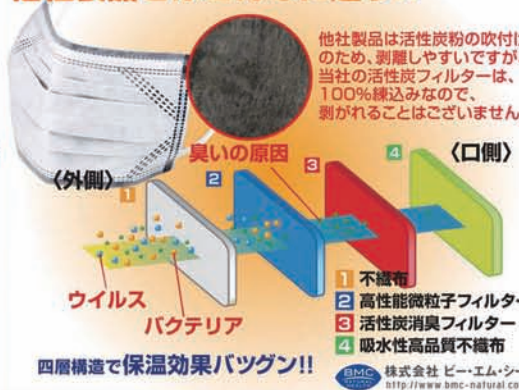

(実施機関: 財団法人日本化学繊維検査協会)

カラフルな多色展開の商品がたくさんあります。サンプルをご依頼ください。

■定価から **値引き！！** お気軽にご相談ください！印刷・シシュウできます！

■ 085CVT ヘビーウェイトTシャツ



サイズ	S	M	L	XL	XXL	XXXL
身丈	66	70	74	78	82	84
身巾	49	52	55	58	61	64
肩幅	44	47	50	53	56	59
袖丈	19	20	22	24	26	26

綿 100% 定価 **¥1,050**
全 50 色展開 No.6040001330

■ 300ACT ドライTシャツ



サイズ	SS	S	M	L	LL	3L	4L	5L
身丈	62	65	68	71	74	77	80	82
身巾	44	47	50	53	56	60	64	68
肩幅	42	44	46	48	50	53	56	59
袖丈	19	20	21	22	23	25	26	27

ポリエステル 100% 定価 **¥750**
全 24 色展開 No.6040001000

■ 100VP T/C ポロシャツ



サイズ	SS	S	M	L	LL	3L	4L	5L
身丈	63	67	71	75	77	78	81	83
身巾	45	48	51	54	57	60	63	66
肩幅	40	42	44	46	48	50	52	54
袖丈	20	21	22	23	24	24	25	26

綿 65%^ホ リエステル35% 定価 **¥1,600**
全 20 色展開 No.6040002050

■ 061RSJ リフレクスポーツジャケット



サイズ	S	M	L	XL	XXL
肩丈	63	67	70	73	76
身巾	53	57	61	65	69
袖丈	79	82	87	91	94

ポリエステル 100% 定価 **¥3,600**
全 24 色展開 No.6040004500

■ 712MTC ツイルキャップ



F
56~60

綿 100% 定価 **¥850**
全 11 色展開 No.6040001330

■ 875THA エプロン



サイズ	M	L
前中心丈	84	90
身巾	90	105
裾巾	92	100

ポリエステル65%綿 35% 定価 **¥2,000**
全 6 色展開 No.6040001330

※価格は消費税別です。在庫につきましてはお問い合わせください。価格は変動する可能性があります。

価格は消費税別です。

カラフルな多色展開の商品がたくさんあります。サンプルをご依頼ください。

商品のご相談承ります！
メーカーカタログお届けいたします！
ご希望のシシュウ・プリントいたします！
 ※今お使いの商品のお見積りご依頼ください！

作業服各種

→品番 1570 OPEN 価格
 No.6040008600



品番 262 S~LL 定価 ¥9,150
 No.6040011400
 ↑ 3L 定価 ¥10,170
 No.6040011760



品番 262
 ↑ S~LL 定価 ¥8,100
 No.6040009100
 3L 定価 ¥8,400
 No.6040009860



SS~LL
 ←品番 232 定価 ¥11,200 No.6040012600
 3L 定価 ¥11,500 No.6040013350

安全靴・長靴各種



←品番 85100 OPEN 価格
 No.6040007560



→品番 85202 OPEN 価格
 No.6040007700



↑品番 85706 OPEN 価格
 No.6040007700



↑品番 85710 OPEN 価格
 No.6040007700

●取り扱い品目

作業服、ブルゾン、オフィスユニフォーム
 調理・病院・外食用白衣、Tシャツ、トレーナー
 長靴、イベントジャンパー、帽子、安全靴
 半天ホテル・レストランコスチューム、ヘルメット
 名入れタオル、ノベルティー、各種ギフト等

衣
料
資
材

価格は消費税別です。

用途に合わせてご提案いたします。記念品や粗品にも最適

軍手・手袋各種



A371



ブルー レッド
天然ゴム背抜き手袋 発注単位 10 双 ケース入数 240 双

定価 **¥170**

No.6040000225

100



日本一 No.100

品質: ポリエステル・綿・その他
2本編 約600g
サイズ: フリー コード: 4542365-800339
発注単位 60ダース ケース入数 60ダース OPEN価格
No.6040000825

5



日本一 No.5

品質: ポリエステル・綿・その他
2本編 約500g
サイズ: フリー コード: 4970687-700141
発注単位 60ダース ケース入数 60ダース OPEN価格
No.6040000825

200

★おすすめ
ランキング **2** 位



日本一 No.200

品質: ポリエステル・綿・その他
2本編 約600g
サイズ: フリー コード: 4542365-800346
発注単位 60ダース ケース入数 60ダース OPEN価格
No.6040000850

★おすすめ
ランキング **5** 位



モミジ

品質: ポリエステル・綿・その他
2本編 約600g
サイズ: フリー コード: 4970687-700905
発注単位 60ダース ケース入数 60ダース OPEN価格
No.6040000850

300

★おすすめ
ランキング **1** 位



日本一 No.300

品質: ポリエステル・綿・その他
2本編 約420g
サイズ: フリー コード: 4542365-800353
発注単位 60ダース ケース入数 60ダース OPEN価格
No.6040000675

レインウェア レインウェア

ランドワークス PC

No.6010043000

素材 透湿防水素材「プリザテックPC」
裏地: ナイロン100%
(裏地: 羽丈短はっか)
中綿: 特殊ウレタン発泡断熱保温
裏地: ナイロン100% (トリコット)

サイズ S~L
袖長: 長袖PV付
入数 10
袖長 0.27mm

仕様・特長
・裏コーティングス
「プリザテックPC」使用 (日本製)
・羽の出し用フード
・サムホール付スリット内蔵
・フロント止水Wジッパー
・ホムファスターベルト
・パント裾マ入りファスナー



カラー ブラック H0327AA
ターコイズ H0327AB
レンゴ H0327AC

身長	胸囲	袖長
S 145~155	78~86	66~76
M 155~165	84~92	72~82
L 165~175	90~98	78~88
LL 165~175	96~104	84~94
3L 170~180	102~110	90~100
4L 175~185	108~116	96~106
5L 180~	114~122	102~112

透湿量: 10,000g/m²・24h以上
防水圧: 10,000mmH₂O以上
柔化しにくい新素材「プリザテックPC」使用

ランドワークス VE

No.6010007890

素材 透湿防水素材「フェザープラス」2レイヤー
裏地: ナイロン100%
(裏地: 羽丈短はっか)
中綿: ポリウレタン発泡断熱保温
裏地: ポリエステル (メッシュ)

サイズ S~L
袖長: ビニル入り下裾/大裾パッカージ
入数 10
袖長 0.13mm

仕様・特長
・裏コーティングス高耐摩耗素材
「フェザープラス」使用 (日本製)
・羽の出し用フード
・上蓋部に調整マジック付
・上蓋部調整マジック付
・背中反射フーベン
・パント裾マ入りファスナー



カラー ブラック H03125U
ネイビー H03125V
エントランス H03125K
ピンク H03125L
サックス H03125B
シルバー H03125J

身長	胸囲	袖長
S 145~155	78~86	66~76
M 155~165	84~92	72~82
L 165~175	90~98	78~88
LL 165~175	96~104	84~94
3L 170~180	102~110	90~100
4L 175~185	108~116	96~106

透湿量: 10,000g/m²・24h以上
防水圧: 10,000mmH₂O以上
日本製透湿防水生地採用

ランドワークス G2

No.6010038700

素材 透湿防水素材「フェザープラス」3レイヤー
裏地: ナイロン100%
(裏地: 羽丈短はっか)
中綿: ポリウレタン発泡断熱保温
裏地: ナイロン100% (トリコット)

サイズ S~L
袖長: ビニル入り下裾/大裾パッカージ
入数 10
袖長 0.30mm

仕様・特長
・裏コーティングス高耐摩耗素材
「フェザープラス」使用 (日本製)
・羽の出し用フード
・3点調整ヘルメット対応調整フード
・調整水ポケット
・二重縫製
・パント裾マ入りファスナー
・大裾調整ベルト



カラー オレンジ H0312AF
ネイビー H0312AE

身長	胸囲	袖長
S 145~155	78~86	66~76
M 155~165	84~92	72~82
L 165~175	90~98	78~88
LL 165~175	96~104	84~94
3L 170~180	102~110	90~100
4L 175~185	108~116	96~106

透湿量: 10,000g/m²・24h以上
防水圧: 20,000mmH₂O以上
日本製 3層透湿防水生地採用

ランドワークス SP

No.6010015600

素材 透湿防水素材「フェザープラス」2レイヤー
裏地: ナイロン100%
(裏地: 羽丈短はっか)
中綿: ポリエステル発泡断熱保温
裏地: ポリエステル (メッシュ)

サイズ S~L
袖長: ビニル入り下裾/大裾パッカージ
入数 10
袖長 0.13mm

仕様・特長
・裏コーティングス
「フェザープラス」使用 (日本製)
・2WAY (2層) 羽の出し用フード
・調整マジック付調整フード
・Wジッパー
・反射フーベン (黒・青)
・調整ベルト



カラー ネイビー H0312AV
シルバー H0312BA
オレンジ H0312AZ
グリーン H0312BB

身長	胸囲	袖長
S 145~155	78~86	66~76
M 155~165	84~92	72~82
L 165~175	90~98	78~88
LL 165~175	96~104	84~94
3L 170~180	102~110	90~100
4L 175~185	108~116	96~106

透湿量: 10,000g/m²・24h以上
防水圧: 10,000mmH₂O以上
日本製透湿防水生地採用

レインウェア レインウェア / 機能説明

モトラス M700

No.6010010460

素材 透湿防水素材「モトラス」3レイヤー
裏地: ポリエステル100%
(裏地: 羽丈短はっか)
中綿: ポリエステル発泡断熱保温
裏地: ポリエステル100% (トリコット)

サイズ S~L
袖長: ビニル入り下裾/大裾パッカージ
入数 10
袖長 0.35mm

仕様・特長
・3層構造透湿防水素材「モトラス」
採用 (日本製)
・裏地が滑りやすいので脱着が容易
・羽の出し用フード
・ホムファスターベルト
・パント裾マ入りファスナー
・調整ベルト



カラー ブラック H07000B
ブルー H07000P
マゼンタ H07000G
ODグリーン H07000H
ターコイズ H07000C

身長	胸囲	袖長
S 150~160	78~86	66~76
M 155~165	84~92	72~82
L 160~170	90~98	78~88
LL 165~175	96~104	84~94
3L 170~180	102~110	90~100
4L 175~185	108~116	96~106
5L 180~	114~122	102~112

透湿量: 2,000g/m²・24h以上
防水圧: 10,000mmH₂O以上
優しい肌触りの3層構造

レボルブ RV-820 レインスーツ

No.6010009600

素材 ポリエステル100% (裏地メッシュ)
透湿TPUラミネート

サイズ S~L
袖長: ビニル入り下裾/大裾パッカージ
入数 10
袖長 0.18mm

仕様・特長
・裏地の滑りやすいストレッチ素材
・ホムファスターベルト
・ホムファスターベルト
・フード調整可能
・サムホール付
・パント裾マ入りファスナー
・調整ベルト



カラー チョコネイビー H0820AA
サックス H0820AB
レッド H0820AC

身長	胸囲	袖長
S 150~160	78~86	66~76
M 155~165	84~92	72~82
L 160~170	90~98	78~88
LL 165~175	96~104	84~94
3L 170~180	102~110	90~100
4L 175~185	108~116	96~106

透湿量: 8,000g/m²・24h以上
防水圧: 10,000mmH₂O以上
着心地の良いストレッチ素材

加工

- 生地加工について
・PVCラミネート
アクリルやポリエチレン生地の裏面に塩化ビニル(PVC)製のフィルムを貼り合わせる事で強い防水性を付与させた生地では裏面がビニル地となり、透湿性は高く、ウレタン素材に比べて透湿量が多くなります。耐久性も高くなります。
- ・ウレタンコーティング/ラミネート
アクリルやポリエチレン生地の裏面にウレタン素材をコーティング、もしくはラミネートした素材で、透湿防水レインウェアの多くに採用されています。アクリル系素材のためお手入れ不足や保管の仕方によっては変色や劣化の恐れがあります。
- ・透湿防水ストレッチ素材
伸縮性の高い透湿防水ポリウレタン (TPU) フィルムをラミネートした生地では透湿防水性も高く、従来のレインウェアにはないソフトな動きを実現しました。TPUは従来のウレタン素材に比べて劣化 (加水分解) しにくいためスポーツシューズのソールや、自動車専用のブーツ等あらゆる工業製品にも使用されています。
- シームテープ加工について
レインウェアは、一般的な衣料品とは異なり、縫い目の部分から雨水が浸入する恐れがあります。縫い目の部分に防水性の高いシームテープを貼る事で雨水の浸入を防いでいます。テープは専用のマシンで縫製に貼付されています。

機能

- RXフード
RXフードは顔の動きに合わせて180°回転するフードシステムです。顔の動きにスムーズに調節し常に良好な視界が確保されます。また、後述のフード調整システムと併用して調節 (ヘルメット無し) の場合にも対応します。
- ヘルメット対応フード
ヘルメットからでも被る事ができる大型のフードシステムです。専用調整システムと併用して調節 (ヘルメット無し) の場合にも対応します。
- ダブルジッパー
スライダー (引き手) が2つあり、上下両方から開閉可能なファスナー。コートの場合、風邪を少し防ぐ事で足回り動きやすくなります。ダブルジッパーは商品サイズと取りまわりを合わせた時に開閉がスムーズ (空気圧) としての役割があります。
- 止水ファスナー
テープ部分にポリウレタンがラミネートされた生地は、ホムファスターベルトファスナーをカバーする部分で等しい部分がないため、製品の軽量化とシンプルデザインが可能となります。(完全防水ではありません)
- 縫製技術 (サイクルカット)
縫製を覆うように上層の生地を長くしています。前後姿勢でも縫製の露出を防ぎます。

ダブル袖口

内袖口と外袖口からなる2重構造袖口。雨水・冷気の侵入を防ぎます。

サムホール

袖を通せる穴のある袖口仕様。袖を通す事で手の甲を露出を防ぎ、フィンガーグリップのような役割も果たします。

リュック対応型

背中の縫製が幅広最大30Lサイズのリュックを背負った状態でも着用する事ができます。

ジャバラ機能 (パンツ調整機能)

パンツをより簡単に調節する事ができます。調節したボタンの付け外しで最大10cmまで調節する事が可能です。

尻部シームレス

パンツの尻部分に縫製の無い構造。濡れた状況下でも縫製の跡が目立たず清潔感を保ちます。

プロテクター

クッション性の高いEVA製のプロテクターを装着してあります。重い荷物や膝の擦れを防ぎます。

パンツ裾ファスナー

ファスナーを開くとパンツの裾口が広がる仕様となっています。靴を履いたままでも裾の長さを調整する事ができます。

収納ポケット

コンパクトに収納できる。持ち運びや保管に便利な収納ポケットが付いています。詳細は商品の仕様書をご覧ください。

衣料資材

長靴 / 胴付長

ブルーザー G-3719

No.6010004650

補強
吸汗
裏布

エチュード R-2605

No.6010004650

吸汗
裏布

甲材/底材 天然ゴム 合成ゴム
 楕丈 32.0+カバー6.0cm(Lの場合)
 サイズ M(25.0cm)~L(28.0cm)
 個装/入数 紙袋入/10
 仕様・特長
 ・補強メッシュ入りアッパー
 ・吸汗裏布
 ・吸汗フラットインソール
 ・テイクオフカウンター



甲材/底材 天然ゴム 合成ゴム
 楕丈 31.0+カバー4.5cm(Mの場合)
 サイズ S(22.0)~LL(25.0)~25.5cm
 個装/入数 紙袋入/10
 仕様・特長
 ・吸汗裏布
 ・吸汗フラットインソール



カラー ネイビー B0273CA
 カーキ B0273CB

カラー ネイビー B0276IQ
 オーク B0276IR



異素材切り替えカバー+補強メッシュ入り胴ゴム

カバー付ロング丈タイプ

アスパー HD-3308

No.6010006150

長持ち
吸汗
設計
裏布

ドライナー防雪紳士半長

No.6010005400

吸汗
裏布

甲材/底材 天然ゴム 合成ゴム
 楕丈 32.0+カバー6.0cm(26.0cmの場合)
 サイズ 23.0~26.0,27.0,28.0,29.0,30.0cm
 個装/入数 紙袋入/10
 仕様・特長
 ・長持ち設計
 ・吸汗裏布
 ・吸汗フラットインソール
 ・テイクオフカウンター



甲材/底材 天然ゴム 合成ゴム
 楕丈 30.5+カバー7.0cm(26.0cmの場合)
 サイズ 24.0~26.0,27.0,28.0cm
 個装/入数 紙袋入/10
 仕様・特長
 ・吸汗裏布
 ・足つまりにくいリップパターン
 ゴール



カラー ブラック B0254IX
 ネイビー B0254IY

カラー 黒 B0012AB



屈曲時の折り切れがしにくい

水や泥が入りにくいゴムカバー付き

ゾナ G3 耐油

No.6010004500

抗菌
耐油

ザクタス Z-01

No.6010005850

抗菌
耐油

甲材/底材 PVC/PVC
 外寸 30.0cm(26.0cmの場合)
 サイズ 白:22.5~27.0,28.0,29.0,30.0cm
 ピンク:22.5~25.0cm
 ミント:22.5~27.0,28.0,29.0cm
 個装/入数 箱入/10
 仕様・特長
 ・抗菌・防カビ配合
 ・耐油配合



甲材/底材 PVC/PVC
 外寸 41.5cm(26.0cmの場合)
 サイズ 24.0~27.0,28.0,29.0cm
 個装/入数 箱入/5
 仕様・特長
 ・抗菌・防カビ配合(白のみ)
 ・耐油配合



カラー 白 C0117AA
 黒 C0116AA
 ピンク C0131AA
 ミント C0131AB

カラー 白 C0140BE
 ブルー C0140BF
 レッド C0140BG
 イエロー C0140BH



PVC製長靴のスタンダード

PVC長靴ロングタイプのスタンダード

ネオプレン胴付長

No.6010050250

甲材/底材
 楕丈 122.0cm(26.0cmの場合)
 サイズ 24.0~28.0cm (ハーフサイズ無)
 個装/入数 箱/4
 仕様・特長
 ・ズボン部
 ・5mm厚/ネオプレン生地
 ・ブーツ部
 ・発泡ゴム長靴
 ・長靴インソール入り



カラー 黒 A0165AM



日本製

マイ軽快胴付長

耐油 No.6010023250

甲材/底材
 楕丈 131.0cm(26.0cmの場合)
 サイズ 24.0~26.0,27.0,28.0cm
 個装/入数 箱/10
 仕様・特長
 ・ズボン部
 ・0.45mm厚/両面PVC生地
 (耐油配合)
 ・ブーツ部
 ・ゾナ G3 ネオ耐油



カラー 黒 C0080AA



日本製

トラクター専用盗難防止器具

相棒Ⅱ

タイヤロック器具

仕様 鉄製(焼付塗装仕上げ)
長さ 約 2,010 mm
重さ 約 13.0 kg
専用錠付属



守れ!
トラクター
我が相棒!

部品構成

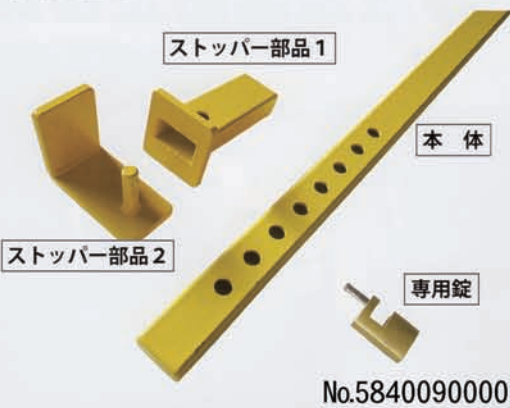

農業を共に支える相棒、トラクターの盗難は、経済的な打撃、作業効率の低下につながります。

大切な相棒を盗難被害から守るには、簡単に盗まれないような自主防衛策が必要です。

本製品はタイヤをロックするタイプの盗難防止器具です。タイヤの回転をロックすることで車体の盗難を困難にし、視覚効果も抜群です!



盗難防止器具 (トラクター)

簡単取付 1 → 2 → 3

1 後輪ホイールの穴に器具を差し込み、本体を両輪に橋渡す。



左右の穴が合わない場合には、片ブレーキをかけて、穴を調整してください。

2 本体の先端にストッパー部品1、2の順番に部品をセットする。



空気注入口に注意してください。

3 専用の鍵をストッパー部品2の穴に通して施錠。

ストッパー部品2のプレートは、鍵穴を保護するための物ですので、プレート側に鍵を取り付けてください。



※付属されたタイプの専用錠でなければ、盗難防止効果を発揮できなくなるおそれがあります。

盗難防止

取扱上の注意

- 誤って足などに落とすと思わぬ事故やけがにつながりますので、取り扱いには十分注意してください。
- 製品については、テスト使用しないでください。
- トラクターを動かす際は、この本体を外してください。トラクター本体を破損する恐れがあります。
- 本製品は予告無く変更する場合があります。
- この本体は、盗難を完全に防ぐものではありません。複数の防犯対策を合わせて行ってください。
- 本製品使用後の破損やお客様による改造使用、本製品を装着中の盗難被害については、責任を負いかねますのでご了承ください。



アバスの南京錠は世界110カ国以上で認められている世界最高品質の南京錠です

多発する盗難の対策に最高のチェーンと南京錠を



KS防犯チェーン

- 切断・引・振りに強い編み入れ特殊製
- 防錆剤塗布のキズや腐食のはがれを防ぐナイロン被覆カバー付き
- 貫通盗難や建屋破壊・農業機械の盗難防止に最適
- 二輪車や門扉のロックとしても高い効果を発揮



品名	シリーズ	連結サイズ		品番	長さ (kg)	本体サイズ (mm)					材質
		標準	最大			チェーン径	チェーン幅	チェーン厚	チェーン幅	チェーン厚	
チェーン	12KS LOOP	250	12KS-250 LOOP	8.0	12	22	56	50	-	編み入れ特殊チェーン鋼 (ナイロン被覆カバー付)	
		120	12KS-120 LOOP	3.8		22	48	50	-		
		80	12KS-80 LOOP	2.5		22	48	50	-		
	10KS	200	10KS-200	4.5	10	15	40	-	52		
		170	10KS-170	3.9		15	34	-	52		
		140	10KS-140	3.1		15	34	-	52		
8KS	110	10KS-110	2.5	8	12	35	-	43			
	140	8KS-140	2.5		12	29	-	43			
	110	8KS-110	1.7		12	29	-	43			
6KS	85	8KS-85	1.4	6	10	28	-	-			
	85	8KS-85	0.7		10	28	-	-			
	65	8KS-65	0.8		10	28	-	-			

品番	シリーズ	標準サイズ (mm)	最大サイズ (mm)	重量 (kg)	価格 (円)				
37RK/80	37RK	80	79	54	38	22	23	14	¥21,000
37RK/70	37RK	70	77	53	37	20	20	14	¥19,500
37RK/60	37RK	60	60	45	35	18	18	11	¥17,300
37RK/50	37RK	55	63	45	31	23.5	26	11	¥14,100

Granit (グラニット) 37RK シリーズ

- ドイツの技術の粋を集めた最高グレードの南京錠
- 最上位のピッキング抵抗力を備えるABUS特製「PLS-シリンダー」採用
- 編み入れ合金鋼製の本体とシャックル(ツル)
- 本体に防錆剤塗布のキズや腐食のはがれを防ぐ耐腐食被覆カバー付き
- 欧州標準化委員会 (CEN)、米国試験材料協会 (ASTM) の盗み耐性試験で実証された優等な防犯性能

品番	シリーズ	標準サイズ (mm)	最大サイズ (mm)	重量 (kg)	価格 (円)			
24IB/70	24IB	70	70	31	20	17	10	¥4,900
24IB/60	24IB	60	60	26	17	13	8	¥4,200
24IB/50	24IB	50	50	21	15	12	8	¥2,900



Diskus (ディスカス) 24IB シリーズ

- シャックルの露出が少ないから盗難防止・シャックル共に耐水・耐食性に優れたステンレスを採用し、サビに強い
- 筒筒の侵入による動作不良を防ぐカギカバー付き (24IB/50を除く)
- 欧州標準化委員会 (CEN)、米国試験材料協会 (ASTM) の盗み耐性試験で実証された優等な防犯性能
- デザインを重視した美しいコピー品が出回っており、サビ・変色に大きな差があります。

片側先端円形状

チェーン径 12mmタイプ

12KS LOOP シリーズ

全長 (cm): 250, 120, 80

サイズ: 250mm (チェーン径 12mm) ¥24,000, 120mm (チェーン径 12mm) ¥13,000, 80mm (チェーン径 12mm) ¥8,500



両端小判形状

チェーン径 10mmタイプ

10KS シリーズ

全長 (cm): 200, 170, 110

サイズ: 200mm (チェーン径 10mm) ¥17,180, 170mm (チェーン径 10mm) ¥14,870, 110mm (チェーン径 10mm) ¥11,100



チェーン径 8mmタイプ

8KS シリーズ

全長 (cm): 140, 85

サイズ: 140mm (チェーン径 8mm) ¥9,250, 110mm (チェーン径 8mm) ¥7,920, 85mm (チェーン径 8mm) ¥6,100



チェーン径 6mmタイプ

6KS シリーズ

全長 (cm): 85, 65

サイズ: 85mm (チェーン径 6mm) ¥5,500, 65mm (チェーン径 6mm) ¥3,220



両輪を南京錠とチェーンで止めることにより、車輪が回らずに車体に引っかかり動けなくなります。

農業機械・トラクターの盗難防止対策に!



使用方法

用途が広がる KS シリーズのチェーン

- 片側先端円形状**
 - 12KS LOOP シリーズ**
チェーン片側をもう一方の円形状リングに通し、絞って使うことにより、長さを最大限に生かすことができます。
- 両端小判形状**
 - 10KS・8KS シリーズ**
チェーン片側先端部のリングが大きめに作られており、両端を交差させることでシャックル内径にゆとりのない南京錠にも対応可能。
 - 6KS シリーズ**
両端のリングが円形状・同サイズなため、両端を合わせて使用します。軽重で扱いやすく、小型の南京錠に最適なチェーンです。

トラクター盗難防止セット

37RK/70 × 1個 ¥18,500 (NO.5850025500) + 12KS LOOP/250 × 2本 ¥49,600 (NO.5850034100*2)

¥68,100 (NO.5850093700)

*価格は税抜きです。

盗難防止

希望小売価格は税別価格です。

ベールハイネット

インフレ技術+編み技術のコラボレーション!!



幅 × 長さ
 900mm × 2,000m
 1,050mm × 2,000m
 1,230mm × 2,100m

- ベールハイネット**の特徴
- 安定した強度でしっかり巻きとることができます。
 - 左右異なる着色により、装着しやすくなっています。
 - 残量50mで中央部に青色の糸が現れます。
 - 安心の国内生産品です。

従来のトワインと比較して作業効率が向上・・・

- ・作業時間がおよそ4分の1に短縮できます。
- ・牧草ロールの開梱が容易です。

牧草ネット保管上の注意

- ・製品の上に重量物を載せないでください。
- ・芯が潰れ、機械に装着できなくなる場合があります。
- ・直射日光を避け、湿気の少ない場所で包装されたまま保管してください。
- ・火気や化学物質の近くに置かないでください。

ベールトワイン 登録商標

牧草・稲わら結束紐

生草・乾草・稲わらなどを無駄なく梱包する結束紐。結束性・保存性に優れ、経済的です。

品番	標準長さ (m)	標準強度 (kg)	入数 (巻)
4500	1,200	120	2
6000	1,700	105	2
13000	3,170	55	2



ベールハイストレッチ

牧草サイレージ用ストレッチフィルム

牧草のサイレージ用として密封性・突き破り強度・耐候性に優れた、ポリエチレン基材の特殊三層フィルムです。

特長

- 牧草のサイレージに必要な気密性を保つため、フィルムの粘着力を強化しています。
- 牧草の茎などの突起物に対しても十分な強度を有しています。
- 耐候性に優れています。
- 袋状のものと比較して良質なサイレージができます。

色	幅 (mm)	標準長さ (m)	入数 (本)
白	250	1,800	2
白・黒	500	1,800	1
白・黒	750	1,200	1





やさしいFRP

FRP= Fibr Reinforced Plastics (繊維強化プラスチック)

ホールドクリン浴槽

規格サイズ: 1418・1317・1218・1216 (幅) / 1416・1418・1317 (奥行) / 1218・1216 (高さ) / 1218・1216 (重量)

ドライクリンフロア

規格サイズ: 1620・1616・1418・1416・1317・1218・1216 (幅) / 1218・1216 (重量)

ユニットバスルームに求められるニーズを満たすFRP素材。

ユニットバスルームには、導入時のコストパフォーマンスの良さ、ランニングコストを抑えらるコンクリートファイバーメンテナス。またユーザー様の満足度を高める付加価値が求められます。ブレクスは、ユニットバスルーム素材として、優れた「耐久性」「清掃性」「高材性」「高靱性」で、これらのニーズを満たすFRP素材を開発しました。



オールFRP*にこだわり続けたブレクスだからできる、汚れにくい・汚れが落ちやすい浴槽の提案です。

新たに高靱性、高強度性を付与し、更に耐久性・耐汚性を向上させたFRP新素材を開発。浴室設備の最上とロングライフ効果をグレードアップさせた浴槽です。

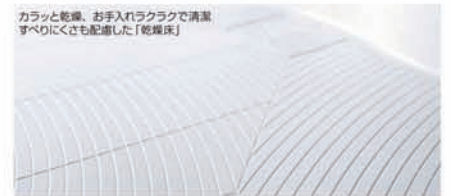

<p>持久性</p> <p>長く使っても、傷かたでやすさと強度が劣化するユニットバスルームの劣化・劣損などの材料に選んでいます。丈夫な上、UVカットに強く長持ち。メンテナンスサイクルが長く、経済的です。</p> <p>●劣化試験での長期発生事例</p>	<p>清掃性</p> <p>表面硬度が高く、滑らかなので、ユニットバスルームの臭い・汚れ・水垢・皮脂を落とすのが簡単です。また、汚れも落としやすく、お掃除もラクラクです。</p> <p>●金属タワシ摩擦試験 (弊社社内試験)</p>									
<p>高材性</p> <p>劣化するユニットバスルームに入った樹脂、ヒヤッとすると熱伝導率が高いFRPは、タイルと比較して熱伝導率の1/5と低いので、湯もりの心地も心地よい状態です。</p> <p>●高材性の検証データ (単位: W/(m・k))</p> <table border="1"> <tr> <th>材料</th> <th>熱伝導率</th> <th>熱伝導率の比</th> </tr> <tr> <td>FRP</td> <td>0.15</td> <td>1/5</td> </tr> <tr> <td>タイル</td> <td>0.75</td> <td>5倍</td> </tr> </table> <p>※上記は参考値です。詳細は弊社資料を参照してください。</p>	材料	熱伝導率	熱伝導率の比	FRP	0.15	1/5	タイル	0.75	5倍	<p>高靱性</p> <p>立派なタスクによって劣化が可能なFRP素材の劣化は、長寿命の劣化によって劣化が避けられ、ユニットバスの劣化に繋がります。特にタイルと比較してタスクによって劣化が避けられ、劣化を抑制することができます。</p> <p>●タスクタスクによる劣化発生事例</p>
材料	熱伝導率	熱伝導率の比								
FRP	0.15	1/5								
タイル	0.75	5倍								

ホールドクリン浴槽

やさしい「防汚機能」
やさしい「長期性能保持」

ホールドクリン浴槽は、「○汚れにくい」+「○汚れが落ちやすい」、そして「○性能が長持ち」する、メンテナンス性に優れた浴槽です。

項目	従来	ホールドクリン
汚れの発生	発生しやすい	発生しにくい
汚れの除去	除去に時間がかかる	除去が簡単
メンテナンス	頻りに行う必要がある	頻りに行う必要がなくなる

清潔感をキープして、心地よりにスタイム。

排水性能を高めた新・高い排水性能を確保。高い排水性能が確保されるので、汚れのもととなる水たまりが少なく、清潔なバスルームを確保できます。

●排水性能

●清掃性

床面には格子状の溝や細かい凹凸の凹凸が設けられています。スポンジの往復運動で目詰まりの汚れを落とすことができる。清掃しやすい形状になっております。

●滑りにくさ

高靱性化が大きい硬質材から浴室への一歩踏み出しやすさを確保。浴室の「スリッパ」を滑りやすさを軽減しました。



ドアの上部にガラリを配置し、面材周りをバックレスに。スッキリしたデザインで清潔性も向上した「スマートクリンドア」です。

●弊社従来ドア

●スマートクリンドア

ガラリ(排水口)と面材周囲のガラスパッキン部に排水がある構造。

ガラスパッキンを無くし、ガラリ上部に排水口を設けた構造です。

●排水性

排水がドア上部に落ちる構造のため、面材周囲の排水が落ちるのを防ぐ効果があります。

●防汚性

排水がドア上部に落ちる構造のため、面材周囲の排水が落ちるのを防ぐ効果があります。

参考商品



“汚れにくい”と“掃除がしやすい”が両立したデザイン。

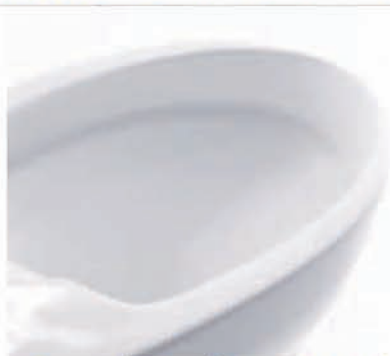

「フロントスリム」はお手入れを簡単にするジャニスオリジナルのトイレフチ形状です。従来のフチ形状では、お掃除がしにくかった、便器手前のフチを完全になくしました。つまんで「サッ!!」ひと拭きでお掃除ができます。フチ上のポタポタを軽減し、お掃除スタイルまでキレイにします。汚れはカタチのせいだったのです。

汚れが見やすいから、気づいた時に、ひと拭きで簡単にお掃除ができます。



従来品

フチ上のポタポタ飛び散りとフチ裏の汚れを受けるカタチでした。



フロントスリム

カタチを見直したら、お掃除は簡単になりました。



木造住宅(在来軸組工法用) 制震システム

TRCダンパー



生活に安心と強さを

TRCダンパーの仕組み

自動車用防振ゴムにおいて世界シェア*No.1を誇る、住友理工の防振ゴム技術を応用して開発。「特殊粘弾性ゴム」が、揺れを低減します。

※自社推定

建物の揺れに応じてダンパーが伸び縮み

ダンパー内のゴムが地震エネルギーを熱エネルギーへ瞬時に変換



TRCダンパーは 100年間*メンテナンスフリー

TRCダンパーに内蔵の「特殊粘弾性ゴム」は、時間経過や温度による性能変化が少ないため、メンテナンスしなくても、優れた効果を持続することができます。

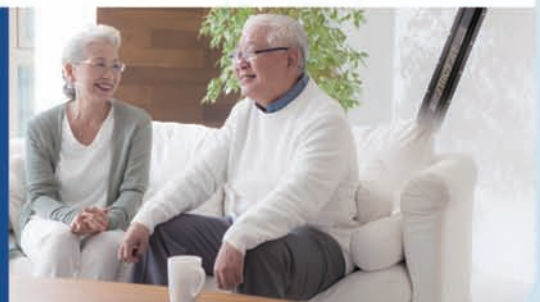

※自社劣化促進試験の結果による。

すべり止めマット オーバルリンク

（マットタイプ） 浴槽・浴室用すべり止め、その他一般用としてお使い下さい。

特長

- 1 置くだけ簡単セッティング。
- 2 お手入れ簡単、お掃除ラクラク。
- 3 お湯を張った後でもOK。お湯に沈みます。
- 4 防カビ加工でいつも衛生的です。
- 5 水はけが良く、すぐ乾き衛生的です。
- 6 天然ヒバ油配合で爽やかな香りがします。

使用例



浴室で



洗い場で



ベッドサイド
立ち上がる時



サイズ／M: 幅38cm × 長さ55cm × 厚さ0.20cm
 L: 幅38cm × 長さ70cm × 厚さ0.20cm
 色 調／ライトグリーン、ピンク、レッド、ブルー、グリーン
 材 質／天然ゴム/SBR
 メーカー希望小売価格／M: 5,500円+税
 L: 5,800円+税

（ロングタイプ） ご家庭や福祉施設等のスベリによる事故を防止します。

特長

- 1 ご家庭ではもちろん、施設等の広い浴槽、スロープにも使えます
- 2 ハジミヤカッターで簡単にお好みの大きさにカットできます。
- 3 水はけが良いので、すぐ乾き清潔です。
- 4 防カビ加工でいつも衛生的です。
- 5 天然ヒバ油配合で爽やかな香りがします。

使用例



施設でも

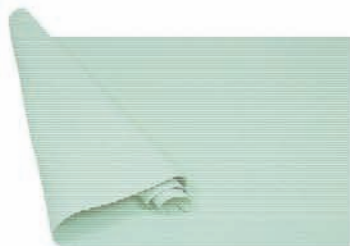

サイズ／L1: 幅100cm × 長さ100cm × 厚さ0.25cm
 L2: 幅100cm × 長さ200cm × 厚さ0.25cm
 L3: 幅100cm × 長さ300cm × 厚さ0.25cm
 色 調／ライトグリーン
 材 質／天然ゴム/SBR
 メーカー希望小売価格／ L1: 22,000円+税
 L2: 42,000円+税
 L3: 60,000円+税

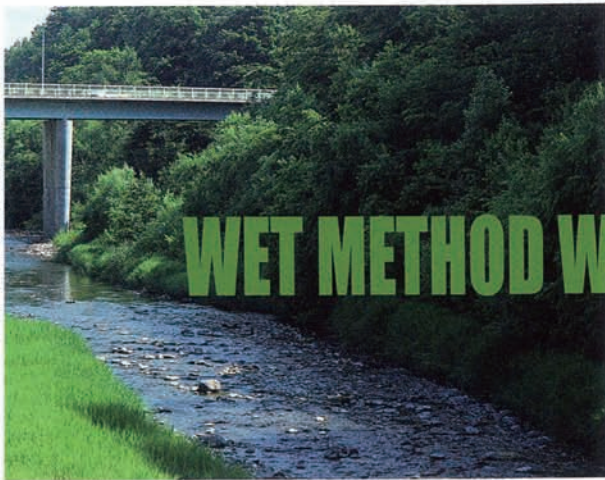

産業資材事業 [シート] | **湿式防水シート**

WET METHOD WATERPROOFING SHEET

湿式防水シート

躯体が濡れていてもセメントで貼れます。
屋上や農業用水路などの防水に最適です。

セメントで貼れる防水シートご存知でしたか？

濡れて貼れるシートです。

- 建築、土木分野でのシート固定方法は別して接着剤、フラットバー、加熱融着などで躯体に固定します。弘進湿式防水シート「Vシート工法」はセメントペーストのみで接着できます。

Vシート工法の特長

- 躯体が濡れた状態で施工可能。
- 有機溶剤は一切使用しないので作業環境良好、地下ビット等には最適。
- 躯体と同質素材セメント、同じ収縮率。



Vシート工法の用途 ● 屋上防水 ● 土木防水 ● 用水路目地防水

■用水路防水工事工程



老朽化した目地部



高圧洗浄工程



プライマー塗布



Vシート貼付



完成

(L型水路目地補修)



(護岸ブロック面防水)



(L型水路目地補修)



 **弘進ゴム株式会社**

カタログ製作 ご協賛各社

株式会社麻場

みのる産業株式会社

東日興産株式会社

株式会社ケービーエル

三陽金属株式会社

防除資材株式会社 東京（営）

ハラックス株式会社

バンドー・I・C・S 株式会社

イガラシ機械工業株式会社

皆川農器製造株式会社

ニシガキ工業株式会社

アイウッド株式会社

株式会社ケーエス製販

タイガー株式会社

岡田商事株式会社

弘進ゴム株式会社

小林物産株式会社

株式会社リピープラス

株式会社カクイチ

株式会社エスケー

昭和ブリッジ販売株式会社

ブレクス株式会社

株式会社北村製作所

株式会社タカヤ商事

株式会社末松電子製作所

広田産業株式会社 東京

ヤマト農磁株式会社

千代田化成株式会社

株式会社ケイエイチブイ

株式会社オーミヤ

三晃精機株式会社

本間機材株式会社

株式会社水空間

高津伝動精機株式会社

オギハラ工業株式会社

令和2年5月末現在



株式会社 モチヅキ

本 社 〒154-0003 東京都世田谷区野沢3-20-3
TEL 03(3410)6111(代) FAX 03(3410)6117
首都圏営業部 〒243-0426 神奈川県海老名市門沢橋2-16-16
TEL 046(238)1205(代) FAX 046(238)4345
静岡営業所 〒420-0816 静岡県静岡市葵区沓谷6-9-16
TEL 054(261)3341(代) FAX 054(261)3167
関東営業部 〒308-0103 茨城県筑西市辻字西原2063
TEL 0296(21)5500(代) FAX 0296(21)5123
東北営業所 〒025-0042 岩手県花巻市円万寺字中村 89-7
TEL 0198(28)2274(代) FAX 0198(28)2289

